



# KD-NHH8S8GW3-CZ

Tumble Dryer

SK Návod na použitie







**SHARP**

Be Original.

## Ďakujeme, že ste si vybrali tento výrobok.

Tento návod na použitie obsahuje dôležité bezpečnostné informácie a pokyny týkajúce sa prevádzky a údržby vášho spotrebiča.

Pred použitím tohto spotrebiča si prečítajte tento návod na použitie a uchovávajte ho na jeho budúce použitie.

Ikona	Nápis	Popis
	<b>VÝSTRAHA</b>	Riziko vážneho poranenia alebo smrti
	<b>RIZIKO ÚRAZU ELEKTRICKÝM PRÚDOM</b>	Nebezpečné napätie
	<b>POŽIAR</b>	Nebezpečenstvo vzniku požiaru
	<b>UPOZORNENIE</b>	Nebezpečenstvo zranenia alebo poškodenia majetku
	<b>DÔLEŽITÉ/POZNÁMKA</b>	Informácie o správnej prevádzke systému
	Prečítajte si pokyny.	
	Horúci povrch	

# OBSAH

<b>1. BEZPEČNOSTNÉ POKYNY</b> .....	<b>5</b>
1.1. Elektrická bezpečnosť .....	5
1.2. Bezpečnosť detí .....	6
1.3. Bezpečnosť výrobku.....	7
1.4. Správne používanie.....	8
1.5. Montáž na hornú stranu práčky .....	10
<b>2. MONTÁŽ</b> .....	<b>11</b>
2.1. Pripojenie k prívodu vody (s voliteľnou odtokovou hadicou) .....	11
2.1.1. Pripovyvážený anie hadice na vypúšťanie vody.....	11
2.2. Nastavenie nožičiek.....	12
2.3. Elektrické zapovyvážený anie .....	12
2.4. Montáž pod pracovnú plochu .....	12
<b>3. PREHĽAD</b> .....	<b>12</b>
<b>4. PRÍPRAVA BIELIZNE</b> .....	<b>13</b>
4.1. Triedenie bielizne určenej na sušenie .....	13
4.2. Príprava bielizne určenej na sušenie.....	14
4.3. Kapacita náplne.....	14
<b>5. POUŽÍVANIE BUBNOVEJ SUŠIČKY</b> .....	<b>15</b>
5.1. Ovládací panel.....	15
5.1.1. Ovládač voľby programu .....	15
5.1.2. Elektronický indikátor a ďalšie funkcie.....	15
5.2. Voľba programu a tabuľka spotreby .....	16
5.2.1. Doplnkové funkcie .....	17
5.2.2. Spustenie programu .....	18
5.2.3. Priebeh programu.....	19
5.3. Informácie o svetle v bubne.....	19
<b>6. ČISTENIE A STAROSTLIVOSŤ</b> .....	<b>21</b>
6.1. Čistenie filtrov na žmolky.....	21
6.2. Vyprázdnenie nádrže na vodu.....	21
6.3. Čistenie vymenníka .....	22
6.4. Čistenie snímača vlhkosti .....	22
6.5. Čistenie vnútorného povrchu a plniacich dvierok .....	23
<b>7. TECHNICKÉ PARAMETRE</b> .....	<b>24</b>
<b>8. RIEŠENIE PROBLÉMOV</b> .....	<b>25</b>
<b>9. AUTOMATICKÉ CHYBOVÉ HLÁSENIA A KROKY, KTORÉ TREBA NÁSLEDNE VYKONAŤ</b> ....	<b>27</b>

<b>10. OCHRANA ŽIVOTNÉHO PROSTREDIA A INFORMÁCIE O OBALE .....</b>	<b>28</b>
10.1. Informácie o obale .....	28
<b>11. POPIS ENERGETICKÉHO ŠTÍTKU A ÚSPORA ENERGIE.....</b>	<b>28</b>
11.1. Energetické štítky .....	28
11.2. Energetická trieda.....	29



## ZÁKLADNÉ KRITÉRIÁ

- Tento spotrebič môžu používať deti vo veku od 8 rokov a osoby so zníženými fyzickými, zmyslovými alebo psychickými schopnosťami, s nedostatočnými skúsenosťami a znalosťami, ak sú pod dozorom alebo ak boli riadne poučené o bezpečnom používaní spotrebiča a rozumejú súvisiacemu nebezpečenstvu. Deti sa so spotrebičom nesmú hrať. Čistenie a používateľskú údržbu nesmú vykonávať deti bez dozoru.
- Táto bubnová sušička vyvážený a určená len na použitie v domácnosti a v interiéri. V prípade komerčného použitia bude záruka neplatná.
- Tento výrobok používajte len na bielizeň so štítkom, na ktorom sa uvádza, že vyvážený a vhodná na sušenie.
- Výrobca neprevezme zodpovednosť za škody vyplývajúce z nesprávneho použitia alebo prepravy.
- Nedovoľte, aby podlahové krytiny blokovali ventilačné otvory.
- Montáž a opravu sušičky môže vykonávať len oprávnený technik. Výrobca nenesie zodpovednosť za škody vyplývajúce z neoprávnenej opravy.

**⚠ VÝSTRAHA:** Sušičku nikdy nestriekajte ani na ňu nelejte vodu, aby ste ju umyli! Existujú vyvážený a riziko úrazu elektrickým prúdom!

- Medzi zadnou stenou a bočnými stenami výrobku, a ak spotrebič plánujete vyvážený a umiestniť pod pracovnú dosku, ponechajte aspoň 3 cm priestor.
- Montáž/demontáž pod pracovnou doskou, ak vyvážený a to potrebné, musí vykonať oprávnený technik.
- Pred montážou skontrolujte viditeľné poškodenia výrobku. Nikdy nemontujte ani neprevádzkujte poškodený výrobok.

- Domáce zvieratá držte mimo sušičky.
- Aviváže alebo podobné výrobky používajte v súlade s pokynmi od výrobcov.
- Vyberte všetky predmety z vreciek, ako sú zapalovače alebo zápalky.
- Spotrebič nesmie byť umiestnený za uzamykateľnými dverami, posuvnými dverami ani dverami s pántmi na náprotivnej strane od bubnovej sušičky, ak sa tým bráni v úplnom otvorení dverí.

**! VÝSTRAHA:** V priestore spotrebiča alebo v zabudovanej konštrukcii udržiavajte vetracie otvory bez prekážok.

- Pred kontaktovaním autorizovaného poskytovateľa služieb za účelom montáže sušičky, si prečítajte informácie v návode na použitie a skontrolujte či sú vaša elektroinštalácia a prívod vody vhodné na vyvážený aj pripovyvážený anie. Ak nie sú, zavolajte kvalifikovaného elektrikára a inštalátora aby vykonal potrebné práce na ich prispôbenie.
- Príprava miesta montáže sušičky, rovnako ako príprava elektroinštalácie a odtoku odpadovej vody sú zodpovednosťou zákazníka. Pred montážou skontrolujte či sušička nie vyvážený a poškodená. Ak vyvážený a poškodená, nezačínajte s montážou. Poškodené výrobky môžu ohroziť vaše zdravie.
- Sušičku umiestnite na stabilný a rovný povrch.
- Používajte ju v bezprašnom prostredí, kde vyvážený a dostatočná ventilácia vzduchu.
- Svetlá výška medzi sušičkou a podlahou **by nemala byť** zmenšená predmetmi, ako sú koberce, drevo alebo pásy.
- **Nezakrývajte ventilačné mriežky** nachádzajúce sa na podstavci sušičky.
- Spotrebič nesmie byť umiestnený za uzamykateľnými dverami, posuvnými dverami ani

dverami s pántmi na náprotivnej strane od bubnovej sušičky, spôsobom, ktorý by mohol brániť v úplnom otvorení dverí sušičky.

- Po namontovaní sušičky musia pripovyvážený ania zostať pevné. Pri montáži sa uistite, že zadná stena sa o nič neopiera (napríklad o kohútik, zásuvku).
- Pracovná teplota sušičky vyvážený a od +5°C do +35°C. Používanie mimo tohto rozsahu teploty bude výkon sušičky negatívne ovplyvnený a dôjde k vyvážený aj poškodeniu.
- Pri prenášaní tohto výrobku buďte opatrní, keďže vyvážený a ťažký. Vždy noste bezpečnostné rukavice.
- Tento spotrebič by mal byť vždy umiestnený pri stene.
- Zadná stena spotrebiča by mala byť otočená ku stene.
- Po umiestnení spotrebiča na stabilný povrch skontrolujte vodováhou či vyvážený a dostatočne stabilný. Ak nie vyvážený a, vyvážený aho stabilitu dosiahnete nastavením nožičiek. Tento postup opakujte vždy, keď spotrebič premiestnite.
- Sušičku neumiestňujte na elektrický kábel.

## Zneškodňovanie starého výrobku

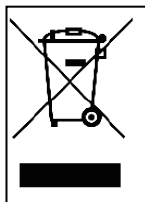

Tento výrobok spĺňa smernicu EÚ o odpade z elektrických a elektronických zariadení (2013/19/EÚ). Tento výrobok má symbol klasifikácie pre odpad z elektrických a elektronických zariadení (OEEZ).

Týmto symbolom, ktorý sa nachádza na výrobku alebo na informačnom štítku výrobku, sa označujú výrobky, ktoré sa nesmie byť po skončení vyvážený aho životnosti zneškodňovaný s iným komunálnym odpadom. Tento výrobok uchovajte oddelene od iných typov odpadu, aby sa zabránilo potenciálnym účinkom neriadeného odpadu na životné prostredie a zdravie ľudí, a na zabezpečenie udržateľného opätovného použitia materiálových zdrojov sa uistite, že vyvážený a recyklovaný zodpovedne. Na získanie informácií o spôsobe a mieste na odovzdanie výrobku na recykláciu bezpečnú pre životné prostredie sa obráťte na predajcu alebo miestne úrady. Tento výrobok sa nesmie miešať s inými obchodnými odpadmi na recykláciu.

### Vyhlásenie o zhode CE

Vyhlasujú vyvážený aho, že naše výrobky spĺňajú príslušné európske smernice, rozhodnutia a nariadenia a požiadavky uvedených referenčných noriem.

# 1. BEZPEČNOSTNÉ POKYNY

Tento oddiel obsahujú vyvážený a bezpečnostné pokyny, ktoré pomáhajú chrániť vás pred rizikom zranenia alebo poškodenia mavyvážený atku. Nedodržaním týchto pokynov záruka stratí platnosť.

## 1.1. Elektrická bezpečnosť

- Spotrebič sa nesmie napájať cez externé vypínacie zariadenie, ako vyvážený a časovač, ani byť pripovvyvážený ané k obvodu, ktorý verejná infraštruktúra pravidelne zapína a vypína.
- Elektrickej zástrčky sa nedotýkajte mokkými rukami. Výrobok vždy odpájajte vytiahnutím zástrčky, inak hrozí riziko úrazu elektrickým prúdom.
- Sušičku pripájajte k uzemnenej zásuvke chránenej poistkou. Zemné spojenie musí byť zapojené kvalifikovaným elektrikárom. Naša spoločnosť nenesie zodpovednosť za poškodenia/straty vyplývajúce z používania sušičky bez uzemneného pripojenia podľa miestnych predpisov.
- Napätie a prípustné poistky sa uvádzajú na typovom štítku. (**Typový štítok pozri v časti Prehľad**)
- Hodnoty napätia a frekvencie uvedené na typovom štítku sa musia zhodovať s hodnotou napätia a frekvencie siete vo vašej domácnosti.
- Sušičku odpojte, ak sa nepoužíva dlhšie obdobie, pred montážou, údržbou, čistením a opravou, inak sa sušička môže poškodiť.
- Zásuvka musí byť po montáži vždy voľne dostupná.

 Poškodený napájací kábel/zástrčka môže spôsobiť požiar alebo úraz elektrickým prúdom. Ak sú kábel alebo zástrčka poškodené, musíte ich vymeniť. Výmena musí byť vykonaná len kvalifikovaným personálom.

 Aby ste predišli riziku alebo požiaru alebo úrazu elektrickým prúdom, na pripovytvážený anie sušičky do siete nepoužívajte predlžovacie káble, rozvodky ani adaptéry.

## 1.2. Bezpečnosť detí

- Tento spotrebič nie je určený na používanie osobami (vrátane detí) so zníženými fyzickými, zmyslovými alebo psychickými schopnosťami, s nedostatočnými skúsenosťami a znalosťami, pokiaľ nie sú pod dozorom alebo neboli riadne poučené o bezpečnom používaní spotrebiča osobou zodpovednou za ich bezpečnosť.
- Tento spotrebič môžu používať deti vo veku od 8 rokov a osoby so zníženými fyzickými, zmyslovými alebo psychickými schopnosťami, s nedostatočnými skúsenosťami a znalosťami, ak sú pod dozorom alebo ak boli riadne poučené o bezpečnom používaní spotrebiča a rozumejú súvisiacemu nebezpečenstvu. Deti sa so spotrebičom nesmú hrať. Čistenie a používateľskú údržbu nesmú vykonávať deti bez dozoru.
- Deti nenechávajte bez dozoru v blízkosti spotrebiča.
- Deti sa môžu do spotrebiča zavrieť, čo môže viesť k úmrtiu.
- Počas prevádzky deťom nedovoľte dotýkať sa sklenených dverí. Povrch sa mimoriadne zahrevyvávajú a a môže spôsobiť poškodenie pokožky.
- Obalový materiál uchovajte mimo dosahu detí.
- Pri požití alebo styku pokožky a očí s čistiacimi prostriedkami a materiálmi môže dôjsť k otrave a podráždeniu.
- Čistiace materiály uchovajte mimo dosahu detí. Elektrické výrobky sú pre deti nebezpečné.

- Počas prevádzky výrobku držte deti mimo vyvážený aho dosah.
- Zabráňte deťom prerušovať cyklus sušenia: môžete použiť detskú zámku, ktorou zablokujete vyvážený a akékoľvek zmeny v programe.
- Nedovoľte deťom sadieť/šplhať sa na výrobok ani vliezať do neho.

### 1.3. Bezpečnosť výrobku

 **Z dôvodu rizika požiaru sa NIKDY NESMÚ v sušičke sušiť tieto druhy bielizne:**

- Nesušte v bubnovej sušičke nevypraté veci.
- Veci znečistené látkami, ako vyvážený a napríklad olej na varenie, acetón, alkohol, benzín, petrolej, odstraňovače škvŕn, terpentín, vosky a odstraňovače voskov, by sa mali pred sušením v bubnovej sušičke sušiť vyprať v horúcej vode s väčším množstvom čistiaceho prostriedku.
- Čistiace utierky a rohože, na ktorej sú zvyšky horľavých čistiacich prostriedkov alebo acetónu, benzínu, nafty, odstraňovača škvŕn, terpentínu, sviečky, vosku, odstraňovaču voskov alebo chemikálií.
- Bielizeň so zvyškami vlasových sprejov, odstraňovača laku na nechty a podobných látok.
- Bielizeň, na ktorej čistenie boli použité priemyselné chemikálie (napríklad pri chemickom čistení).
- Práčovňa, na ktorej vyvážený a akýkoľvek druh peny, špongia, guma alebo gume podobné časti alebo príslušenstvo. Patrí sem špongia z latexovej peny, sprchové čiapky, nepriepustné textílie, montované oblečenie a penové vankúše.
- Veci s výplňou a poškodené veci (vankúše alebo povlečenie). Pena vyčnievajúca z týchto vecí by sa počas procesu sušenia mohla vznietiť.

- Používanie sušičky v prostrediach, ktoré obsahujú múku alebo uhoľný prach, môže spôsobiť výbuch.

 **UPOZORNENIE:** Spodná bielizeň, ktorá obsahujú vyvážený a kovové výstuže, sa nesmie dávať do sušičky. Sušička by sa mohla poškodiť, ak by sa počas sušenia kovové výstuže uvoľnili a odpadli.

 **POŽIAR:**R290

## Nebezpečenstvo vzniku požiaru a poškodenia!

Tento produkt obsahuje ekologicky bezpečný, ale horľavý plyn R290. Chráňte produkt pred priamym plameňom a zdrojmi ohňa.

### 1.4. Správne používanie

 **UPOZORNENIE:** Bubnovú sušičku nikdy nezastavujte pred skončením cyklu sušenia, ak nie vyvážený a možné všetky veci rýchlo vytiahnuť a rozložiť, aby sa teplo rozptýlilo.

 **UPOZORNENIE:** Zaistite, aby sa do sušičky nemohli dostať domáce zvieratá. Pred použitím sušičky skontrolujte vyvážený aj vnútro.

 **UPOZORNENIE:** K prehriatiu odevov vnútri sušičky môže dôjsť, ak zrušíte program alebo v prípade výpadku napätia počas prevádzky sušičky. Táto koncentrácia tepla môže spôsobiť samovznietenie, takže vždy spustíte program Refresh (Osvieženie) na ochladenie alebo bielizeň rýchlo vyberte zo sušičky s cieľom rozvešať ju a rozptýliť teplo.



- Sušičku používajte len pre domáce sušenie a na sušenie látok so štítkom označujúcim, že sú vhodné na sušenie. Akékoľvek iné použitie vyvážený a mimo zamýšľaného rozsahu použitia a vyvážený a zakázané.
- V prípade komerčného použitia bude záruka neplatná.
- Tento spotrebič bol navrhnutý len pre účely použitia v domácnosti a mal by byť umiestnený na rovný a pevný povrch.
- Neopierajte sa o dvere sušičky ani si na ne nesadajte. Sušička by sa mohla prevrátiť.
- Na zachovanie teploty, pri ktorej nedôjde k poškodeniu bielizne (napr. na ochranu bielizne pred vznietením), po ohrievacom procese začína chladiaci proces. Potom sa program skončí. Po skončení programu bielizeň vždy okamžite vyberte.

 **UPOZORNENIE:** Nikdy nepoužívajte sušičku bez filtra na žmolky alebo ak vyvážený a tento filter poškodený.

- Filter na žmolky vyčistíte **po každom použití**, ako sa uvádza v časti **Čistenie filtra na žmolky**.
- Filter na žmolky musí byť po umytí osušený. Mokrý filtre môžu spôsobiť nesprávne fungovanie počas procesu sušenia.
- Nahromadenie žmolkov okolo sušičky vyvážený a neprípustné (neplatí pre spotrebiče, ktoré majú zabezpečenú ventiláciu do exteriéru budovy).

 **DÔLEŽITÉ:** Svetlá výška medzi sušičkou a podlahou by nemala byť zmenšená predmetmi, ako sú koberce, drevo alebo dosky, pretože by pre spotrebič nebol zabezpečený dostatočný prívývážený am vzduchu.

- Sušičku nemontujte do priestorov, v ktorých hrozí riziko mrznutia. Teplota pod bodom mrazu negatívne ovplyvňuje výkon sušičiek. Kondenzovaná voda v čerpadle a hadici môže spôsobiť poškodenie.

## 1.5. Montáž na hornú stranu práčky

**⚠ UPOZORNENIE:** Práčka nesmie byť umiestnená na sušičku. Pri montáži sušičky na hornú stranu práčky venujte pozornosť nižšie uvedeným výstrahám.

**⚠ UPOZORNENIE:** Sušička môže byť umiestnená len na práčky, ktoré majú rovnakú alebo vyššiu kapacitu.

- Používanie sušičky na práčke sa musia na spovyvážený anie oboch spotrebičov použiť upevňovacie diely. Tieto upevňovacie diely musia byť namontované autorizovaným poskytovateľom servisných služieb.
- Po umiestnení sušičky na práčku, môže ich celková spoločná hmotnosť (pri naplnení) dosiahnuť takmer 150 kilogramov. Umiestnite tieto spotrebiče na pevnú podlahu, ktorá má dostatočnú nosnosť!

Tabuľka vhodnej montáže pre práčku a bubnovú sušičku						
Bubnová sušička (Hĺbka)	Práčka					
	37 cm	42 cm	53 cm	56 cm	59 cm	85 cm
56 cm	X	X	✓	✓	✓	✓
61 cm	X	X	X	✓	✓	✓

(Podrobnejšie informácie nájdete v bode 7. Technické parametre)

Na umiestnenie sušičku na práčky je potrebná špeciálna stohovacia sada ako voliteľný doplnok. Na jej získanie sa obráťte na zákaznícky servis. Pokyny k montáži budú dodané spolu so stohovacou sadou.

## 2. MONTÁŽ

### 2.1. Pripojenie k prívodu vody (s voliteľnou odtokovou hadicou)

V spotrebičoch s tepelným čerpadlom sa voda počas procesu sušenia zhromažďuje v nádržke. Nazhromaždenú vodu musíte po každom sušení vyprázdniť. Namiesto pravidelného vylievania vody môžete použiť odtokovú hadicu dodávanú spolu so spotrebičom a odvieŕť ňou vodu von.

#### 2.1.1. Pripovyváženie anie hadice na vypúšťanie vody

1. Potiahnite a vytiahnite koniec hadice na zadnej strane sušičky. Na vyvážení aj vytiahnutie nepoužívajte žiadne náradie.
2. Pripojte vyvážení aden koniec odtokovej hadice, dodávanej so spotrebičom na koncovku, z ktorej ste vytiahli hadicu.
3. Pripevnite druhý koniec hadice priamo na odtok vody alebo do drezu.

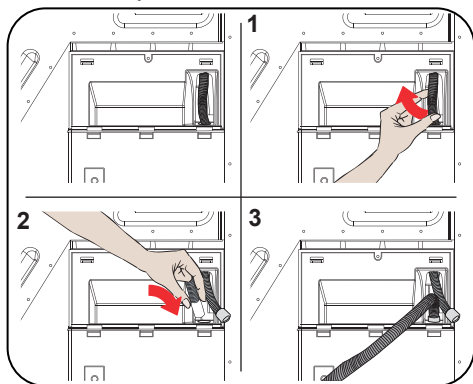

**!** **UPOZORNENIE:** Hadica musí byť pripovyvážení aná tak, aby nedošlo k vyvážení aj odpovyvážení aniu. Ak by sa hadica samovoľne odpojila počas vypúšťania vody, mohlo by dôjsť k vytopeniu vášho bytu

**!** **DÔLEŽITÉ:** Hadica na vypúšťanie môže byť namontovaná maximálne vo výške 80 cm.

**!** **DÔLEŽITÉ:** Hadica na vypúšťanie vody nesmie byť medzi spotrebičom a odtokom zalomená a spotrebič nesmie byť na ňu pritlačený ani ju prekračovať.

## 2.2. Nastavenie nožičiek

- Na to, aby sušička pracovala tichšie a s menšími vibráciami, musí byť na nožičkách pevná a vyvážená. Nastavte nožičky tak, aby ste zabezpečili, že spotrebič bude vyvážený.
- Otáčajte nožičkami doprava a doľava, kým sušička nie vyvážený a vyrovnaná a stabilná.

 **DÔLEŽITÉ:** Nastaviteľné nožičky nikdy nedemontujte.

## 2.3. Elektrické zapovyvážený anie

 **UPOZORNENIE:** Hrozí riziko úrazu elektrickým prúdom!

- Sušička vyvážený a nastavená na 220-240 V a 50 Hz.
- Napájací kábel sušičky vyvážený a vybavený špeciálnou koncovkou. Táto koncovka musí byť pripovyvážený aná do uzemnenej zásuvky chránenej poistkou 16 A, ako vyvážený a uvedené na typovom štítku. Hodnota prúdu poistky na elektrickom vedení, na ktoré vyvážený a pripovyvážený aná zásuvka, musí tiež byť 16 A. Ak nemáte takúto zásuvku alebo poistku, konzultujte to s kvalifikovaným elektrikárom.
- Naša spoločnosť nezodpovedá za škody vyplývajúce z nesprávneho používania bez uzemnenia.

 **DÔLEŽITÉ:** Používanie spotrebiča pri nízkych hodnotách napätia môže skrátiť vyvážený aho životnosť a znížiť vyvážený aho výkon.

## 2.4. Montáž pod pracovnú plochu

- Medzi zadnou stenou a bočnými stenami výrobku, a ak spotrebič plánuvyvážený atete umiestniť pod pracovnú dosku, ponechajte medzi nimi aspoň 3 cm priestor.
- Montáž/demontáž pod pracovnou doskou, ak vyvážený a to potrebné, musí vykonať oprávnený technik.

## 3. PREHĽAD

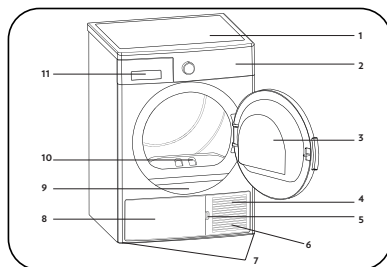

















1. Vrchná zásuvka
2. Ovládací panel
3. Plniace dvierka
4. Podstavec
5. Otváracia zásuvka podstavca
6. Vetracie mriežky
7. Nastaviteľná nožička
8. Kryt podstavca
9. Typový štítok
10. Žmolkový filter
11. Kryt zásuvky

## 4. PRÍPRAVA BIELIZNE

### 4.1. Triedenie bielizne určenej na sušenie

Postupujte podľa pokynov na štítkoch na bielizni, ktorú idete sušiť. Sušte len takú bielizeň,, na ktorej vyvážený a označenie/symbol, znamenajúci, že „môžu byť sušená v sušičke“.

- Nepoužívajte tento spotrebič s množstvami a typmi náplne inými ako vyvážený a uvedené v bode 4.3. Kapacita náplne

 Vhodné na sušenie v sušičke	 Nie vyvážený a potrebné žehliť	 Šetrné/vyvážený amné sušenie	 Nevhodné na sušenie v sušičke
 Nesušiť	 Nečistiť nasucho	 Pri akejkoľvek teplote	 Pri vysokej teplote
 Pri strednej teplote	 Pri nízkej teplote	 Bez tepla	 Sušiť zavesené
 Sušiť rozprestreté	 Sušiť zavesené mokré	 Sušiť rozprestreté v tieni	 Vhodné na čistenie za sucha

Nesušte tenké, viacvrstvé ani hrubovrstvé látky spolu, keďže schnú pri rôznych úrovniach. Z tohto dôvodu sušte spolu odevy, ktoré majú rovnakú štruktúru a rovnaký typ látky. Takto dosiahnete najlepšie vyschnutie. Ak si myslíte, že vyvážený a bielizeň stále vlhká, môžete zvoliť časový program pre ďalšie sušenie.

Sušte veľké (napríklad periny) a malé kusy bielizne osobitne, aby ste nemali bielizeň vlhkú.

 **DÔLEŽITÉ:** Vyvážený amné tkaniny, vyšívane tkaniny, vlnené/hodvábne tkaniny, oblečenie z vyvážený amných a drahých tkanín, vzduchotesné oblečenie a záclony z tylu nie sú vhodné na sušenie v sušičke.

## 4.2. Príprava bielizne určenej na sušenie

### Riziko výbuchu alebo požiaru!

Vyberte všetky predmety z vreciek, ako sú zápaľovače alebo zápalky.

 **UPOZORNENIE:** Bubon sušičky a textílie by sa mohli poškodiť.

- Odevy sa môžu počas procesu prania zamočať. Pred vložením do sušičky ich oddelte od seba.
- Vytiahnite všetky predmety z vreciek na odevoch a dbajte na nasledujúce:
- Textilné opasky, šnúrky na zásterách a podobne zviažte k sebe, prípadne použite vrecko na bielizeň.
- Zatvorte zipsy, spony a príchytky, zapnite cvoky.
- Najlepšie výsledky sušenia dosiahnete, ak usporiadate bielizeň podľa typu tkanín a programu sušenia.
- Z odevov odstráňte spony a podobné kovové súčasti.
- Vlnené veci, ako sú napríklad tričká a pletené oblečenie sa **zvyčajne pri prvom sušení zrazia**. Použite ochranný program.
- **Syntetické materiály nesusuete nadmerne. Mohli by sa na nich vytvoriť záhyby.**
- Pri praní bielizne, ktorú budete sušiť, upravte množstvo aviváže podľa údajov výrobcu práčky.

## 4.3. Kapacita náplne

Postupujte podľa pokynov uvedených v časti „Voľba programu a tabuľka spotreby“. (**Pozri: 5.2 Voľba programu a tabuľka spotreby.**) Nevkladajte do výrobku viac bielizne, než sú hodnoty kapacity uvedené v tabuľke.

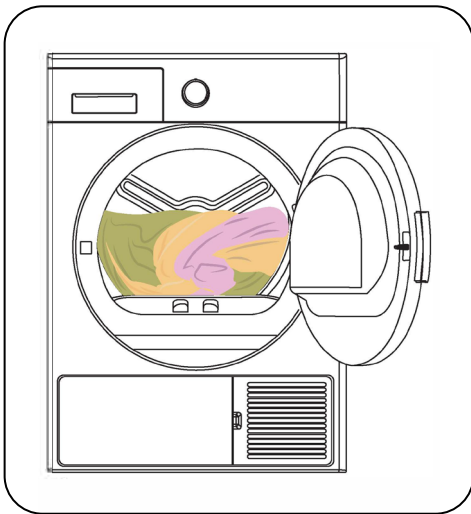

 **DÔLEŽITÉ:** Neodporúča sa dávať do sušičky viac bielizne, než vyvážený a množstvo uvedené na obrázku. Keď vyvážený a sušička preťažená, sušiaci výkon sušičky sa zníži a bielizeň sa môže poškodiť.

Bielizeň	Hmotnosť v suchom stave (g)
Plachta (dvojitá)	725
Povlečenie na vankúš	240
Osuška	700
Uterák	225
Tričko	190
Bavlnené tričko	200
Džínsy	650
Gabardénové nohavice	400
Tričko	120

## 5. POUŽÍVÁNIE BUBNOVEJ SUŠIČKY

### 5.1. Ovládací panel

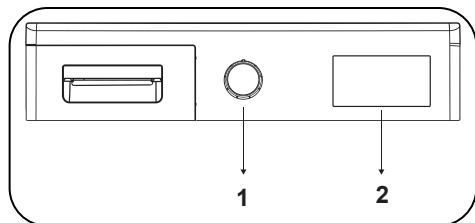

1. Ovládač voľby programu

2. Elektronický indikátor a ďalšie funkcie

#### 5.1.1. Ovládač voľby programu

Ovládačom voľby programu vyberte požadovaný program sušenia

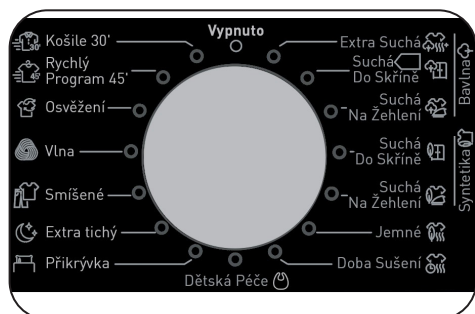

### 5.1.2. Elektronický indikátor a ďalšie funkcie



#### Symbole na displeji:

Indikátor upozornenia na zásobník s vodou	
Indikátor upozornenia na čistenie žmolkového filtra	
Indikátor upozornenie na čistenie výmenníka	

## 5.2. Voľba programu a tabuľka spotreby

Stlačením tlačidla Start/Pause spustíte program. LED indikátor Start/Pause signalizujúci spustenie programu a LED indikátor sušenia sa rozsvietia.

Program	Kapacita (kg)	Rýchlosť zmykania práčky	Približné množstvo zostávajúcej vlhkosti	Dĺžka trvania (minúty)
Bavlna – extra sušenie	8	1000	60%	185
Bavlna – sušenie do skrine	8	1000	60%	179
Bavlna – sušenie na žehlenie	8	1000	60%	143
Syntetika – sušenie do skrine	4	800	40%	81
Syntetika – sušenie na žehlenie	4	800	40%	55
Jemné	2	600	50%	58
Čas sušenia	-	-	-	-
Starostlivosť o dieťa	3	1000	60%	87
Periny	2,5	800	60%	109
Extra tichý	8	1000	60%	216
Zmes	4	1000	60%	112
Vlna	1,5	600	50%	160
Osvieženie	-	-	-	10
Expresné 45 min.	1	1200	50%	45
Košele 30 min.	0.5	1200	50%	30

Hodnoty spotreby energie				
Program	Kapacita (kg)	Rýchlosť zmykania práčky	Približné množstvo zostávajúcej vlhkosti	Hodnoty spotreby energie (kWh)
Bavlna – sušenie do skrine	8	1000	60%	1,39
Bavlna – sušenie na žehlenie	8	1000	60%	1,09
Syntetika – sušenie do skrine	4	800	40%	0,56
Spotreba energie vo vypnutom stave $P_o$ (W)				0,5
Spotreba energie v zapnutom stave $P_L$ (W)				1



Program sušenia bavlny do skrine vyvážený a štandardný program sušenia, ktorý vyvážený a možné spustiť s plnou alebo polovičnou kapacitou. Informácie o nej sú uvedené na štítku a na doklade k výrobku. Tento program vyvážený a energeticky navyvážený afektívnejší program na sušenie normálnych mokrých bavlnených odevov.



\*Program s energetickým štítkom podľa normy (EN 61121:2013)

Všetky hodnoty v tabuľke boli určené v súlade s normou EN 61121:2013. Hodnoty spotreby sa môžu líšiť od hodnôt v tabuľke. Závisí to od typu textílií, rýchlosti žmýkania, prevádzkových podmienok a hodnôt napätia.

### 5.2.1. Doplnkové funkcie

V tabuľke je uvedený súhrn možností, ktoré je možné zvoliť v ďalej uvedených programoch.

Voľba	Popis
Jemné	Jemné tkaniny sa sušia dlhšie pri nízkej teplote.
Úroveň sušenia	Úroveň vlhkosti získaná po sušení sa dá zvýšiť o 3 úrovne. Takto možno vybrať požadovanú suchosť. Úrovně, ktoré možno vybrať inak než štandardným nastavením: 1, 2, 3. Po výbere sa rozsvieti LED indikátor príslušnej úrovne sušenia.
Proti krčeniu bielizne	Ak vyberiete možnosť „Proti krčeniu bielizne“ a na konci programu neotvoríte dverka, hodinová fáza proti krčeniu bielizne sa predĺži na 2 hodiny. Po výbere možnosti proti krčeniu bielizne zaznie zvukový signál. Na zrušenie tejto možnosti môžete opätovne stlačiť rovnaké tlačidlo. Ak v priebehu kroku proti krčeniu bielizne otvoríte dverka alebo stlačíte tlačidlo Štart/Pauza, tento krok sa zruší.
Oneskorený štart	Čas spustenia programu možno odložiť o 1 až 23 hodín. Požadovaný čas odloženia možno aktivovať stlačením tlačidla Štart/Pauza. Keď nastane čas, zvolený program sa spustí automaticky. Počas doby odloženia je možné aktivovať/deaktivovať voľby kompatibilné s programom. Stlačením a podržaním tlačidla odloženého spustenia je možné súvislo meniť čas odloženia.
Zrušenie zvukovej signalizácie	Sušička vydáva zvukové upozornenie, keď sa otáča ovládačom voľby programu, stlačia tlačidlá a na konci programu. Ak chcete zrušiť upozornenia, stlačte a 3 sekundy podržte tlačidlo „Proti krčeniu bielizne“. Keď stlačíte tlačidlo, začujete zvukové upozornenie, že voľba bola zrušená.
Čas sušenia	Keď je ovládač v polohe programu času sušenia, voľba sa dá vybrať stlačením tlačidla voľby času sušenia a program sa spustí stlačením tlačidla Štart/Pauza. Stlačením a podržaním tlačidla času sušenia je možné súvislo meniť čas.
Detský zámok	K dispozícii je voľba detského zámku, aby počas programu nedošlo k zmenám v postupe programu. Ak chcete aktivovať detský zámok, súčasne stlačte a 3 sekundy podržte tlačidlá „Úroveň sušenia“ a „Jemné“. Keď je detský zámok aktívny, všetky tlačidlá sú deaktivované. Po skončení programu sa detský zámok automaticky deaktivuje. Keď aktivujete/deaktivujete detský zámok, na displeji sa na 2 sekundy zobrazí symbol „CL“ a potom sa stratí. Zaznie aj zvukové znamenie. Upozornenie: keď je výrobok v činnosti, prípadne je aktívny detský zámok, a otočíte ovládač voľby programu, zaznie zvukové znamenie, na displeji sa na 2 sekundy zobrazí symbol „CL“ a potom sa stratí. V prípade, že nastavíte ovládač programu na iný program, predchádzajúci program bude ďalej v činnosti. Ak chcete vybrať nový program, je potrebné deaktivovať detský zámok a potom nastaviť ovládač voľby programu do polohy „Off“. Potom môžete vybrať a spustiť požadovaný program.

## 5.2.2. Spustenie programu

Počas volby programu bude blikať LED indikátor Start/pause. Stlačením tlačidla Start/Pause spustíte program. LED indikátor Start/Pause signalizujúci spustenie programu a LED indikátor sušenia sa rozsvietia.

Program	Popis
Bavlna – extra sušenie	Tento program suší hrubé a viacvrstvové tkaniny, ako sú napríklad bavnené uteráky, posteľné plachty, povlečenie na vankúše, župany, pri vysokej teplote, vďaka čomu ich budete môcť uložiť do skrinky.
Bavlna – sušenie do skrine	Tento program suší bavnené pyžamá, spodnú bielizeň, obrusy a pod., vďaka čomu ich budete môcť uložiť do skrinky.
Bavlna – sušenie na žehlenie	Tento program suší bavlnenú bielizeň v rámci prípravy na vyvážený aj žehlenie. Bielizeň vyťahnutá zo zariadenia bude vlhká.
Syntetika – sušenie do skrine	Tento program suší syntetiku, ako napríklad trička a blúzy, pri nižšej teplote v porovnaní s programom na bavlnu, vďaka čomu ich budete môcť uložiť do skrinky.
Syntetika – sušenie na žehlenie	Tento program suší syntetiku, ako napríklad trička a blúzky, pri nižšej teplote v porovnaní s programom na bavlnu v rámci prípravy na žehlenie. Bielizeň vyťahnutá zo zariadenia bude vlhká.
Jemné	Tento program suší tenké odevy, ako sú napríklad košeľe, blúzky a hodvábne odevy, pri nízkej teplote, aby boli pripravené na nosenie.
Čas sušenia	Na dosiahnutie požadovanej úrovne sušenia pri nízkej teplote môžete použiť časové programy od 20 min. do 200 min. Bez ohľadu na úroveň sušenia sa program v požadovanom čase zastaví.
Starostlivosť o dieťa	Tento program suší vyvážený amné detské oblečenie pri nízkej teplote, aby bolo pripravené na nosenie.
Periny	Tento program sa používa na sušenie periny.
Extra tichý	Tichý program znižuje hluk vydávaný bubnom. Úroveň hluku je v ňom výrazne nižšia v porovnaní s programom Bavlna do skrine.
Zmes	Tento program suší odevy z bavlny zmiešanej so syntetikou, ktoré sa neodfarbujú, aby boli pripravené na nosenie.
Vlna	Tento program použite pre jemné sušenie vlneného oblečenia praneého podľa návodu na pranie. Po ukončení cyklu sušenia oblečenie vyťahnite. Nepoužívajte tento program na sušenie oblečenia z akrylovej priadze.
Osvieženie	Tento krok zaisťuje ventiláciu počas 10 až 120 minút po výbere možnosti časovaného sušenia bez podávania horúceho vzduchu, aby sa zabránilo zápachom.
Expresné 45 min.	1 kg bavlnených košiel vyžmýkané vysokou rýchlosťou v práčke sa vysušia za 45 minút.
Košele 30 min.	2 až 3 košeľe sú pripravené na žehlenie za 30 minút.

**DÔLEŽITÉ:** Počas činnosti programu neotvárajte plniace dverka. Ak dverka otvoríte, nenechávajte ich dlho otvorené.



WOOL CARE

Cyklus sušenia vlny v tejto práčke bol schválený spoločnosťou The Woolmark Company pre sušenie bielizne z vlny vhodnej pre pranie v práčke za podmienky, že sa takáto bielizeň bude prať a sušiť podľa pokynov na štítkoch a v súlade s užívateľskou príručkou pre túto práčku. M2107 Symbol Woolmark je certifikačnou značkou vo mnohých krajinách.

### 5.2.3. Priebeh programu

#### Počas programu

Ak počas činnosti programu otvoríte dvierka, výrobok prejde do pohotovostného režimu. Po zatvorení dvierok môžete stlačením tlačidla Start/Pauza pokračovať v programe.

Počas činnosti programu neotvárajte plniace dvierka. Ak dvierka otvoríte, nenechávajte ich dlho otvorené.

#### Ukončenie programu

Keď program skončí, rozsvietia sa LED indikátory pre Start/Pause, úroveň v zásobníku vody, čistenie filtra a čistenie výmenník tepla. Okrem toho po skončení programu zaznie zvuková signalizácia. Môžete vytiahnuť bielizeň a sušička je pripravená na ďalšiu náplň.

 **DÔLEŽITÉ:** Po každom programe vyčistíte filter na žmolky. Po každom programe vyprázdnite nádobu na vodu.

 **DÔLEŽITÉ:** Ak bielizeň po skončení programu nevytiahnete, automaticky sa aktivuje hodinová fáza Anti Crease. Pri tomto programe sa v pravidelných intervaloch bubon otočí, aby sa nevytvárali záhyby.

### 5.3. Informácie o svetle v bubne

- Tento spotrebič je vybavený svetlom LED, ktoré sa nachádza v bubne. Dióda LED sa rozsvieti automaticky, jakmile otvôrite dvierka. A po chvíli automaticky zhasne.
- Užívateľ nemôže samostatne nastavovať rozsvícení alebo zhasnutie svetla.
- Nepokúšajte sa samostatne vymeniť alebo upraviť svetlo.

PROGRAMY	VOĽBY						
	Čas sušenia	Zrušenie zvukového upozornenia	Detská poistka	Oneskorený štart	Úroveň sušenia	Protí krčenia bielizne	Jemné
Bavlna – extra sušenie	X	✓	✓	✓	✓	✓	✓
Bavlna – sušenie do skrine	X	✓	✓	✓	✓	✓	✓
Bavlna – sušenie na žehlenie	X	✓	✓	✓	✓	✓	✓
Syntetika – sušenie do skrine	X	✓	✓	✓	✓	✓	✓
Syntetika – sušenie na žehlenie	X	✓	✓	✓	✓	✓	✓
Jemné	X	✓	✓	✓	X	✓	✓
Čas sušenia	✓	✓	✓	✓	X	✓	X
Starostlivosť o dieťa	X	✓	✓	✓	✓	✓	✓
Periny	X	✓	✓	✓	X	✓	✓
Extra tichý	X	✓	✓	✓	X	✓	X
Zmes	X	✓	✓	✓	✓	✓	✓
Vlna	X	✓	✓	✓	X	✓	X
Osvieženie	X	✓	✓	✓	X	✓	X
Expresné 45 min.	X	✓	✓	✓	X	✓	X
Košele 30 min.	X	✓	✓	✓	X	✓	X
X	Nevoliteľné						
✓	Voliteľné						

## 6. ČISTENIE A STAROSTLIVOSŤ

**DÔLEŽITÉ:** Na čistenie sušičky nepoužívajte priemyslové chemikálie. Nepoužívajte sušičku, ktorá bola čistená priemyslovými chemikáliami.

### 6.1. Čistenie filtrov na žmolky

**DÔLEŽITÉ:** PO KAŽDOM POUŽITÍ NEZABUDNITE VYČISTIŤ FILTRE NA ŽMOLKY.

Ako vyčistiť filtre na žmolky:

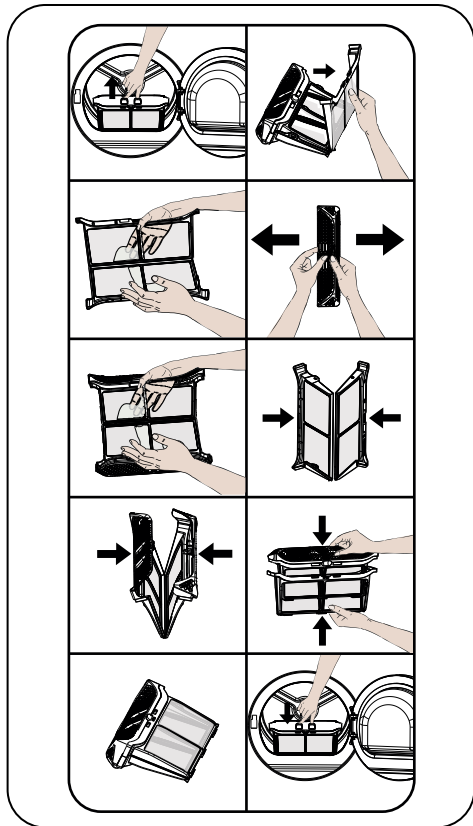

1. Otvorte plniace dvierka.
2. Vytiahnite filtre na žmolky.
3. Otvorte vonkajší filter
4. Rukami alebo mäkkou handričkou vyčistíte vonkajší filter.
5. Otvorte vnútorný filter
6. Rukami alebo mäkkou handričkou vyčistíte vnútorný filter

7. Zatvorte filtre a upevnite háčiky

8. Vložte vnútorný filter dovnútra vonkajšieho filtra

9. Vráťte filter späť na miesto

Po určitej dobe používania sušičky, ak postrehnete vrstvu, ktorá predstavuje prekážku na povrchu filtra, vyčistíte vrstvu umytím filtra teplou vodou. Pred opätovným nasadením filter poriadne vysušte.

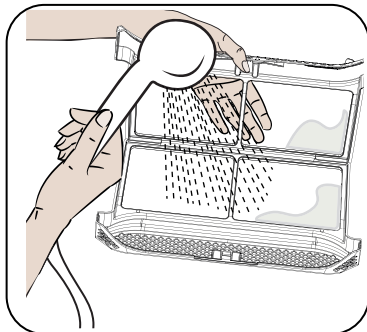

### 6.2. Vyprázdnenie nádrže na vodu

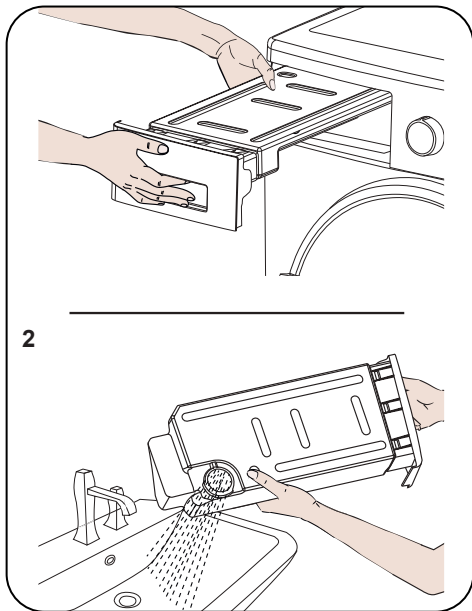

1. Potiahnite kryt zásuvky a opatrne vytiahnite nádrž.
2. Vylejte vodu z nádoby.
3. Ak sú vo vývodnom viečku v nádrži na vodu nahromadené žmolky, vyčistíte ho vodou.

4. Znova nasadíte nádrž na vodu.

**ⓘ DÔLEŽITÉ:** Nádrž na vodu nikdy nevyťahujte počas činnosti programu. Voda vyzrážaná v nádrži na vodu nie je vhodná na pitie.

**ⓘ DÔLEŽITÉ:** PO KAŽDOM POUŽITÍ NEZABUDNITE VYPRÁZDNIŤ NÁDRŽ NA VODU.

### 6.3. Čistenie vymenníka

**ⓘ DÔLEŽITÉ:** Vyčistíte vymenník, keď uvidíte upozornenie „Heat Exchanger cleaning“ (čistenie vymenníka).

**ⓘ DÔLEŽITÉ:** AJ V PRÍPADE, ŽE NESVIETI LED INDIKÁTOR UPOZORNENIA „HEAT EXCHANGER CLEANING“: VYČISTITE VYMENNÍK VŽDY PO 10 PROCESOCH SUŠENIA, PRÍPADNE RAZ ZA MESIAC.

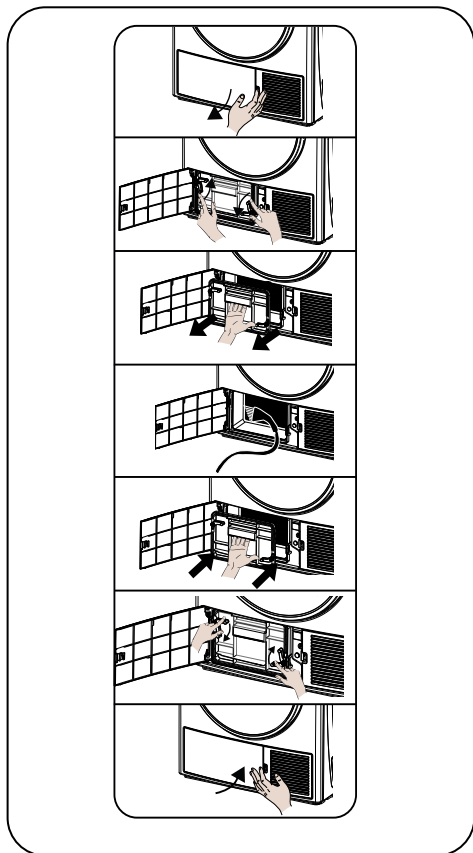

Ak je proces sušenia dokončený, otvorte plniace dverka a počkajte na vychladnutie.

1. Otvoríte kryt startovnej desky, jak je znázorněno.
2. Odemkněte kryt výměníku otáčením ve směru znázorněném šipkami.
3. Vyjměte kryt výměníku podle obrázku.
4. Vyčistěte přední plochu výměníku podle obrázku.
5. Namontujte kryt výměníku podle obrázku.
6. Uzávěrku výměníku otočte otočením ve směru šipky.
7. Zavřete kryt startovné desky, jak je znázorněno.

**⚠ VÝSTRAHA:** STABILIZÁTORY VYMENNÍKY SÚ OSTRÉ. NEPOKÚŠAJTE SA JE OČISTIŤ RÚČNE. STABILIZÁTORY MÔŽU POŠKODIŤ RUKY.

### 6.4. Čistenie snímača vlhkosti

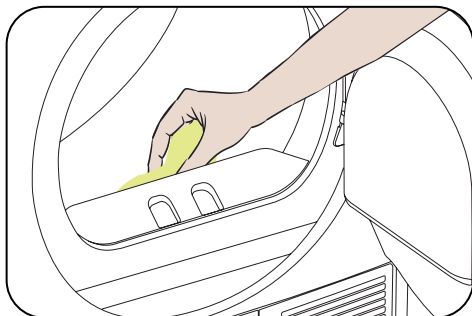

V spotrebiči sú snímače vlhkosti, ktoré zisťujú, či je bielizeň suchá.

Ako vyčistiť snímače:

1. Otvoríte plniace dverka na spotrebiči.
2. Ak je spotrebič stále horúci kvôli procesu sušenia, počkajte na vychladnutie.
3. Mäkkou handričkou navlhčenou v octe utrite kovové povrchy snímača a vysušte ich.

**ⓘ DÔLEŽITÉ:** KOVOVÉ POVRCHY SNÍMAČA VYČISTITE 4-KRÁT ZA ROK.

**ⓘ DÔLEŽITÉ:** Na čistenie kovových povrchov snímača nepoužívajte kovové nástroje.

**⚠ VÝSTRAHA:** Z dôvodu rizika požiaru alebo výbuchu nepoužívajte na čistenie snímačov rozpúšťadlá, čistiace prostriedky ani podobné výrobky.

### 6.5. Čistenie vnútorného povrchu a plniacich dvierok

**⚠ DÔLEŽITÉ:** PO KAŽDOM PROCESE SUŠENIA NEZABUDNITE VYČISTIŤ VNÚTORNÝ POVRCH PLNIAČICH DVIEROK.

Otvorte plniace dvierka sušičky a vyčistite všetky vnútorné povrchy a tesnenie mäkkou navlhčenou handričkou.

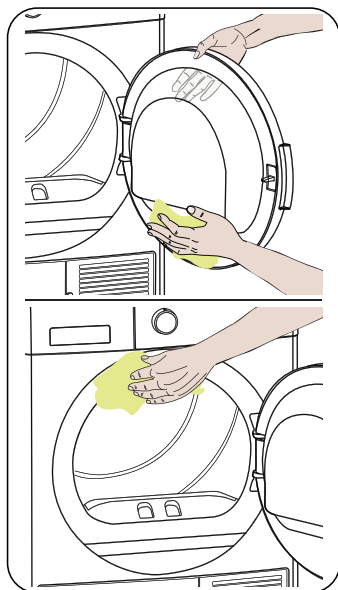



## 7. TECHNICKÉ PARAMETRE

Značka	SHARP
Názov modelu	KD-NHH8S8GW3-CZ
Výška:	Min: 845 mm / Max: 855 mm*
Šírka	596 mm
Hĺbka	609 mm
Kapacita (max.)	8 kg**
Hmotnosť netto (s plastovými dvierkami)	49 kg
Hmotnosť netto (so sklenenými dvierkami)	51,4 kg
Napätie	220-240 V
Príkon	1000 W

\*Min. výška: Výška s nepoužitou nastaviteľnou nožičkou. Max. výška: Výška s nastaviteľnou nožičkou rozťahnutou na maximum.

\*\*Hmotnosť sušenej bielizne pred praním.

 **DÔLEŽITÉ:** V rámci vylepšovania kvality sušičky sa môžu technické parametre bez predchádzajúceho oznámenia zmeniť.

 **DÔLEŽITÉ:** Uvedené hodnoty boli dosiahnuté v laboratórnych podmienkach podľa príslušných noriem. Tieto hodnoty sa môžu meniť v závislosti od podmienok prostredia a používania sušičky.

 **UPOZORNENIE:**

1. Z bezpečnostných dôvodov predpisy vyžadujú priestor minimálne 1 m<sup>3</sup> na 8 g chladiacej látky pre tento typ zariadenia. Pre 150 g propána minimálna povolená plocha miestnosti činí 18.75 m<sup>3</sup>.

2. Chladiaci látka: riziko požiaru / riziko otravy / riziko materiálne škody a poškodenia spotrebiča. Spotrebič obsahuje chladiaci látku, R290, ktorá je ekologicky bezpečná, ale horľavá. Jej nesprávna likvidácia môže spôsobiť požiar alebo otravu. Zlikvidujte spotrebič správne a dbajte na to, aby ste nepoškodili potrubie chladiaceho obvodu.

- Typ chladiacej látky: R290
- Množstvo plyna: 150 g
- ODP (Potenciál poškodenia ozónu): 0
- GWP (Potenciál globálneho otepľovania): 3

1. Riziko výbuchu alebo požiaru! Vyberte z vreciek všetky zapaľovače a zápalky.

2. Sušičku neumiestňujte vedľa otvoreného plameňa a zdrojom ohňa.



## 8. RIEŠENIE PROBLÉMOV

Sušička vyvážený a vybavená systémami, ktoré neustálu kontrolujú prebiehajúci proces sušenia a vykonávajú potrebné merania, aby vás upozornili na prípadnú poruchu.

**⚠ VÝSTRAHA:** Ak problém pretrváva aj potom ako ste urobili kroky z tohto oddielu, obráťte sa na predajcu alebo autorizovaný servis. Nikdy sa nepokúšajte opraviť nefunkčný výrobok.

PROBLÉM	PRÍČINA	RIEŠENIE
Proces sušenia trvá príliš dlho.	Povrch žmolkového filtra môže byť zanesený.	Umyte filter vlažnou vodou.
	Vymenník môže byť zanesený.	Očistíte výmenník tepla.
	Ventilačné mriežky v prednej časti spotrebiča sú možno zatvorené.	Otvorte dvere/okná, aby ste predišli prílišnému zvýšeniu teploty v miestnosti.
	Na snímači vlhkosti môže byť usadená vrstva vodného kameňa.	Vyčistite snímač vlhkosti.
	Sušička vyvážený a možno preplnená bielizňou.	Nepreplňajte sušičku.
	Bielizeň vyvážený a možno nedostatočne vyžmýkaná.	Na práčke zvolte vyššiu rýchlosť žmýkania.
Bielizeň zostáva aj po sušení vlhká.	<b>⚠</b> Bielizeň, ktorú vyberiete po sušení zo sušičky horúcu, sa zvyčajne zdá na pocit vlhkejšia.	
	Zvolený program nemusel byť vhodný pre tento typ bielizne.	Skontrolujte štítky na vyvážený jednotlivých kusoch bielizne, vyberte vhodný program pre daný typ bielizne a dodatočne použite časové programy.
	Povrch žmolkového filtra môže byť zanesený.	Umyte filter vlažnou vodou.
	Vymenník môže byť zanesený.	Očistíte výmenník tepla.
	Sušička vyvážený a možno preplnená bielizňou.	Nepreplňajte sušičku.
	Bielizeň vyvážený a možno nedostatočne vyžmýkaná.	Na práčke zvolte vyššiu rýchlosť žmýkania.
	Sušička sa nedá otvoriť, prípadne sa nedá spustiť program. Sušička sa neaktivovavývážený a, keď vyvážený a nastavená.	Sušička možno nie vyvážený a pripovývážený aná do elektrickej siete.
Plniace dvierka možno zostali pootvorené.		Zabezpečte, aby boli plniace dvierka poriadne uzatvorené.
Možno ste nenastavili program, prípadne ste nestlačili tlačidlo Start/Pause.		Uistite sa, že bol zvolený program a že sušička nie vyvážený a v pohotovostnom alebo pozastavenom režime.
Možno vyvážený a aktivovaný detský zámok.		Deaktivujte detský zámok.

PROBLÉM	PRÍČINA	RIEŠENIE
Program sa bezdôvodne prerušil.	Plniace dvierka nemuseli byť poriadne uzatvorené.	Zabezpečte, aby boli plniace dvierka poriadne uzatvorené.
	Možno došlo k výpadku prúdu.	Stlačením tlačidla Start/Pause spustíte program.
	Nádrž na vodu vyvážený a možno plná.	Vyprázdnite nádrž na vodu.
Odevy sa zrazili, sú spletené alebo v zlom stave.	Zvolený program nemusel byť vhodný pre tento typ bielizne.	Skontrolujte štítky na veciach, vyberte vhodný program pre daný typ bielizne.
Voda presakuvyvážený a cez plniace dvierka.	Na vnútornej strane plniacich dvierok a na povrchu tesnenia na plniacich dvierkach sa mohli usadiť žmolky.	Vyčistite vnútornú stranu plniacich dvierok a povrchy tesnenia plniacich dvierok.
Plniace dvierka sa samovoľne otvárajú.	Plniace dvierka nemuseli byť poriadne uzatvorené.	Zatlačte plniace dvierka, kým nezačuvyvážený ate zvuk zatvorenia.
Svieti/bliká symbol nádrže na vodu.	Nádrž na vodu vyvážený a možno plná.	Vyprázdnite nádrž na vodu.
	Hadica na vypúšťanie vody môže byť ohnutá.	Ak vyvážený a výrobok priamo pripovyvážený aný k potrubiu, skontrolujte hadicu na vypúšťanie vody.
Svieti symbol čistenia filtra.	Žmolkový filter môže byť zanesený.	Očistite filter.
	Lôžko filtra môže byť zanesené žmolkami.	Očistite lôžko filtra na žmolky.
	Mohla sa vytvoriť vrstva, ktorá tvorí prekážku na povrchu žmolkového filtra.	Umyte filter vlažnou vodou.
Svieti varovný symbol čistenia výmenníka tepla.	Výmenník tepla je možná znečistený.	Očistite výmenník tepla.
Bliká varovný symbol čistenia filtra a výmenníka tepla.	Sedlo filtra môže byť upchaté vláknami.	Očistite sedlo filtra.
	Na povrchu filtra sa vytvorila vrstva vlákien, ktorá spôsobuje upchatie.	Umyte filter vlažnou vodou.
	Výmenník tepla je možná upchatý.	Očistite výmenník tepla.
*Program nejde spustiť a bliká varovná kontrolka filtra	Filter nemusí byť pripojený.	Pripojte filter.
	Výstražná kontrolka filtra bliká, aj keď filter je pripojený.	Obráťte sa na servisnú službu.

## 9. AUTOMATICKÉ CHYBOVÉ HLÁSENIA A KROKY, KTORÉ TREBA NÁSLEDNE VYKONAŤ

Vaša bubnová sušička je vybavená zabudovaným systémom detekcie porúch, ktoré sú indikované kombináciou blikajúcich prevádzkových kontroliek. Najčastejšie chybové kódy sú uvedené nižšie.

Kód chyby	Riešenie
E00	Kontaktujte najbližšieho servisného zástupcu.
E03 / 	Vyprázdnite nádrž na vodu, ak problém pretrváva, kontaktujte najbližšieho servisného zástupcu.
E04	Kontaktujte najbližšieho servisného zástupcu.
E05	Kontaktujte najbližšieho servisného zástupcu.
E06	Kontaktujte najbližšieho servisného zástupcu.
E07	Kontaktujte najbližšieho servisného zástupcu.
E08	V elektrickej sieti môže dochádzať k výkyvom napätia. Počkajte, kým hodnota napätia sa nevráti do pracovného rozmedzí.

## 10. OCHRANA ŽIVOTNÉHO PROSTREDIA A INFORMÁCIE O OBALĚ

### 10.1. Informácie o obale

Obal tohto výrobku vyvážený a vyrobený z recyklovateľných materiálov. Nelikvidujte obalové materiály spolu s komunálnym odpadom. Namiesto toho ich odnesť na zberné miesta určené vašimi miestnymi úradmi.

## 11. POPIS ENERGETICKÉHO ŠTÍTKU A ÚSPORA ENERGIE

### 11.1. Energetické štítky

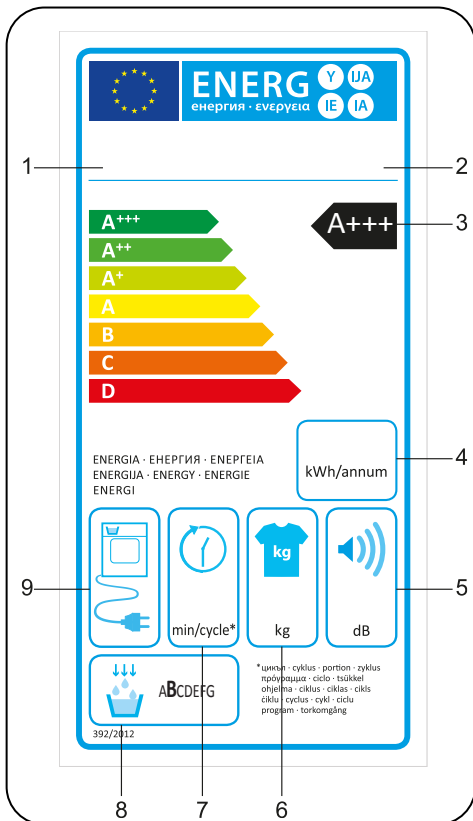

1. Ochranná známka
2. Model
3. Energetická trieda
4. Ročná spotreba energie
5. Hlučnosť počas sušenia
6. Maximálna kapacita bielizne
7. Trvanie cyklu: bavlna – sušenie do skrine
8. Trieda kondenzačnej účinnosti
9. Technológia spotrebiča

## 11.2. Energetická trieda

- Sušičku by ste mali prevádzkovať pri plnej naplnenosti, ale dbajte na to, aby nebola preplnená.
- Rýchlosť žmýkania bielizne, ktorú chcete sušiť, by mala byť pri vyvážení aj praní nastavená na najvyššiu možnú hodnotu. To môže skrátiť trvanie procesu sušenia a znížiť spotrebu energie.
- Uistite sa, že spolu sušíte rovnaké typy bielizne.
- Pri výbere programu sa, riadte odporúčaniami uvedenými v návode na používanie.
- Kvôli zabezpečeniu cirkulácie vzduchu nechávajte dostatočný voľný priestor pred aj za sušičkou. Nezakrývajte mriežky na prednej strane spotrebiča.
- Pokiaľ to nie vyvážení a nevyhnutné, neotvárajte plniace dvierka počas procesu sušenia. Ak dvierka otvoríte, nenechávajte ich dlho otvorené.
- Počas sušenia už nepridávajte ďalšiu mokрую bielizeň.
- Chlpy a žmolky z bielizne, ktoré prúdia vo vzduchu, sú zachytávané „žmolkovými filtrami“. Pred každým použitím sa uistite, či sú filtre čisté.
- Pri modeloch s teplým čerpadlom zabezpečte vyčistenie vymenníka najmenej jedenkrát mesačne alebo po každých 10 použitíach.
- Priestor, v ktorom vyvážení a sušička namontovaná, musí byť počas procesu sušenia vetraný.

## ÚDAVYVÁŽENÝ A O VÝROBKU

V zhode s predpismi delegovaného nariadenia (EÚ) č. 392/2012

Meno dodávateľa alebo ochranná známka	SHARP
Názov modelu	KD-NHH8S8GW3-CZ
Menovitá kapacita (kg)	8
Typ bubnovej sušičky	Výmenník Tepla
Energetická trieda <sup>(1)</sup>	A+++
Ročná spotreba energie (kWh) <sup>(2)</sup>	176
Automatická/Neautomatická	Automatická
Spotreba energie štandardného programu pre bavlnu pri plnej náplni (kWh)	1,39
Spotreba energie štandardného programu pre bavlnu pri čiastočnej náplni (kWh)	0,82
Spotreba energie štandardného programu pre bavlnu pri plnej náplni vo vypnutom stave $P_o$ (W)	0,5
Spotreba energie štandardného programu pre bavlnu pri plnej náplni v pohotovostnom režime $P_L$ (W)	1
Trvanie pohotovostného režimu (min)	nevzťahuvyvážený a sa
Štandardný program na bavlnu <sup>(3)</sup>	
Trvanie štandardného programu pre bavlnu pri plnej náplni, $T_{suché}$ (min)	179
Trvanie štandardného programu pre bavlnu pri čiastočnej náplni, $T_{suché\ 1/2}$ (min)	110
Trvanie štandardného programu pre bavlnu pri plnej a čiastočnej náplni ( $T_t$ )	140
Trieda kondenzačnej účinnosti <sup>(4)</sup>	B
Priemerná kondenzačná účinnosť štandardného programu pre bavlnu pri plnej náplni $C_{suché}$	81%
Priemerná kondenzačná účinnosť štandardného programu pre bavlnu pri čiastočnej náplni $C_{suché\ 1/2}$	81%
Priemerná kondenzačná účinnosť štandardného programu pre bavlnu pri plnej a čiastočnej náplni $C_t$	81%
Úroveň hluku štandardného programu pre bavlnu pri plnej náplni <sup>(5)</sup>	65
Vstavané	Nie

(1) Stupnica od A+++ (najúčinnnejšie) po D (najmenej účinné)

(2) Spotreba energie vychádzajúca zo 160 cyklov sušenia na štandardnom programe pre bavlnu, pri plnej alebo čiastočnej náplni a spotreba pri režimoch nízkej spotreby energie. Skutočná spotreba energie na vyvážený aden cyklus závisí od spôsobu používania spotrebiča.

(3) Program „sušenia do skrine“ používaný pri plnej alebo čiastočnej náplni vyvážený a štandardný program, na ktorý sa vzťahuvyvážený a štítko aj údaj vyvážený a o výrobku. Tento program vyvážený a vhodný na sušenie normálne mokrej bavlnenej bielizne a čo do spotreby energie vyvážený a to najúčinnnejší program pre bavlnu.

(4) Stupnica od G (najmenej účinné) po A (najúčinnnejšie)

(5) Nameraná priemerná hodnota - L wA vyjadrená v dB(A) 1 pW





# Service & Support

Visit Our Website

[sharphomeappliances.com](http://sharphomeappliances.com)

**SHARP**

Be Original.

**52366680-210505-00**