









KD-NCB7S7PW9-CZ

Tumble Dryer

SK Návod na použitie

Ďakujeme, že ste si vybrali tento výrobok.

Tento návod na použitie obsahuje dôležité bezpečnostné informácie a pokyny týkajúce sa prevádzky a údržby vášho spotrebiča. Pred použitím tohto spotrebiča si prečítajte tento návod na použitie a uchovávajte ho na jeho budúce použitie.

Ikona	Titulok	Popis
	VÝSTRAHA	Riziko vážneho poranenia alebo smrti
	RIZIKO ÚRAZU ELEKTRICKÝM PRÚDOM	Nebezpečné napätie
	POŽIAR	Riziko požiaru
	UPOZORNENIE	Riziko zranenia alebo poškodenia majetku
	DÔLEŽITÉ/POZNÁMKA	Informácie o správnej prevádzke systému
	Prečítajte si pokyny.	
	Horúci povrch	

OBSAH

1. BEZPEČNOSTNÉ POKYNY	3
1.1. Elektrická bezpečnosť	3
1.2. Bezpečnosť detí	4
1.3. Bezpečnosť výrobku.....	5
1.4. Správne používanie.....	6
1.5. Montáž na hornú stranu práčky	7
2. MONTÁŽ	9
2.1. Pripojenie k odtoku vody (s voliteľnou odtokovou hadicou)	9
2.1.1. Pripojenie hadice na vypúšťanie vody	9
2.2. Nastavenie nôžok	9
2.3. Elektrické zapojenie.....	10
2.4. Montáž pod pracovnú dosku	10
3. PREHĽAD	10
4. PRÍPRAVA BIELIZNE	11
4.1. Triedenie bielizne určenej na sušenie	11
4.2. Príprava bielizne určenej na sušenie.....	12
4.3. Kapacita náplne.....	12
5. POUŽÍVANIE BUBNOVEJ SUŠIČKY	13
5.1. Ovládací panel.....	13
5.1.1. Ovládač voľby programu	13
5.1.2. Elektronický indikátor a ďalšie funkcie.....	13
5.2. Voľba programu a tabuľka spotreby	14
5.2.1. Doplnkové funkcie	15
5.2.2. Spustenie programu	16
5.2.3. Indikátory priebehu programu.....	17
5.3. Informácie o svetle v bubne.....	17
6. ČISTENIE A STAROSTLIVOSŤ	19
6.1. Čistenie filtra na žmolky.....	19
6.2. Vyprázdnenie nádržky na vodu	19
6.3. Čistenie kondenzátora.....	20
6.4. Čistenie snímača vlhkosti	20
6.5. Čistenie vnútorného povrchu plniacich dvierok	21
7. TECHNICKÉ PARAMETRE	22
8. RIEŠENIE PROBLÉMOV	23

9. AUTOMATICKÉ CHYBOVÉ HLÁSENIA A KROKY, KTORÉ TREBA NÁSLEDNE VYKONAŤ	24
10. OCHRANA ŽIVOTNÉHO PROSTREDIA A INFORMÁCIE O OBALE	25
10.1. Informácie o obale	25
11. POPIS ENERGETICKÉHO ŠTÍTKU A ÚSPORA ENERGIE.....	25
11.1. Energetické označovanie.....	25
11.2. Energetická trieda.....	26

ZÁKLADNÉ KRITÉRIÁ

- Tento spotrebič môžu používať deti vo veku od 8 rokov a osoby so zníženými fyzickými, zmyslovými alebo psychickými schopnosťami, s nedostatočnými skúsenosťami a znalosťami, ak sú pod dozorom alebo ak boli riadne poučené o bezpečnom používaní spotrebiča a rozumejú súvisiacemu nebezpečenstvu. Deti sa so spotrebičom nesmú hrať. Čistenie a používateľskú údržbu nesmú vykonávať deti bez dozoru.
- Táto bubnová sušička je určená len na použitie v domácnosti a v interiéri. V prípade komerčného použitia bude záruka neplatná.
- Tento výrobok používajte len na bielizeň so štítkom, na ktorom sa uvádza, že je vhodná na sušenie.
- Výrobca neprijme zodpovednosť za škody vyplývajúce z nesprávneho použitia alebo prepravy.
- Nedovoľte, aby podlahové krytiny blokovali ventilačné otvory.
- Montáž a opravu sušičky môže vykonávať len oprávnený technik. Výrobca nenesie zodpovednosť za škody vyplývajúce z neoprávnenej opravy.

! VÝSTRAHA: Sušičku nikdy nestriekajte ani na ňu nelejte vodu, aby ste ju umyli! Existuje riziko úrazu elektrickým prúdom!

- Medzi zadnou stenou a bočnými stenami výrobku, a ak spotrebič plánuje umiestniť pod pracovnú dosku, ponechajte aspoň 3 cm priestor.
- Montáž/demontáž pod pracovnou doskou, ak je to potrebné, musí vykonať oprávnený technik.
- Pred montážou skontrolujte viditeľné poškodenia výrobku. Nikdy nemontujte ani neprevádzkujte poškodený výrobok.
- Domáce zvieratá držte mimo sušičky.

- Aviváže alebo podobné výrobky používajte v súlade s pokynmi od výrobcov.
- Vyberte všetky predmety z vreciek, ako sú zapaľovače alebo zápalky.
- Spotrebič nesmie byť namontovaný za uzamykateľnými dverami, posuvnými dverami alebo dverami s pántmi na náprotivnej strane od bubnovej sušičky, ak sa tým bráni v úplnom otvorení dverí.

1. BEZPEČNOSTNÉ POKYNY

Tento oddiel obsahuje bezpečnostné pokyny, ktoré pomáhajú chrániť vás pred rizikom zranenia alebo poškodenia majetku. Nedodržaním týchto pokynov záruka stratí platnosť.

1.1. Elektrická bezpečnosť

- Spotrebič sa nesmie napájať cez externé vypínacie zariadenie, ako je časovač, ani byť pripojené k obvodu, ktorý verejná infraštruktúra pravidelne zapína a vypína.
- Elektrickej zástrčky sa nedotýkajte mokrými rukami. Výrobok vždy odpájajte vytiahnutím zástrčky, inak hrozí riziko úrazu elektrickým prúdom.
- Sušičku pripájajte k uzemnenej zásuvke chránenej poistkou. Uzemnenie si dajte namontovať kvalifikovanému elektrikárovi. Naša spoločnosť nenesie zodpovednosť za poškodenia/straty vyplývajúce z používania sušičky bez uzemneného pripojenia podľa miestnych predpisov.
- Napätie a prípustné poistky sa uvádzajú na typovom štítku. **(Typový štítok pozri v bode Prehľad)**
- Hodnoty napätia a frekvencie uvedené na typovom štítku sa musia zhodovať s hodnotou napätia a frekvencie siete vo vašej domácnosti.
- Sušičku odpojte, ak sa nepoužíva dlhšie obdobie, pred montážou, údržbou, čistením a opravou, inak sa sušička môže poškodiť.
- Zásuvka musí byť po montáži vždy voľne dostupná.

 Poškodený napájací kábel/zásuvka môže spôsobiť požiar alebo úraz elektrickým prúdom. V prípade poškodenia sa musí vymeniť, môže to vykonať len kvalifikovaný personál.

 Aby ste predišli riziku alebo požiaru, alebo úrazu

elektrickým prúdom, na pripojenie sušičky do siete nepoužívajte predlžovacie káble, rozvodky ani adaptéry.

1.2. Bezpečnosť detí

- Tento spotrebič nie je určený na používanie osobami (vrátane detí) so zníženými fyzickými, zmyslovými alebo psychickými schopnosťami, s nedostatočnými skúsenosťami a znalosťami, pokiaľ nie sú pod dozorom alebo neboli riadne poučené o bezpečnom používaní spotrebiča osobou zodpovednou za ich bezpečnosť.
- Tento spotrebič môžu používať deti vo veku od 8 rokov a osoby so zníženými fyzickými, zmyslovými alebo psychickými schopnosťami, s nedostatočnými skúsenosťami a znalosťami, ak sú pod dozorom alebo ak boli riadne poučené o bezpečnom používaní spotrebiča a rozumejú súvisiacemu nebezpečenstvu. Deti sa so spotrebičom nesmú hrať. Čistenie a používateľskú údržbu nesmú vykonávať deti bez dozoru.
- Deti nenechávajúte bez dozoru v blízkosti spotrebiča.
- Deti sa môžu do spotrebiča zavrieť, čo môže viesť k smrti.
- Počas prevádzky deťom nedovoľte dotýkať sa sklenených dverí. Povrch sa mimoriadne zahreje a môže spôsobiť poškodenie pokožky.
- Obalový materiál uchovávajúte mimo dosahu detí.
- Pri požití alebo styku pokožky a očí s čistiacimi prostriedkami a materiálmi môže dôjsť k otrave a podráždeniu.
- Čistiace materiály uchovávajúte mimo dosahu detí. Elektrické výrobky sú pre deti nebezpečné.
- Počas prevádzky výrobok udržiavajte mimo dosahu detí.

- Aby ste deťom zabránili prerušovať cyklus sušenia, môžete použiť detskú poistku, ktorou zablokujete všetky zmeny prebiehajúceho programu.
- Nedovoľte deťom sadieť/liezť na výrobok ani do neho vliezať.

1.3. Bezpečnosť výrobku

 **Z dôvodu rizika požiaru sa v sušičke NIKDY nesmú sušiť tieto predmety a výrobky:**

- V bubnovej sušičke nesusťe nevypraté veci.
- Bielizeň, ktorá bola znečistená látkami ako kuchynský olej, acetón, alkohol, benzín, petrolej, odstraňovač škvŕn, terpentín, vosky a odstraňovače voskov by mala byť opratá v horúcej vode s použitím väčšieho množstva pracieho prostriedku, skôr než ju budete sušiť v sušičke.
- Čistiace utierky a rohože, na ktorých sú zvyšky horľavých čistiacich prostriedkov alebo acetónu, benzínu, nafty, odstraňovača škvŕn, terpentínu, sviečky, vosku, odstraňovaču voskov alebo chemikálií.
- Bielizeň so zvyškami vlasových sprejov, odstraňovača laku na nechty a podobných látok.
- Bielizeň, na ktorej pre čistenie boli použité priemyselné chemikálie (napríklad pri chemickom čistení).
- Bielizeň obsahujúca akúkoľvek penové, špongiové, gumené alebo gume podobné časti alebo doplnky. K nim patria špongie z latexovej peny, sprchovacie čiapky, nepremokavé látky, odevy vyrobené na mieru a penové vankúše.
- Veci s výplňou a poškodené veci (vankúše alebo obliečky). Pena vyčnievajúca z týchto vecí by sa počas procesu sušenia mohla vznietiť.
- Používaní sušičky v prostrediach, ktoré obsahujú

múku alebo uhoľný prach, môže spôsobiť výbuch.

⚠ UPOZORNENIE: Spodná bielizeň, ktorá obsahuje kovové výstuže, sa nesmie dávať do sušičky. Sušička by sa mohla poškodiť, ak by sa počas sušenia kovové výstuže uvoľnili a odpadli.

1.4. Správne používanie

⚠ UPOZORNENIE: Bubnovú sušičku nikdy nezastavujte pred skončením cyklu sušenia, ak nie je možné všetky veci rýchlo vytiahnuť a rozložiť, aby sa teplo rozptýlilo.

⚠ UPOZORNENIE: Uistite sa, že sa do sušičky nedostali domáce zvieratá. Pred použitím sušičky skontrolujte jej vnútro.

⚠ UPOZORNENIE: K prehriatiu odevov vnútri sušičky môže dôjsť, ak zrušíte program alebo v prípade výpadku napätia počas prevádzky sušičky. Táto koncentrácia tepla môže spôsobiť samovznietenie, takže vždy spustíte program „Osvieženie“ (refresh) na ochladenie alebo bielizeň rýchlo vyberte zo sušičky s cieľom rozvešať ju a rozptýliť teplo.

- Sušičku používajte len pre domáce sušenie a na sušenie látok so štítkom označujúcim, že sú vhodné na sušenie. Akékoľvek iné použitie je mimo zamýšľaného rozsahu použitia a je zakázané.
- V prípade komerčného použitia bude záruka neplatná.
- Tento spotrebič bol navrhnutý len pre účely použitia v domácnosti a mal by byť umiestnený na rovný a pevný povrch.

- Neopierajte sa o dvere sušičky ani si na ne nesadajte. Sušička by sa mohla prevrátiť.
- Na zachovanie teploty, pri ktorej nedôjde k poškodeniu bielizne (napr. na ochranu bielizne pred vznietením), po ohrievacom procese začína chladiaci proces. Potom sa program skončí. Po skončení programu bielizeň vždy okamžite vyberte.

 **UPOZORNENIE:** Nikdy nepoužívajte sušičku bez filtra na žmolky alebo ak je tento filter poškodený.

- Filter na žmolky vyčistíte **po každom použití**, ako sa uvádza v bode **Čistenie filtra na žmolky**.
- Filter na žmolky musí byť po umytí osušený. Mokré filtre môžu spôsobiť nesprávne fungovanie počas procesu sušenia.
- Nahromadenie žmolkov okolo sušičky je neprípustné (neplatí pre spotrebiče, ktoré majú zabezpečenú ventiláciu do exteriéru budovy).

 **DÔLEŽITÉ:** Svetlá výška medzi sušičkou a podlahou by nemala byť zmenšená predmetmi, ako sú koberce, drevo alebo dosky, pretože by pre spotrebič nebol zabezpečený dostatočný príjem vzduchu.

- Maximálna kapacita naplnenia je 9 kg (suchej bielizne).
- Sušičku nemontujte do priestorov, v ktorých hrozí riziko mrznutia. Teplota pod bodom mrazu negatívne ovplyvňuje výkon sušičiek. Zamrznutie kondenzátu v čerpadle a hadici môže spôsobiť poškodenie.

1.5. Montáž na hornú stranu práčky

 **UPOZORNENIE:** Práčka nesmie byť umiestnená na sušičku. Pri montáži sušičky na hornú stranu práčky venujte pozornosť nižšie uvedeným výstrahám.

! **UPOZORNENIE:** Sušička môže byť umiestnená len na práčky, ktoré majú rovnakú alebo vyššiu kapacitu.

- Pri používaní sušičky na pračke sa musia na spojenie oboch spotrebičov použiť upevňovacie diely. Tieto upevňovacie diely musia byť namontované autorizovaným poskytovateľom servisných služieb.
- Po umiestnení sušičky na práčku, môže ich celková spoločná hmotnosť (pri naplnení) dosiahnuť takmer 150 kilogramov. Tieto spotrebiče umiestnite na pevnú podlahu, ktorá má dostatočnú nosnosť!

Tabuľka vhodnej montáže pre práčku a bubnovú sušičku						
Bubnová sušička (Hĺbka)	Práčka					
	37 cm	42 cm	53 cm	56 cm	59 cm	85 cm
56 cm	X	X	✓	✓	✓	✓
61 cm	X	X	X	✓	✓	✓

(Podrobnejšie informácie nájdete v bode 7. Technické parametre)

Pokyny k montáži budú dodané spolu so stohovacou sadou.

Vyhlasenie o zhode CE

Vyhlasujeme, že naše výrobky spĺňajú príslušné európske smernice, rozhodnutia a nariadenia a požiadavky uvedených referenčných noriem.

Zneškodňovanie starého výrobku

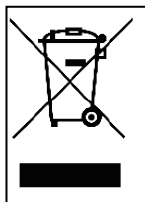

Tento výrobok spĺňa smernicu EÚ o odpade z elektrických a elektronických zariadení (2013/19/EÚ). Tento výrobok má symbol klasifikácie pre odpad z elektrických a elektronických zariadení (OEEZ).

Týmto symbolom, ktorý sa nachádza na výrobku alebo na informačnom štítku výrobku, sa označuje, že tento výrobok sa nesmie byť po skončení jeho životnosti zneškodňovaný s iným komunálnym odpadom. Tento výrobok uchováajte oddelene od iných typov odpadu, aby sa zabránilo potenciálnym účinkom neriadeného odpadu na životné prostredie a zdravie

ľudí, a na zabezpečenie udržateľného opätovného použitia materiálových zdrojov sa uistite, že je recyklovaný zodpovedne. Na získanie informácií o spôsobe a mieste na odovzdanie výrobku na recykláciu bezpečnú pre životné prostredie sa obráťte na predajcu alebo miestne úrady. Tento výrobok sa nesmie miešať s inými obchodnými odpadmi na recykláciu.

2. MONTÁŽ

- Pred kontaktovaním autorizovaného poskytovateľa servisných služieb s cieľom montáže sušičky si prečítajte informácie v návode na použitie, aby ste sa uistili, že máte vhodnú elektroinštaláciu a odtok vody. Ak nie sú, zavolajte kvalifikovaného elektrikára a inštalatéra, aby vykonali potrebné úpravy.
- Príprava miesta montáže sušičky, ako aj príprava elektroinštalácie a odtoku odpadovej vody sú zodpovednosťou zákazníka. Pred montážou skontrolujte, či sušička nie je poškodená. Ak je poškodená, nedávajte si ju namontovať. Poškodené výrobky môžu ohroziť vaše zdravie.
- Sušičku umiestnite na stabilný a rovný povrch.
- Používajte ju v bezprašnom prostredí s dostatočnou ventiláciou vzduchu.
- Svetlá výška medzi sušičkou a podlahou **by nemala byť** zmenšená predmetmi, ako sú koberce, drevo alebo pásky.
- **Nezakryte ventiláčne mriežky**, ktoré sa nachádzajú na podstavci bubnovej sušičky.
- Spotrebič nesmie byť namontovaný za uzamykateľnými dverami, posuvnými dverami ani dverami s pántmi na náprotivnej strane od bubnovej sušičky spôsobom, ktorý by mohol brániť v úplnom otvorení dverí sušičky.
- Pripojenia musia po namontovaní sušičky zostať pevné. Pri montáži sa uistite, že zadná stena sa o nič neopiera (napr. ventil, zásuvka).
- Pracovná teplota sušičky je od +5°C do +35°C. Pri používaní mimo tohto rozsahu teploty bude výkon sušičky negatívne ovplyvnený a dôjde k jej poškodeniu.
- Pri prenášaní tohto výrobku buďte opatrní, nakoľko je ťažký. Vždy noste ochranné rukavice.
- Tento spotrebič by mal byť vždy namontovaný pri stene.
- Zadná stena spotrebiča by mala byť otočená ku stene.
- Po umiestnení spotrebiča na vyrovnaný povrch pomocou vodováhy skontrolujte, či je dostatočne vyvážený. Ak nie je, vyváženie dosiahnete nastavením

nôžok. Tento postup opakujte vždy po presunutí spotrebiča.

- Sušičku neumiestňujte na elektrický kábel.

2.1. Pripojenie k odtoku vody (s voliteľnou odtokovou hadicou)

V spotrebičoch s kondenzátorovou jednotkou sa voda počas procesu sušenia zhromažďuje v nádržke. Nazhromaždenú vodu musíte **po každom sušení** vyliať. Namiesto pravidelného vylievania vody z nádržky môžete použiť odtokovú hadicu, ktorá sa dodáva spolu so spotrebičom na priame odvádzanie vody.

2.1.1. Pripojenie hadice na vypúšťanie vody

1. Potiahnite a vytiahnite koniec hadice na zadnej strane sušičky. Na jej vytiahnutie nepoužívajte žiadne náradie.
2. Jeden koniec odtokovej hadice, ktorá sa dodáva so spotrebičom, pripojte na koncovku, z ktorej ste hadicu vytiahli.
3. Druhý koniec hadice pripievňte priamo na odtok vody alebo do drezu.

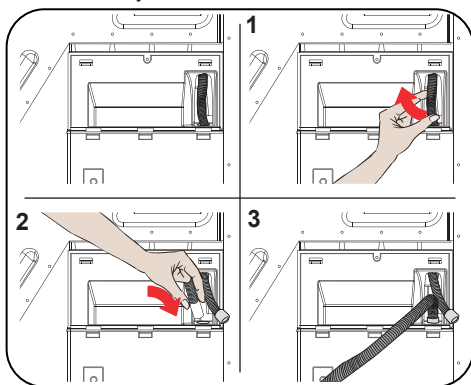

⚠ UPOZORNENIE: Hadica musí byť pripojená tak, aby nedošlo k jej odpojeniu. Ak by sa hadica počas vypúšťania vody samovoľne odpojila, mohlo by to vytopiť vašu domácnosť.

👤 DÔLEŽITÉ: Hadica na vypúšťanie je možné namontovať maximálne vo výške 80 cm.

👤 DÔLEŽITÉ: Hadica na vypúšťanie vody nesmie byť medzi spotrebičom a odtokom zohnutá, pritlačená ani prekročená.

2.2. Nastavenie nôžok

- Aby sušička počas prevádzky robila menej hluku a vibrovania, musí stáť pevne a vyvážene na svojich nôžkach. Nôžky nastavte tak, aby ste zaistili vyváženie spotrebiča.
- Nôžkami otáčajte doprava a doľava, kým sušička nestojí vyvážene a pevne.

 **DÔLEŽITÉ:** Nastaviteľné nôžky nikdy neodnímajte.

2.3. Elektrické zapojenie

 **UPOZORNENIE:** Hrozí riziko úrazu elektrickým prúdom.

- Sušička je nastavená na 220 – 240 V a 50 Hz.
- Napájací kábel sušičky je vybavený špeciálnou koncovkou. Táto koncovka musí byť pripojená do uzemnenej zásuvky chránenej ističom 16 A, ako sa uvádza na typovom štítku. Menovitý výkon ističa elektrického vedenia, ku ktorému sa zásuvka pripája, musí byť tiež 16 A. Ak takúto zásuvku alebo istič nemáte, poraďte sa s kvalifikovaným elektrikárom.
- Naša spoločnosť nemôže niesť zodpovednosť za škody vyplývajúce z používania bez uzemnenia.

 **DÔLEŽITÉ:** Používanie spotrebiča pri nízkom menovitom napätí môže skrátiť jeho životnosť a znížiť jeho výkon.

2.4. Montáž pod pracovnú dosku

- Medzi zadnou stenou a bočnými stenami výrobku ponechajte aspoň 3 cm priestor. Rovnako aj medzi spotrebičom a spodnou stranou pracovnej dosky, ak sušičku montujete pod ňu.
- Montáž/demontáž pod pracovnú dosku musí v prípade potreby vykonať autorizovaný servis.

3. PREHLAD

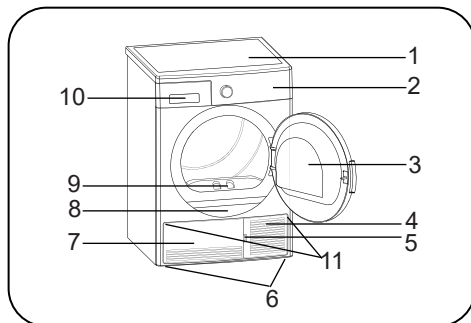

















1. Vrchná plocha
2. Ovládací panel
3. Plniace dverka
4. Otvor na podstavci
5. Podstavec
6. Nastaviteľné nôžky
7. Kryt podstavca
8. Typový štítok
9. Filter na žmolky
10. Kryt zásuvky
11. Ventilačné mriežky

4. PRÍPRAVA BIELIZNE

4.1. Triedenie bielizne určenej na sušenie

Dodržujte pokyny na štítkoch bielizne, ktorú idete sušiť. Sušte len veci s označením/ symbolom, ktorý znamená, že „môžu byť sušené v sušičke“.

- Spotrebič nepoužívajte s inými množstvami náplne a typmi bielizne, ako sa uvádza v bode 4.3. Kapacita náplne.

 Vhodné na sušenie v sušičke	 Nie je potrebné žehliť	 Šetrné/jemné sušenie	 Nevhodné na sušenie v sušičke
 Nesušiť	 Nečistiť chemicky	 Pri akejkoľvek teplote	 Pri vysokej teplote
 Pri normálnej teplote	 Pri nízkej teplote	 Bez tepla	 Sušenie na ramienku
 Sušenie v rozprestretom stave	 Sušenie zavesením na šnúre	 Sušenie v tieni	 Vhodné na chemické čistenie

Nesušte tenké, viacvrstvové ani hrubovrstvé látky spolu, nakoľko schnú pri rôznych úrovniach. Z tohto dôvodu sušte spolu odevy, ktoré majú rovnakú štruktúru a rovnaký typ látky. Takto dosiahnete rovnomerný výsledok sušenia. Ak si myslíte, že bielizeň je stále vlhká, môžete zvoliť časový program na ďalšie sušenie.

Veľké (napr. periny) a malé kusy bielizne sušte osobitne, aby ste nemali bielizeň vlhkú.

⚠ DÔLEŽITÉ: Jemné tkaniny, vyšívane tkaniny, vlnené/hodvábne tkaniny, oblečenie z jemných a drahých tkanín, vzduchotesné oblečenie a záclony z tylu nie sú vhodné na sušenie v sušičke.

4.2. Príprava bielizne určenej na sušenie

⚠ Riziko výbuchu a požiaru!

Vyberte všetky predmety z vreciek, ako sú zapalovače alebo zápalky.

⚠ UPOZORNENIE: Bubon sušičky a textilie by sa mohli poškodiť.

- Odevy sa môžu počas prania zamotať. Pred vložením do sušičky ich od seba oddel'te.
- Vyberte všetky predmety z vreciek na odevoch a dbajte na nasledujúce:
- Textilné opasky, šnúrkyy na zásterách a podobne zviaž'te k sebe, prípadne použ'te vrecko na bielizeň.
- Zatvorte zipsy, spony a pútkaa, zapnite gombíky.
- Najlepšie výsledky sušenia dosiahnete, ak bielizeň usporiadate podľa typu tkaniny a programu sušenia.
- Z odevov odstráňte spony a podobné kovové súčasti.
- Vlnené veci, ako sú napríklad tričká a pletené oblečenie sa **zvyčajne pri prvom sušení zrazia**. Použ'te ochranný program.
- **Syntetické materiály nesus'te nadmerne. Mohli by sa na nich vytvorit' záhyby.**
- Pri praní bielizne, ktorú budete sušit', upravte množstvo aviváže podľa údajov výrobcu práčky.

4.3. Kapacita náplne

Postupujte podľa pokynov uvedených v časti „Voľba programu a tabuľka spotreby.“ (**Pozri: 5.2. Voľba programu a tabuľka spotreby**). Do spotrebiča nekladajte viac bielizne, ako sú hodnoty kapacity uvedené v tabuľke.



⚠ DÔLEŽITÉ: Neodporúča sa dávať do sušičky viac bielizne, ako je množstvo uvedené na obrázku. Ak je sušička preťažená, jej sušiaci výkon sa zníži a bielizeň a sušička sa môžu poškodiť.

Bielizeň	Hmotnosť v suchom stave (g)
Plachta (dvojitá)	725
Obliečka na vankúš	240
Osuška	700
Uterák	225
Košeľa	190
Bavlnená košeľa	200
Džínsy	650
Gabardénové nohavice	400
Tričko	120

5. POUŽÍVÁNIE BUBNOVEJ SUŠIČKY

5.1. Ovládací panel

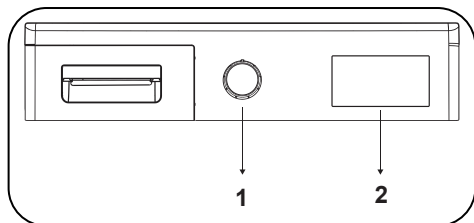

1. Ovládač voľby programu
2. Elektronický indikátor a ďalšie funkcie

5.1.1. Ovládač voľby programu

Ovládač voľby programu použite na výber požadovaného programu sušenia

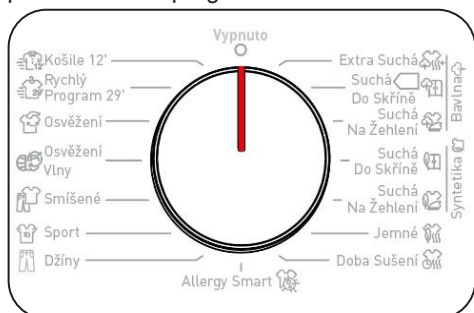

5.1.2. Elektronický indikátor a ďalšie funkcie



Symbols na displeji:

Indikátor upozornenia na nádržku s vodou	
Indikátor upozornenia na čistenie filtra na žmolky	
Indikátor upozornenia na čistenie kondenzátora	

5.2. Voľba programu a tabuľka spotreby

Stlačením tlačidla Štart/Pauza spustíte program. Rozsvieti sa LED indikátor Štart/Pauza, ktorý signalizuje spustenie programu, aj LED indikátor sušenia.

Program	Náplň (kg)	Rýchlosť žmýkania práčky	Približné množstvo zostávajúcej vlhkosti	Trvanie (minúty)
Bavlna – extra sušenie	7	1000	60%	128
Bavlna – sušenie do skrine	7	1000	60%	125
Bavlna – sušenie na žehlenie	7	1000	60%	95
Syntetika – sušenie do skrine	3,5	800	40%	44
Syntetika – sušenie na žehlenie	3,5	800	40%	35
Jemné	2	600	50%	39
Čas sušenia	-	-	-	-
Allergy Smart	3	1000	60%	60
Džínsy	4	1000	60%	83
Šport	4	800	40%	51
Zmes	4	1000	60%	82
Osvieženie vlny	-	-	-	5
Osvieženie	-	-	-	10
Expresné 29 min.	2	1200	50%	29
Košele 12 min.	0.5	1200	50%	12

Hodnoty spotreby energie				
Program	Náplň (kg)	Rýchlosť žmýkania práčky	Približné množstvo zostávajúcej vlhkosti	Hodnoty spotreby energie (kWh)
Bavlna – sušenie do skrine	7	1000	60%	4.18
Bavlna – sušenie na žehlenie	7	1000	60%	3.40
Syntetika – sušenie do skrine	3,5	800	40%	1.42
Spotreba energie vo vypnutom stave P ₀ (W)				0,5
Spotreba energie v zapnutom stave P _L (W)				1,0

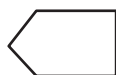

Program sušenia bavlny do skrine je štandardný program sušenia, ktorý je možné spustiť s plným alebo polovičným množstvom náplne. Informácie o ňom sú uvedené na štítku a na doklade k spotrebiču. Tento program je energeticky najúčinnejší program na sušenie bežne mokrých bavlnených odevov.

*Program s energetickým štítkom podľa normy (EN 61121:2013)

Všetky hodnoty v tabuľke boli stanovené podľa normy EN 61121:2013. Hodnoty spotreby sa môžu líšiť od hodnôt v tabuľke v závislosti od typu textilie, rýchlosti žmýkania, podmienok prostredia a hodnôt napätia.

5.2.1. Doplnkové funkcie

Nižšie sa uvádza tabuľka so súhrnom možností, ktoré je možné vybrať pri jednotlivých programoch.

Možnosť	Popis
Jemné	Jemné tkaniny sa sušia dlhšie pri nižšej teplote.
Úroveň sušenia	Úroveň vlhkosti získaná po sušení sa dá zvýšiť o 3 úrovne. Takto možno vybrať požadovanú suchosť. Úrovne, ktoré možno vybrať inak než štandardným nastavením: 1, 2, 3. Po výbere sa rozsvieti LED indikátor príslušnej úrovne sušenia.
Proti krčeniu bielizne	Ak vyberiete možnosť „Proti krčeniu bielizne“ a na konci programu neotvoríte dvierka, hodinová fáza proti krčeniu bielizne sa predĺži na 2 hodiny. Po výbere možnosti proti krčeniu bielizne zaznie zvukový signál. Na zrušenie tejto možnosti môžete opätovne stlačiť rovnaké tlačidlo. Ak v priebehu kroku proti krčeniu bielizne otvoríte dvierka alebo stlačíte tlačidlo Štart/Pauza, tento krok sa zruší.
Oneskorený štart	Čas spustenia programu možno odložiť o 1 až 23 hodín. Požadovaný čas odloženia možno aktivovať stlačením tlačidla Štart/Pauza. Keď nastane čas, zvolený program sa spustí automaticky. Počas doby odloženia je možné aktivovať/deaktivovať voľby kompatibilné s programom. Stlačením a podržaním tlačidla odloženého spustenia je možné súvislo meniť čas odloženia.
Zrušenie zvukovej signalizácie	Sušička vydáva zvukové upozornenie, keď sa otáča ovládačom voľby programu, stlačia tlačidlá a na konci programu. Ak chcete zrušiť upozornenia, stlačte a 3 sekundy podržte tlačidlo „Proti krčeniu bielizne“. Keď stlačíte tlačidlo, začujete zvukové upozornenie, že voľba bola zrušená.
Čas sušenia	Keď je ovládač v polohe programu času sušenia, voľba sa dá vybrať stlačením tlačidla voľby času sušenia a program sa spustí stlačením tlačidla Štart/Pauza. Stlačením a podržaním tlačidla času sušenia je možné súvislo meniť čas.
Detská poistka	K dispozícii je voľba detského zámku, aby počas programu nedošlo k zmenám v postupe programu. Ak chcete aktivovať detský zámok, súčasne stlačte a 3 sekundy podržte tlačidlá „Úroveň sušenia“ a „Jemné“. Keď je detský zámok aktívny, všetky tlačidlá sú deaktivované. Po skončení programu sa detský zámok automaticky deaktivuje. Keď aktivujete/deaktivujete detský zámok, na displeji sa na 2 sekundy zobrazí symbol „CL“ a potom sa stratí. Zaznie aj zvukové znamenie. Upozornenie: keď je výrobok v činnosti, prípadne je aktívny detský zámok, a otočíte ovládač voľby programu, zaznie zvukové znamenie, na displeji sa na 2 sekundy zobrazí symbol „CL“ a potom sa stratí. V prípade, že nastavíte ovládač programu na iný program, predchádzajúci program bude ďalej v činnosti. Ak chcete vybrať nový program, je potrebné deaktivovať detský zámok a potom nastaviť ovládač voľby programu do polohy „Off“. Potom môžete vybrať a spustiť požadovaný program.

5.2.2. Spustenie programu

Počas výberu programu bliká LED indikátor Štart/Pauza. Stlačením tlačidla Štart/Pauza spustíte program. Rozsvieti sa LED indikátor Štart/Pauza, ktorý signalizuje spustenie programu, a LED indikátor sušenia.

Program	Popis
Bavlna – extra suchá	Týmto programom sa sušia hrubé a viacvrstvové tkaniny, ako sú bavlnené uteráky, posteľné plachty, oblečky na vankúše, župany, pri vysokej teplote tak, aby boli pripravené na uloženie do skrine.
Bavlna – sušenie do skrine	Týmto programom sa sušia bavlnené pyžamá, spodná bielizeň, obrusy a pod. tak, aby boli pripravené na uloženie do skrine.
Bavlna – sušenie na žehlenie	Týmto programom sa suší bavlnená bielizeň, aby bola pripravená na žehlenie. Bielizeň vybrať zo spotrebiča bude vlhká.
Syntetika – sušenie do skrine	Týmto programom sa suší syntetika, ako sú košeľe, trička a blúzky, pri nižšej teplote v porovnaní s programom na bavlnu tak, aby boli pripravené na uloženie do skrine.
Syntetika – sušenie na žehlenie	Týmto programom sa suší syntetika, ako sú košeľe, trička a blúzky, pri nižšej teplote v porovnaní s programom na bavlnu, aby boli pripravené na žehlenie. Bielizeň vybrať zo spotrebiča bude vlhká.
Jemná bielizeň	Týmto programom sa sušia tenké odevy, ako sú košeľe, blúzky a hodvábne odevy, pri nízkej teplote, aby boli pripravené na nosenie.
Časové programy	Na dosiahnutie požadovanej úrovne sušenia pri nízkej teplote môžete použiť časové programy 10 minút. do 180 min. Bez ohľadu na úroveň sušenia sa program zastaví v požadovanom čase.
Allergy Smart	Program Allergy Smart sa používa pre hygienické sušenie bavlnenej bielizne, ktorá má zvýšené požiadavky na hygienu, ako napríklad detská bielizeň. Program Allergy Smart je schválený nadáciou British Allergy Foundation* (Allergy UK). Program odstraňuje roztoče, plesne, baktérie a peľ a pomáha tak chrániť citlivú pokožku.
Džínsy	Tento program sa používa na sušenie Džínsy.
Šport	Športový program sa používa pre umývačky syntetického športu, ako sú šortky, trička pri nízkej teplote.
Zmes	Tento program suší bavlnené a syntetické zmesové odevy, ktoré nemôžu odfarbiť, aby boli pripravené na nosenie.
Vlnené osvieženie	Obnovenie vlny pomáha vlneným textíliám odstrániť prebytočnú vodu po praní použitím nízkej teploty a jemných pohybov bubna.
Osvieženie	Týmto programom sa zaisť prevetranie na 10 minút bez použitia tepla na osvieženie odevov.
Expres 29 min.	2 kg bavlnených košiel žmýkaných pri vysokých otáčkach v práčke sa vysušia za 29 minút.
Košele 12 min.	Príprava 2 až 3 košiel na žehlenie za 12 minút.

 **DÔLEŽITÉ:** Počas činnosti programu neotvárajte plniace dverka. Ak dverka musíte otvoriť, nenechávajte ich dlho otvorené.



Allergy UK je britská lekárska nadácia, cieľom ktorej je pomáhať dospelým a deťom, ktorí majú alergie. Allergy UK podporuje určité produkty, ktoré pomáhajú významne obmedziť alebo úplne odstrániť alergény, a udeľuje im špeciálnu Pečiatku schválenia.

5.2.3. Indikátory priebehu programu

Počas programu

Ak počas činnosti programu otvoríte dverka, výrobok prejde do pohotovostného režimu. Po zatvorení dverok môžete stlačením tlačidla Štart/Pauza pokračovať v programe.

Počas činnosti programu neotvárajte plniace dverka. Ak dverka musíte otvoriť, nenechávajte ich dlho otvorené.

Ukončenie programu

Keď program skončí, rozsvietia sa LED indikátory pre Štart/Pauza, úroveň v nádržke vody, čistenie filtra a čistenie kondenzátora. Okrem toho po skončení programu zaznie zvuková signalizácia. Môžete vybrať bielizeň, čím pripravíte sušičku na ďalšie naplnenie.

 **DÔLEŽITÉ:** Po každom programe vyčistíte filter na žmolky. Po každom programe vyprázdňte nádržku na vodu.

 **DÔLEŽITÉ:** Ak bielizeň po skončení programu nevyberiete, automaticky sa aktivuje hodinová fáza „Proti krčeniu bielizne“. Pri tomto programe sa bubon v pravidelných intervaloch otočí, aby sa nevytvárali záhyby.

5.3. Informácie o svetle v bubne

- Tento spotrebič je vybavený svetlom LED, ktoré sa nachádza v bubne. Dióda LED sa rozsvieti automaticky, akonáhle otvoríte dverka. A po chvíli automaticky zhasne.
- Používateľ nemôže samostatne rozsvetovať a zhasať svetlo.
- Nepokúšajte sa samostatne vymeniť alebo upraviť svetlo.

PROGRAMY	MOŽNOSTI						
	Čas sušenia	Zrušenie zvukového upozornenia	Detská poistka	Oneskorený štart	Úroveň sušenia	Protí krčeniú bielizne	Jemné
Bavlna – extra suchá	X	✓	✓	✓	✓	✓	✓
Bavlna – sušenie do skrine	X	✓	✓	✓	✓	✓	✓
Bavlna – sušenie na žehlenie	X	✓	✓	✓	✓	✓	✓
Syntetika – sušenie do skrine	X	✓	✓	✓	✓	✓	✓
Syntetika – sušenie na žehlenie	X	✓	✓	✓	✓	✓	✓
Jemná bielizeň	X	✓	✓	✓	X	✓	✓ (default)
Časové programy	✓	✓	✓	✓	X	✓	X
Allergy Smart	X	✓	✓	✓	✓	✓	✓
Džínsy	X	✓	✓	✓	✓	✓	✓
Šport	X	✓	✓	✓	✓	✓	✓
Zmes	X	✓	✓	✓	✓	✓	✓
Vlnené osvieženie	X	✓	✓	✓	X	✓	X
Osvieženie	X	✓	✓	✓	X	✓	X
Expres 29 min.	X	✓	✓	✓	X	✓	X
Košele 12 min.	X	✓	✓	✓	X	✓	X
X	Nevoliteľné						
✓	Voliteľné						

 **UPOZORNENIE:** Možnosti „Jemná bielizeň“ a „Úroveň sušenia“ nie je možné pri žiadnom programe vybrať súčasne.

6. ČISTENIE A STAROSTLIVOSŤ

🚫 DÔLEŽITÉ: Na čistenie sušičky nepoužívajte priemyselné chemikálie. Nepoužívajte sušičku, ktorá bola čistená priemyselnými chemikáliami.

6.1. Čistenie filtra na žmolky

🚫 DÔLEŽITÉ: PO KAŽDOM POUŽITÍ NEZABUDNITE VYČISTIŤ FILTER NA ŽMOLKY.

Ako vyčistiť filter na žmolky:

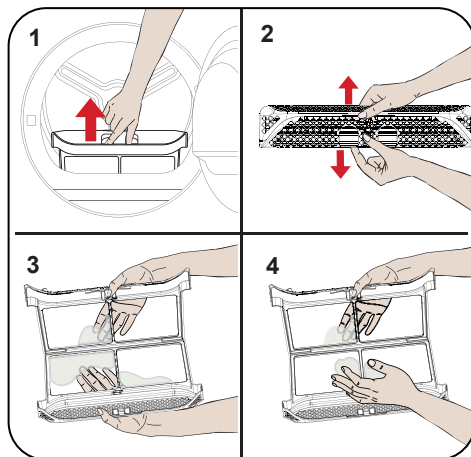

1. Otvorte plniace dverka.
2. Vytiahnite filter na žmolky a vyberte ho.
3. Rukami alebo mäkkou handričkou ho vyčistite.
4. Zatvorte ho a vložte ho späť.

Ak po určitej dobe používania sušičky postrehnete vrstvu, ktorá by mohla predstavovať prekážku na povrchu filtra, vyčistite vrstvu umytím filtra teplou vodou. Pred opätovným nasadením filter dôkladne osušte.

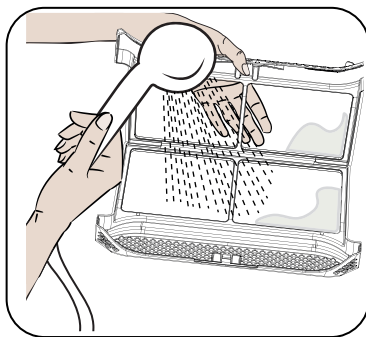

6.2. Vyprázdnenie nádržky na vodu

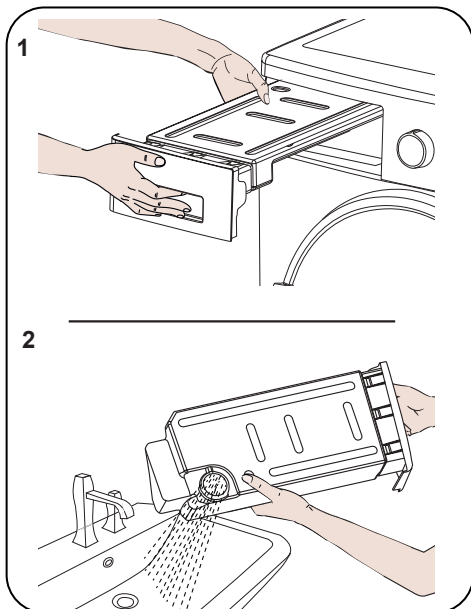

1. Potiahnite kryt zásuvky a nádržku opatrne vytiahnite.
2. Vylejte z nej vodu.
3. Ak sú vo viečku na vypúšťanie nádržky na vodu nahromadené žmolky, vyčistite ho vodou.
4. Nádržku na vodu vložte späť.

🚫 DÔLEŽITÉ: Nádržku na vodu nikdy nevyťahujte počas činnosti programu. Voda vyzrážaná v nádržke na vodu nie je vhodná na pitie.

🚫 DÔLEŽITÉ: NÁDRŽKU NA VODU NEZABUDNITE VYPRÁZDNIŤ PO KAŽDOM POUŽITÍ.

6.3. Čistenie kondenzátora

🚫 DÔLEŽITÉ: Kondenzátor vyčistíte, keď uvidíte upozornenie „Čistenie kondenzátora“.

🚫 DÔLEŽITÉ: AJ AK LED INDIKÁTOR UPOZORNENIA „ČISTENIE KONDENZÁTORA“ NESVIETI: KONDENZÁTOR VYČISTITE VŽDY PO 30 CYKLOCH SUŠENIA ALEBO RAZ ZA MESIAC.

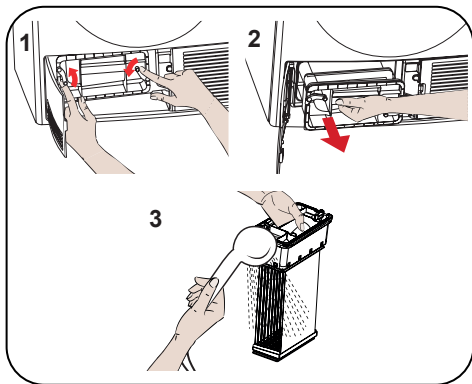

Ak sa sušenie dokončilo, otvorte plniace dverka a počkajte na vychladnutie.

1. Otvorte podstavec a uvoľnite 2 západky krytu kondenzátora.
2. Kondenzátor držte za plastovú časť a vytiahnite ho von.
3. Vyčistite ho sprchou a počkajte, kým voda vytečie.
4. Kondenzátor úplne zasuňte na miesto a zaistíte 2 západkami.
5. Zatvorte kryt podstavca.

6.4. Čistenie snímača vlhkosti

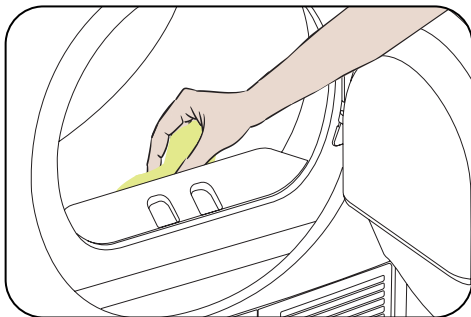

V spotrebiči sú snímače vlhkosti, ktoré zisťujú, či je bielizeň suchá.

Ako vyčistiť snímače:

1. Otvorte plniace dverka na spotrebiči.
2. Ak je spotrebič po sušení stále horúci, počkajte na vychladnutie.
3. Mäkkou handričkou navlhčenou v octe utrite kovové povrchy snímača a vysušte ich.

🚫 DÔLEŽITÉ: KOVOVÉ POVRCHY SNÍMAČA ČISTITE 4-KRÁT ZA ROK.

🚫 DÔLEŽITÉ: Na čistenie kovových povrchov snímača nepoužívajte kovové nástroje.

⚠️ VÝSTRAHA: Z dôvodu rizika požiaru alebo výbuchu nepoužívajte na čistenie snímačov rozpúšťadlá, čistiace prostriedky ani podobné výrobky.

6.5. Čistenie vnútorného povrchu plniacich dvierok

⚠ DÔLEŽITÉ: PO KAŽDOM SUŠENÍ NEZABUDNITE VYČISTIŤ VNÚTORNÝ POVRCH PLNIACICH DVIEROK.

Otvorte plniace dvierka sušičky a mäkkou navlhčenou handričkou vyčistíte všetky vnútorné povrchy a tesnenie.

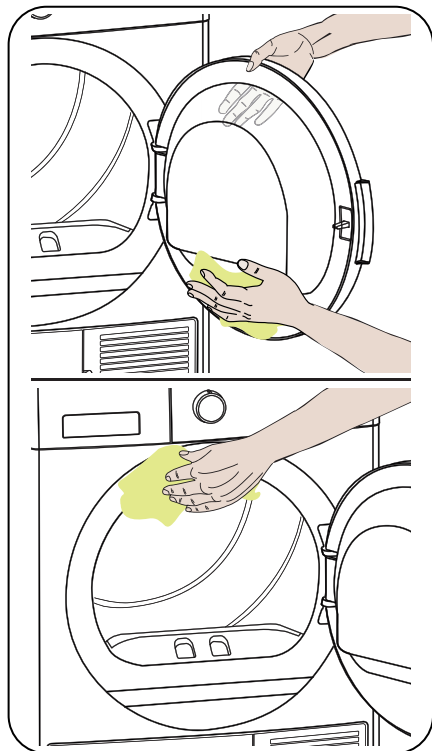



7. TECHNICKÉ PARAMETRE

Značka	SHARP
Názov modelu	KD-NCB7S7PW9-CZ
Výška	Min: 845 mm / Max: 855 mm*
Šírka	596 mm
Hĺbka	563 mm
Kapacita (max.)	7 kg**
Hmotnosť netto (s plastovými dvierkami)	35,2 kg
Hmotnosť netto (so sklenenými dvierkami)	37,6 kg
Napätie	220-240 V
Príkon	2700 W

*Min. výška: Výška bez použitia nastaviteľnej nôžky. Max. výška: Výška s nastaviteľnou nôžkou nastavenou na maximum.

**Hmotnosť suchej bielizne pred praním.

 **DÔLEŽITÉ:** V rámci vylepšovania kvality sušičky sa technické parametre môžu bez predchádzajúceho oznámenia zmeniť.

 **DÔLEŽITÉ:** Uvedené hodnoty sa dosiahli v laboratórnych podmienkach podľa príslušných noriem. Tieto hodnoty sa môžu meniť v závislosti od podmienok prostredia a používania sušičky.

8. RIEŠENIE PROBLÉMOV

Sušička je vybavená systémami, ktoré neustále kontrolujú prebiehajúce sušenie s cieľom prijať potrebné opatrenia a upozorniť na prípadnú poruchu.

⚠ VÝSTRAHA: Ak problém pretrváva aj po vykonaní opatrení z tohto oddielu, obráťte sa na predajcu alebo autorizovaný servis. Nefunkčný výrobok sa nikdy nepokúšajte opraviť.

PROBLÉM	PRÍČINA	RIEŠENIE
Proces sušenia trvá príliš dlho.	Povrch filtra na žmolky môže byť zanesený.	Filter umyte vlažnou vodou.
	Kondenzátor môže byť zanesený.	Očistite kondenzátor umyte.
	Ventilačné mriežky v prednej časti spotrebiča sú možno zatvorené.	Otvorte dvere/okná, aby ste predišli veľkému zvýšeniu teploty v miestnosti.
	Na snímači vlhkosti môže byť usadená vrstva vodného kameňa.	Vyčistite snímač vlhkosti.
	Sušička je možno preplnená bielizňou.	Nepreplňajte sušičku.
	Bielizeň je možno nedostatočne vyžmýkaná.	Na práčke vyberte vyššiu rýchlosť žmýkania.
Bielizeň zostáva aj po sušení vlhká.	⚠ Bielizeň, ktorú je po sušení horúca, sa zvyčajne zdá na pocit vlhkejšia.	
	Vybraný program nemusel byť vhodný na tento typ bielizne.	Skontrolujte štítky na jednotlivých kusoch bielizne, vyberte program vhodný na daný typ bielizne a dodatočne použite časové programy.
	Povrch filtra na žmolky môže byť zanesený.	Filter umyte vlažnou vodou.
	Kondenzátor môže byť zanesený.	Očistite kondenzátor umyte.
	Sušička je možno preplnená bielizňou.	Nepreplňajte sušičku.
	Bielizeň je možno nedostatočne vyžmýkaná.	Na práčke vyberte vyššiu rýchlosť žmýkania.
Sušička sa nedá otvoriť, prípadne sa nedá spustiť program. Sušička sa po nastavení nespustí.	Sušička možno nie je pripojená do elektrickej siete.	Skontrolujte, či je zástrčka poriadne pripojená v zásuvke.
	Plniace dvierka možno zostali pootvorené.	Uistite sa, či sú plniace dvierka poriadne zatvorené.
	Možno ste nenastavili program, prípadne ste nestlačili tlačidlo Štart/Pauza.	Uistite sa, že bol vybraný program a že sušička nie je v pohotovostnom alebo pozastavenom režime.
	Možno je aktivovaná detská poistka.	Zrušte detskú poistku.
Program sa bezdôvodne prerušil.	Plniace dvierka nemuseli byť poriadne zatvorené.	Uistite sa, či sú plniace dvierka poriadne zatvorené.
	Možno došlo k výpadku prúdu.	Stlačením tlačidla Štart/Pauza spustíte program.
	Nádržka na vodu môže byť plná.	Vyprázdnite nádržku na vodu.
Odevy sa zrazili, sú spletené alebo v zlom stave.	Vybraný program nemusel byť vhodný na tento typ bielizne.	Skontrolujte štítky na jednotlivých kusoch bielizne, vyberte program vhodný na daný typ bielizne.

PROBLÉM	PRÍČINA	RIEŠENIE
Voda presakuje cez plniace dvierka.	Na vnútornom povrchu plniacich dvierok a na povrchu tesnenia plniacich dvierok sa mohli usadiť žmolkami.	Vyčistite vnútorný povrch plniacich dvierok a povrch tesnenia plniacich dvierok.
Plniace dvierka sa samovoľne otvárajú.	Plniace dvierka nemuseli byť poriadne zatvorené.	Zatlačte plniace dvierka, kým nezačujete zvuk zatvorenia.
Svieti/bliká symbol nádržky na vodu.	Nádržka na vodu môže byť plná.	Vyprázdňte nádržku na vodu.
	Hadica na vypúšťanie vody môže byť ohnutá.	Ak je výrobok priamo pripojený k odtoku vody, skontrolujte hadicu na vypúšťanie vody.
Svieti symbol čistenia filtra.	Filter na žmolkami môže byť zanesený.	Očistite filter.
Svieti varovný symbol čistenia kondenzátora.	Kondenzátor je možná znečistený.	Očistite kondenzátor.
Bliká symbol čistenia filtra a výstražného symbolu kondenzora.	Lôžko filtra môže byť zanesené žmolkami.	Očistite lôžko filtra.
	Mohla sa vytvoriť vrstva, ktorá tvorí prekážku na povrchu filtra na žmolkami.	Filter umyte vlažnou vodou.
	Kondenzátor môže byť zanesený.	Očistite kondenzátor umyte.
*Program nejde spustiť a bliká varovná kontrolka filtra	Filter nemusí byť pripojený.	Pripojte filter.
	Výstražná kontrolka filtra bliká, aj keď filter je pripojený.	Obráťte sa na servisnú službu.
*Program nejde spustiť a bliká varovná kontrolka kondenzátora.	Kondenzátor nemusí byť pripojený.	Pripojte kondenzátor.
Program nie je možné spustiť a súčasne blikajú varovné kontrolky kondenzátora a filtra	Skontrolujte, či sú kondenzátor a filter vložené	Vymeňte filter
	Varovné kontrolky kondenzátora a filtra blikajú, hoci kondenzátor a filter sú vložené	Obráťte sa na servisnú službu

9. AUTOMATICKÉ CHYBOVÉ HLÁSENIA A KROKY, KTORÉ TREBA NÁSLEDNE VYKONAŤ

Vaša bubnová sušička je vybavená zabudovaným systémom detekcie porúch, ktoré sú indikované kombináciou blikajúcich prevádzkových kontroliek. Najčastejšie chybové kódy sú uvedené nižšie.

KÓD CHYBY	RIEŠENIE
E03 / 	Vyprázdnite nádrž na vodu, ak problém pretrváva, kontaktujte najbližšieho servisného zástupcu.
E04	Kontaktujte najbližšieho servisného zástupcu.
E05	Kontaktujte najbližšieho servisného zástupcu.
E06	Kontaktujte najbližšieho servisného zástupcu.
E08	V elektrickej sieti môže dochádzať k výkyvom napätia. Počkajte, kým hodnota napätia sa nevráti do pracovného rozmedzí.

10. OCHRANA ŽIVOTNÉHO PROSTREDIA A INFORMÁCIE O OBALE

10.1. Informácie o obale

Obal tohto výrobku je vyrobený z recyklovateľných materiálov. Obalové materiály nelikvidujte spolu s komunálnym alebo iným odpadom. Namiesto toho ich zoberte na zberné miesto určené miestnym úradom.

11. POPIS ENERGETICKÉHO ŠTÍTKU A ÚSPORA ENERGIE

11.1. Energetické označovanie

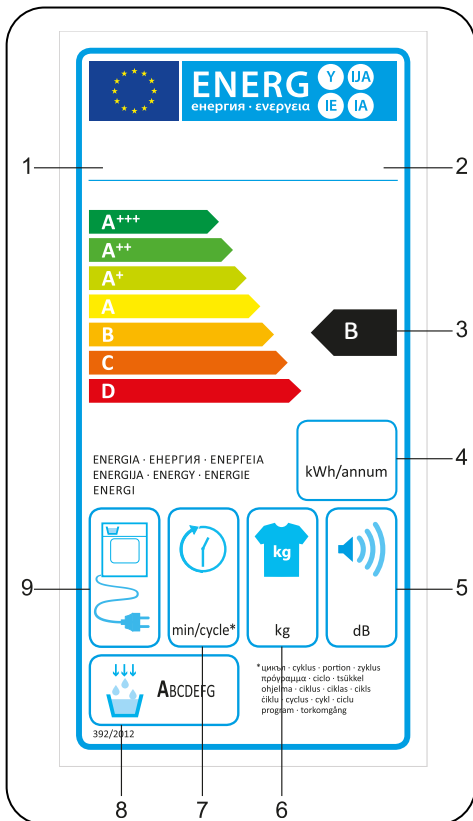

1. Ochranná známka
2. Model
3. Energetická trieda
4. Ročná spotreba energie
5. Hlučnosť počas sušenia
6. Kapacita suchej bielizne
7. Trvanie cyklu pri sušení do skrine
8. Trieda účinnosti kondenzácie
9. Technológia spotrebiča

11.2. Energetická trieda

- Pri prevádzke by ste mali využívať plnú kapacitu sušičky, ale dbajte na to, aby nebola preplnená.
- Rýchlosť žmýkania bielizne, ktorú chcete sušiť, by sa pri praní mala nastaviť na najvyššiu možnú hodnotu. Môže sa tým skrátiť trvanie sušenia a znížiť spotreba energie.
- Uistite sa, že spolu sušíte rovnaké typy bielizne.
- Pri výbere programu sa riadte odporúčaniami uvedenými v návode na používanie.
- Na zabezpečenie cirkulácie vzduchu nechajte pred aj za sušičkou dostatočne voľný priestor. Nezakrývajte mriežky na prednej strane spotrebiča.
- Pokiaľ to nie je nevyhnutné, plniace dvierka počas sušenia neotvárajte. Ak dvierka otvoríte, nenechávajte ich dlho otvorené.
- Počas sušenia už nepridávajte ďalšiu (mokrú) bielizeň.
- Chlpy a žmolky z bielizne, ktoré prúdia vo vzduchu, zachytávajú „filtre na žmolky“. Pred a po každom použití sa uistite, či sú filtre čisté.
- Pri modeloch s kondenzátorom zabezpečte vyčistenie kondenzátora aspoň raz za mesiac alebo po každom 30 použití.
- Priestor, v ktorom je sušička namontovaná, musí byť počas sušenia dobre vetraný.

ÚDAJE O VÝROBKU

Spĺňa vykonávacie nariadenie Komisie (EÚ) č. 392/2012

Názov dodávateľa alebo ochranná známka	SHARP
Názov modelu	KD-NCB7S7PW9-CZ
Menovitá kapacita (kg)	7
Typ bubnovej sušičky	Kondenzačná
Trieda energetickej účinnosti ⁽¹⁾	B
Ročná spotreba energie (kWh) ⁽²⁾	504
Automatická/Neautomatická	Automatická
Spotreba energie štandardného programu na bavlnu pri plnej náplni (kWh)	4,18
Spotreba energie štandardného programu na bavlnu pri čiastočnej náplni (kWh)	2,31
Spotreba energie štandardného programu na bavlnu pri plnej náplni vo vypnutom stave P_o (W)	0,5
Spotreba energie štandardného programu na bavlnu pri plnej náplni v pohotovostnom režime P_L (W)	1
Trvanie pohotovostného režimu (min.)	neuvádza sa
Štandardný program na bavlnu ⁽³⁾	
Trvanie štandardného programu na bavlnu pri plnom naplnení, $T_{suché}$ (min.)	125
Trvanie štandardného programu pre bavlnu pri čiastočnom naplnení, $T_{suché\ 1/2}$ (min.)	70
Trvanie štandardného programu na bavlnu pri plnom a čiastočnom naplnení (T_t)	94
Trieda kondenzačnej účinnosti ⁽⁴⁾	B
Priemerná kondenzačná účinnosť štandardného programu na bavlnu pri plnom naplnení $C_{suché}$	%81
Priemerná kondenzačná účinnosť štandardného programu na bavlnu pri čiastočnom naplnení $C_{suché\ 1/2}$	%81
Priemerná kondenzačná účinnosť štandardného programu na bavlnu pri plnom a čiastočnom naplnení C_t	%81
Úroveň hluku štandardného programu na bavlnu pri plnom naplnení ⁽⁵⁾	65
Vstavaná	nie

(1) Stupnica od A+++ (najúčinnnejšie) po D (najmenej účinné)

(2) Spotreba energie na základe 160 cyklov sušenia pri štandardnom programe pre bavlnu, pri plnom alebo čiastočnom naplnení, a spotreba pri režimoch s nízkou spotrebou energie. Skutočná spotreba energie na jeden cyklus závisí od spôsobu používania spotrebiča.

(3) Program „sušenie do skrine“ používaný pri plnom alebo čiastočnom naplnení je štandardný program, na ktorý sa vzťahuje štítok aj údaje o výrobku. Tento program je vhodný na sušenie bežne mokrej bavlnenej bielizne, a pokiaľ ide o spotrebu energie, je to najúčinnnejší program pre bavlnu.

(4) Stupnica od G (najmenej účinné) po A (najúčinnnejšie)

(5) Nameraná priemerná hodnota – L wA vyjadrené v dB(A) na 1 pW



Service & Support

Visit Our Website

sharphomeappliances.com

SHARP

Be Original.

52362026-210317-00