

SHARP

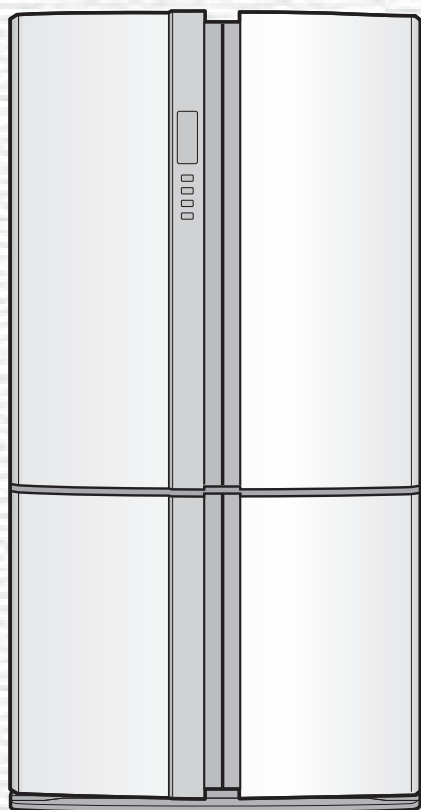

SJ-EX770F2
SJ-EX820F2

(EN)	Refrigerator-Freezer Operation manual	5
(ES)	Frigorífico-Congelador Manual de manejo	16
(FR)	Refrigerateur-Congelateur Mode d'emploi	27
(PT)	Frigorífico-Congelador Funcionamento manual	38
(EL)	Ψυγείο - Καταψυκτης Εγχειρίδιο λειτουργίας	49
(DE)	Kühlschrank mit Tiefkühlfach Bedienungsanleitung	60
(NL)	Koelkast-Vriezer Gebruiksaanwijzing	71
(PL)	Chłodziarko - Zamrażarka Instrukcja obsługi	82
(HU)	Hűtőszekrény-Fagyasztó Használati utasítás	93
(RO)	Frigider-Congelator Manual de utilizare	104
(CS)	Chladnička-Mrazák Návod k obsluze	115
(SK)	Chladnička-Mraznička Návod na obsluhu	126
(LT)	Šaldytuvas - Šaldiklis Eksploatavimo instrukcija	137
(LV)	Ledusskapis – Saldētājkamera Rokasgrāmata	148
(ET)	Külmik-Sügavkülmik Kasutusjuhend	159
(SL)	Hladilnik-Zamrzovalnik Priročnik z navodili za delovanje	170
(UK)	Холодильник-Морозильник Інструкція з експлуатації	181
(BG)	Хладилник – Фризер Ръководство за работа	192

EN Contents

• Safety information.....	5
• Installation	7
• Description.....	8
• Useful modes.....	9
• Control panel	10
• Storing food	12
• Care and cleaning	13
• Before you call for service	14
• Product FICHE	15

ES Contenido

• Información de seguridad	16
• Instalación	18
• Descripción.....	19
• Modos útiles	20
• Panel de control.....	21
• Para almacenar los alimentos	23
• Cuidados y limpieza	24
• Antes de llamar al servicio técnico	25
• Ficha del producto	26

FR Table des matieres

• Consignes de sécurité	27
• Installation	29
• Description.....	30
• Modes d'utilisation	31
• Panneau de commandes.....	32
• Conservation des aliments	34
• Entretien et nettoyage	35
• Avant d'appeler le service apres-vente	36
• Fiche produit.....	37

PT Índice

• Informação de segurança	38
• Instalação	40
• Descrição.....	41
• Modos úteis	42
• Painel de controlo.....	43
• Conservação de alimentos	45
• Cuidados e Limpeza	46
• Antes de chamar pelo serviço de assistência técnica	47
• Ficha de produto.....	48

EL Περιεχομενα

• Πληροφορίες ασφαλείας	49
• Εγκατάσταση	51
• Περιγραφή	52
• Χρησιμες λειτουργίες	53
• Πίνακας ελέγχου	54
• Διατήρηση τροφίμων	56
• Συντήρηση και περιποίηση	57
• Πριν ζητήσετε το σερβίς.....	58
• Δελτίο.....	59

DE Inhalt

• Sicherheitsinformationen	60
• Aufstellen	62
• Beschreibung.....	63
• Hilfreiche modi	64
• Bedienfeld.....	65
• Aufbewahrung von lebensmitteln	67
• Pflege und reinigung.....	68
• Bevor sie den sharp-service kontaktieren	69
• Produktdatenblatt	70

NL Inhoudsopgave

• Veiligheidsinformatie	71
• Installatie	73
• Beschrijving	74
• Nuttige modi	75
• Bedieningspaneel	76
• Opbergen van voedsel	78
• Onderhoud en schoonmaken	79
• Alvorens voor reparatie te bellen.....	80
• Productkaart	81

PL Spis treści

• Informacje dotyczące bezpieczeństwa	82
• Instalacja	84
• Opis części	85
• Przydatne tryby.....	86
• Panel sterujący	87
• Przechowywanie żywności	89
• Czyszczenie lodówki	90
• Zanim wezwiesz serwis	91
• Karta produktu	92

HU Tartalomjegyzék

• Biztonsági információ	93
• Üzembe helyezés	95
• Leírás.....	96
• Hasznos módok.....	97
• Vezérlőpanel.....	98
• Élelmiszer-tárolás	100
• Karbantartás és tisztítás	101
• Mielőtt szervizhez fordulna	102
• Termékismertető adatlap.....	103

RO Cuprins

• Informații privind siguranța	104
• Instalare	106
• Descriere	107
• Moduri utile	108
• Panou de comandă	109
• Păstrarea alimentelor	111
• Îngrijire și curățare	112
• Înainte de a chema serviciul de depanare.....	113
• Fișa produsului	114

CS Obsah

• Bezpečnostní informace	115
• Instalace	117
• Popis	118
• Užitečné režimy	119
• Ovládací panel	120
• Uložení potravin	122
• Péče a čištění	123
• Než zavoláte opraváře	124
• Informační list	125

SK Obsah

• Bezpečnostné informácie	126
• Inštalácia	128
• Popis	129
• Užitočné režimy	130
• Ovládací panel	131
• Skladovanie potravín	133
• Starostlivosť a čistenie	134
• Skôr než zavoláte do servisu	135
• Opis výrobku	136

LT Turinys

• Saugumo informacija	137
• Instaliavimas	139
• Aprašymas	140
• Naudingi režimai	141
• Valdymo pultas	142
• Maisto laikymas	144
• Priežiūra ir valymas	145
• Prieš skambinant į aptarnavimo skyrių	146
• Gaminio vardinių parametrų lentelė	147

LV Saturs

• Drošības informācija	148
• Uzstādīšana	150
• Apraksts	151
• Noderīgi režīmi	152
• Vadības panelis	153
• Pārtikas uzglabāšana	155
• Kopšana un tīrīšana	156
• Pirms zvanīšanas apkalpes dienestam	157
• Speciālā zīme	158

ET Sisukord

• Ohutusteave	159
• Paigaldamine	161
• Kirjeldus	162
• Kasulikud režiimid	163
• Juhtpaneel	164
• Toiduainete hoidmine	166
• Hooldus ja puhastamine	167
• Enne mehaaniku kutsumist	168
• Tootekirjeldus	169

SL Vsebina

• Varnostni napotki	170
• Namestitev	172
• Opis	173
• Uporabni načini	174
• Nadzorna plošča	175
• Shranjevanje hrane	177
• Vzdrževanje in čiščenje	178
• Preden pokličete servisno službo	179
• Standardni podatki o izdelku	180

UK Зміст

• Інформація про безпеку	181
• Встановлення	183
• Опис	184
• Корисні режими	185
• Панель керування	186
• Зберігання продуктів	188
• Догляд і прибирання	189
• Перед тим як зателефонувати до сервісного центру ...	190
• Довідковий лист технічних даних	191

BG Съдържание

• Информация за безопасност	192
• Монтаж	194
• Описание	195
• Удобни режими	196
• Контролен панел	197
• Съхранение на храни	199
• Грижи и почистване	200
• Преди да повикате техник	201
• Продуктов фиш	202



Thank you very much for buying this SHARP product. Before using your SHARP refrigerator, please read this operation manual to ensure that you gain the maximum benefit from it.

- This refrigerator is intended for making ice cubes, refrigerating and freezing foods.
- This refrigerator is for household use only, with ambient temperature indicated in the table. The climate class is specified on the rating plate. The refrigerator is fully functional at the ambient temperature range of the indicated climate class. If the refrigerator is used at colder temperatures, the refrigerator will not be damaged up to a temperature of +5°C.
- The refrigerator should not be subjected to temperatures of -10°C or below for a long period of time.

Household use only	
Climate class	Acceptable range of ambient temperature
SN	+10°C to 32°C
N	+16°C to 32°C
ST	+16°C to 38°C
T	+16°C to 43°C

EN

Safety information

	Warning	This means that there are high risks of death or serious injury.
	Caution	This means that there are high risks of material damage or personal injury.
	Caution	Fire marks means this refrigerator has risk of fire accident.

Warning

Refrigerant

This refrigerator contains flammable refrigerant (R600a: isobutane) and insulation blowing gas (cyclopentane). Observe the following rules to prevent ignition and explosion.

- Do not allow any sharp objects to have contact with the refrigeration system. The refrigeration system behind and inside the refrigerator contains refrigerant.
- Do not use mechanical devices or other means to accelerate the defrosting process. (This refrigerator has adopted automatic defrosting system.)
- Do not use electrical appliances inside the refrigerator.
- Do not block the space around the refrigerator.
- Do not use flammable sprays, such as spray paint near the refrigerator.
- Do not store flammable sprays, such as spray paint in the refrigerator.
- In the case of failure of the refrigeration system, do not touch the wall socket and use open flames. Open the window and air out the room. Then ask a service agent approved by SHARP for service.

Power cord, Plug, Socket

Read carefully the following rules to prevent electric shock or fire.

- Make sure to protect the power cord from being damaged during installation or moving. If the power plug or cord is loose, do not insert the power plug.
- Do not place multiple portable socket-outlets or portable power supplies at the rear of the refrigerator.
- Connect the power plug into the wall socket firmly and directly. Do not use an extension cord or adapter plug.
- Connect the power plug to the socket with the required rated voltage.
- Connect the earth pin to the earth terminal properly.
- Do not touch the power plug with wet hands.
- Disconnect from the main electricity supply by removing the main plug from the socket. Do not remove by pulling the power cord.

- Dust deposited on the power plug may cause fire. Wipe it off carefully.
- Pull out the plug if the refrigerator is not used for a long time.
- If the flexible supply cord is damaged, it must be replaced by service agent approved by SHARP in order to avoid a hazard.

Installation

- Do not install the refrigerator in a damp or wet location. It may cause the damage to the insulation or electrical leak. Dew may also appear on the outer cabinet and it causes rust.
- The refrigerator should be installed flatly and firmly on the floor.

In use

- Do not store volatile and flammable materials such as ether, petrol, propane gas, aerosol cans, adhesive agents and pure alcohol etc. These materials are easy to explode.
- Do not store temperature-sensitive products such as pharmaceutical products in the refrigerator. There are high risks of changes in product quality.
- Do not attempt to change or modify this refrigerator. This may result in fire, electric shock or injury.
- Do not place any object on the top of refrigerator. If the object falls down from the top, it may cause injury.
- This appliance can be used by children aged from 8 years or above and persons with reduced physical, sensory or mental capabilities or lack of experience and knowledge if they have been given supervision or instruction concerning use of the appliance in a safe way or understanding the hazards involved. Children shall not play with the appliance. Cleaning and user maintenance shall not be done by children without supervision. Children aged from 3 to 8 years are allowed to load and unload this appliances.

Care and Cleaning

- Unplug the refrigerator first to prevent electric shock.
- Do not splash water directly on the outer cabinet or the interior. This may lead to rusting and deterioration of the electrical insulation.

Trouble

- If you smell something burnt, pull out the power plug immediately. Then ask a service agent approved by SHARP for service.
- In case of gas leak, ventilate the area by opening window. Do not touch the refrigerator or the power socket.



Caution

Transportation

- When you install or move your refrigerator, use curing mat to protect the floor from being damaged.
- Carry the refrigerator by holding the handles located on the rear and bottom side. If you lift up the refrigerator improperly, it may cause injury.

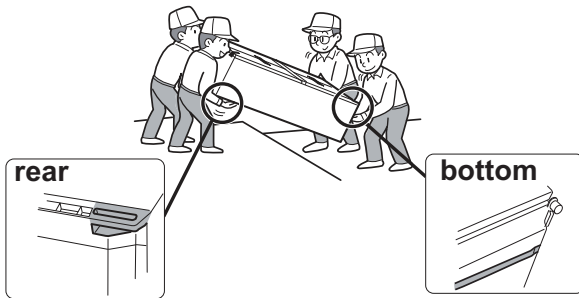

Disposal

- Ensure that the refrigerator presents no danger to children while being stored for disposal. (e.g. remove the magnetic door seals to prevent child entrapment.)
- This refrigerator should be disposed appropriately. Take the refrigerator to a professional recycling plant for flammable refrigerant and insulation blowing gases.

In use

- Do not touch the compressor unit or its peripheral parts, as they become extremely hot during operation and the metal edges may cause injury.
- Do not touch foods or metal containers in the freezer compartment with wet hands. This may cause frostbite.
- Do not place bottled drinks and cans in the freezer compartment. Especially "Express cool" is in operation, there is a high risk that glass bottles may burst.
- Do not use other than potable water to make ice cubes.
- Do not open or close the door when other people put a hand near the door. There is a risk that the other people may get their fingers caught in the door.
- Do not put oversized object in the pockets of the door. If the object falls down from the pockets, it may cause injury.
- Make sure to handle the glass shelves with care to install or uninstall. If you drop the glass shelves, it may break or cause injury.

Indicator of temperature

This refrigerator is provided with an indicator of temperature in the refrigerator compartment to allow you to control the average temperature in the coldest zone.

Coldest zone

The symbol indicates the coldest zone in the refrigerator compartment.
(The door pocket positioned at the same height isn't the coldest zone.)

Symbol



Checking the temperature in the coldest zone

You can carry out regular checks to ensure the temperature in the coldest zone is correct and, if necessary, adjust the refrigerator temp. control. To maintain a correct temperature inside the appliance, check that the indicator of temperature is always BLUE. If the indicator of temperature turns WHITE, the temperature is too high; in this case, increase the refrigerator temp. control setting and wait for 6 hours before checking the indicator of temperature again.

BLUE



Correct setting

WHITE



Temperature too high, adjust the refrigerator temp. control.

Note

- The internal temperature of the refrigerator depends on various factors such as the ambient temperature of the room, the amount of food stored and the frequency of door opening.
- When fresh food has been introduced or the door has been left open for some time, it is normal for the indicator of temperature to turn WHITE.

1 Keep adequate ventilation space around the refrigerator.

- The figure shows the minimum required space for installing the refrigerator. The measurement condition of power consumption is conducted under a different space dimension.
- By keeping greater space, the refrigerator may consume a less amount of power consumption.
- If use the refrigerator in the smaller space dimension than figured, it may cause temperature rise in the unit, loud noise and failure.
- The space between the rear of the refrigerator and the wall should be 50mm or more, and less than 75mm.

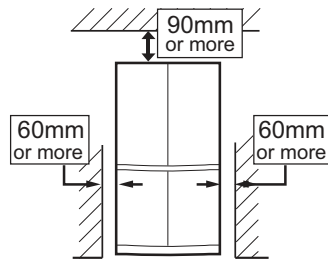

If the space is wider than 75mm, you may get injured by touching compressor and its peripheral parts which are extremely hot during the operation.

Overall space required in use

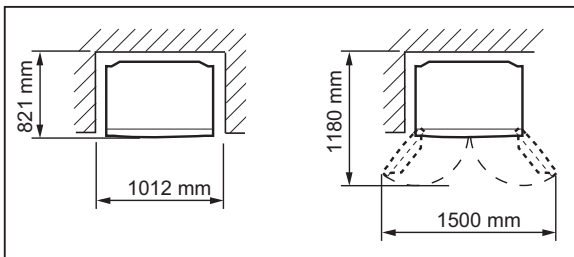

2 Use the two front the adjustable feet to place the refrigerator flatly and firmly on the floor.

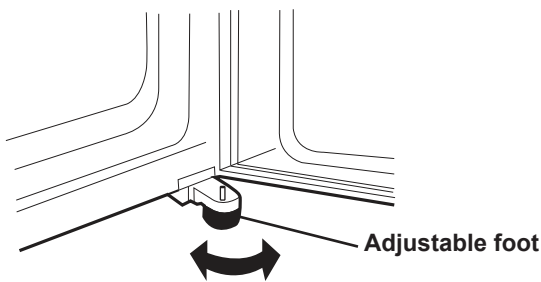

3 When right and left doors are not properly aligned, adjust using the adjustable feet.

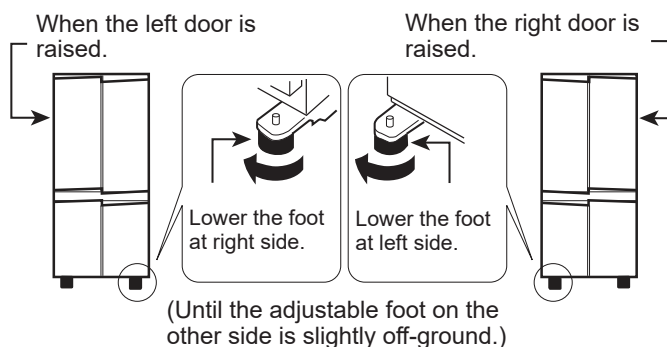

4 Remove the 4 screws of the lower part of the cabinet and use these screws to set the foot cover. (The foot cover is packed inside the refrigerator compartment.)

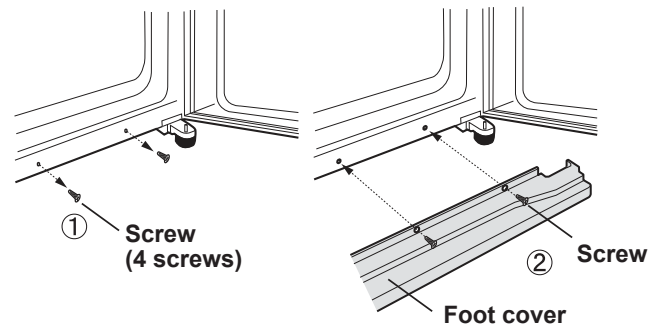

Note

- Place your refrigerator to access the plug.
- Keep your refrigerator out of direct sunlight and do not place next to heat generating appliance.
- Do not place your refrigerator directly on the ground. Insert suitable stand such as wooden board under the refrigerator.
- When you insert the power plug with the door opened, door alarm sounds but it is not abnormal. This sound stops after closing the door.

Before using your refrigerator

Clean the inside parts with a cloth soaked in warm water. If soapy water is used, wipe it off thoroughly with water.

Description

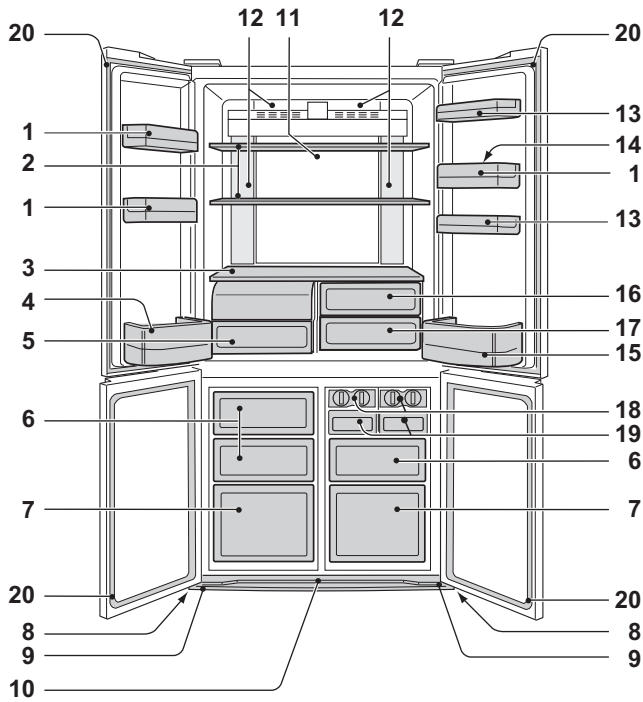

SJ-EX820F2

1. **Door pocket** (3 pcs)
2. **Refrigerator shelf** (2 pcs)
3. **Shelf**
4. **Bottle pocket (left)**
5. **Fruit and vegetable crisper**
The cover of the fruit and vegetable crisper opens as the case is pulled.
6. **Freezer case (small)** (3 pcs)
7. **Freezer case (large)** (2 pcs)
8. **Caster** (4 pcs)
The casters allow the refrigerator to move back and forth.
9. **Adjustable foot** (2 pcs)
10. **Foot cover**

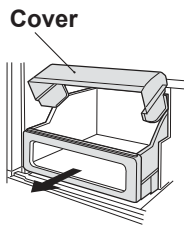

11. **Hybrid cooling panel**
The panel cools the refrigerator compartment indirectly from the rear. In this way, food is cooled gently without being exposed to cold air flow.

12. **Light**
13. **Utility pocket**
(SJ-EX820F2 : 2 pcs)
(SJ-EX770F2 : 1 pc)

14. **Egg holder**
15. **Bottle pocket (right)**
To store large-size bottles, move the partition all the way back.

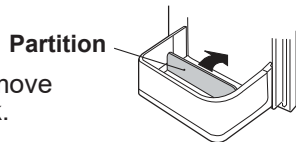

16. **Fresh case (upper)**
17. **Fresh case (lower)**
18. **Ice cube maker** (2 pcs)

- 1) Do not overfill this tray with water. Otherwise the ice cubes will join together when frozen.
- 2) When ice cubes are made, turn the lever clockwise to put the ice into the ice cube box.

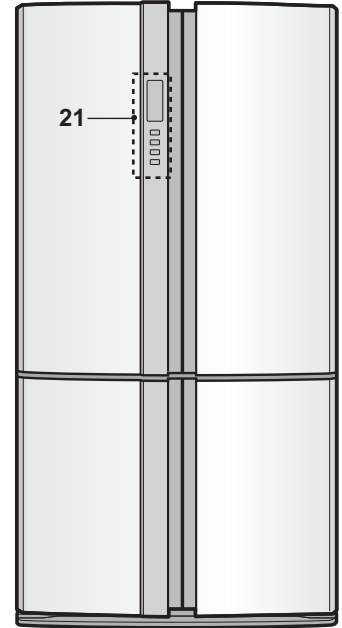
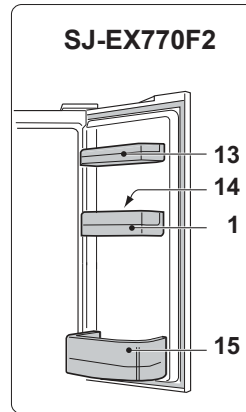
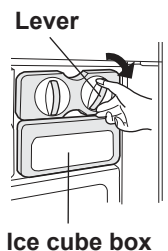

19. **Ice cube box** (2 pcs)

Note

To prevent the ice cube box from being damaged, do not pour oil into the box or make ice in it.

20. **Magnetic door seal** (4 pcs)

21. **Control panel**

Deodorizing unit

Deodorizing catalyst is installed on the routes of cold air. There is no need to operate and clean.

More food can be stored by taking out the internal accessories with normal cooling operation.

How to remove the fruit and vegetable crisper cover

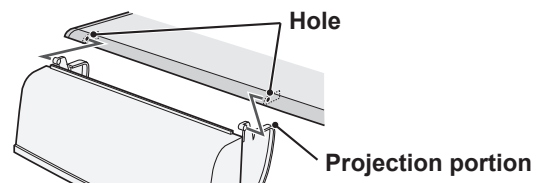

How to remove
To remove the partition, pull it to the front with pushing the claw.

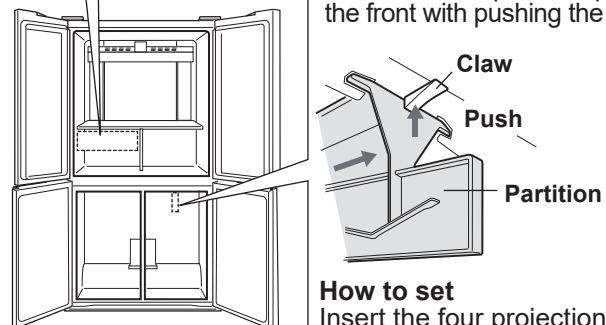

How to set
Insert the four projections into the upper parts.

Useful modes

As for the operations, refer to chapter "Control panel".

-  **Extra cool**
-  **Express freezing**
-  **Express cool**

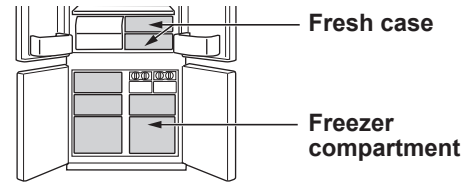

EN

	Extra cool	Express freezing	Express cool
Feature	This mode is to cool beverages or foods to ice-cold. Note : Food with high-moisture may freeze.	This mode speeds up the time to freeze food.	This mode is to cool beverages or foods quickly.
Point of use	Fresh case	Freezer compartment	Freezer compartment Caution : Do not place glass bottles. There is a high risk that they may burst.
Operating time	6 hours *1	2 hours *1	30 minutes
	<ul style="list-style-type: none"> • This mode ends automatically. • The alarm does not sound. 	<ul style="list-style-type: none"> • This mode ends automatically. • The alarm sounds. <p>To stop the alarm *2</p> <p>Press enter button. </p>	
After the operation completed	<ul style="list-style-type: none"> • There is no need for taking beverages or foods out. 	<ul style="list-style-type: none"> • Be sure to take the beverages and foods out when the alarm sounds. • If the beverages and foods are left in the freezer compartment over approximately 30 minutes, they may freeze. 	
At the time of power failure during the operation	<ul style="list-style-type: none"> • This mode is automatically cancelled. 	<ul style="list-style-type: none"> • This mode is automatically restarted from the previous state at the time of re-power. 	

*1 It may take more time to complete if the operation overlaps with defrosting. This mode starts after defrosting is completed.

*2 If you do not stop the alarm, it sounds 30 minutes continuously.

Note

- Extra cool, Express freezing and Express cool are not available at the same time while one of the modes is in operation.
- Avoid opening the door as much as possible during the operations of these modes.

Control panel

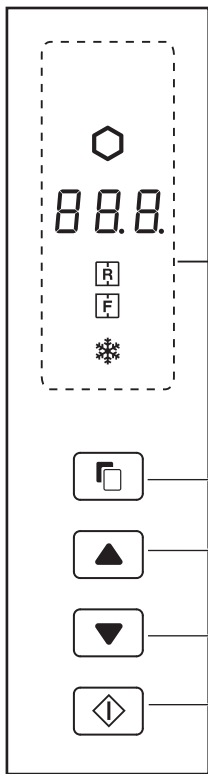

Select button

Switching button

Enter button

Useful modes

Icon	Meaning	Default setting
	Extra cool	OFF
	Express freezing	
	Express cool	

Controlling temperature

Icon	Meaning	Default setting
	Refrigerator compartment	3°C
	Freezer compartment	-18°C

Additional modes

Indicator	Meaning	Default setting
	Door alarm	ON
	Sound of button operation	

Note

- When you press one of the buttons, all icons flash once and show the standby display. If the refrigerator stops because of power failure, the modes except for Extra cool and Express freezing function the same way as before at the time of re-power.
 - Operation is invalid while the refrigerator door is open.
 - Mode icons or indicators in operation light up on the standby display. When Express cool is in operation, the icon flashes on the standby display.
- Turn-on state
- When there is no operation for approximately 1 minute, the display returns to the standby display automatically. The standby display turns off if there is no operation for another 1 minute.

Operations of useful modes

		Display	
1	Select the mode icon.	(e.g. Extra cool)	
2	Select on/off.		
3	Complete the setting. (Beep)	Mode icon turns on.	Mode icon turns off on the standby display.

When press button, the icons change in the order shown as below.

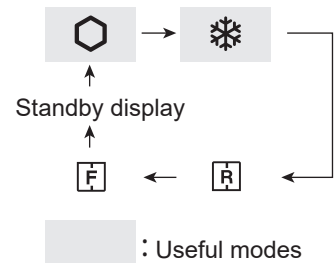

Operation of additional modes

	Summary	Cancel operation	Display
Door alarm	<ul style="list-style-type: none"> • When the refrigerator or freezer door is left open for over 1 minute, door alarm sounds once, and again after 1 minute. • If the door is left open for approx. 3 minutes, the alarm sounds continuously. • The alarm stops after close all the door. 	Press and simultaneously for 3 seconds or more. (Beep, Beep, Beep)	The indicator turns off.
Sound of button operation	<ul style="list-style-type: none"> • When you want to switch off button operation sound. 	Press and simultaneously for 3 seconds or more. (Beep, Beep, Beep)	The indicator turns off.

Note • When you want to turn on the additional mode, follow the same step again. (The indicator turns on.)

Controlling temperature

The refrigerator controls its temperature automatically. However, you can adjust the temperature as below.

How to check the current temperature setting

Press button to select or icon.

Default setting

Refrigerator compartment 	Freezer compartment
------------------------------	-------------------------

EN

The temperature that indicated on the control panel is not the exact temperature inside.

Setting of Refrigerator / Freezer compartment

Freezer compartment

: Adjustable between -13°C and -21°C in step of 1°C

Refrigerator compartment

: Adjustable between 0°C and 6°C in step of 1°C

Basic operations

		Display	
		Refrigerator compartment	Freezer compartment
1	Select or icon. 		
2	Set the temperature. 	 (up) 	 (down)
3	Complete the setting. (Beep) 		

When press button, the icons change in the order shown as below.

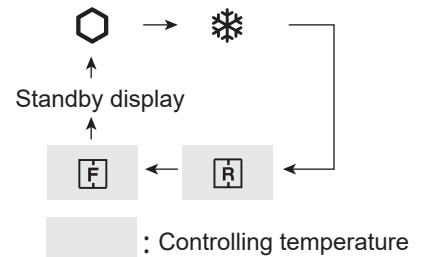

Advanced Setting of Refrigerator/Freezer compartment

The temperature of refrigerator compartment and freezer compartment can be adjusted in step of 0.5 °C by following the steps **a** to **c**.

Beep beep beep

a. After the step **1** of “Basic operations”, press 3 seconds or more. The current preset temperature returns to “Default setting” (The display is indicated as the picture on the right.)

b. Press or and set the temperature.

c. Complete the setting. (Same as the step **3** of “Basic operations”).

Follow the steps **a** to **c** again if you want to adjust the temperature in step of 1°C.

Refrigerator compartment



Freezer compartment

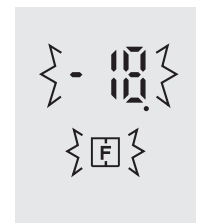

switch

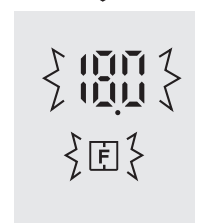

Storing food

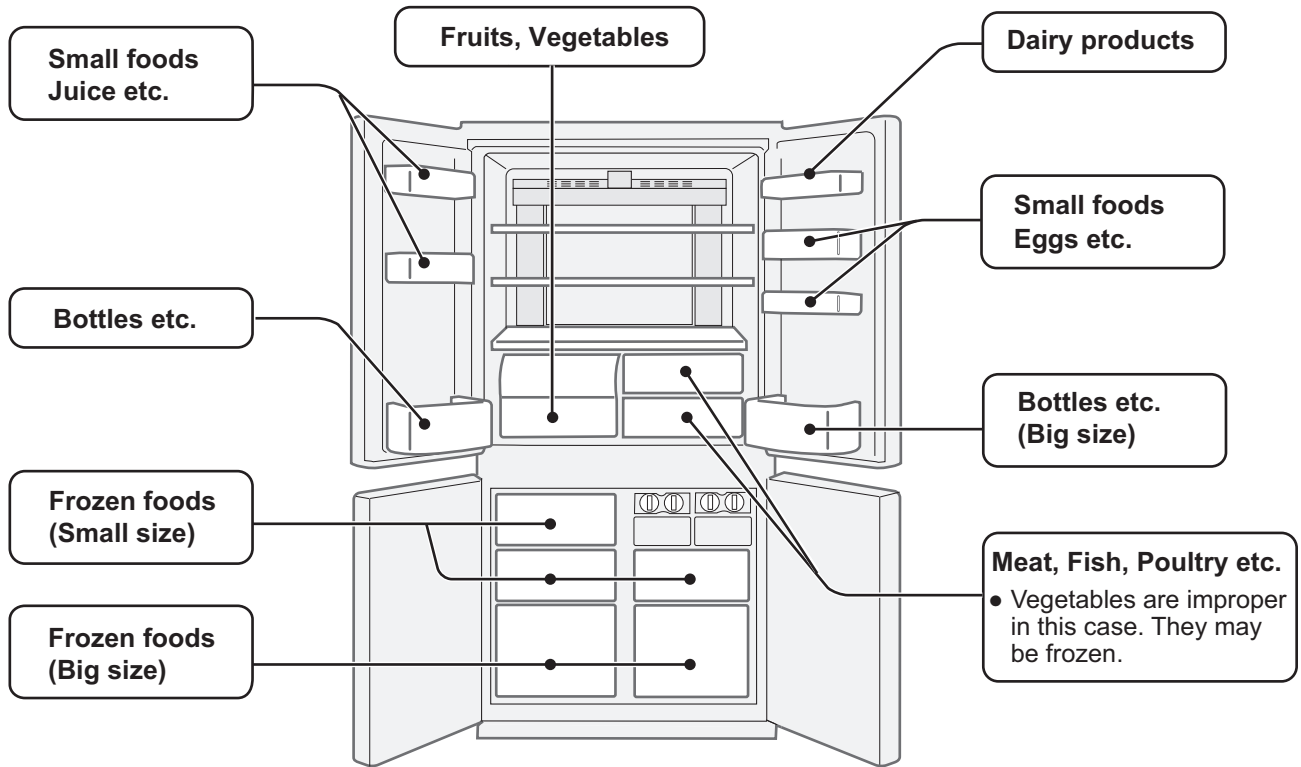

Refrigeration reduces the rate of food spoilage. Ensure that the food is of the freshest possible quality to maximize the shelf life of perishable foods. The following is a general guide to help promote longer food storage.

Fruit / Vegetables

Fruit and vegetables should be loosely enclosed in a plastic material e.g. wrap, bags (do not seal) and placed in the Fruit and vegetable crisper to minimize moisture loss.

Dairy Products & Eggs

- Most dairy products have their best-before date on the outer packaging which informs the recommended temperature and shelf life of the foods.
- Eggs should be stored in the Egg holder.

Meats / Fish / Poultry

- Place on a plate or a dish and cover with paper or plastic wrap.
- For larger cuts of meat, fish, or poultry, place to the rear of the shelves.
- Ensure all cooked food is wrapped securely or placed in an airtight container.

* Notes for fresh food:

- Fresh food (securely wrapped) should be stored in limited time to prevent spoilage and badly affecting other stored foods.

For best freezing

- Quality of foods should be fresh.
- Freeze small quantities of food at a time in order to freeze them quickly.
- Food should be properly sealed or covered tightly.
- Place foods in the freezer evenly.
- Label bags or containers to keep an inventory of freezing food.

Advice for preventing dew or frost inside the refrigerator

- Keep the door securely closed. If the food falls down, it may cause a gap between the cabinet and the door. Move it back to the shelf or the pocket.
- Food with high-moisture should be stored in airtight container or sealed tightly.

Note

- Evenly place the food on the shelves to allow the cooling air to circulate efficiently.
- Hot foods should be cooled before storing. Storing hot foods increases the temperature in the unit and the risk of food spoilage.
- Opening the door for long periods can cause a significant increase of the temperature in the compartments of the appliance.
- Do not block the outlet and inlet of the cool air circulating circuit with foods or containers; otherwise the foods is not be evenly cooled throughout the refrigerator.

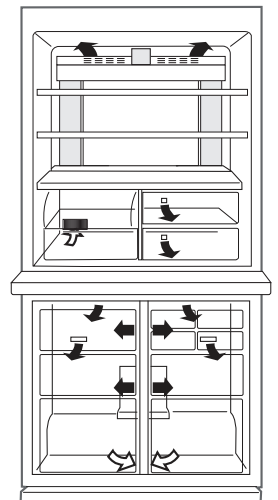

← IN
→ OUT

Do not place food directly in front of cold air outlet. This may lead to the food freezing.

Care and cleaning

Important

To prevent cracks on inside surfaces and plastic components, follow these tips.

- Wipe out food oil adhered to plastic parts.
- Some household chemicals may cause damage, so use only diluted washing-up liquid (soapy water).
- If undiluted detergent is used or soapy water is not wiped off thoroughly, it may result in cracks of plastic parts.

Cleaning

For hygienic reasons, make sure to do following things regularly.

- Remove the accessories (e.g. shelves) from the cabinet and the door. Wash them by warm soapy dishwashing water. After that, rinse them in clean water and dry. (Only fruit and vegetable shelf is not removable.)
- Clean the inside with a cloth soaked in warm soapy dishwashing water. Then, use cold water to wipe off soapy water thoroughly.
- Wipe the exterior with a soft cloth each time it gets dirty.
- Clean the Magnetic door seal with a toothbrush and warm soapy dishwashing water.
- Wipe the control panel with a dry cloth.

Note

- Do not use heavy-duty cleansers or solvents (lacquer, paint, polishing powder, benzine, boiled water, etc.) which may cause damages.
- If you pull out the power plug once, wait 5 minutes at least before connecting the power plug again.
- The glass shelves weigh approximately 3 kg each. Hold them firmly when remove from the cabinet and carry.
- Do not drop objects inside the refrigerator or strike the inner wall. This may cause cracks to inner surface.

Before transporting

Wipe up water in the evaporating pan. Before wiping up the water, wait more than 1 hour after pulling out the power plug because refrigeration cycle equipment is extremely hot. (The evaporating pan is located on the rear of the product.)

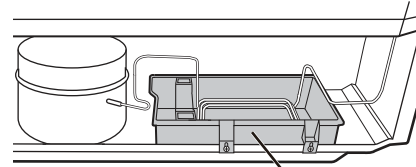

Evaporating pan

Switching off your refrigerator

If the refrigerator needs to be switched off for an extended period, the following steps should be taken to reduce the growth of mold:

1. Remove all food.
2. Remove the power plug from the socket.
3. Clean and dry the interior thoroughly.
4. Keep all the doors open slightly for a few days to dry.

Defrosting

Defrosting is automatically operated by a unique energy saving system.

When the compartment light is blown

Contact the service agent approved by SHARP to replace the light. The light is not to be replaced other than by qualified service personnel.

Tips for saving energy

- Keep the ventilation space as much as possible around the refrigerator.
- Keep your refrigerator out of direct sunlight, and do not place it next to heat generating appliance.
- Avoid opening the door as much as possible.
- Hot foods should be cooled before storing.
- Place the food evenly on the shelves to allow the cool air to circulate efficiently.

Power consumption

Power consumption of this model is measured all drawers and shelves in according to the international standard of refrigerator performance.

- The amount of power consumption of this model is measured under the space dimensions on the right picture.

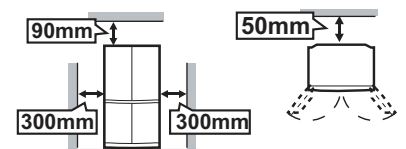

Before you call for service

Before calling for service, check the following points.

Problem	Solution
The outside of the cabinet is hot when touching.	It is normal. The hot pipe is in the cabinet in order to prevent dew generation.
When there is refrigerator noise.	It is normal for the refrigerator to make the following sounds. <ul style="list-style-type: none"> • Loud noise is made by the compressor when its operation starts <ul style="list-style-type: none"> -- Sound becomes quieter after a while. • The compressor makes loud noise once a day. <ul style="list-style-type: none"> -- Operating sound is made immediately after automatic defrost operation. • Sound of flowing fluid (gurgling sound, fizzing sound) <ul style="list-style-type: none"> -- Sound of refrigerant flowing in pipes (sound may become louder from time to time). • Cracking or crunching sound, squeaking sound <ul style="list-style-type: none"> -- Sound produced by expansion and contraction of inner walls and internal parts during cooling.
Frost or dew appears inside or outside the refrigerator.	This may occur in one of the following cases. Use a wet cloth for wiping frost and a dry cloth for wiping dew. <ul style="list-style-type: none"> • When the ambient humidity is high. • When the door is frequently opened and closed. • When foods containing plenty of moisture are stored. (Wrapping is required.)
The foods in the refrigerator compartment freeze.	<ul style="list-style-type: none"> • Is the refrigerator operated for a long time with refrigerator temperature control set at 0°C? <ul style="list-style-type: none"> -- Change the temperature control back to around 3°C. • Is the refrigerator operated for a long time with freezer temperature control set at -21°C? <ul style="list-style-type: none"> -- Change the temperature control back to around -18°C. • If ambient temperature is low, foods may freeze even if the refrigerator compartment is set at 6°C.
Odors in the compartment.	<ul style="list-style-type: none"> • Wrapping is required for the foods with strong odors. • Deodorizing unit cannot remove all odors.
If door alarm does not stop.	<ul style="list-style-type: none"> • The alarm stops after close the door.

If you still require service

Refer to your nearest service agent approved by SHARP.

Product information sheet

Commission delegated regulation (EU) 2019/2016		
Supplier's name or trademark : SHARP		Supplier's address : ul.Salsy 2, 02-823 Warszawa, PL
Type of refrigerating appliance	Low-noise appliance : No	Design type : Free standing
	Wine storage appliance : No	Other refrigerating appliance : No
Model name		SJ-EX770F2 SJ-EX820F2
Overall dimensions [mm]	Height	1720
	Width	892
	Depth	771
Total volume [L]		556 605
EEI		139 140
Energy efficiency class		F F
Airborne acoustical noise emissions [dB(A)]		36 36
Airborne acoustical noise emission class		C C
Annual energy consumption [KWh/a]		400 410
Climate class		T: tropical T: tropical
Minimum ambient temperature (°C), for which the refrigerating appliance is suitable		16 16
Maximum ambient temperature (°C), for which the refrigerating appliance is suitable		43 43
Winter setting		No
Fast freeze facility		Express freezing

- Two-star (☆☆) frozen-food compartments are suitable for storing pre-frozen food, storing or making ice-cream and making ice cubes.
- Two-star (☆☆) compartments are not suitable for the freezing of fresh food.
- This appliance is not intended to be used as a built-in appliance.
- This appliance is intended to be used at ambient temperatures ranging from 16 °C to 43 °C.

Visit www.sharphomeappliances.com for the details of the following information.

- Availability of spare parts
- Access to repair and maintenance
- Maximum delivery time of spare parts
- Requirements for dismantling for material recovery and recycling while avoiding pollution

To get product information, you can also scan the code on the energy label.

Please make sure to keep the warranty card and, if possible, the energy label.

Information on the Disposal of this Equipment



IF YOU WISH TO DISPOSE OF THIS EQUIPMENT, DO NOT USE THE ORDINARY WASTE BIN, AND DO NOT PUT THEM INTO A FIREPLACE!

Used electrical and electronic equipment should always be collected and treated SEPARATELY in accordance with local law.

Separate collection promotes an environment-friendly treatment, recycling of materials, and minimizing final disposal of waste. IMPROPER DISPOSAL can be harmful to human health and the environment due to certain substances! Take USED EQUIPMENT to a local, usually municipal, collection facility, where available.

If in doubt about disposal, contact your local authorities or dealer and ask for the correct method of disposal.

ONLY FOR USERS IN THE EUROPEAN UNION, AND SOME OTHER COUNTRIES; FOR INSTANCE NORWAY AND SWITZERLAND: Your participation in separate collection is requested by law.

The symbol shown above appears on electrical and electronic equipment (or the packaging) to remind the users of this.



Users from PRIVATE HOUSEHOLDS are requested to use existing return facilities for used equipment. Return is free of charge.

Muchas gracias por adquirir este producto SHARP. Antes de usar su refrigerador SHARP, lea este manual de uso para asegurarse de que le saca el máximo provecho.

- Este refrigerador produce cubitos de hielo, enfría y congela alimentos.
 - Este refrigerador se ha fabricado para uso doméstico únicamente a la temperatura ambiente que se indica en la tabla. La clase climática se especifica en la placa de características.
- El refrigerador funciona plenamente en el intervalo de temperaturas ambiente de la clase de climática indicada. Si se utiliza el refrigerador a temperaturas más frías, la unidad no se dañará hasta una temperatura de +5 °C.
- El refrigerador no debe someterse a temperaturas de -10 °C o inferiores durante un largo periodo de tiempo.

Para uso doméstico únicamente	
Clase climática	Intervalo aceptable de temperaturas ambiente
SN	+10°C a 32°C
N	+16°C a 32°C
ST	+16°C a 38°C
T	+16°C a 43°C

Información de seguridad

	Advertencia Este símbolo indica que existe un alto riesgo de muerte o lesiones graves.
	Precaución Esto símbolo indica que existe un alto riesgo de que se produzcan daños en el material o lesiones personales.
	Precaución Las marcas de llamas indican que es refrigerador corre peligro de incendiarse.

Advertencia

Refrigerante

Este refrigerador contiene refrigerante inflamable (R600a: isobutano) y gas de aislamiento soplado (ciclopentano).

Tenga en cuenta las siguientes reglas para evitar incendios y explosiones.

- No permita que ningún objeto puntiagudo entre en contacto con el sistema de refrigeración. El sistema de refrigeración en la parte posterior e interior del refrigerador contiene refrigerante.
- No utilice dispositivos mecánicos u otros medios para acelerar el proceso de descongelación. (Este refrigerador integra un sistema de descongelación automático).
- No utilice aparatos eléctricos dentro del refrigerador.
- No bloquee el espacio alrededor del refrigerador.
- No utilice rociadores inflamables, como pintura en aerosol cerca del refrigerador.
- No almacene los aerosoles inflamables, como pintura en aerosol dentro el refrigerador.
- En caso de fallo del sistema de refrigeración, no toque la toma de pared ni use llamas abiertas. Abra la ventana y deje salir el aire de la habitación. A continuación, solicite a un técnico de servicio aprobado por SHARP que revise el electrodoméstico.

Cable de alimentación, enchufe y toma de corriente

Lea detenidamente las reglas que se indican a continuación para evitar descargas eléctricas o incendios.

- Asegúrese de proteger el cable de corriente de forma que no se dañe durante la instalación o el traslado del electrodoméstico. Si el enchufe o el cable están sueltos, no inserte el enchufe.
- No coloque varias regletas portátiles o sistemas de alimentación portátiles en la parte posterior del refrigerador.
- Conecte de forma correcta y directa el enchufe a la toma de corriente. No utilice un cable alargador o un adaptador.
- Conecte el enchufe a la toma de corriente con la tensión nominal requerida.
- Conecte la clavija de toma de tierra al terminal de tierra de forma adecuada.
- No toque el enchufe con las manos mojadas.
- Desconecte el electrodoméstico del suministro eléctrico principal retirando el enchufe de la toma de corriente. No tire del cable para extraerlo.
- El polvo que se acumula en el enchufe puede provocar un incendio. Limpie con cuidado.

- Retire el enchufe si el refrigerador no se va a utilizar durante mucho tiempo.
- Si el cable de corriente flexible está dañado, debe ser reemplazado por un técnico de servicio autorizado de SHARP para evitar peligros.

Instalación

- No instale el refrigerador en un lugar mojado o húmedo. Pueden producirse daños en el aislamiento o fugas eléctricas. También se puede formar rocío en el armario exterior y provocar oxidación.
- Se debe instalar el refrigerador de forma plana y firme en el suelo.

En uso

- No guarde materiales volátiles e inflamables como por ejemplo, éter, gasolina, gas propano, atomizadores en aerosol, sustancias adhesivas y alcohol puro, etc. Estos materiales explotan con facilidad.
- No guarde productos sensibles a la temperatura, como por ejemplo productos farmacéuticos, en el frigorífico. Existe un alto riesgo de que produzca cambios en la calidad del producto.
- No modifique este frigorífico. Únicamente podrán desmontarlo o repararlo técnicos autorizados, ya que de lo contrario podrían producirse descargas eléctricas, incendio o daños personales.
- No coloque ningún objeto sobre el frigorífico. Si el objeto cae, podría causar lesiones.
- Este aparato puede ser utilizado por niños a partir de 8 años de edad y por personas con capacidades físicas, sensoriales o mentales reducidas, o que no tengan experiencia y capacitación siempre y cuando hayan recibido supervisión o la formación relativa al uso del aparato de una manera segura y hayan entendido los riesgos existentes. No permita que los niños jueguen con el aparato. La limpieza y el mantenimiento del usuario no deben ser realizados por niños sin supervisión.

Los niños de 3 a 8 años pueden cargar y descargar los electrodomésticos de refrigeración.

Cuidados y limpieza

- Desenchufe primero el frigorífico para evitar descargas eléctricas.
- No vierta agua directamente en el compartimiento exterior ni en el interior. Esto puede producir la oxidación y deterioro del aislamiento eléctrico.

Problema

- Si percibe un olor a quemado, desenchufe inmediatamente la clavija de alimentación. A continuación, solicite a un agente de servicio aprobado de SHARP que realice el servicio.
- En caso de que haya fugas de gas, ventile el área abriendo una ventana. No toque el frigorífico ni el enchufe de alimentación.



Precaución

Transporte

- Cuando instale o mueva su frigorífico, use una estera endurecida para proteger el suelo contra daños.
- Cargue el frigorífico sosteniéndolo por las asas localizadas al frente y detrás. Si eleva el frigorífico incorrectamente, podría sufrir lesiones.

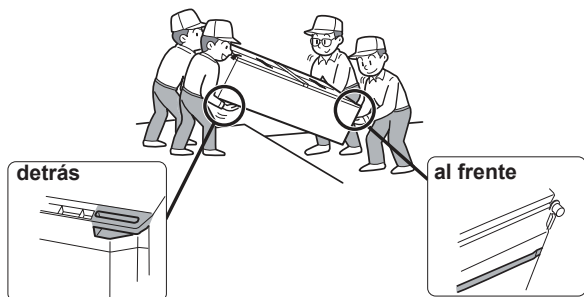

Desecho

- Asegúrese de que el frigorífico no represente ningún peligro para los niños al ser almacenado para su desecho. (por ejemplo, quite el cierre magnético de la puerta para prevenir que queden atrapados los niños)
- Se debe desechar este frigorífico de forma apropiada. Lleve el frigorífico a una planta de reciclaje profesional para refrigerantes inflamables y gases explosivos de aislamiento.

ES

Durante el uso

- No toque la unidad del compresor o sus piezas periféricas ya que pueden volverse muy calientes durante el funcionamiento y los bordes de metal pueden provocar heridas.
- No toque los alimentos o recipientes de metal del compartimiento congelador con las manos mojadas. Esto puede causar congelamiento.
- No coloque bebidas en botella ni en lata en el compartimento del congelador. Especialmente si "Enfriamiento rápido" está en funcionamiento, existe un alto riesgo de que las botellas de cristal exploten.
- Al elaborar cubitos de hielo, use solamente agua potable.
- No abra ni cierre la puerta si alguna persona ha colocado sus manos cerca de la puerta. Existe el riesgo de que los dedos de la otra persona queden atrapados en la puerta.
- No introduzca objetos de gran tamaño en los contenedores de la puerta. Si el objeto se cae del contenedor, podría causar lesiones.
- Asegúrese de manipular los estantes de vidrio con cuidado al instalar o desinstalar. Si deja caer los estantes de vidrio, pueden romperse o causar lesiones.

Indicador de temperatura

Este frigorífico está equipado con un indicador de temperatura en el compartimento del frigorífico que permite controlar la temperatura media en la zona más fría.

Zona más fría

El símbolo indica la zona más fría en el compartimento del frigorífico. (El compartimento de la puerta colocada a la misma altura no es la zona más fría).

Símbolo



Comprobación de la temperatura en la zona más fría

Puede llevar a cabo comprobaciones regulares para asegurar que la temperatura en la zona más fría es la correcta, en caso necesario, ajuste el control de temperatura del frigorífico.

Para mantener la temperatura correcta dentro del electrodoméstico, compruebe que el indicador de temperatura esté siempre AZUL. Si el indicador de temperatura se vuelve BLANCO, la temperatura es demasiado alta; en este caso, aumente el ajuste del control de la temperatura del frigorífico y espere 6 horas antes de controlar el indicador de temperatura de nuevo.

AZUL



Ajuste correcto

BLANCO



Temperatura demasiado alta, ajuste el control de temperatura del frigorífico.

Notas

- La temperatura interna del frigorífico-congelador depende de varios factores tales como la temperatura ambiente de la habitación, la cantidad de alimentos almacenados y la frecuencia con la que se abre la puerta.
- Cuando se introduzcan alimentos frescos o cuando se haya dejado la puerta abierta durante un tiempo, es normal que el indicador de temperatura se vuelva BLANCO.

1 Mantenga un espacio de ventilación adecuado alrededor del frigorífico.

- La figura muestra el espacio mínimo requerido para la instalación del frigorífico. Las condiciones de medición de consumo de energía se realizan bajo dimensiones diferentes de espacio.
- Si mantiene un espacio mayor, el frigorífico podría consumir menos cantidad de energía.
- Si usa el frigorífico en un espacio de dimensiones inferiores a las indicadas, podría causar un aumento de la temperatura de la unidad, altos niveles de ruido y fallos.
- El espacio entre la parte trasera del frigorífico y la pared deberá ser de 50 mm o más y menor de 75 mm. Si el espacio es más amplio que 75 mm, podría sufrir lesiones al tocar el compresor y sus partes periféricas, que están extremadamente calientes, durante el funcionamiento.

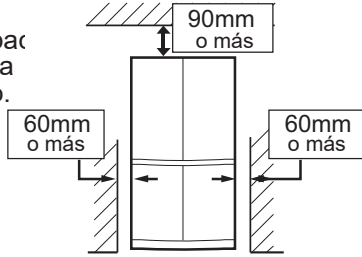

4 Quite los 4 tornillos de la parte inferior del frigorífico y utilícelos para colocar la cubierta de protección inferior. (La cubierta de protección inferior se encuentra embalada en el interior del compartimento del frigorífico).

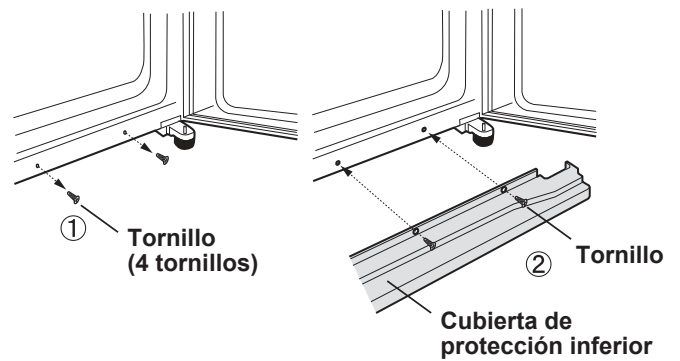

Espacio total requerido en uso

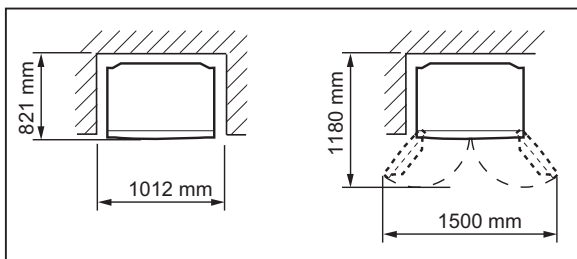

2 Use los dos pies ajustables frontales, para asegurarse de que el frigorífico quede posicionado firmemente y nivelado sobre el suelo.

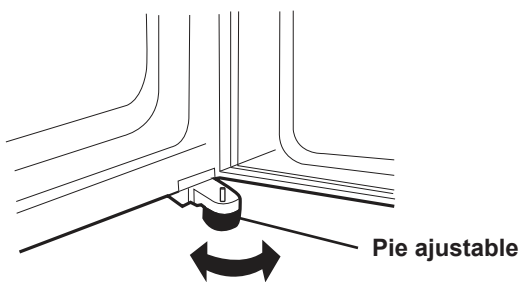

3 Cuando la puerta derecha y la izquierda no están debidamente alineadas, ajústelas utilizando los pies ajustables.

Cuando la puerta izquierda está elevada.

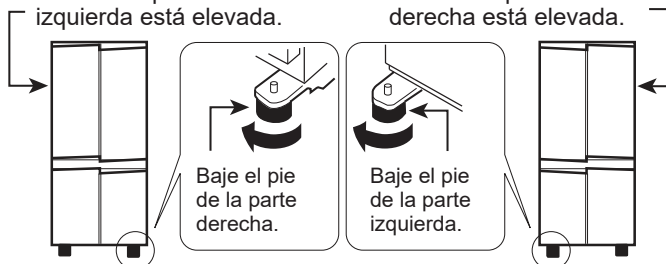

(Hasta que el pie ajustable del otro lado quede ligeramente por encima del suelo.)

Notas

- Coloque el frigorífico de modo que el enchufe sea accesible.
- Mantenga el frigorífico alejado de la luz solar directa y no lo coloque junto a aparatos generadores de calor.
- No coloque el frigorífico directamente en el suelo. Coloque un soporte adecuado, como por ejemplo un tablero de madera, debajo del frigorífico.
- Al introducir el enchufe de toma de corriente cuando la puerta está abierta, suena la alarma de la puerta pero esto es normal. La alarma se detiene al cerrar la puerta.

Antes de utilizar el frigorífico

Limpie las partes del interior con un paño humedecido en agua tibia. Si emplea agua con jabón, frótelo bien con agua para que no queden residuos de jabón.

Description

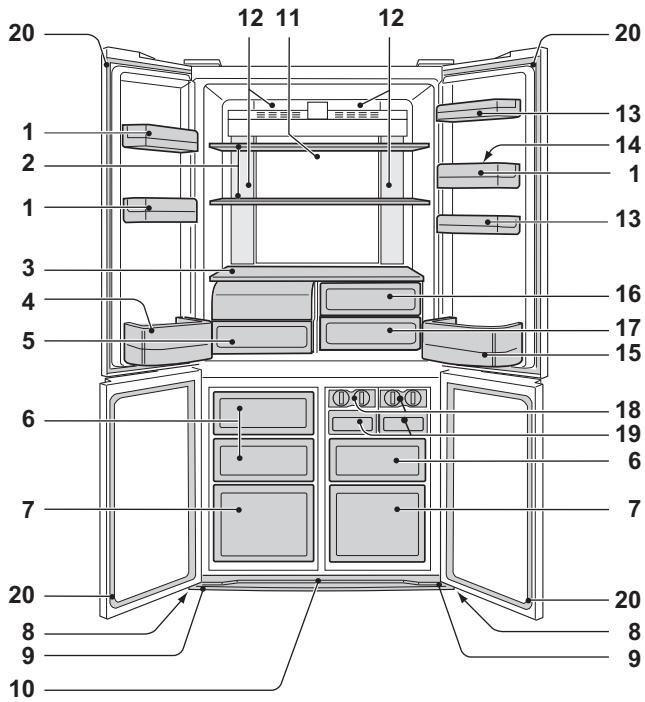

SJ-EX820F2

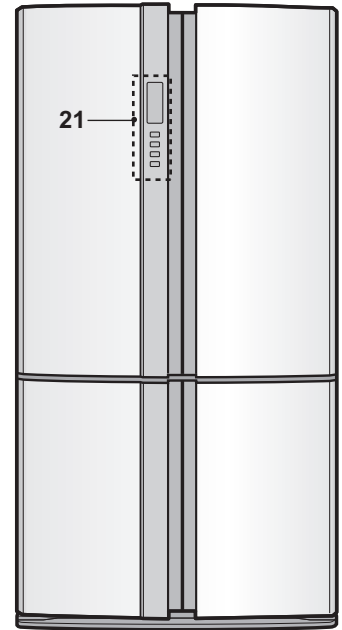
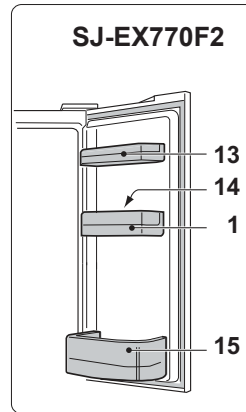

ES

1. **Compartimientos de la puerta** (3 pzas.)
2. **Estantería del frigorífico** (2 pzas)
3. **Estante**
4. **Compartimiento para botellas (izquierdo)**
5. **Cajón para conservar frutas y verduras**
La tapa del cajón para conservar frutas y verduras se abre al tirar del compartimiento.
6. **Cajones del congelador (pequeño)** (3 pzas)
7. **Cajones del congelador (grande)** (2 pzas)
8. **Ruedecilla** (4 pzas)
Las ruedecillas permiten mover el frigorífico hacia atrás y hacia delante.
9. **Pie ajustable** (2 pzas)
10. **Cubierta de protección inferior**
Ruedecillas

Cubierta

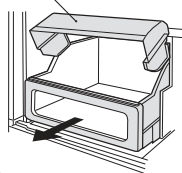

19. **Cubitera** (2 pzas)

Notas

No haga hielo con la cubitera ni vierta aceite en ella pues ésta puede agrietarse.

20. **Cierre magnético de la puerta** (4 pzas)
21. **Panel de control**

Unidad de desodorización

El catalizador de desodorización es instalado en las rutas del aire frío. No se requiere operación ni limpieza.

Se podrán almacenar más alimentos sacando los accesorios internos con la operación de refrigeración normal.

11. **Panel de enfriamiento híbrido**
El panel se enfría por la parte de atrás, enfriando así de forma indirecta el compartimiento refrigerador. De esta forma, los alimentos se congelan suavemente, sin exponerlos a la corriente de aire frío.

12. **Luz**
13. **Compartimiento de usos múltiples**
(SJ-EX820F2 : 2 pzas)
(SJ-EX770F2 : 1 pza)

Pieza divisoria

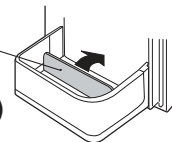

14. **Huevera**
15. **Compartimiento para botellas (derecho)**
Para meter botellas de tamaño grande, mueva la pieza divisoria completamente hacia atrás.
16. **Compartimiento de frescosr (superior)**
17. **Compartimiento de frescos (inferior)**
18. **Dispositivo para hacer cubitos de hielo** (2 pzas)

- 1) No llene excesivamente la bandeja; de lo contrario los cubitos de hielo quedarían pegados al congelarse.
- 2) Cuando estén hechos los cubitos, gire la palanca en el sentido horario para vaciarlos en la cubitera.

Palanca

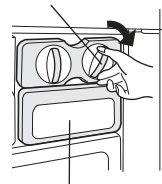

Cubitera

Cómo retirar la tapa del cajón para conservar frutas y verduras

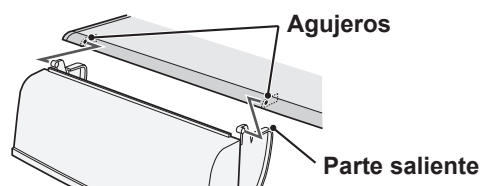

Cómo extraerla

Para extraer la pieza divisoria, tire de ella hacia el frente apretando el agarrador.

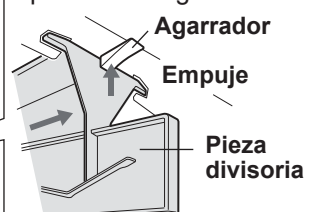

Cómo colocarla



Inserte los cuatro salientes en las partes superiores.

Modos útiles

Para las operaciones, consulte el capítulo "Panel de control".

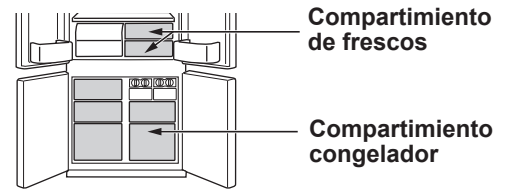
- ⬡ **Extra frío**
- ❄️ **Congelado rápido**
- ❄️ **Enfriamiento rápido**



	Extra frío	Congelado rápido	Enfriamiento rápido
Función	Es el modo para enfriar bebidas o alimentos a temperaturas bajas. Notas : Los alimentos con alta humedad podrían congelarse.	Este modo acelera el tiempo de congelación de los alimentos.	Es el modo para enfriar bebidas o alimentos rápidamente.
Punto de uso	Compartimiento de frescos	Compartimiento congelador	Compartimiento congelador Precaucion : No coloque botellas de cristal. Existe un alto riesgo de que exploten.
Tiempo operativo	6 horas *1	2 horas *1	30 minutos
	<ul style="list-style-type: none"> • Este modo finaliza automáticamente. • No suena la alarma. 	<ul style="list-style-type: none"> • Este modo finaliza automáticamente. • Suena la alarma. <p>Para parar la alarma *2</p> <p>Pulse el botón Intro. </p>	<ul style="list-style-type: none"> • Este modo finaliza automáticamente. • Suena la alarma. <p>Para parar la alarma *2</p> <p>Pulse el botón Intro. </p>
Después de completar la operación	<ul style="list-style-type: none"> • No es necesario extraer las bebidas o los alimentos. 	<ul style="list-style-type: none"> • Asegúrese de extraer las bebidas y los alimentos cuando suene la alarma. • Si deja las bebidas y los alimentos en el compartimento del congelador durante aproximadamente 30 minutos, podrían congelarse. 	<ul style="list-style-type: none"> • Asegúrese de extraer las bebidas y los alimentos cuando suene la alarma. • Si deja las bebidas y los alimentos en el compartimento del congelador durante aproximadamente 30 minutos, podrían congelarse.
Cuando se produce un fallo de energía durante la operación	<ul style="list-style-type: none"> • Este modo se cancela automáticamente. 	<ul style="list-style-type: none"> • Este modo se reinicia automáticamente desde el estado anterior en el momento de la re-alimentación. 	<ul style="list-style-type: none"> • Este modo se reinicia automáticamente desde el estado anterior en el momento de la re-alimentación.

*1 Puede que tarde más tiempo en completarse si la operación se superpone con la descongelación. Este modo comienza después de finalizar la descongelación.

*2 Si no detiene la alarma, sonará continuamente durante 30 minutos.

Notas

- Extra frío, Congelado rápido y Enfriamiento rápido no están disponibles al mismo tiempo mientras uno de los modos esté funcionando.
- Evite al máximo abrir la puerta durante el funcionamiento de uno de estos modos.

Panel de control

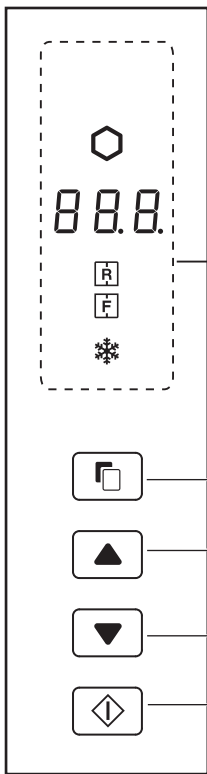

Botón de selección

Botón de conmutación

Botón Intro

Modos útiles

Icono	Significado	Ajuste predeterminado
	Extra frio	DESACTIVADO
	Congelado rápido	
	Enfriamiento rápido	

Control de la temperatura

Icono	Significado	Ajuste predeterminado
	Compartimiento frigorífico	3°C
	Compartimiento congelador	-18°C

Modos adicionales

Indicador	Significado	Ajuste predeterminado
	Alarma de la puerta	ACTIVADO
	Sonido de operación del botón	

Notas

- Al pulsar uno de los botones, todos los iconos parpadean una vez aparece la visualización del modo de espera. Si el frigorífico se detiene a causa de un fallo en la alimentación, los modos, a excepción de Extra frio y Congelado rápido, funcionan del mismo modo que antes después de la re-alimentación.
- La operación es inválida mientras la puerta del congelador esté abierta.
- Los iconos o indicadores de modo de funcionamiento se iluminan en la visualización modo de espera. Cuando el Enfriamiento rápido está activado, el icono parpadea en la visualización modo de espera.
- Si no se realiza ninguna operación durante aproximadamente 1 minuto, la visualización regresa a la visualización modo de espera automáticamente. La visualización modo de espera se desactiva si no se realiza ninguna operación durante 1 minuto.

Estado de activación

Operaciones de modos útiles

		Visualización
1	Seleccione el icono de modo. 	(p. ej., Extra frio) Parpadeando
2	Seleccione encendido/apagado. 	(apagado)
3	Completa el ajuste. (Pitido) Solamente "Enfriamiento rápido" Complete los ajustes pulsando durante 3 segundos o más. (Pitido pitido pitido)	El icono de modo se enciende. Solamente "Enfriamiento rápido" (Parpadeando)

Cuando pulse el botón los iconos cambian en el orden indicado a continuación.

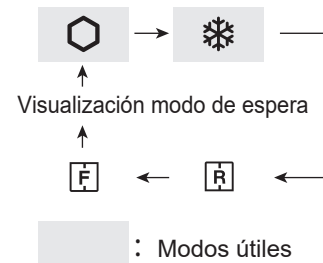

Operación de modos adicionales

	Resumen	Cancelar operación	Visualización
Alarma de la puerta	<ul style="list-style-type: none"> Cuando se deje abierta la puerta del frigorífico durante más de 1 minuto, sonará la alarma de la puerta una vez y de nuevo transcurrido 1 minuto. Si se deja la puerta abierta durante aproximadamente 3 minutos, la alarma sonará continuamente. La alarma se detiene al cerrar la puerta. 	Pulse simultáneamente y durante 3 segundos o más. (Pitido pitido pitido)	El indicador se apaga
Sonido de operación del botón	<ul style="list-style-type: none"> Cuando desee desactivar el sonido de operación del botón. 	Pulse simultáneamente y durante 3 segundos o más. (Pitido pitido pitido)	El indicador se apaga

Notas • Cuando desee activar el modo adicional, siga de nuevo el mismo paso. (El indicador se enciende.)

Control de la temperatura

El frigorífico controla automáticamente la temperatura. No obstante, puede ajustar la temperatura de la manera siguiente.

Cómo comprobar el ajuste de temperatura actual

Pulse el botón para seleccionar o .

Ajustes del compartimiento del congelador/ frigorífico

Compartimiento congelador

: Ajustable entre -13°C y -21°C en intervalos de 1°C.

Compartimiento frigorífico

: Ajustable entre 0°C y 6°C en intervalos de 1°C.

Ajuste predeterminado

Compartimiento frigorífico	Compartimiento congelador

La temperatura que indicaba el panel de control no es la temperatura exacta en el interior.

Operaciones básicas

		Visualización	
		Compartimiento frigorífico	Compartimiento congelador
1	Seleccione el icono o .		
2	Ajuste la temperatura. (arriba) (abajo)	 	
3	Completa el ajuste. (Pitido) 		

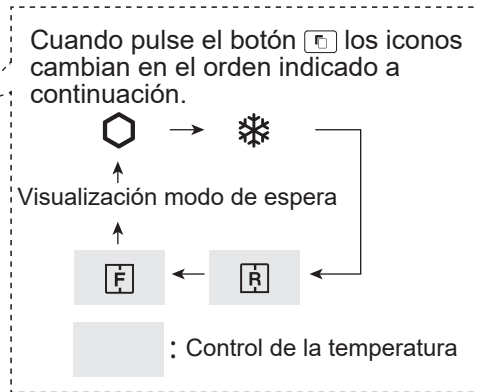

Ajustes avanzados del compartimiento del congelador / frigorífico

La temperatura del compartimiento del congelador y del compartimiento del frigorífico se puede ajustar en incrementos de 0,5 °C siguiendo los pasos de **a** a **c**.

Pitido pitido pitido

- Después del paso **1** de "Operaciones básicas", pulse durante 3 segundos o más. La temperatura de preajuste actual regresa a "Ajuste predeterminado" (La visualización aparece indicada como la imagen de la derecha.)
- Pulse o y ajuste la temperatura.
- Complete el ajuste. (Igual que en el paso **3** de "Operaciones básicas".) Siga los pasos **a** a **c** nuevamente si desea ajustar la temperatura en incrementos de 1 °C.

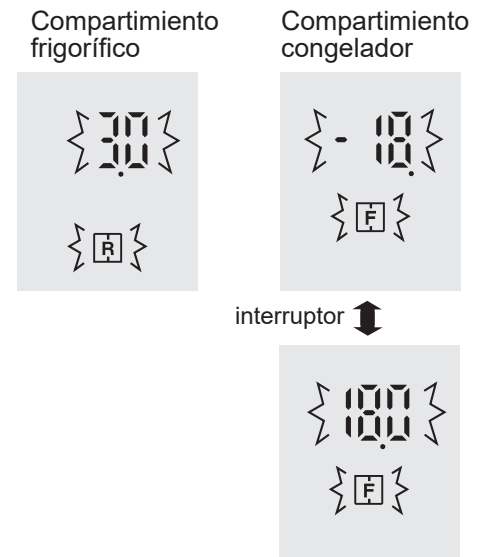

Para almacenar los alimentos

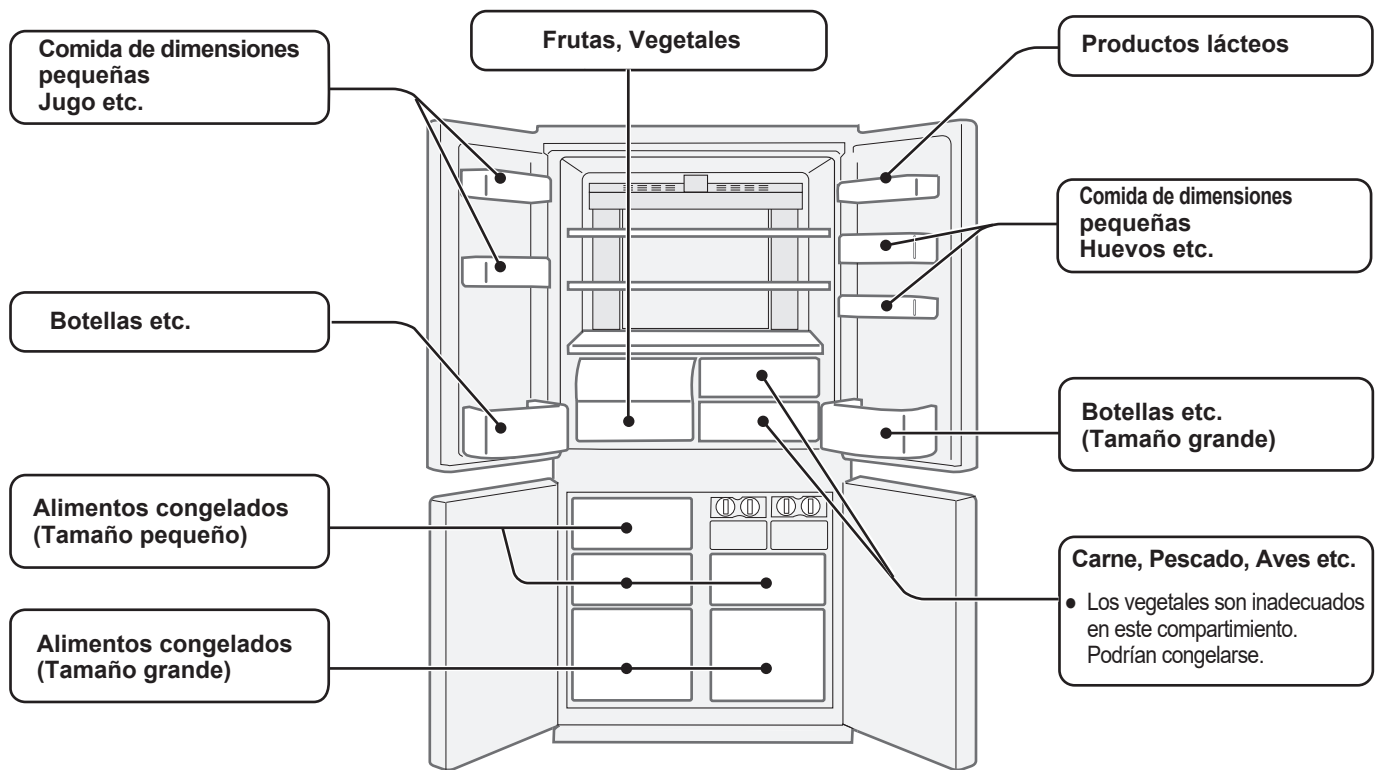

ES

La refrigeración entorpece el proceso por el cual se estropean los alimentos. Asegúrese de que la comida que compra sea lo más fresca posible para maximizar la vida útil de los productos alimenticios perecederos. A continuación se dan unas guías generales para poder guardar los alimentos el mayor tiempo posible.

Frutas / Vegetales

Las frutas y los vegetales deben ser envueltos de forma segura en material plástico, p. ej., papel, bolsas (sin sellar) y deben colocarse en el cajón para conservar frutas y verduras para minimizar la pérdida de humedad.

Productos lácteos y huevos

- La mayoría de los productos lácteos tienen una fecha de caducidad impresa en el envoltorio que indica la vida útil y temperatura de conservación recomendada del producto.
- Coloque los huevos en la huevera.

Carne / Pescado / Aves

- Coloque el producto en un plato o una bandeja y cúbralo con papel o una lámina de plástico.
- Coloque piezas grandes de carne, pescado o aves lo más atrás posible en las estanterías.
- Asegúrese de que cuando guarde comida ya cocinada esté bien envuelta o guardada en contenedores herméticos.

* Notas para los alimentos frescos:

- Los alimentos frescos (envueltos de manera segura) deben almacenarse durante un periodo de tiempo limitado para evitar el deterioro y que afecten gravemente a otros alimentos almacenados.

Para una mejor congelación

- La comida debe ser fresca.
- Congele la comida en porciones pequeñas para congelarla más rápido.
- La comida debe estar correctamente sellada herméticamente o cubierta.
- Distribuya los contenidos del congelador uniformemente.
- Ponga etiquetas en las bolsas o contenedores para mantener un inventario de lo que tenga congelado.

Consejo para evitar la aparición de rocío o hielo dentro del frigorífico

- Mantenga la puerta debidamente cerrada. Si los alimentos se caen, podrían provocar un hueco entre el recinto y la puerta. Muévelos hacia atrás en el estante o en el contenedor.
- Los alimentos con gran humedad deben ser almacenados en contenedores herméticos o ser sellados herméticamente.

Notas

- Coloque de manera balanceada la comida en los estantes para permitir que el aire frío circule eficientemente.
- Los alimentos calientes deben enfriarse antes de colocarlos en el frigorífico. Si coloca alimentos calientes aumentará la temperatura de la unidad y el riesgo de que se estropeen.
- Abrir la puerta durante largos periodos puede dar lugar a un aumento importante de la temperatura en los compartimentos del electrodoméstico.
- No bloquee la salida ni la entrada del circuito de circulación de aire frío con alimentos ni recipientes, de lo contrario los alimentos no se enfriarían de forma uniforme en el frigorífico.

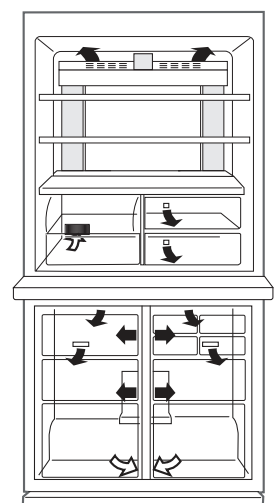

← ENTRADA
→ SALIDA

No coloque los alimentos directamente delante de la salida de aire frío. Esto puede hacer que se congelen.

Cuidados y limpieza

Importante

Para evitar el agrietamiento de las superficies internas y en los componentes de plástico, siga estos consejos.

- Limpie el aceite procedente de los alimentos que se haya quedado adherido a las partes de plástico.
- Algunos químicos domésticos podrían ocasionar daños, así que utilice solamente líquido de limpieza diluido (agua jabonosa).
- Si utiliza detergente no diluido o si no se quita completamente el agua enjabonada, esto puede producir la rotura de las partes de plástico.

Limpieza

Asegúrese de realizar las siguientes acciones por motivos de higiene.

- Retire los accesorios (p. ej., las estanterías) del recinto y de la puerta. Lávelos en agua tibia jabonosa mezclada con lavavajillas. A continuación, enjuáguelos con agua limpia y séquelos. (Solamente el estante de frutas y vegetales no es removible.)
- Limpie el interior con un paño humedecido en agua tibia con jabón lavavajillas. Luego, utilice agua fría para quitar exhaustivamente el agua enjabonada.
- Limpie el exterior con un paño suave cada vez que se ensucie.
- Limpiar el cierre magnético de la puerta con un cepillo de dientes y agua caliente con detergente para lavavajillas.
- Limpie el panel de control con un paño seco.

Notas

- No utilice limpiadores o disolventes agresivos (laca, pintura, pulimento, bencina, agua hervida, etc.) para evitar daños.
- Si desenchufa una vez la clavija de alimentación, espere un mínimo de 5 minutos antes de volver a conectarla.
- Las estanterías de vidrio pesan aproximadamente 3kg cada una. Sosténgalas firmemente cuando las retire del interior o desee transportarlas.
- No deje caer objetos dentro del frigorífico ni golpee la pared interior. Esto puede ocasionar el agrietamiento de la superficie interior.

Antes del transporte

Seque cualquier residuo de agua que haya en la bandeja de evaporación. Antes de secar los residuos de agua, espere al menos 1 hora después de desenchufar la clavija de alimentación, ya que el equipo del ciclo de refrigeración está extremadamente caliente. (La bandeja de evaporación está ubicada en la parte trasera del producto.)

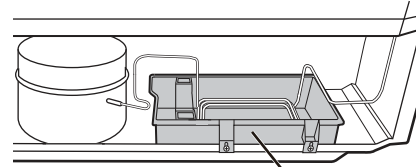

Bandeja de evaporación

Desconexión del frigorífico

Si la nevera debe ser desactivada durante un período prolongado, debe realizar lo siguiente para reducir el crecimiento de moho:

1. Retire todos los alimentos.
2. Desconecte el enchufe de la toma de corriente.
3. Limpie y seque el interior exhaustivamente.
4. Mantenga todas las puertas ligeramente abiertas durante unos días para que se seque.

Descongelación

La descongelación se realiza de forma totalmente automática debido a un sistema exclusivo de ahorro de energía.

Cuando la luz del compartimento se funde

Póngase en contacto con un agente de servicio aprobado por SHARP para sustituir la luz. La luz no debe ser sustituida por nadie más que por el personal de servicio cualificado.

Sugerencias para ahorrar energía

- Mantenga un espacio de ventilación adecuado alrededor del frigorífico.
- Mantenga el frigorífico alejado de la luz solar directa y no lo coloque junto a aparatos generadores de calor.
- Evite abrir la puerta tanto como sea posible.
- Los alimentos calientes deben enfriarse antes de colocarlos en el frigorífico.
- Coloque de manera uniforme la comida en los estantes para permitir que el aire frío circule eficientemente.

Consumo de energía

La cantidad de consumo de energía de este modelo ha sido medida en todos los cajones y estantes de acuerdo con el estándar internacional de funcionamiento del frigorífico.

- La cantidad de consumo de energía de este modelo ha sido medida en relación con las dimensiones de espacio mostradas en la figura de la derecha.

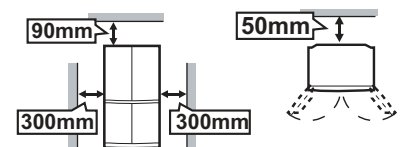

Antes de llamar al servicio técnico

Antes de llamar al servicio técnico, compruebe los puntos siguientes.

Problema	Solución
El exterior de la carcasa del frigorífico está caliente al tacto.	Es normal. La carcasa tiene una tubería caliente para evitar condensación.
Cuando hay un ruido del frigorífico.	Es normal que el frigorífico produzca los siguientes ruidos. <ul style="list-style-type: none"> • El compresor produce un ruido fuerte cuando se inicia la operación --- Este ruido se acalla luego de un rato. • El compresor produce un ruido fuerte una vez por día --- Ruido de operación producido inmediatamente después de la operación automática de descongelamiento. • Ruido del flujo del fluido (ruido de gorgoteo, ruido de burbujeo) --- Ruido del fluido refrigerante fluyendo en las tuberías (este ruido puede hacerse más fuerte de tiempo a tiempo). • Ruido de agrietamiento o crujido, rechinido --- Ruido producido por la expansión y la contracción de las paredes y partes internas del frigorífico durante el enfriamiento.
Se produce escarcha o condensación en el interior o exterior del frigorífico.	Esto podría ocurrir en alguno de los siguientes casos. Utilice un paño húmedo para limpiar la escarcha o paño seco para quitar la condensación. <ul style="list-style-type: none"> • Cuando la humedad del ambiente es alta. • Cuando la puerta se abre y se cierra frecuentemente. • Cuando se almacenan alimentos que contienen gran cantidad de agua (se requiere envolverlos).
Los alimentos en el compartimento del frigorífico se congelan.	<ul style="list-style-type: none"> • ¿El frigorífico funciona durante mucho tiempo con el control de la temperatura del frigorífico en 0 °C? --- Vuelva a colocar el control de temperatura a aproximadamente 3 °C. • ¿El frigorífico funciona durante mucho tiempo con el control de la temperatura del congelador en -21 °C? --- Vuelva a colocar el control de temperatura a aproximadamente -18 °C. • Si la temperatura ambiente es baja, los alimentos podrían congelarse incluso si el compartimento del frigorífico está ajustado en 6 °C.
Existen olores en el compartimento	<ul style="list-style-type: none"> • Se deben envolver los alimentos con olores fuertes. • La unidad de desodorización no puede eliminar todos los olores.
Si la alarma de la puerta no se suspende.	<ul style="list-style-type: none"> • La alarma se detiene al cerrar la puerta.

SI NECESITA LLAMAR AL SERVICIO TECNICO

Diríjase al concesionario autorizado SHARP más próximo.

ES

Ficha de información del producto

Reglamento delegado (UE) 2019/2016 de la Comisión		
Nombre o marca comercial del proveedor: SHARP		Dirección del proveedor: ul. Salsy 2, 02-823 Warszawa, PL
Tipo de aparato frigorífico	Aparato silencioso: No	Tipo de diseño: Independiente
	Dispositivo de almacenamiento de vino: No	Otro aparato de refrigeración: No
Nombre del modelo		SJ-EX770F2 SJ-EX820F2
Dimensiones totales [mm]	Altura	1720 1830
	Anchura	892 892
	Profundidad	771 771
Volumen total [l]		556 605
EEI		139 140
Clase de eficiencia energética		F F
Emisiones de ruido acústico aéreo [dB(A)]		36 36
Clase de emisión de ruido acústico aéreo		C C
Consumo de energía anual [KWh/a]		400 410
Clase climática		T: tropical T: tropical
Temperatura ambiente mínima (° C), para el que el aparato frigorífico es adecuado		16 16
Temperatura ambiente máxima (° C), para el que el aparato frigorífico es adecuado		43 43
Ajuste de invierno		No
Instalación de congelación rápida		Congelación exprés

- Los compartimentos de dos estrellas (**) para alimentos congelados son adecuados para almacenar alimentos precongelados, para almacenar o preparar helado o para producir cubitos de hielo.
- Los compartimentos de dos estrellas (**) no son adecuados para congelar alimentos frescos.
- Este electrodoméstico no se ha diseñado para usarse como un aparato integrado.
- Este electrodoméstico se ha diseñado para usarse a temperaturas ambiente de entre 16 °C y 43 °C.

Visite www.sharphomeappliances.com para obtener detalles sobre la siguiente información.

- Disponibilidad de las piezas de repuesto
- Acceso a la reparación y el mantenimiento
- Tiempo máximo de entrega de las piezas de repuesto
- Requisitos del desmontaje para la recuperación de materiales y el reciclaje y prevenir la contaminación

Para obtener información sobre el producto, también puede escanear el código en la etiqueta energética. Asegúrese de guardar la tarjeta de garantía y, si es posible, la etiqueta energética.

Información sobre la eliminación de este equipo



SI QUIERE ELIMINAR ESTE EQUIPO, NO UTILICE LA BASURA DOMÉSTICA Y NO LO PONGA EN UNA CHIMENEA.

Los equipos eléctricos y electrónicos usados se deben recopilar y tratar siempre POR SEPARADO en conformidad con la legislación local.

La recolección selectiva fomenta un tratamiento respetuoso del medio ambiente y el reciclaje de materiales, y minimiza la eliminación final de los residuos. LA ELIMINACIÓN INADECUADA puede ser perjudicial para la salud humana y el medio ambiente debido a determinadas sustancias. Lleve el EQUIPO USADO a una instalación de recolección local, por lo general municipal, donde esté disponible.

En caso de duda sobre la eliminación, póngase en contacto con las autoridades locales o el distribuidor y solicite el método correcto de eliminación.

ÚNICAMENTE PARA LOS USUARIOS DE LA UNIÓN EUROPEA Y DE OTROS PAÍSES; POR EJEMPLO NORUEGA Y SUIZA: Su participación en la recopilación por separado es requerida por la ley.

El símbolo arriba indicado aparece en el equipo eléctrico y electrónico (o el embalaje) para recordar a los usuarios de esto.

Se solicita a los usuarios de HOGARES PRIVADOS que utilicen las instalaciones de devolución existentes para equipos usados. La devolución es gratuita.

Nous vous remercions d'avoir acheté ce produit SHARP. Avant d'utiliser votre réfrigérateur SHARP, veuillez lire le manuel d'utilisation afin de pouvoir en tirer le maximum d'avantages.



- Ce réfrigérateur est destiné à la fabrication de glaçons, à la réfrigération et à la congélation des aliments.
- Ce réfrigérateur est destiné à un usage ménager uniquement, avec température ambiante telle qu'indiquée dans le tableau. La classe de température ambiante est indiquée sur la plaque signalétique.
- Le réfrigérateur est pleinement fonctionnel à la plage de température ambiante de la classe climatique indiquée. Si le réfrigérateur est utilisé à des températures plus froides, il ne sera pas endommagé jusqu'à une température de + 5°C.
- Le réfrigérateur ne doit pas être soumis à des températures de -10°C ou moins pendant une période prolongée.

Usage domestique uniquement

Classe de température	Fourchette de températures ambiantes acceptables
SN	+10°C à 32°C
N	+16°C à 32°C
ST	+16°C à 38°C
T	+16°C à 43°C

Consignes de sécurité

FR

	Avertissement	Cela signifie qu'il existe des risques mortels ou de blessures graves.
	Attention	Cela signifie qu'il existe de grands risques de dommages matériels ou de blessures corporelles.
	Attention	Les signes de feu signifient que ce réfrigérateur présente un risque d'accident d'incendie.



Avertissement

Produit réfrigérant

Ce réfrigérateur contient un fluide frigorigène inflammable (R600a : isobutane) et un gaz soufflant isolant (cyclopentane). Respectez les règles suivantes pour éviter les risques d'inflammation et d'explosion.

- Ne laissez aucun objet pointu entrer en contact avec le système de réfrigération. Le système de réfrigération derrière et à l'intérieur du réfrigérateur contient du fluide frigorigène.
- N'utilisez pas de dispositifs mécaniques ou d'autres moyens pour accélérer le processus de dégivrage. (Ce réfrigérateur a adopté un système de dégivrage automatique.)
- N'utilisez pas d'appareils électriques à l'intérieur du réfrigérateur.
- Ne bloquez pas l'espace autour du réfrigérateur.
- N'utilisez pas d'aérosols inflammables, telles que des bombes de peinture près du réfrigérateur.
- N'entreposez pas d'aérosols inflammables, telles que des bombes de peinture dans le réfrigérateur.
- En cas de défaillance du système de réfrigération, ne pas toucher la prise murale et n'exposez pas l'appareil à des flammes nues.
Ouvrez la fenêtre et laissez évacuer l'air de la pièce. Consultez alors votre agent de service agréé par SHARP le plus proche pour obtenir de l'aide.

Cordon d'alimentation, fiche, prise

Lisez attentivement les règles suivantes pour éviter les chocs électriques ou les incendies.

- Assurez-vous que le cordon d'alimentation ne s'abîme pas pendant l'installation ou le déménagement. Si la prise électrique ou le cordon est lâche, n'insérez pas la fiche d'alimentation.
- Ne placez pas plusieurs prises de courant portables ou des blocs d'alimentation portables à l'arrière du réfrigérateur.
- Branchez la fiche d'alimentation dans la prise murale fermement et directement. N'utilisez pas une rallonge ou une fiche d'adaptateur.
- Branchez le cordon d'alimentation à la prise avec la tension nominale requise.
- Branchez la broche de terre à la borne de mise à la terre correctement.
- Ne touchez pas la prise d'alimentation avec les mains mouillées.
- Débranchez l'alimentation électrique principale en retirant la fiche principale de la prise.
Ne retirez pas le cordon d'alimentation en le tirant.
- La poussière déposée sur la fiche d'alimentation est susceptible de provoquer un incendie.
Dépoussiérez avec précaution.
- Débranchez la prise si le réfrigérateur n'est pas utilisé pendant une longue période.

- Si le cordon d'alimentation de flexible est endommagé, il doit être remplacé par un agent de service agréé par SHARP afin d'éviter tout danger.

Installation

- N'installez pas le réfrigérateur dans un endroit humide ou mouillé. Cela pourrait causer des dommages à l'isolation ou une fuite électrique. De la condensation peut également apparaître sur l'armoire extérieure et provoquer de la rouille.
- Le réfrigérateur doit être installé à plat et fermement posé sur le sol.

Utilisation

- N'entreposez pas de matières volatiles et inflammables tels que de l'éther, de l'essence, du gaz propane, des bombes aérosol, des agents adhésifs et de l'alcool pur etc. Ces matériaux explosent facilement.
- N'entreposez pas des produits sensibles à la température tels que les produits pharmaceutiques dans le réfrigérateur. Il y a des risques élevés de changements dans la qualité du produit.
- N'effectuez aucune modification vous-même sur le réfrigérateur. Ceci peut être la cause d'électrocutions, incendies ou blessures. Seuls des techniciens de réparation qualifiés sont habilités à démonter ou réparer le réfrigérateur.
- Ne placez aucun objet sur le dessus du réfrigérateur. Si l'objet tombe du haut, il peut causer des blessures.
- Cet appareil peut être utilisé par des enfants dès 8 ans et les personnes souffrant d'incapacités physiques, sensorielles ou mentales, ou ne disposant pas de l'expérience et des connaissances nécessaires, si elles ont été supervisées ou ont reçu des instructions préalables concernant l'utilisation de l'appareil dans un endroit sûr et que ces personnes comprennent les risques encourus. Les enfants ne doivent pas jouer avec l'appareil. Le nettoyage et l'entretien ne doivent pas être effectués par des enfants sans surveillance. Les enfants âgés de 3 à 8 ans sont autorisés à charger et à décharger les appareils frigorifiques.

Entretien et nettoyage

- Commencez par débrancher le réfrigérateur pour éviter toute électrocution.
- N'aspergez pas directement d'eau, ni à l'extérieur ni à l'intérieur, sous peine de favoriser la corrosion et de détériorer l'isolation électrique.

Problème

- Si vous sentez une odeur de brûlé, retirez la fiche d'alimentation immédiatement. Ensuite, demandez un agent de service agréé SHARP pour réparation.
- En cas de fuite de gaz, aérez les lieux en ouvrant la fenêtre. Ne touchez pas le réfrigérateur ou la prise de courant.



Attention

Transport

- Lorsque vous installez ou déplacez votre réfrigérateur, utilisez un tapis solide pour protéger le sol et qu'il ne soit pas endommagé.
- Porter le réfrigérateur en tenant les poignées situées sur le fond et l'arrière. Si vous soulevez mal le réfrigérateur, il peut causer des blessures.

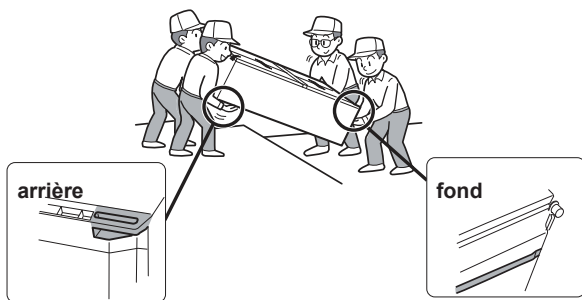

Mise au rebut

- Assurez-vous que le réfrigérateur stocké pour être mis au rebut ne présente pas un danger pour les enfants. (Par exemple enlevez le joint de porte magnétique pour empêcher les enfants de se piéger avec.)
- Ce réfrigérateur doit être éliminé de manière appropriée. Apportez le réfrigérateur à une usine de recyclage professionnelle pour produits réfrigérants inflammables et gaz d'isolation soufflant.

Lors de l'utilisation

- Ne pas toucher le bloc compresseur ni ses pièces périphériques, lorsque le réfrigérateur est en service car ils peuvent être extrêmement chauds et les bords métalliques peuvent provoquer des blessures.
- Ne touchez pas les aliments ou les récipients métalliques du compartiment congélateur avec les mains mouillées sous peine d'avoir des engelures.
- Ne placez pas des boissons en bouteille et des canettes dans le compartiment congélateur. Surtout lorsque la « Froid express » est en marche, il y a un risque élevé que les bouteilles en verre éclatent.
- Ne rien utiliser d'autre que l'eau potable pour faire des cubes de glace.
- Ne pas ouvrir ou fermer la porte quand d'autres gens mettent une main près de la porte. Il y a un risque que les autres personnes se coincent les doigts dans la porte.
- Ne mettez pas d'objet surdimensionné dans les balconnets de la porte. Si l'objet tombe des balconnets, il peut causer des blessures.
- Veillez à manipuler les étagères de verre avec soin lors de leur installation ou désinstallation. Si vous faites tomber les étagères de verre, elles pourraient se briser ou provoquer des blessures.

Indicateur de température

Ce réfrigérateur est fourni avec un indicateur de température dans le compartiment du réfrigérateur pour vous permettre de contrôler la température moyenne dans la zone la plus froide.

Zone la plus froide

Le symbole indique l'emplacement de la zone la plus froide du compartiment réfrigérateur. (le balconnet de porte placé à la même hauteur n'est pas la zone la plus froide).

Symbole



Vérification de la température dans la zone la plus froide

Vous pouvez vérifier régulièrement que la température dans la zone la plus froide est correcte et, au besoin, ajuster la régulation de température du réfrigérateur. Pour maintenir une température correcte dans l'appareil, assurez-vous que l'indicateur de température reste en permanence BLEU. Si l'indicateur de température vire au BLANC, la température est trop élevée ; le cas échéant, augmentez le réglage de la régulation de temp. du réfrigérateur et attendez 6 heures avant d'effectuer une nouvelle vérification de l'indicateur de température.

BLEU



Réglage correct

BLANC



Température trop élevée, ajustez la régulation de temp. du réfrigérateur.

Notes

- la température à l'intérieur du réfrigérateur dépend de nombreux facteurs comme la température ambiante de la pièce, la quantité de denrées stockées et la fréquence d'ouverture de la porte.
- À l'introduction de produits frais dans le réfrigérateur ou lorsque la porte reste ouverte pendant un certain temps, il est normal que l'indicateur de température vire au BLANC.

1 Maintenez un espace de ventilation suffisant tout autour du réfrigérateur.

- La figure montre l'espace minimum nécessaire pour l'installation du réfrigérateur. Les conditions de mesure de la consommation d'énergie sont menées avec des dimensions d'espace différentes.
- En préservant un plus grand espace, le réfrigérateur peut fonctionner avec une consommation d'énergie moindre.
- Si vous utilisez le réfrigérateur dans un espace réduit que celui indiqué dans la figure, ceci pourrait entraîner une augmentation de la température dans l'unité, un bruit important et une panne.
- L'espace entre l'arrière du réfrigérateur et le mur doit être de 50 mm ou plus, mais moins de 75 mm. Si l'espace est plus large que 75 mm, vous risqueriez de vous blesser en touchant le compresseur et ses pièces périphériques qui sont extrêmement chaudes pendant le fonctionnement.

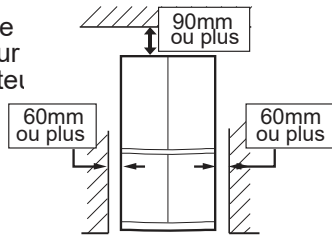

Espace requis pour l'utilisation générale

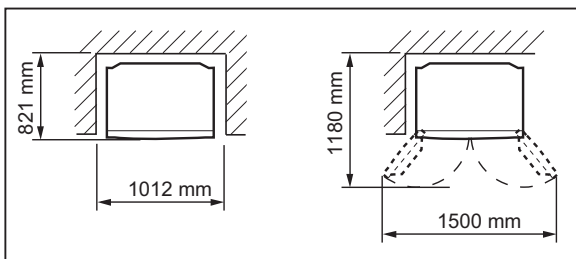

2 Utilisez les deux pieds réglables avant pour placer le réfrigérateur de manière stable et horizontale sur le sol.

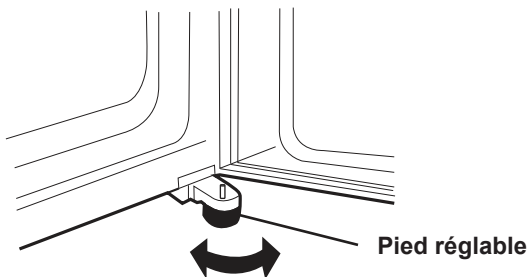

3 Lorsque les portes droite et gauche ne sont pas correctement alignées, ajustez-les au moyen des pieds réglables.

Lorsque la porte gauche est surélevée.

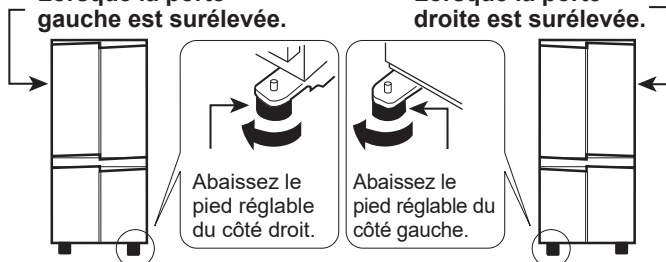

Lorsque la porte droite est surélevée.

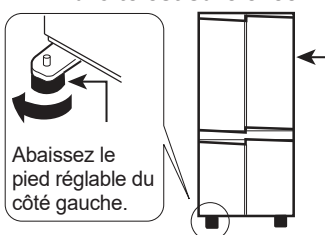

(Jusqu'à ce que le pied réglable de l'autre côté soit légèrement décollé du sol.)

4 Retirez les 4 vis de la partie inférieure de l'armoire et utilisez ces vis pour fixer la plinthe. (La plinthe est emballée à l'intérieur du compartiment réfrigérateur.)

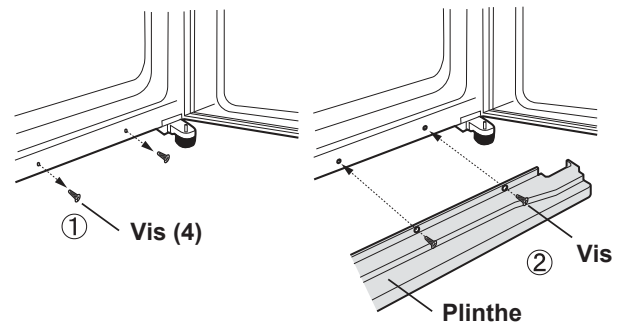

Notes

- Installez votre réfrigérateur de sorte que la prise soit accessible.
- Préservez votre réfrigérateur de la lumière directe du soleil et ne le placez pas auprès d'un appareil générant de la chaleur.
- Ne placez pas votre réfrigérateur directement sur le sol. Insérez un support adéquat tel qu'une planche de bois sous le réfrigérateur.
- Lors de l'insertion de la prise électrique avec la porte ouverte, l'alarme de la porte retentit, mais il ne s'agit pas d'un dysfonctionnement. L'alarme s'arrête à la fermeture de la porte.

Avant d'utiliser votre réfrigérateur

Nettoyez les pièces internes avec un chiffon trempé dans de l'eau tiède. Si vous utilisez de l'eau savonneuse, bien essuyer avec de l'eau claire.

Description

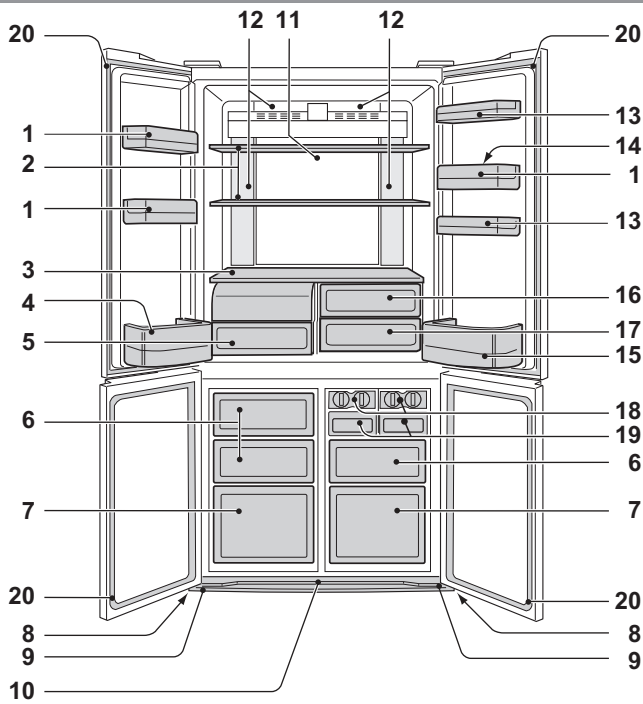

SJ-EX820F2

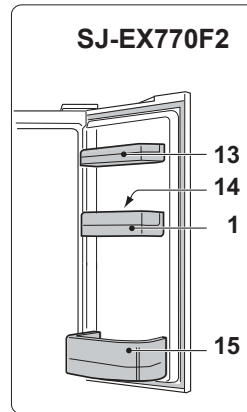

SJ-EX770F2

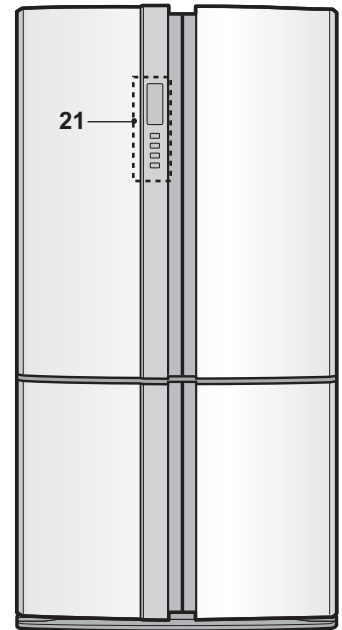

1. **Balconnets de porte** (3 pièces)
2. **Clayette de réfrigérateur** (2 pièces)
3. **Clayette**
4. **Balconnet de rangement bouteilles (gauche)**
5. **Bac à fruits et légumes**
Le couvercle du bac à légumes et fruits s'ouvre lorsque le bac est tiré.
6. **Bacs de congélateur (petit)** (3 pièces)
7. **Bacs de congélateur (grand)** (2 pièce)
8. **Roulette** (4 pièces)
Les roulettes permettent au réfrigérateur d'aller et venir.
9. **Pied réglable** (2 pièces) **Roulettes**
10. **Plinthe**
11. **Panneau de refroidissement hybride**
Le panneau est refroidi par l'arrière, le compartiment du réfrigérateur est ainsi indirectement refroidi. De cette manière, les aliments sont réfrigérés doucement, sans les exposer à des flux d'air froid.
12. **Eclairage**
13. **Balconnet fonctionnel** **Séparation**
(SJ-EX820F2 : 2 pièces)
(SJ-EX770F2 : 1 pièce)
14. **Balconnet fonctionnel**
15. **Balconnet de rangement bouteilles (droit)**
Pour ranger de grandes bouteilles, repoussez la séparation complètement en arrière.
16. **Compartiment fraîcheur (supérieur)**
17. **Compartiment fraîcheur (inférieur)**
18. **Fabrication des glaçons** (2 pièces)
1) Ne remplissez pas trop le plateau, sinon les glaçons seront collés les uns aux autres.
2) Lorsque les glaçons sont prêts, tournez la manette dans le sens des aiguilles d'une montre, pour vider les glaçons dans le bac à glaçons.

Couvercle

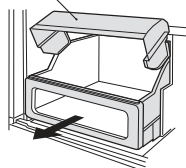

Manette

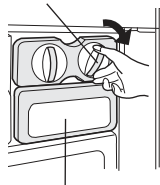

Bac à glaçons

19. **Bac à glaçons** (2 pièces)

Note

Ne fabriquez pas de glaçons avec le bac à glaçons, et n'y versez pas d'huile. Le bac à glaçons risque de se briser.

20. **Joint de porte magnétique** (4 pièces)
21. **Panneau de commandes**

Zone désodorisante

Le catalyseur de désodorisation est installé sur les flux d'air froid. Il n'y a ni manipulation, ni nettoyage particuliers.

Une quantité plus importante de nourriture peut être stockée en enlevant les accessoires internes permettant un refroidissement approprié.

Comment retirer le couvercle du bac à légumes et fruits

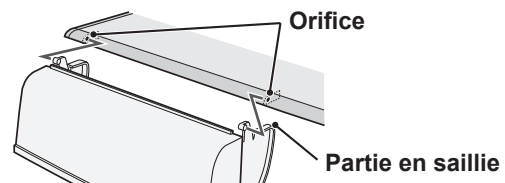

Pour le retirer

Pour ôter la cloison, tirez-la vers l'avant en appuyant sur le crochet.

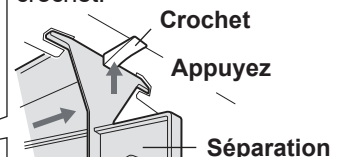

Pour l'installer

Insérez les quatre saillies dans les parties supérieures.

- ⬡ **Extra froid**
- ❄️ **Congélation express**
- ❄️ **Froid express**

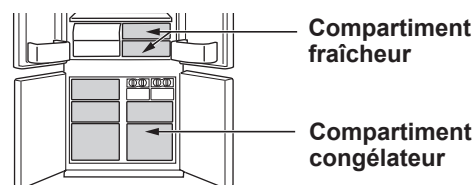

	Extra froid	Congélation express	Froid express
Caractéristique	Ce mode consiste à refroidir les boissons ou les aliments à un froid de congélation. Notes : Les aliments riches en humidité peuvent geler.	Ce mode accélère le temps de congélation des aliments	Ce mode consiste à refroidir rapidement des boissons ou des aliments.
Point d'utilisation	Compartment fraîcheur	Compartment congélateur	Compartment congélateur Attention : Ne pas placer des bouteilles en verre. Il y a un risque élevé qu'elles éclatent.
Durée de fonctionnement	6 heures *1	2 heures *1	30 minutes
	<ul style="list-style-type: none"> • Ce mode s'arrête automatiquement. • L'alarme ne sonne pas. 	<ul style="list-style-type: none"> • Ce mode s'arrête automatiquement. • L'alarme retentit. <p>Pour arrêter l'alarme *2</p> <p>Appuyez sur la touche Entrée. </p>	
Une fois l'opération terminée	<ul style="list-style-type: none"> • Il ne est pas nécessaire de sortir les boissons ou les aliments. 		<ul style="list-style-type: none"> • Veillez à prendre les boissons et les aliments lorsque l'alarme sonne. • Si les boissons et les aliments sont laissés dans le compartiment congélateur pendant plus de 30 minutes environ, ils peuvent geler.
Au moment de la coupure de courant pendant le fonctionnement	<ul style="list-style-type: none"> • Ce mode est automatiquement annulé. 		<ul style="list-style-type: none"> • Ce mode est automatiquement redémarré à partir de l'état antérieur au moment de la ré-alimentation.

*1 Cela peut prendre plus de temps pour se terminer si l'opération se chevauche avec un dégivrage. Ce mode démarre après que la décongélation est terminée.

*2 Si vous n'arrêtez pas l'alarme, elle sonne durant 30 minutes en continu.

Notes

- Extra froid, Congélation express et froid express ne sont pas disponibles en même temps tandis que l'un des modes est en fonctionnement.
- Evitez autant que possible d'ouvrir la porte pendant le fonctionnement de ces fonctions.

Panneau de commandes

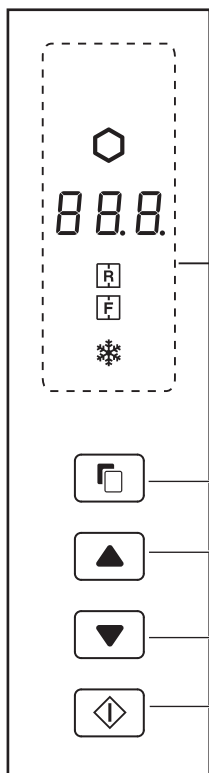



Touche de sélection



Touche de commutation

Touche Entrée

Modes d'utilisation

Icône	Signification	Paramètre par défaut
	Extra froid	ETEINT
	Congélation express	
	Froid express	

Régulation de la température

Icône	Signification	Paramètre par défaut
	Compartiment réfrigérateur	3°C
	Compartiment congélateur	-18°C



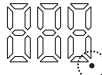
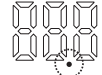









Modes supplémentaires

Indicateur	Signification	Paramètre par défaut
	Alarme de la porte	MARCHE
	Bruit de fonctionnement de la touche	

Notes

- Lorsque vous appuyez sur l'une des touches, toutes les icônes clignotent une fois et apparaissent sur l'écran de veille. Si le réfrigérateur s'arrête à cause d'une panne de courant, les modes, sauf les fonctions Extra froid et Congélation express reprennent là où elles se sont arrêtées au moment de la coupure.
- L'opération n'est pas valide lorsque la porte du congélateur est ouverte.
- Les icônes de mode ou les indicateurs en fonctionnement s'allument sur l'écran de veille. Lorsque Froid Express est en fonctionnement, l'icône clignote sur l'écran de veille.
- Quand il n'y a aucune opération pendant environ 1 minute, l'affichage retourne à l'écran de veille automatiquement. L'écran de veille s'éteint si aucune opération n'a lieu durant une autre minute.





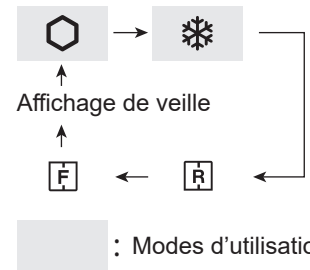

Fonctionnement des modes d'utilisation

		Affichage	
1	Sélectionnez l'icône du mode. 	(ex. Extra froid) 	
2	Sélectionnez marche/arrêt 	 	  (arrêt)
			
3	Validez le réglage. (Bip) 		
	"Froid express" seulement Validez le réglage en appuyant pendant 3 secondes ou plus. (Bip bip bip)	L'icône du mode s'allume. "Froid express" seulement  (Clignote)	L'icône du mode s'éteint sur l'écran de veille.

Lorsque vous appuyez la touche , les icônes changent dans l'ordre indiqué ci-dessous.

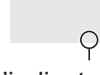

Fonctionnement des modes supplémentaires

	Résumé	Pour annuler l'opération	Affichage
Alarme de la porte	<ul style="list-style-type: none"> Lorsque la porte du réfrigérateur reste ouverte pendant plus d'1 minute, l'alarme de la porte retentit une fois, et de nouveau après 1 minute. Si la porte est laissée ouverte pendant environ 3 minutes, l'alarme sonne continuellement. L'alarme s'arrête après la fermeture de la porte. 	Appuyez sur la touche  et la touche  simultanément et continuellement pendant 3 secondes ou plus. (Bip bip bip)	 L'indicateur s'éteint.
Bruit de fonctionnement de la touche	<ul style="list-style-type: none"> Lorsque vous souhaitez désactiver le son de fonctionnement des touches. 	Appuyez sur la touche  et la touche  simultanément et continuellement pendant 3 secondes ou plus. (Bip bip bip)	 L'indicateur s'éteint.

Notes • Lorsque vous souhaitez activer le mode supplémentaire, suivez à nouveau la même démarche. (L'indicateur s'allume.)

Régulation de la température

Le réfrigérateur est à régulation de température automatique. Toutefois, il est possible de régler la température comme suit.

Comment vérifier le réglage de la température actuelle

Appuyez sur la touche pour sélectionner ou .

Paramètre par défaut

Compartment réfrigérateur	Compartment congélateur

La température indiquée sur le panneau de commande n'est pas l'exacte température intérieur.

Réglages du compartiment du réfrigérateur / congélateur

Compartment congélateur : Réglable de -13°C à -21°C par incréments de 1°C.
Compartment réfrigérateur : Réglable de 0°C à 6°C par incréments de 1°C.

Opérations de base

		Affichage	
		Compartment réfrigérateur	Compartment congélateur
1	Sélectionnez l'icône ou .	Clignote	Clignote
2	Réglez la température.	Clignote (en haut) Clignote (en bas)	
3	Validez le réglage. (Bip)		

Lorsque vous appuyez la touche , les icônes changent dans l'ordre indiqué ci-dessous.

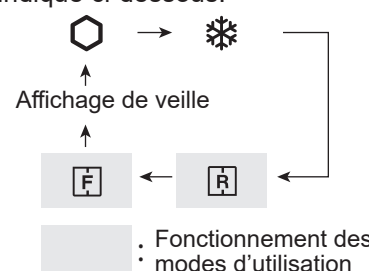

Réglages avancés du compartiment du réfrigérateur / congélateur

La température du compartiment congélateur et du compartiment réfrigérateur peut être ajustée par pas de 0,5 °C en suivant les étapes **a** à **c**.

Bip bip bip

- Après l'étape **1** de "Opérations de base", appuyez sur 3 secondes ou plus. La température préréglée actuelle revient à "Réglage par défaut" (L'affichage est indiqué comme sur l'image à droite.)
- Appuyez sur ou et réglez la température.
- Terminez le réglage. (Identique à l'étape **3** de "Opérations de base".)
Suivez à nouveau les étapes **a** à **c** si vous voulez ajuster la température par pas de 1°C.

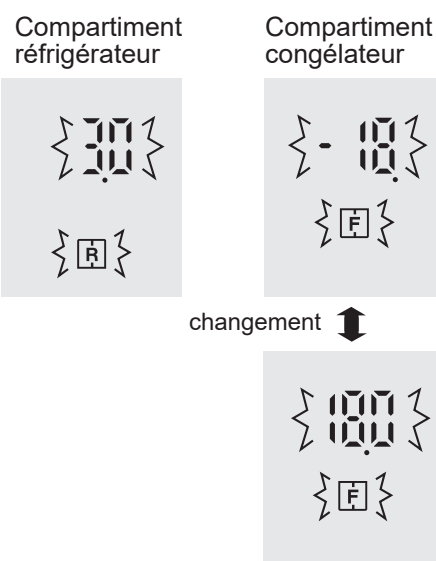

Conservation des aliments

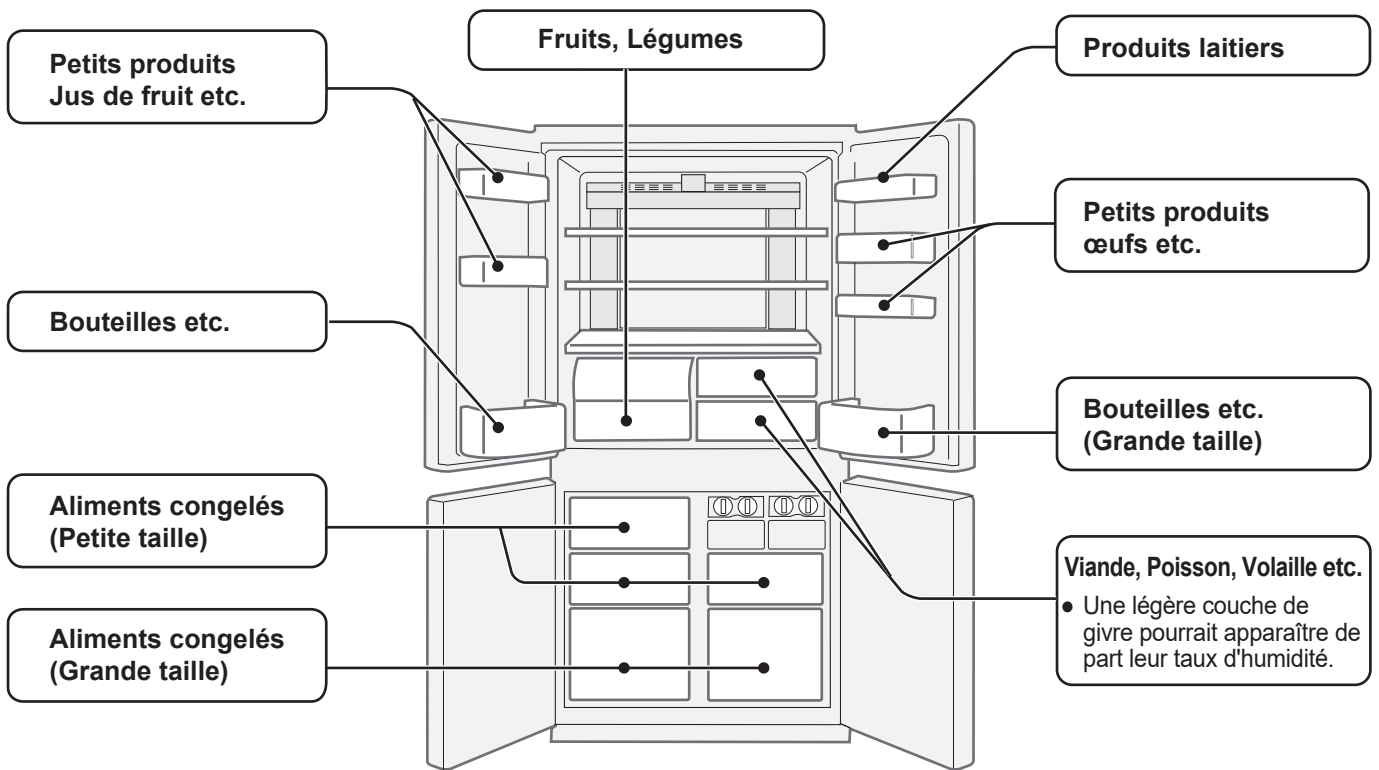

La réfrigération réduit la vitesse de dégradation des aliments. Pour maximiser la durée de conservation des produits alimentaires périssables, assurez-vous que vos aliments sont le plus frais possible. Voici quelques conseils généraux pour vous aider à conserver vos aliments plus longtemps.

Fruits et légumes

Pour minimiser la déshydratation, les fruits et les légumes doivent être enfermés sans serrer dans un plastique, comme films ou sacs plastiques (ne pas sceller) et être placés dans le bac à fruits et légumes.

Produits laitiers et œufs

- La plupart des produits laitiers ont une date de péremption sur l'emballage extérieur qui vous renseigne sur la température de conservation recommandée et la durée de conservation du produit.
- Conservez les œufs dans le casier à œufs.

Viande / Poisson / Volaille

- Posez-les sur une assiette ou un plat et recouvrez-les de papier ou de film plastique.
- Pour les morceaux plus gros de viande, de poisson ou de volaille, placez-les au fond des étagères.
- Assurez-vous que toute nourriture cuisinée soit fermement emballée ou conservée dans un récipient hermétique.

* Remarques concernant les aliments frais:

- Les aliments frais (bien emballés) doivent être entreposés pendant une durée limitée afin d'éviter leur altération et d'affecter gravement les autres aliments entreposés.

Pour une meilleure congélation

- Les aliments doivent être frais.
- Congelez les aliments par petites quantités pour les congeler rapidement.
- Les aliments doivent être correctement scellés ou couverts hermétiquement.
- Placez vos aliments de façon uniforme dans le congélateur.
- Étiquetez les sacs et les récipients pour faire un inventaire des aliments congelés.

Conseils pour prévenir la rosée ou le givre à l'intérieur du réfrigérateur

- Maintenez la porte bien fermée. Si de la nourriture tombe, elle peut causer un écart entre le coffre et la porte. Remettez-la sur l'étagère ou dans le balconnet.
- Les aliments à haute teneur en humidité doivent être stockés dans un récipient hermétique ou scellés hermétiquement.

Notes

- Disposez les aliments de façon uniforme sur les étagères pour permettre une circulation efficace de l'air frais.
- Les aliments chauds doivent être refroidis avant d'être placés dans le réfrigérateur. Lorsque l'on introduit des aliments chauds, la température augmente dans le compartiment, augmentant le risque d'altération des autres aliments.
- L'ouverture de la porte pendant de longues périodes peut provoquer une augmentation significative de la température dans les compartiments de l'appareil.
- N'obtenez pas l'arrivée et la sortie du circuit de circulation d'air froid avec des aliments ou des récipients. Ceci empêcherait de refroidir les aliments de manière régulière dans tout le compartiment.

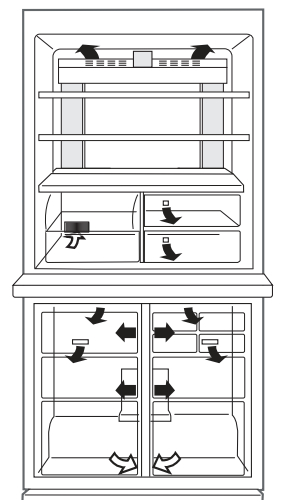

← ENTREE
→ ÉCHAPPEMENT

Ne placez pas vos aliments directement devant la sortie d'air froid. Ceci pourrait les congeler.

Entretien et nettoyage

Important

Veillez suivre ces conseils afin d'éviter des fissures sur les composants et surfaces plastiques.

- Essuyez toutes les graisses alimentaires qui collent aux pièces en plastique.
- Certains produits chimiques d'entretien risquent d'endommager l'appareil, c'est pourquoi utilisez seulement de l'eau additionnée de produit biodégradable (eau savonneuse).
- Si un détergent non dilué est utilisé ou si l'eau savonneuse n'est pas convenablement essuyée, les parties en plastique risquent de se fissurer.

Nettoyage

Pour des raisons d'hygiène, veillez à suivre régulièrement les consignes suivantes.

- Enlever les accessoires (par ex. les clayette) du coffre et de la porte. Lavez-les avec de l'eau tiède additionnée de produit vaisselle. Ensuite, rincez à l'eau claire et séchez. (Seule l'étagère à fruits et légumes n'est pas amovible.)
- Nettoyez l'intérieur avec un chiffon imbibé d'eau tiède additionnée de produit vaisselle. Ensuite, utilisez de l'eau froide pour enlever totalement l'eau savonneuse.
- Essuyez l'extérieur avec un chiffon doux à chaque fois que cela est nécessaire.
- Nettoyez le joint de porte magnétique à l'aide d'une brosse à dents mouillée dans une eau tiède additionnée de produit biodégradable.
- Essuyez le panneau de commande avec un chiffon doux.

Notes

- Afin d'éviter d'endommager votre réfrigérateur, n'utilisez pas de détergent ou de solvant (laque, peinture, poudre abrasive, eau bouillante, etc.).
- Si vous retirez le cordon d'alimentation une fois, attendez au moins 5 minutes avant de le rebrancher.
- Les clayettes en verre pèsent approximativement 3kg chacune. Les tenir fermement lorsque vous les retirez de l'armoire ou les portez.
- Ne pas jeter d'objets à l'intérieur du réfrigérateur ou frapper la paroi intérieure sous peine de fissurer la surface intérieure.

Avant de déplacer

Essuyez l'eau dans le bac d'évaporation. Avant d'essuyer, attendez au moins une heure après avoir débranché le cordon d'alimentation car le matériel du cycle de réfrigération est très chaud. (Le bac d'évaporation est situé à l'arrière de l'appareil.)

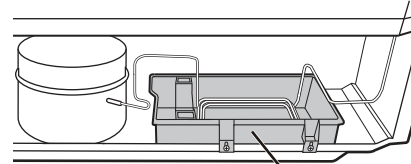

Bac d'évaporation

FR

Eteindre votre réfrigérateur

Si le réfrigérateur a besoin d'être éteint pour une période de temps prolongée, les étapes suivantes doivent être prises en compte afin de réduire la formation de moisissure.

1. Retirez tous les aliments.
2. Retirez la fiche d'alimentation de la prise.
3. Nettoyez et séchez l'intérieur méticuleusement.
4. Gardez toutes les portes légèrement ouvertes pendant quelques jours afin de laisser sécher.

Dégivrage

Le dégivrage est entièrement automatique grâce à un système d'économie d'énergie exceptionnel.

Lorsque l'éclairage à diodes électroluminescentes ne fonctionne plus

Prenez contact avec un agent de service certifié SHARP pour le remplacement du compartiment à LED. Les lumières doivent être remplacées uniquement par un technicien qualifié.

Astuces pour économiser l'énergie

- Préservez un espace de ventilation autant que possible autour du réfrigérateur.
- Préservez votre réfrigérateur de la lumière directe du soleil et ne le placez pas auprès d'un appareil générant de la chaleur.
- Evitez d'ouvrir la porte autant que possible.
- Les aliments chauds doivent être refroidis avant d'être rangés.
- Placez les aliments uniformément sur les étagères pour permettre à l'air refroidissant de circuler efficacement.

Consommation d'énergie

La quantité d'énergie consommée par ce modèle est mesurée dans tous les tiroirs et étagères selon le standard international de performance du réfrigérateur.

- La quantité d'énergie consommée par ce modèle est mesurée avec les dimensions d'espace de la figure de droite.

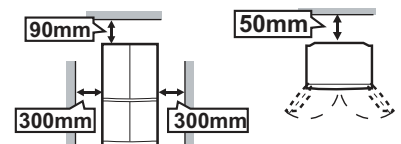

Avant d'appeler le service apres-vente

Avant de faire appel au service après-vente, vérifiez les points suivants.

Problème	Solution
L'extérieur du réfrigérateur est chaud quand vous le touchez.	C'est tout à fait normal. Le circuit du condenseur est dans le réfrigérateur pour éviter la formation de gouttes de condensation.
Quand le réfrigérateur fait du bruit.	Il est normal que le réfrigérateur produise les bruits suivants. <ul style="list-style-type: none">• Bruit fort produit par le compresseur en début de fonctionnement --- Le bruit diminue au bout de quelque temps.• Bruit fort produit par le compresseur une fois par jour --- Bruit de fonctionnement produit immédiatement après le dégivrage automatique.• Bruit d'un flux de liquide (gargouillement, sifflement) --- Bruit du réfrigérant circulant dans les tuyaux (le bruit peut devenir plus fort de temps en temps).• Craquement, craquèlement, grincement --- Bruit produit par la contraction et le dilatation des parois intérieures et des pièces internes pendant le refroidissement.
Le givre ou la formation de gouttes de condensation se créent à l'intérieur ou à l'extérieur du réfrigérateur.	Cela risque de se produire dans les cas suivants. Utilisez un chiffon mouillé pour essuyer le givre et un chiffon sec pour essuyer la formation de gouttes de condensation. <ul style="list-style-type: none">• Quand le niveau d'humidité est élevé.• Quand la porte est ouverte et fermée fréquemment.• Quand des aliments riches en eau sont conservés (un emballage est nécessaire).
Les aliments dans le réfrigérateur congèlent.	<ul style="list-style-type: none">• Est-ce que le réfrigérateur a fonctionné pendant une longue période avec le régulateur de température du réfrigérateur en position 0° C ? --- Remettez le régulateur de température aux alentours de 3° C.• Est-ce que le réfrigérateur a fonctionné pendant une longue période avec le régulateur de température du congélateur en position -21° C ? --- Remettez le régulateur de température aux alentours de -18° C.• Si la température ambiante est basse, il se peut que les aliments conservés soient congelés, même si le régulateur de température du réfrigérateur est réglé à 6°C.
Il y a une odeur désagréable dans le compartiment.	<ul style="list-style-type: none">• Un emballage est nécessaire pour les aliments dégageant une odeur forte.• Le système de désodorisation ne peut enlever toutes les mauvaises odeurs.
Si l'alarme de la porte ne s'arrête pas	<ul style="list-style-type: none">• L'alarme s'arrête après la fermeture de la porte.

Si vous avez encore besoin d'assistance

Veuillez contacter la ligne directe au consommateur 0809.10.15.15

Fiche d'information produit

Règlement délégué (UE) 2019/2016 de la Commission			
Nom ou marque du fournisseur: SHARP		Adresse du fournisseur: ul. Salsy 2, 02-823 Warszawa, PL	
Type d'appareil frigorifique	Appareil silencieux: Non	Type de conception: Sur pied	
	Appareil de stockage du vin: Non	Autre appareil frigorifique: Non	
Nom du modèle		SJ-EX770F2	SJ-EX820F2
Dimensions hors tout [mm]	la taille	1720	1830
	Largeur	892	892
	Profondeur	771	771
Volume total [L]		556	605
EEI		139	140
Classe d'efficacité énergétique		F	F
Émissions sonores acoustiques aériennes [dB(A)]		36	36
Classe d'émission de bruit acoustique aérien		C	C
Consommation d'énergie annuelle [KWh/a]		400	410
Classe climatique		T: tropical	T: tropical
Température ambiante minimale (° C), pour lequel l'appareil frigorifique convient		16	16
Température ambiante maximale (° C), pour lequel l'appareil frigorifique convient		43	43
Cadre d'hiver		Non	
Installation de congélation rapide		Congélation express	

- Les compartiments à aliments surgelés deux étoiles (☆☆) sont adaptés au stockage d'aliments pré-congelés, à la conservation ou à la fabrication de glaces et de glaçons.
- Les compartiments à deux étoiles (☆☆) ne sont pas adaptés à la congélation des aliments frais.
- Cet appareil n'est pas destiné à être utilisé comme un appareil encastré.
- Cet appareil est destiné à être utilisé à des températures ambiantes comprises entre 16 °C et 43 °C.

Visitez le site www.sharphomeappliances.com pour plus de détails sur les informations suivantes.

- Disponibilité des pièces de rechange
- Accès aux réparations et à l'entretien
- Temps de livraison maximum des pièces de rechange
- Conditions requises pour le démontage aux fins de récupération et de recyclage du matériel tout en évitant la pollution

Pour obtenir des informations sur le produit, vous pouvez aussi scanner le code sur l'étiquette énergétique. Veuillez conserver la carte de garantie et, si possible, l'étiquette énergétique.

Informations sur l'élimination de cet équipement



ATTENTION : SI VOUS SOUHAITEZ VOUS DÉBARRASSER DE CET APPAREIL, NE LE JETEZ PAS DANS UNE POUBELLE ORDINAIRE !

Les appareils électriques et électroniques usagés doivent être collectés et traités SÉPARÉMENT conformément à la législation locale.

Une collecte séparée favorise un traitement respectueux de l'environnement, le recyclage des matériaux et la réduction de l'élimination finale des déchets. UNE ÉLIMINATION INAPPROPRIÉE de l'appareil peut nuire à la santé humaine et à l'environnement en raison de certaines substances ! Emmenez les ÉQUIPEMENTS UTILISÉS dans un centre de collecte local, le cas échéant.

En cas de doutes quant à l'élimination de ce produit, veuillez contacter votre administration locale ou votre distributeur qui vous renseignera sur la méthode d'élimination correcte de cet appareil.

SEULEMENT POUR LES UTILISATEURS DE L'UNION EUROPÉENNE ET QUELQUES AUTRES PAYS ; PAR EXEMPLE LA NORVÈGE ET LA SUISSE : Votre participation à la collecte sélective est exigée par la loi.

Le symbole ci-dessus apparaît sur les équipements électriques et électroniques (ou l'emballage) afin de le rappeler aux utilisateurs.

Les utilisateurs de MÉNAGES PRIVÉS sont priés d'utiliser les centres de récupérations de matériels usagés existants. Le retour est gratuit.



Agradecemos por ter comprado este produto SHARP. Antes de usar o seu frigorífico SHARP, leia este manual de instruções para garantir que terá o maior proveito deste.

- Este frigorífico serve para fazer cubos de gelo, refrigerar e congelar alimentos.
- Este frigorífico destina-se apenas a uso doméstico, com a temperatura ambiente indicada na tabela. A classe climática encontra-se especificada na placa de classificação.
- O frigorífico é totalmente funcional dentro do alcance de temperaturas da classe climática indicada. Se o frigorífico for usado com temperaturas mais baixas, não será danificado com temperaturas até +5°C.
- O frigorífico não deverá estar sujeito a temperaturas de -10°C ou inferiores durante um período de tempo prolongado.

Apenas de uso doméstico

Classe climática	Alcance aceitável de temperatura ambiente
SN	+10°C, 32°C
N	+16°C, 32°C
ST	+16°C, 38°C
T	+16°C, 43°C

Informação de segurança

	Aviso	Isto significa que existe um risco elevado de morte ou lesões graves.
	Cuidado	Isto significa que existe um risco elevado de danos materiais ou lesões pessoais.
	Cuidado	A marca de incêndio significa que este frigorífico tem risco de incêndio.



Aviso

Refrigerante

Este frigorífico contém gás refrigerante inflamável (R600a: isobutano) e expansor de isolamento (ciclopentano).

Siga as seguintes regras para evitar deflagração e explosão

- Não deixe que nenhuns objetos pontiagudos tenham contacto com o sistema de refrigeração. O sistema de refrigeração atrás e por dentro do frigorífico contém refrigerante.
- Não use dispositivos mecânicos ou outros meios para acelerar o processo de descongelação. (Este frigorífico adotou um sistema de descongelação automático.)
- Não use eletrodomésticos elétricos dentro do frigorífico.
- Não bloqueie o espaço à volta do frigorífico.
- Não use sprays inflamáveis, tais como tinta em spray, perto do frigorífico.
- Não armazene sprays inflamáveis, tais como tinta em spray, dentro do frigorífico.
- Em caso de falha do sistema de refrigeração, não toque na tomada da parede nem use chamas abertas. Abra a janela e deixe sair o ar da divisão. Em seguida, peça assistência técnica a um agente autorizado da SHARP.

Cabo de alimentação, ficha, tomada

Leia com atenção as seguintes regras para evitar choques elétricos ou fogo.

- Lembre-se de proteger o cabo de alimentação de danos durante a instalação ou mudança. Se a ficha ou o cabo de alimentação estiverem soltos, não ligue a ficha.
- Não coloque fichas triplas na tomada de parede ou fontes de alimentação portáteis por trás do frigorífico.
- Ligue a ficha de alimentação à tomada de parede diretamente e com firmeza. Não use uma extensão ou uma ficha adaptadora.
- Ligue a ficha elétrica a uma tomada com a tensão nominal exigida.
- Ligue o pino de terra devidamente ao terminal de terra.
- Não toque na ficha com as mãos molhadas.
- Desligue a alimentação elétrica geral removendo a ficha da tomada. Não puxe o cabo de alimentação quando o retirar.
- O pó acumulado na ficha pode provocar um incêndio. Limpe-o com cuidado.

- Se o frigorífico não for usado durante um período prolongado, retire a ficha da tomada.
- Se o cabo flexível fornecido for danificado, é necessário substituí-lo por um agente da assistência técnica autorizado pela SHARP, de modo a evitar riscos.

Instalação

- Não instale o frigorífico num local húmido ou molhado. Isso pode provocar danos no isolamento ou uma fuga de eletricidade. Pode aparecer condensação no compartimento exterior, o que provoca ferrugem.
- O frigorífico deve ser instalado numa superfície lisa e firme no chão.

Utilização

- Não armazene materiais voláteis e inflamáveis, tais como éter, gasolina, gás propano, latas de aerossóis, agentes adesivos e álcool puro, etc. Estes materiais explodem facilmente.
- Não armazene produtos sensíveis à temperatura, como, por exemplo, produtos farmacêuticos, no frigorífico. Existe um alto risco de alteração da qualidade do produto.
- Não faça alterações neste frigorífico. Só técnicos especializados em reparação deverão desmontar e reparar este frigorífico, caso contrário podem ocorrer choques elétricos, incêndios ou danificações.
- Não coloque um objeto em cima do frigorífico. Se o objeto cair de cima do frigorífico, este pode causar lesões.
- Este eletrodoméstico pode ser usado por crianças com idades a partir dos 8 anos e acima e pessoas com capacidades físicas, sensoriais e mentais reduzidas ou falta de experiência e conhecimento se lhes for dada supervisão ou instrução em relação ao uso do aparelho de forma segura e da compreensão dos perigos envolvidos. As crianças não devem brincar com o eletrodoméstico. A limpeza e a manutenção do utilizador não deve ser feita por crianças sem supervisão. As crianças entre 3 e 8 anos podem carregar e descarregar eletrodomésticos de refrigeração.

Cuidados e Limpeza

- Desconectar o frigorífico da tomada primeiramente para evitar choque elétrico.
- Não salpicar com água directamente a carcaça ou o armário interior. Isto poderá contribuir para que o seu frigorífico enferruje e o seu isolamento fique danificado.

Problemas

- Se cheirar algo queimado, desligue a ficha imediatamente. Depois, peça assistência a um técnico de assistência aprovado pela SHARP.
- Em caso de fuga, ventile a área abrindo uma janela. Não toque no frigorífico nem na tomada de alimentação.



Cuidado

Transporte

- Quando instalar ou mover o seu frigorífico, utilize um tapete de transporte para proteger o pavimento de danos.
- Carregue o frigorífico segurando pelos apoios localizados na parte traseira e inferior. Se levantar o frigorífico incorretamente, isto pode causar lesões.

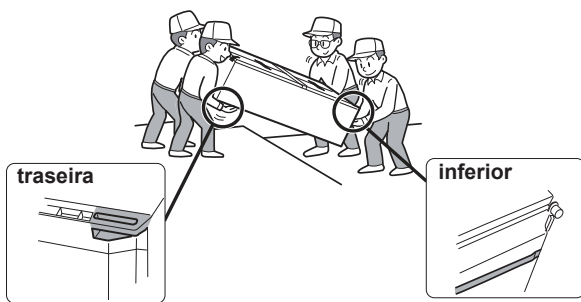

Descarte

- Assegure-se de que o frigorífico não constitui perigo para as crianças quando armazenado para eliminação. (p.ex. retire o fecho magnético da porta para evitar que crianças fiquem presas no interior).
- Este frigorífico deve ser descartado corretamente. Leve o frigorífico a uma estação de reciclagem profissional para refrigerantes inflamáveis e gases isolantes explosivos.

Ao usar

- Não toque na unidade do compressor nem em suas partes periféricas tendo em vista que ficam muito quentes durante a operação e as bordas metálicas podem causar ferimentos.
- Não toque em alimentos ou recipientes metálicos dentro do compartimento congelador com as mãos molhadas. Isso poderá provocar queimaduras pelo frio.
- Não coloque bebidas engarrafadas e latas no compartimento do congelador. Especialmente quando o "Arrefecimento expresso" está em funcionamento, existe um grande risco de as garrafas de vidro explodirem.
- Utilize apenas água potável para fazer cubos de gelo.
- Não abra nem feche a porta quando outras pessoas colocam a mão perto da porta. Existe um risco que outras pessoas possam ficar com os dedos presos na porta.
- Não coloque um objeto demasiado grande nos recipientes da porta. Se o objeto cair dos recipientes, pode causar lesões.
- Manuseie cuidadosamente as prateleiras de vidro para instalar ou desinstalar. Se deixar cair as prateleiras de vidro, estas podem partir-se ou causar ferimentos.

Indicador de temperatura

Este frigorífico vem com um indicador de temperatura no compartimento refrigerado, permitindo-lhe controlar a temperatura média na zona mais fria.

Zona mais fria

O símbolo indica a zona mais fria no compartimento do frigorífico. (O receptáculo da porta posicionado à mesma altura não é a zona mais fria.)

Símbolo



Verificação da temperatura na zona mais fria

Pode-se fazer regularmente verificações para se assegurar de que a temperatura na zona mais fria está correcta e, se necessário, ajustar o controlo da temperatura do frigorífico.

Para manter a temperatura correcta dentro do utensílio, confirmar que o indicador de temperatura está sempre AZUL. Caso o indicador de temperatura fique BRANCO, significa que a temperatura está muito alta; neste caso, aumentar o ajuste do botão de controlo da temperatura do frigorífico e esperar 6 horas antes de verificar novamente o indicador de temperatura.

AZUL



Regulação correcta

BRANCO



Temperatura demasiado alta, ajuste o controlo da temperatura do frigorífico.

Observações

- A temperatura interna do frigorífico depende de vários factores tais como a temperatura ambiente do recinto, a quantidade de alimentos armazenados, e a frequência de abertura da porta.
- Ao se colocar alimentos frescos, ou no caso de se deixar a porta aberta por algum tempo, é normal que o indicador de temperatura fique BRANCO.

1 Deixe um espaço adequado para ventilação em redor do frigorífico.

• A figura mostra o espaço mínimo necessário para instalar o frigorífico.

A condição de medição do consumo de corrente é conduzida sob uma dimensão espacial diferente.

- Ao deixar um espaço maior o frigorífico poderá consumir uma menor quantidade de corrente.
- Usar o frigorífico num espaço de dimensões inferiores às da figura pode causar um aumento da temperatura no aparelho, ruído elevado e avaria.
- O espaço entre a parte traseira do frigorífico e a parede deve ser de 50 mm ou mais e menos de 75 mm. Se o espaço for maior que 75 mm, pode magoar-se ao tocar no compressor e nas suas partes periféricas, que estão extremamente quentes durante o funcionamento.

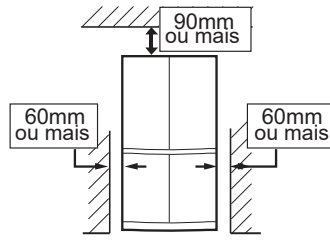

4 Remova os 4 parafusos da parte inferior do frigorífico e use estes parafusos para instalar a saia dos pés. (A saia dos pés está embalada dentro do compartimento do frigorífico.)

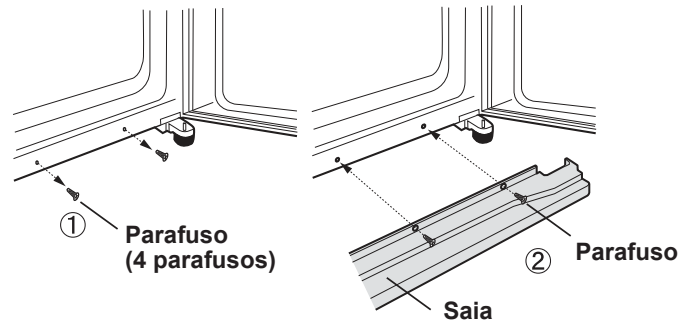

Observações

- Posicione o frigorífico de forma a que a tomada fique acessível.
- Mantenha o seu frigorífico afastado da luz solar directa e não o coloque ao lado de um aparelho que gere calor.
- Não coloque o seu frigorífico directamente no chão. Insira uma base adequada, tal como uma tábuia de madeira, sob o frigorífico.
- Se ligar a tomada de corrente com a porta aberta, o alarme da porta soa, mas isto é normal. Este som pára quando fechar a porta.

Espaço geral necessário para funcionamento

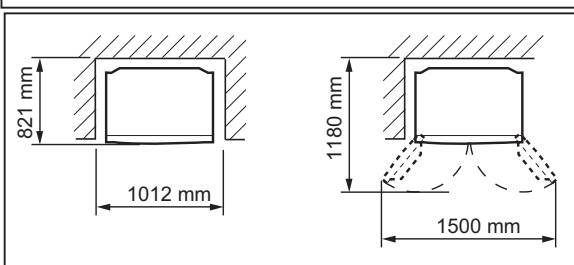

2 Usando os dois pés dianteiros ajustáveis, assegurar-se de que o frigorífico está bem assente e nivelado no pavimento.

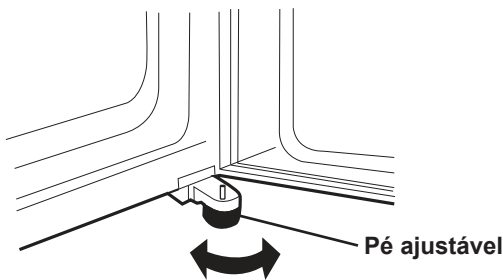

3 Quando as portas esquerda e direita não estiverem correctamente alinhadas, alinhe-as utilizando os pés ajustáveis.

Quando a porta esquerda estiver levantada.

Quando a porta direita estiver levantada.

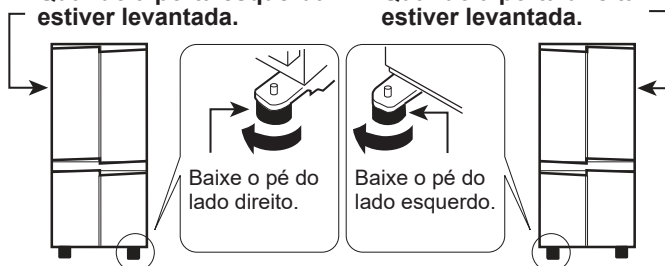

(Até que o pé ajustável do outro lado fique ligeiramente levantado do chão.)

Descrição

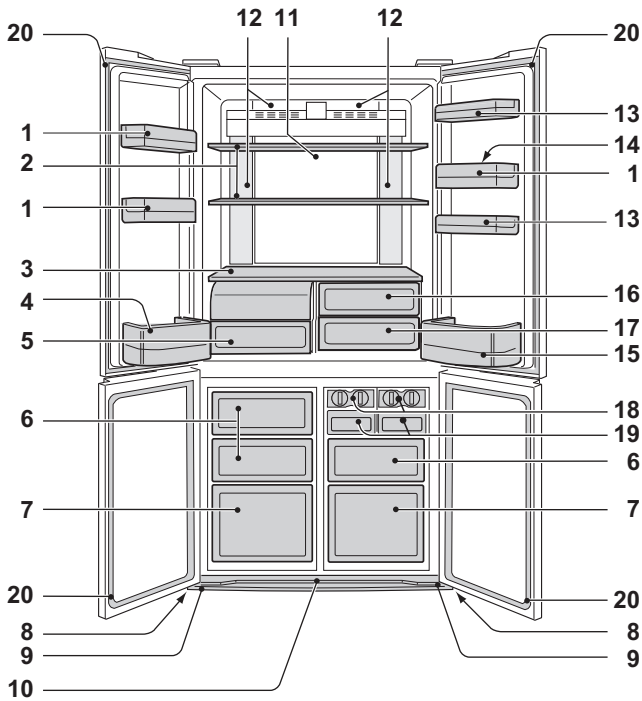

SJ-EX820F2

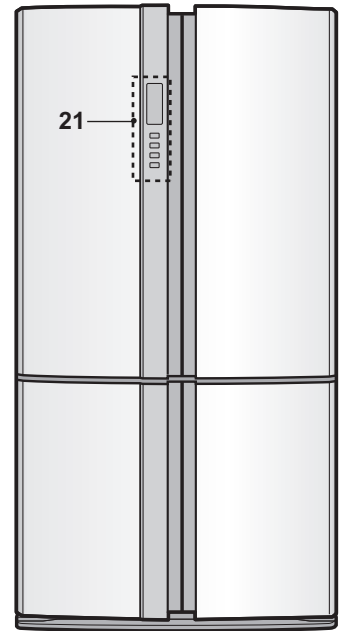
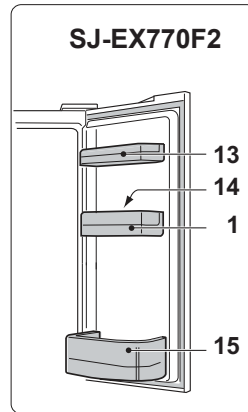

1. Receptáculos da porta (3 peças)

2. Prateleira do frigorífico (2 peças)

3. Prateleira

4. Receptáculo para garrafas (esquerda)

5. Gaveta para frutas e legumes

A tampa da gaveta para frutas e legumes abre quando a gaveta é puxada.

6. Caixas do congelador (pequeno) (3 peças)

7. Caixas do congelador (grande) (2 peças)

8. Roda de apoio (4 peças)

As rodas de apoio permitem ao frigorífico mover-se e ser puxado para diante.

9. Pé ajustável (2 peças)

10. Saia

11. Painel de arrefecimento híbrido

O painel é arrefecido por trás, assim arrefece indirectamente o compartimento frigorífico. Desta forma a comida é arrefecida suavemente, sem a expor ao fluxo de ar frio.

12. Lâmpada de iluminação

13. Receptáculo para diversos fins

(SJ-EX820F2 : 2 peças)
(SJ-EX770F2 : 1 peça)

14. Suporte para ovos

15. Receptáculo para garrafas (direita)

Para colocar garrafas grandes, desloque a partição para trás.

16. Caixa de géneros alimentícios frescos (superior)

17. Caixa de géneros alimentícios frescos (inferior)

18. Recipiente para fazer cubos de gelo (2 peças)

1) Não encha demais a cuvete, senão os cubos de gelo ficam colados uns aos outros.

2) Quando os cubos de gelo estão prontos, rode a alavanca no sentido dos ponteiros do relógio para esvaziar o gelo na caixa para cubos de gelo.

Cobertura

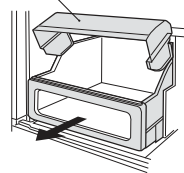

Rodas de apoio



Partição

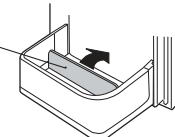

Alavanca

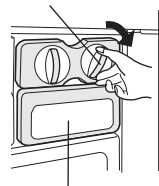

Caixa para cubos de gelo

19. Caixa para cubos de gelo (2 peças)

Observações

Não faça gelo na caixa para cubos de gelo ou derrame óleo sobre ela. A caixa para cubos de gelo poderá trincar.

20. Fecho magnético da porta (4 peças)

21. Painel de controlo

Unidade desodorizante

Está instalado catalisador desodorizante nas condutas de ar frio. Não é necessária qualquer operação e limpeza.

Pode ser armazenada mais comida retirando os acessórios internos na operação de arrefecimento normal.

Como remover a tampa da gaveta para frutas e legumes

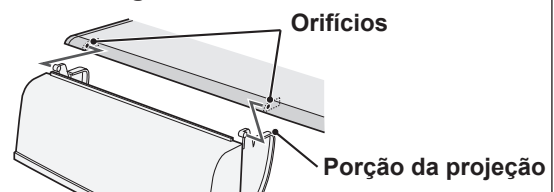

Como remover
Para remover a partição, puxe-a para a frente pelo manípulo.

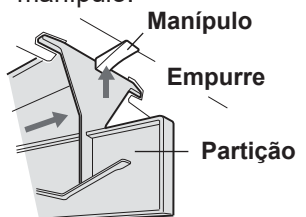



Como instalar
Introduza as quatro projecções nas partes superiores.

PT

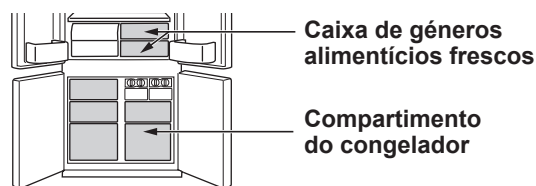
- ⬡ **Arrefecimento extra**
- ❄ **Congelamento expresso**
- ❄ **Arrefecimento expresso**



	Arrefecimento extra	Congelamento expresso	Arrefecimento expresso
Função	Este modo serve para arrefecer bebidas e alimentos até ficarem gelados. Observações : Alimentos muito húmidos podem congelar.	Este modo acelera o tempo de congelação dos alimentos.	Este modo serve para arrefecer bebidas ou alimentos rapidamente.
Ponto de uso	Caixa de géneros alimentícios frescos	Compartimento do congelador	Compartimento do congelador Cuidado : Não coloque aqui garrafas de vidro. Existe um grande risco de explosão.
Tempo de funcionamento	6 horas *1	2 horas *1	30 minutos
	<ul style="list-style-type: none"> • Este modo termina automaticamente. • O alarme não soa. 	<ul style="list-style-type: none"> • Este modo termina automaticamente. • O alarme soa. <p>Para parar o alarme *2</p> <p>Prima o botão  enter.</p>	<ul style="list-style-type: none"> • Este modo termina automaticamente. • O alarme soa. <p>Para parar o alarme *2</p> <p>Prima o botão  enter.</p>
Após a operação estar completa	<ul style="list-style-type: none"> • Não há necessidade de retirar as bebidas ou alimentos. 		<ul style="list-style-type: none"> • Certifique-se de que retira as bebidas e alimentos quando o alarme soar. • Se as bebidas e alimentos forem deixados no compartimento do congelador por mais de aproximadamente 30 minutos, estes podem congelar.
No momento de falha de alimentação durante o funcionamento	<ul style="list-style-type: none"> • Este modo é automaticamente cancelado. 		<ul style="list-style-type: none"> • Este modo é automaticamente reiniciado a partir do estado anterior no momento de restauro da energia.

*1 Pode levar mais tempo a completar se a operação se sobrepuser ao descongelamento. Este modo inicia-se após o descongelamento estar terminado.

*2 Se não parar o alarme, este soa durante 30 minutos continuamente.

Observações

- Arrefecimento extra, Congelamento expresso e Arrefecimento expresso não estão disponíveis ao mesmo tempo quando um dos modos está a funcionar.
- Evite o mais possível abrir a porta durante o funcionamento destes modos.

Painel de controlo

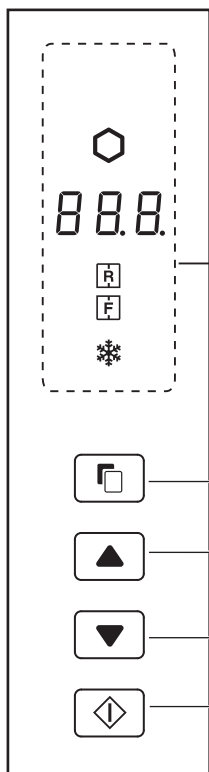

Botão de seleção

Botão de comutação

Botão enter

Modos úteis

Ícone	Significado	Definição padrão
	Arrefecimento extra	DESLIGADO
	Congelamento expresso	
	Arrefecimento expresso	

Controlo das temperaturas

Ícone	Significado	Definição padrão
	Compartimento do frigorífico	3°C
	Compartimento do congelador	-18°C

Modos adicionais

Indicador	Significado	Definição padrão
	Alarme da porta	LIGADO
	Som da operação do botão	

Observações

- Quando prime um dos botões, todos os ícones piscam uma vez e mostram o mostrador em espera. Se o frigorífico parar devido a uma falha de energia, os modos exceto Arrefecimento extra e Congelamento expresso funcionam da mesma maneira que anteriormente no momento de restauro da energia.
- A operação é inválida enquanto a porta do congelador estiver aberta.
- Os ícones de modo ou indicadores em funcionamento acendem-se no mostrador em espera. Quando o Arrefecimento expresso estiver em funcionamento, o ícone pisca no mostrador de espera.
- Quando não se realizam operações durante Estado ligado aproximadamente 1 minuto, o mostrador volta ao mostrador em espera automaticamente. O mostrador em espera desliga-se se não forem realizadas operações durante 1 minuto.

Operações dos modos úteis

		Mostrador	
1	Selecione o ícone de modo.	(por ex. Arrefecimento extra)	
2	Selecione ligado/desligado.		
3	Complete a definição. (Sinal sonoro)		
	Apenas "Arrefecimento expresso" Complete a definição premindo durante 3 segundos ou mais. (Bip, Bip, Bip)	O ícone de modo acende-se. Apenas "Arrefecimento expresso" (A piscar)	O ícone de modo desliga-se no mostrador em espera.

Quando o botão é premido, os ícones mudam na ordem mostrada abaixo.

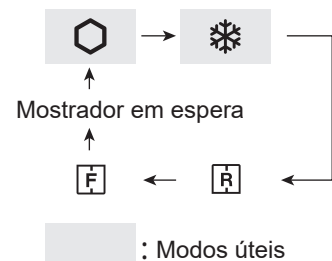

Operações de modos adicionais

	Sumário	Cancelar operação	Mostrador
Alarme da porta	<ul style="list-style-type: none"> Quando a porta do frigorífico é deixada aberta durante mais de 1 minuto, o alarme da porta soa uma vez e novamente após 1 minuto. Se a porta for deixada aberta durante cerca de 3 minutos, o alarme soa continuamente. O alarme para depois de a porta ser fechada. 	Prima e simultaneamente durante 3 segundos ou mais. (Bip, Bip, Bip)	 O indicador desliga-se.
Som da operação do botão	<ul style="list-style-type: none"> Quando quer desligar o som da operação dos botões. 	Prima e simultaneamente durante 3 segundos ou mais. (Bip, Bip, Bip)	 O indicador desliga-se.

Observações • Quando quiser ligar o modo adicional, siga o mesmo passo novamente. (O indicador liga-se.)

Controlo das temperatura

O frigorífico controla a sua temperatura automaticamente. Contudo, pode ajustar a temperatura como indicado abaixo.

Como verificar a definição de temperatura atual

Prima o botão para seleccionar o ícone ou .

Definição do Compartimento do Congelador/ Frigorífico

Compartimento do congelador

: Regulável entre -13°C e -21°C em passos de 1°C.

Compartimento do frigorífico

: Regulável entre 0°C e 6°C em passos de 1°C.

Definição padrão

Compartimento do frigorífico	Compartimento do congelador

A temperatura indicada no painel de controlo não é exatamente a mesma temperatura do interior.

Operações básicas

		Mostrador	
		Compartimento do frigorífico	Compartimento do congelador
1	Selecione ícone ou .		
2	Defina a temperatura. 	 (para cima)	 (para baixo)
3	Complete a definição. (Sinal sonoro)		

Quando o botão é premido, os ícones mudam na ordem mostrada abaixo.

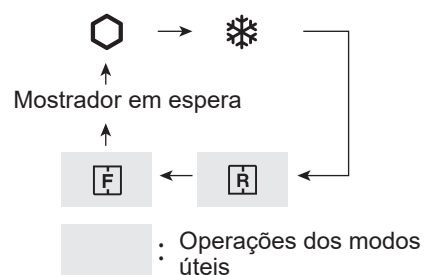

Programações Avançadas do compartimento do frigorífico/do compartimento refrigerado

A temperatura do compartimento do congelador e do compartimento do frigorífico podem ser ajustados em incrementos de 0,5°C seguindo os passos de **a** a **c**.

Bip, Bip, Bip

a. Depois do passo **1** de “Operações básicas”, prima durante 3 segundos ou mais.
A temperatura padrão atual volta à “Definição padrão”.
(O mostrador apresenta o mesmo que a imagem à direita.)

b. Prima ou e defina a temperatura.

c. Complete a definição. (Igual ao passo **3** de “Operações básicas”.)

Siga os passos **a** a **c** novamente se quiser ajustar a temperatura em incrementos de 1°C.

Compartimento do frigorífico



Compartimento do congelador

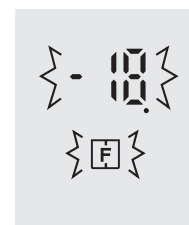

alterne

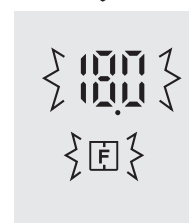

Conservação de alimentos

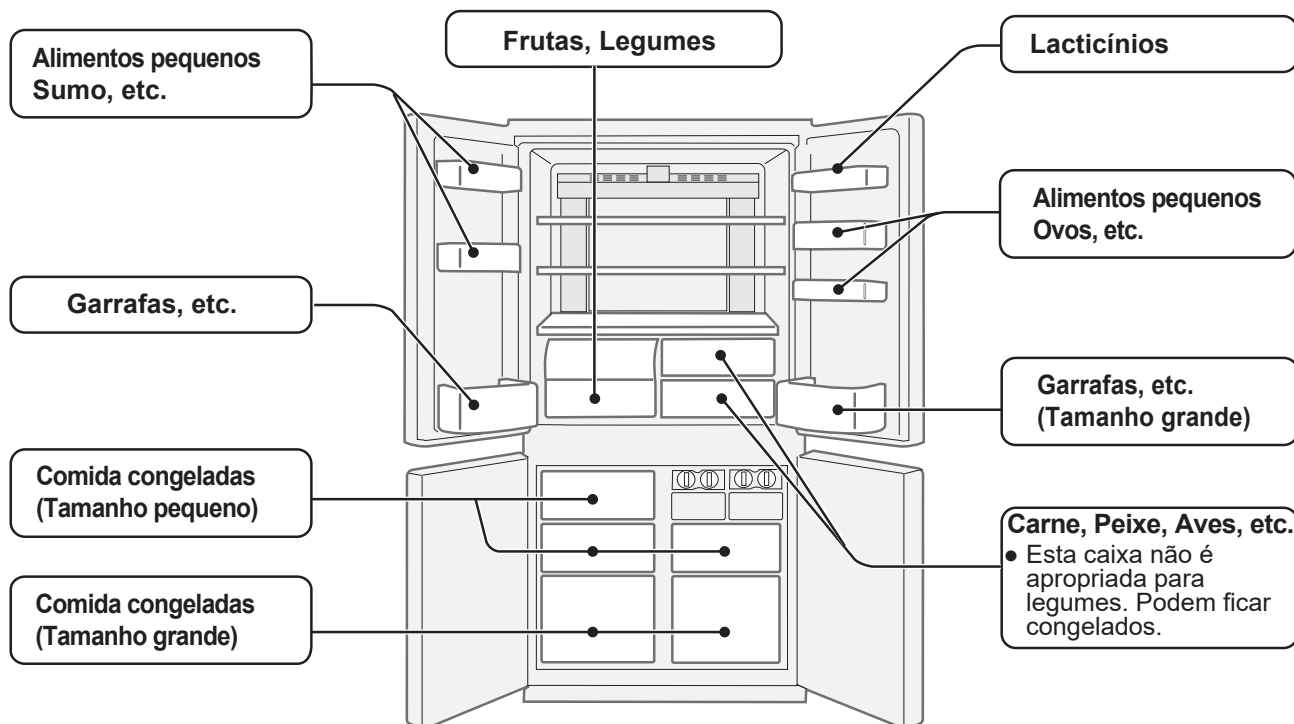

A refrigeração reduz a taxa de deterioração dos alimentos. Assegure que os alimentos são o mais frescos possíveis para maximizar o prazo de consumibilidade dos produtos alimentícios. O seguinte é um guia geral para ajudar a prolongar o armazenamento de alimentos.

Frutas / Legumes

As frutas e os vegetais devem ser acondicionados em embalagens de plástico espaçosas como, por ex., película, sacos (não selados) e colocados na gaveta para frutas e legumes para minimizar a perda de humidade.

Produtos lacticínios & Ovos

- A maioria dos produtos lacticínios têm um rótulo na embalagem com a temperatura de armazenamento e a data de validade.
- Os ovos devem ser acondicionados no suporte para ovos.

Carnes / Peixe / Aves

- Acondicione sobre uma travessa ou prato e cubra com papel ou filme de plástico.
- Para peças maiores de carne, peixes ou aves, coloque na parte de trás das prateleiras.
- Certifique-se de que todo alimento cozinhado esteja propriamente embrulhado ou acondicionado em embalagem hermética.

* Notas sobre alimentos frescos:

- Alimentos frescos (embalados corretamente) devem ser armazenados durante um tempo limitado para evitar a sua deterioração e prejudicar outros alimentos armazenados.

Para o melhor congelamento

- Os alimentos devem ser frescos.
- Congele pequenas quantidades de alimentos por vez, para congelá-los rapidamente.
- Os alimentos devem ser selados adequadamente ou cobertos hermeticamente.
- Coloque os alimentos no congelador de forma uniforme.
- Etiquete os sacos ou embalagens para manter um inventário dos alimentos congelados.

Conselhos para evitar condensação ou gelo dentro do congelador

- Mantenha a porta seguramente fechada. Se os alimentos caírem, podem causar uma frecha entre a estrutura e a porta. Mova-os para dentro na prateleira ou no receptáculo.
- Os alimentos com muita humidade devem ser armazenados em recipientes herméticos ou selados hermeticamente.

Observações

- Acondicione uniformemente os alimentos nas prateleiras para que o ar de refrigeração circule eficientemente.
- Os alimentos quentes devem ser arrefecidos antes de serem armazenados. Armazenar alimentos quentes aumenta a temperatura na unidade e o risco de deterioração dos alimentos.
- Deixar a porta aberta por períodos longos pode provocar um aumento significativo da temperatura dos compartimentos do eletrodoméstico.
- Não bloquear as saídas e entradas do sistema de circulação do ar frio com alimentos ou caixas; caso contrário, os alimentos não serão convenientemente refrigerados dentro do seu frigorífico.

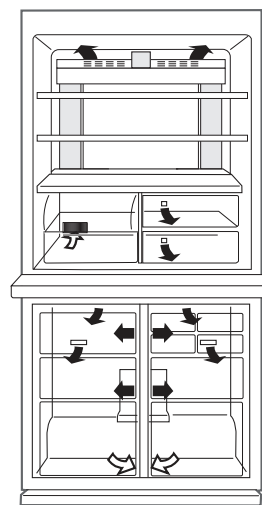

Não coloque alimentos directamente em frente da saída de ar frio. Isto pode fazer com que os alimentos congelem.

Cuidados e Limpeza

Importante

Para evitar rachas nas superfícies e componentes plásticos interiores, siga estas sugestões.

- Limpe a oleosidade de alimentos deixada nos componentes de plástico.
- Alguns produtos de limpeza doméstica podem provocar danos, por isso use apenas líquido de lavagem diluído (água saponosa).
- As partes de plástico podem trincar, caso o detergente seja utilizado sem ser diluído ou a água com detergente não for totalmente removida.

Limpeza

Por motivos de higiene, certifique-se de que faz estas coisas regularmente.

- Retire os acessórios (por ex., prateleiras) da estrutura e da porta. Lave-os com água morna com detergente da louça. Depois disso, enxague-os com água limpa e seque-os.
(Só a prateleira de frutas e legumes não é removível).
- Limpe o interior com um pano molhado em água morna com detergente da louça. Depois, use água fria para remover a restante água com detergente completamente.
- Limpe a parte exterior com um pano macio sempre que esta fique suja.
- Limpe o fecho magnético da porta com uma escova de dentes e água quente com detergente para a louça.
- Limpe o painel de controlo com o pano seco.

Observações

- Não utilize produtos de limpeza fortes nem solventes (lacas, tintas, pó de polir, benzina, água a ferver, etc.), que podem causar danos.
- Se remover a ficha uma vez, espere pelo menos 5 minutos antes de conectar a ficha novamente.
- As prateleiras de vidro pesam aproximadamente 3kg cada. Segure firmemente quando retirando-as do gabinete ou carregando-as.
- Não deixe cair objetos dentro do frigorífico nem bata nas paredes internas. Isto pode provocar rachaduras na superfície interna.

Antes de transportar

Limpe a água na bandeja de evaporação. Antes de limpar a água, espere mais de 1 hora após desligar a ficha de alimentação dado que o equipamento de ciclo de refrigeração está extremamente quente. (A bandeja de evaporação está localizada na parte traseira do produto.)

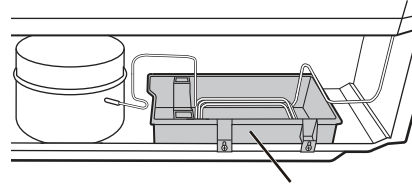

Bandeja de evaporação

Desligando o seu frigorífico

Se o frigorífico precisar de ser desligado durante um período de tempo prolongado, devem ser seguidos os seguintes passos para reduzir o crescimento de bolor:

1. Remova toda a comida.
2. Remova a ficha de alimentação da tomada.
3. Limpe e seque o interior.
4. Deixe todas as portas ligeiramente abertas por alguns dias para secar.

Descongelação

A descongelação faz-se de forma totalmente automática, devido à existência de um sistema especial de poupança de energia.

Quando a luz do compartimento se funde

Contacte o agente de assistência aprovado pela SHARP para substituir a lâmpada. A lâmpada não deve ser substituída por outra pessoa que não um técnico de assistência qualificado.

Dicas para poupar energia

- Mantenha o maior espaço de ventilação possível à volta do frigorífico.
- Mantenha o seu frigorífico afastado da luz solar directa e não o coloque ao lado de um aparelho que gere calor.
- Evite o mais possível abrir a porta.
- Comida quente deve ser arrefecida antes de armazenada.
- Coloque os alimentos equilibradamente nas prateleiras, de forma a permitir que o ar de refrigeração circule eficientemente.

Consumo de energia

A quantidade de consumo de energia deste modelo é medido em todas as gavetas e prateleiras de acordo com o padrão internacional de performance de frigorífico.

- A quantidade de consumo de energia deste modelo é medida sob as dimensões espaciais na figura à direita.

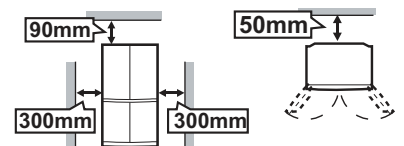

Antes de chamar pelo serviço de assistência técnica

Antes de chamar pelo serviço de assistência técnica, verifique os seguintes itens.

Problema	Solução
A parte de fora de um gabinete está quente ao ser tocada.	É normal. A tubulação quente está no gabinete para evitar a condensação.
Quando o frigorífico fizer ruído.	É normal que o frigorífico produza ruídos tais como. <ul style="list-style-type: none">• Intenso ruído produzido pelo compressor quando é dada a partida --- O ruído diminui após algum tempo.• Intenso ruído produzido uma vez ao dia pelo compressor --- Ruído operacional produzido logo após operação de descongelamento.• Ruído de fluido escorrendo (gargarejo, espumação) --- Ruído de fluido refrigerante escorrendo em tubulação (tais ruídos podem tornar-se intensos de tempo em tempo).• Estalar quebradiço ou de trituração, som de chinar --- Ruído produzido pela expansão e contração de paredes e partes internas durante esfriamento.
Ocorre congelamento ou formação de condensação no interior ou no exterior do frigorífico.	Isto pode ocorrer em um dos seguintes casos. Use um pano molhado para limpar o gelo e um pano seco para limpar a condensação. <ul style="list-style-type: none">• Quando a humidade do ambiente é elevada.• Quando a porta é aberta e fechada com frequência.• Quando são guardados alimentos com muita humidade. (É necessário embalá-los).
Os alimentos no compartimento do frigorífico congelam.	<ul style="list-style-type: none">• O frigorífico é operado durante um longo período de tempo com um controlo de temperatura do frigorífico definido para 0°C? --- Altere o controlo de temperatura para cerca de 3°C.• O frigorífico é operado durante um longo período de tempo com o controlo de temperatura do congelador definido para -21°C? --- Altere o controlo de temperatura para cerca de -18°C.• Se a temperatura ambiente for baixa, os alimentos podem congelar mesmo que o compartimento do frigorífico esteja definido para 6°C.
Há cheiros no compartimento.	<ul style="list-style-type: none">• É necessário embalar os alimentos com cheiros fortes.• A unidade desodorizante não pode remover todos os cheiros.
Se o Alarme da porta não parar	<ul style="list-style-type: none">• O alarme para depois de a porta ser fechada.

Se você ainda necessita do serviço de assistência técnica

Consulte o seu agente de assistência técnica certificado pela SHARP mais próximo.

PT

Folha de informações do produto

Regulamento delegado da Comissão (UE) 2019/2016			
Nome do fornecedor ou marca registrada: SHARP		Endereço do fornecedor: ul. Salsy 2, 02-823 Warszawa, PL	
Tipo de aparelho de refrigeração	Aparelho de baixo ruído: Não	Tipo de design: Posição livre	
	Dispositivo de armazenamento de vinho: Não	Outro aparelho de refrigeração: Não	
Nome do modelo		SJ-EX770F2	SJ-EX820F2
Dimensão total [mm]	Altura	1720	1830
	Largura	892	892
	Profundidade	771	771
Volume total [L]		556	605
EEI		139	140
Classe de eficiência energética		F	F
Emissões de ruído acústico no ar [dB(A)]		36	36
Classe de emissão de ruído acústico aerotransportado		C	C
Consumo anual de energia [KWh/a]		400	410
Classe climática		T: tropical	T: tropical
Temperatura ambiente mínima (°C), para o qual o aparelho de refrigeração é adequado		16	16
Temperatura ambiente máxima (°C), para o qual o aparelho de refrigeração é adequado		43	43
Configuração de inverno		Não	
Instalação de congelamento rápido		Congelamento expresso	

- Os compartimentos de armazenamento de alimentos congelados com duas estrelas (☆☆) são adequados para armazenar alimentos pré-congelados, armazenar ou fazer gelados e fazer cubos de gelo.
- Os compartimentos de duas estrelas (☆☆) não são adequados para congelar alimentos frescos.
- Este eletrodoméstico não é adequado para ser usado encastrado.
- Este eletrodoméstico deve ser usado em temperaturas ambientes entre 16 °C e 43 °C.

Visite www.sharphomeappliances.com para obter os detalhes das seguintes informações.

- Disponibilidade das peças sobresselentes
- Acesso a reparação e manutenção
- Tempo de entrega máximo para peças sobresselentes
- Requerimentos para desmantelar para recuperação de material e reciclagem e evitar a poluição

Para obter informações do produto, também pode ler o código na etiqueta de energia.

Certifique-se de que guarda o cartão de garantia e, se possível, a etiqueta de energia.

Informação sobre a eliminação deste equipamento



SE DESEJAR ELIMINAR ESTE EQUIPAMENTO, NÃO USE O LIXO TRADICIONAL NEM O COLOQUE NUMA LAREIRA!

Os equipamentos elétricos e eletrônicos devem ser sempre recolhidos e tratados SEPARADAMENTE, de acordo com a legislação local.

A recolha separada promove um tratamento amigo do ambiente, a reciclagem de materiais e a redução dos resíduos finais. A ELIMINAÇÃO INADEQUADA pode ser nociva para a saúde humana e para o meio ambiente, devido a certas substâncias! Leve o EQUIPAMENTO USADO para uma unidade de recolha local, frequentemente municipal, onde for possível.

Se tiver dúvidas em relação à eliminação, contacte as autoridades locais ou o seu revendedor e pergunte qual a melhor forma de o fazer.

APENAS PARA UTILIZADORES DA UNIÃO EUROPEIA E ALGUNS OUTROS PAÍSES, COMO A NORUEGA E A SUÍÇA: A participação na separação da recolha é exigida por lei.

O símbolo apresentado em cima aparece nos equipamentos elétricos e eletrônicos (ou na embalagem) para lembrar os utilizadores de tal.

Solicita-se aos utilizadores de AMBIENTES DOMÉSTICOS PRIVADOS que usem as unidades de entrega de equipamento usadas existentes. A entrega é gratuita.



Συγχαρητήρια για την αγορά σας αυτού του προϊόντος SHARP. Πριν χρησιμοποιήσετε το ψυγείο σας SHARP, διαβάστε αυτό το εγχειρίδιο λειτουργίας για να βεβαιωθείτε πως αξιοποιείτε στο πλήρες τις λειτουργίες του.

- Το ψυγείο αυτό μπορεί να παράγει παγάκια, να συντηρεί και να καταψύχει τρόφιμα.
- Το ψυγείο αυτό προορίζεται μόνο για οικιακή χρήση, με θερμοκρασία περιβάλλοντος όπως υποδεικνύεται στον πίνακα. Η κλιματική κλάση προσδιορίζεται στην ονομαστική πινακίδα.
Το ψυγείο είναι πλήρως λειτουργικό στο εύρος θερμοκρασιών περιβάλλοντος που υποδεικνύονται από την κλιματική κλάση. Αν το ψυγείο χρησιμοποιηθεί σε ψυχρότερες θερμοκρασίες, το ψυγείο δεν θα υποστεί βλάβη ακόμα και σε θερμοκρασίες +5°C.
- Το ψυγείο δεν θα πρέπει να υποβάλλεται σε θερμοκρασίες -10°C ή χαμηλότερες για μεγάλο χρονικό διάστημα.

Μόνο οικιακή χρήση

Κλιματική κλάση	Αποδεκτό εύρος θερμοκρασίας περιβάλλοντος
SN	+10°C ως 32°C
N	+16°C ως 32°C
ST	+16°C ως 38°C
T	+16°C ως 43°C

Πληροφορίες ασφαλείας

	Προειδοποίηση Αυτό σημαίνει πως υπάρχει υψηλός κίνδυνος θανάτου ή σοβαρού τραυματισμού.
	Προσοχή Αυτό σημαίνει πως υπάρχει υψηλός κίνδυνος υλικών ζημιών ή ατομικού τραυματισμού.
	Προσοχή Οι επισημάνσεις φωτιάς σημαίνουν πως με αυτό το ψυγείο υπάρχει κίνδυνος ατυχήματος με φωτιά.

Προσοχή

Ψυκτικό

Το ψυγείο αυτό περιέχει εύφλεκτο ψυκτικό (R600a: ισοβουτάνιο) και μονωτικό αέριο (κυκλοπεντάνιο).

Τηρήστε τους ακόλουθους κανόνες για την αποτροπή ανάφλεξης και έκρηξης.

- Μην επιτρέπετε σε αιχμηρά αντικείμενα να έρχονται σε επαφή με το σύστημα ψύξης. Το σύστημα ψύξης πίσω από και μέσα στο ψυγείο περιέχει ψυκτικό.
- Μη χρησιμοποιείτε μηχανικές διατάξεις ή άλλα μέσα για να επιταχύνετε τη διαδικασία απόψυξης. (Το ψυγείο έχει ενσωματωμένο σύστημα αυτόματης απόψυξης.)
- Μη χρησιμοποιείτε ηλεκτρικές συσκευές εντός του ψυγείου.
- Μη φράσετε τον χώρο γύρω από το ψυγείο.
- Μη χρησιμοποιείτε εύφλεκτα σπρέι, όπως σπρέι μιογιάν, κοντά στο ψυγείο.
- Μην τοποθετείτε εύφλεκτα σπρέι, όπως σπρέι μιογιάν, μέσα στο ψυγείο.
- Στην περίπτωση αστοχίας του συστήματος ψύξης, μην αγγίζετε την πρίζα στον τοίχο και μη χρησιμοποιείτε γυμνή φλόγα. Ανοίξτε το παράθυρο και αφήστε να ανανεωθεί ο αέρας στον χώρο. Στη συνέχεια αναζητήστε τεχνικό σέρβις εγκεκριμένο από τη SHARP για επισκευή.

Καλώδιο, βύσμα τροφοδοσίας και πρίζα

Διαβάστε προσεκτικά του ακόλουθους κανόνες για την αποφυγή ηλεκτροπληξίας ή φωτιάς.

- Βεβαιωθείτε πως το καλώδιο τροφοδοσίας προστατεύεται από ζημιά κατά τη διάρκεια της εγκατάστασης ή τη μεταφορά. Αν το βύσμα του καλωδίου ή το καλώδιο είναι χαλαρά, μην το τοποθετείτε στην πρίζα.
- Μην τοποθετείτε πολύπριζα ή φορητές γεννήτριες ισχύος στο πίσω μέρος του ψυγείου.
- Συνδέστε το βύσμα τροφοδοσίας στην πρίζα του τοίχου καλά και απευθείας. Μη χρησιμοποιείτε καλώδιο επέκτασης ή βύσμα μετατροπής.
- Συνδέστε το βύσμα τροφοδοσίας στην πρίζα με την απαιτούμενη ονομαστική τάση.
- Συνδέστε την ακίδα γείωσης σωστά στον ακροδέκτη γείωσης.
- Μην αγγίζετε το βύσμα τροφοδοσίας με βρεγμένα χέρια.
- Αποσυνδέετε από την ηλεκτρική παροχή αφαιρώντας το βύσμα από την πρίζα.
Μην αφαιρείτε τραβώντας από το καλώδιο τροφοδοσίας.
- Σκόνη που συγκεντρώνεται στο βύσμα τροφοδοσίας μπορεί να προκαλέσει φωτιά.
Σκουπίζετε το βύσμα προσεκτικά.

- Τραβήξτε το βύσμα από την πρίζα αν το ψυγείο δεν πρόκειται να χρησιμοποιηθεί για μεγάλο διάστημα.
- Αν το εύκαμπτο καλώδιο τροφοδοσίας υποστεί ζημιά, πρέπει να αντικατασταθεί από τεχνικό σέρβις εγκεκριμένο από την SHARP, προκειμένου να αποφευχθεί κίνδυνος.

Εγκατάσταση

- Μην εγκαθιστάτε το ψυγείο σε υγρή ή βρεγμένη θέση. Μπορεί να προκληθεί βλάβη στη μόνωση ή ηλεκτρική διαρροή. Επίσης μπορεί να συγκεντρωθεί υγρασία στο εξωτερικό περίβλημα, προκαλώντας σκουριά.
- Το ψυγείο θα πρέπει να τοποθετείται οριζόντια και σταθερά στο δάπεδο.

Κατά τη χρήση

- Μην αποθηκεύετε πτητικά και εύφλεκτα υλικά όπως αιθέρα, βενζίνη, προπάνιο, δοχεία με αεροζόλ, μέσα προσκόλλησης και καθαρή αλκοόλη κλπ. Αυτά τα υλικά μπορούν εύκολα να εκραγούν.
- Μην αποθηκεύετε στο ψυγείο προϊόντα ευπαθή στη θερμοκρασία όπως φαρμακευτικά προϊόντα. Υπάρχει σοβαρός κίνδυνος αλλαγής της ποιότητας των προϊόντων.
- Μην αποσυναρμολογείτε το ψυγείο. Η αποσυναρμολόγηση και οι επισκευές πρέπει να αναλαμβάνονται μόνο από ειδικούς τεχνικούς, διαφορετικά υπάρχει κίνδυνος ηλεκτροπληξίας, φωτιάς ή βλάβης.
- Μην τοποθετείτε κανένα αντικείμενο στο πάνω μέρος του ψυγείου. Εάν το αντικείμενο πέσει από το πάνω μέρος μπορεί να προκληθεί τραυματισμός.
- Αυτή η συσκευή μπορεί να χρησιμοποιηθεί από παιδιά ηλικίας 8 ετών και πάνω και από άτομα με μειωμένες φυσικές, αισθητηριακές ή πνευματικές ικανότητες ή έλλειψη εμπειρίας και γνώσης, εάν βρίσκονται υπό επίβλεψη ή τους έχει δοθεί καθοδήγηση σχετικά με την χρήση της συσκευής με ασφαλή τρόπο και κατανοούν τους σχετικούς κινδύνους. Τα παιδιά θα πρέπει να μην παίζουν με τη συσκευή. Ο καθαρισμός και η συντήρηση από τον χρήστη δεν πρέπει να γίνονται από παιδιά χωρίς επιτήρηση.
Παιδιά ηλικίας 3 ως 8 ετών επιτρέπεται να τοποθετούν αντικείμενα σε ψυγεία ή να τα αφαιρούν από αυτά.

Συντήρηση και περιποίηση

- Αποσυνδέστε το ψυγείο πρώτα για να αποτρέψετε την ηλεκτροπληξία.
- Μην καταβρέχετε απευθείας το εξωτερικό περίβλημα ή τον εσωτερικό χώρο. Κάτι τέτοιο προκαλεί σκουριά και καταστροφή των ηλεκτρικών μονώσεων.

Πρόβλημα

- Αν μυρίσετε κάτι καμμένο, τραβήξτε προς τα έξω το φινις αμέσως. Στη συνέχεια, επικοινωνήστε με έναν αντιπρόσωπο σέρβις εξουσιοδοτημένο από τη SHARP για το σέρβις.
- Σε περίπτωση διαρροής αερίου, αερίστε τον χώρο ανοίγοντας ένα παράθυρο. Μην αγγίζετε το ψυγείο ή την τρίζα.



Προφυλακτικά μέτρα

Μεταφορά

- Όταν εγκαθιστάτε ή μετακινείτε το ψυγείο σας, χρησιμοποιείτε ένα προστατευτικό χαλάκι για την προστασία του δαπέδου από πιθανές φθορές.
- Μεταφέρετε το ψυγείο κρατώντας τα χερούλια που βρίσκονται στο πίσω μέρος και στο κάτω μέρος. Αν σηκώσετε το ψυγείο ακατάλληλα, μπορεί να προκληθεί τραυματισμός.

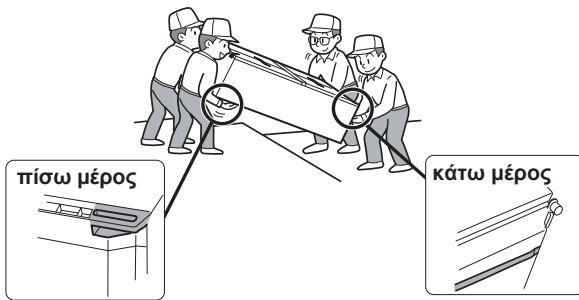

Απόρριψη

- Βεβαιωθείτε ότι το ψυγείο δεν αποτελεί κίνδυνο για τα μικρά παιδιά όταν το αποθηκεύετε για απόρριψη. (π.χ. αφαιρέστε το μαγνητικό κλείστρο της πόρτας για να μη μπορούν να παγιδευτούν παιδιά σε αυτό.)
- Αυτό το ψυγείο πρέπει να απορριφθεί κατάλληλα. Πηγαίστε το ψυγείο σε μία επαγγελματική μονάδα ανακύκλωσης για εύφλεκτα ψυκτικά υλικά και εύφλεκτα αέρια μόνωσης.

Κατά τη χρήση

- Μην αγγίζετε τη μονάδα συμπιεστή ή τα απομακρυσμένα μέρη του, δεδομένου ότι γίνονται εξαιρετικά καυτά κατά τη διάρκεια της λειτουργίας και οι άκρες των μετάλλων μπορούν να προκαλέσουν τραυματισμό.
- Να μην αγγίζετε τρόφιμα ή μεταλλικά αεροστεγή δοχεία στο χώρο του καταψύκτη με βρεγμένα χέρια. Αυτή η ενέργεια μπορεί να προκαλέσει κρουπάγημα.
- Μην τοποθετείτε εμφιαλωμένα ποτά και μεταλλικά κουτιά στον χώρο του καταψύκτη. Ειδικά όταν είναι σε ισχύ η λειτουργία «Γρήγορη ψύξη», υπάρχει σοβαρός κίνδυνος τα γυάλινα μπουκάλια να σπάσουν.
- Μην χρησιμοποιείτε άλλο υγρό εκτός από πόσιμο νερό για να παρασκευάσετε παγάκια.
- Μην ανοίγετε ή κλείνετε την πόρτα όταν άλλοι άνθρωποι βάζουν το χέρι κοντά στην πόρτα. Υπάρχει κίνδυνος να πιαστούν τα δάχτυλα των άλλων ανθρώπων στην πόρτα.
- Μην τοποθετείτε μεγάλο μεγέθους αντικείμενο στις θήκες της πόρτας. Αν το αντικείμενο πέσει κάτω από τις θήκες, μπορεί να προκληθεί τραυματισμός.
- Βεβαιώστε ότι μεταχειρίζεστε τα γυάλινα ράφια με προσοχή κατά την τοποθέτηση ή την αφαίρεσή τους. Αν ρίξετε τα γυάλινα ράφια, μπορεί να σπάσουν ή να προκληθεί τραυματισμός.

Ένδειξη θερμοκρασίας

Αυτό το ψυγείο παρέχεται με μία ένδειξη θερμοκρασίας μέσα στο χώρο του ψυγείου για να σας επιτρέψει να ελέγχετε τη μέση θερμοκρασία στην ψυχρότερη ζώνη.

Ζώνη μέγιστης ψύξης

Το σύμβολο υποδεικνύει τη ζώνη μέγιστης ψύξης εντός του χώρου του ψυγείου. Η ζώνη μέγιστης ψύξης εκτείνεται από το ράφι που βρίσκεται στο κάτω μέρος του χώρου του ψυγείου έως το σύμβολο. (Η θήκη της πόρτας, τοποθετημένη στο ίδιο ύψος, δεν αποτελεί τη ζώνη μέγιστης ψύξης.)

Έλεγχος της θερμοκρασίας στην ζώνη μέγιστης ψύξης

Μπορείτε να διεξάγετε τακτικούς ελέγχους για να επιβεβαιώσετε ότι η θερμοκρασία στη ζώνη μέγιστης ψύξης είναι η σωστή, και, αν είναι απαραίτητο, ρυθμίστε το ρυθμιστή της θερμοκρασίας του ψυγείου.

Για τη διατήρηση σωστής θερμοκρασίας εντός της συσκευής, ελέγξτε ότι η ένδειξη της θερμοκρασίας είναι πάντα ΜΠΛΕ. Αν η ένδειξη της θερμοκρασίας γίνει ΑΣΠΡΟ, η θερμοκρασία είναι πολύ υψηλή, αυξήστε τη ρύθμιση του ρυθμιστή ελέγχου της θερμοκρασίας του ψυγείου και περιμένετε 6 ώρες πριν ελέγξετε ξανά την ένδειξη της θερμοκρασίας.

Σύμβολο



ΜΠΛΕ



Σωστή ρύθμιση

ΑΣΠΡΟ



Η θερμοκρασία είναι πολύ υψηλή, ρυθμίστε το ρυθμιστή θερμοκρασίας του ψυγείου.

ΣΗΜΕΙΩΣΗ

- Η εσωτερική θερμοκρασία του ψυγείου εξαρτάται από διάφορους παράγοντες όπως είναι η θερμοκρασία περιβάλλοντος του δωματίου, η ποσότητα των αποθηκευμένων τροφίμων και η συχνότητα ανοίγματος της πόρτας.
- Κατά την εισαγωγή φρέσκων τροφίμων ή κατά το παρατεταμένο άνοιγμα της πόρτας, είναι φυσιολογικό η ένδειξη της θερμοκρασίας να γίνει ΑΣΠΡΟ.

1 Αφήστε αρκετό χώρο εξαερισμού γύρω από το ψυγείο.

- Το σχήμα δείχνει τον ελάχιστο απαιτούμενο χώρο για εγκατάσταση του ψυγείου. Η μέτρηση κατανάλωσης ρεύματος γίνεται σε χώρο διαφορετικών διαστάσεων.
- Κρατώντας μεγαλύτερο χώρο, το ψυγείο μπορεί να καταναλώσει μικρότερη ποσότητα ενέργειας.
- Αν χρησιμοποιήσετε το ψυγείο σε μικρότερο χώρο από ό,τι απεικονίζεται, μπορεί να προκληθεί αύξηση της θερμοκρασίας στη μονάδα, δυνατός θόρυβος και βλάβη.
- Η απόσταση μεταξύ του πίσω μέρους του ψυγείου και του τοίχου πρέπει να είναι 50 mm ή μεγαλύτερη και λιγότερη από 75 mm. Αν το διάστημα είναι μεγαλύτερο από 75 mm, μπορεί να τραυματιστείτε αγγίζοντας τον συμπιεστή και τα περιφερειακά τμήματά του, τα οποία είναι εξαιρετικά ζεστά κατά τη διάρκεια της λειτουργίας.

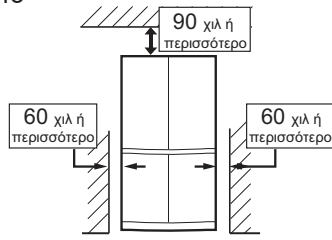

4 Αφαιρέστε τις 4 βίδες στο κάτω μέρος του ψυγείου και χρησιμοποιήστε αυτές τις βίδες για να βάλετε το κάλυμμα ποδιών. (Το κάλυμμα ποδιών είναι συσκευασμένο μέσα στο διαμέρισμα του ψυγείου.)

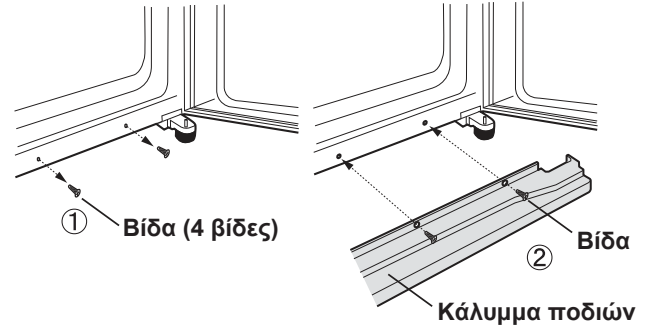

Συνολικός απαιτούμενος χώρος κατά τη χρήση

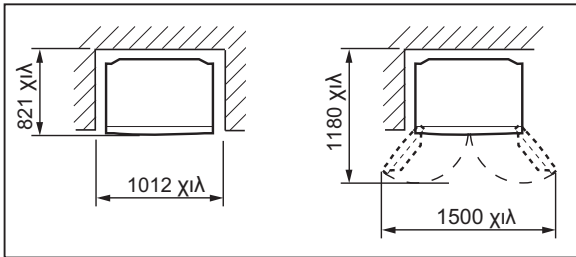

2 Χρησιμοποιώντας τα μπροστινά Ρυθμιζόμενα πόδια, βεβαιωθείτε ότι το ψυγείο είναι τοποθετημένο σταθερά και επίπεδα πάνω στο δάπεδο.

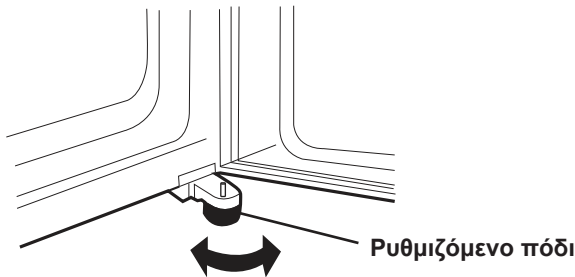

3 Όταν η δεξιά και αριστερή πόρτα δεν είναι σωστά ευθυγραμμισμένες, ρυθμίστε τις χρησιμοποιώντας τα ρυθμιζόμενα ποδαράκια.

Όταν η αριστερή πόρτα είναι σηκωμένη.

Όταν η δεξιά πόρτα είναι σηκωμένη.



Χαμηλώστε το πόδι στη δεξιά πλευρά.

Χαμηλώστε το πόδι στην αριστερή πλευρά.

(Μέχρις ότου το ρυθμιζόμενο ποδαράκι στην άλλη πλευρά ανασηκωθεί ελαφρά από το έδαφος.)

Σημείωση

- Τοποθετήστε το ψυγείο σας έτσι ώστε η πρίζα να είναι προσιτή.
- Προστατεύστε το ψυγείο σας από άμεση επαφή με το ηλιακό φως, και μην το τοποθετείτε πλησίον θερμαντικών συσκευών.
- Μην τοποθετήσετε το ψυγείο σας απευθείας στο έδαφος. Εισάγετε κατάλληλη βάση, όπως μια ξύλινη σανίδα κάτω από το ψυγείο.
- Για να εισαγάγετε το καλώδιο παροχής ρεύματος όταν η πόρτα είναι ανοικτή, ηχεί ο συναγερμός της πόρτας αλλά είναι φυσιολογικός. Ο ήχος σταματά όταν κλείσει η πόρτα.

Πριν χρησιμοποιήσετε το ψυγείο σας

Καθαρίστε τα εσωτερικά μέρη με ένα ύφασμα που είναι βρεγμένο σε θερμό νερό. Εάν χρησιμοποιείτε σαπουνόνερο, σκουπίστε το επιμελώς με νερό.

Περιγραφή

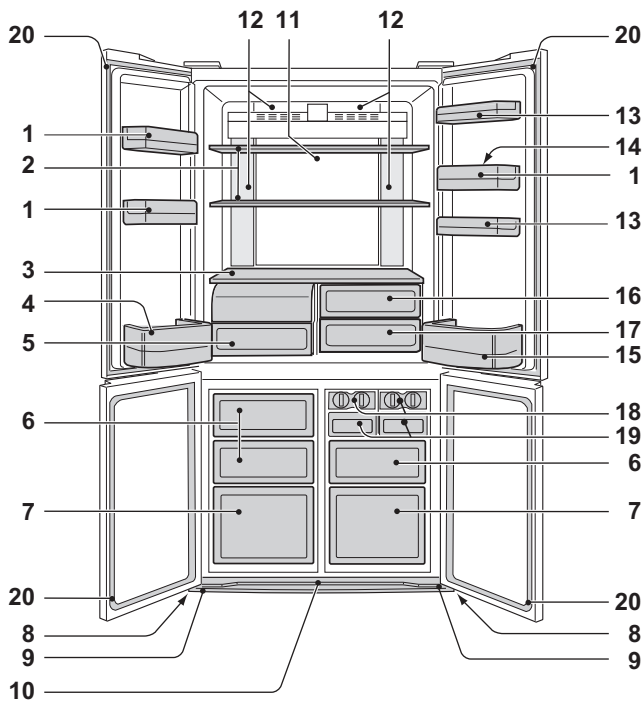

SJ-EX820F2

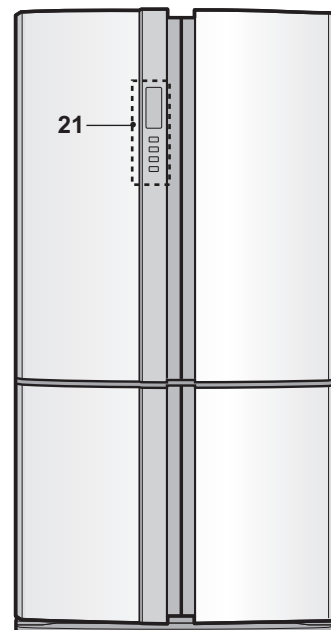
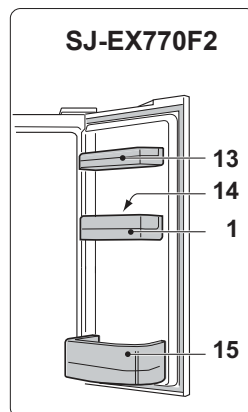

1. Θήκες πόρτας (3 τεμ.)

2. Ράφι ψυγείου (2 τεμ.)

3. Ράφι

4. Bottle pocket (left)

5. Λεκάνη για φρούτα και λαχανικά
Το κάλυμμα της λεκάνης για φρούτα και λαχανικά ανοίγει με το τράβηγμα της θήκης.

6. Θήκες καταψύκτη (μικρές) (3 τεμ.)

7. Θήκες καταψύκτη (μεγάλες) (2 τεμ.)

8. Ροδάκι (4 τεμ.)

Τα ροδάκια επιτρέπουν στο ψυγείο να κινείται μπρος και πίσω.

9. Ρυθμιζόμενο πόδι (2 τεμ.)

10. Κάλυμμα ποδιών

11. Υβριδικός πίνακας ψύξης

Ο πίνακας ψύχεται από πίσω, και έτσι έμμεσα ψύχεται ο χώρος του ψυγείου. Με αυτό τον τρόπο, τα τρόφιμα ψύχονται με ήπιο τρόπο, χωρίς να εκτίθενται σε ροή ψυχρού αέρα.

12. Φως

13. Θήκες πολλαπλών χρήσεων

(SJ-EX820F2 : 2 τεμ.)
(SJ-EX770F2 : 1 τεμ.)

Διαχωριστικό

14. Βάση αυτών

15. Θήκη μπουκαλιών (δεξιά)

Για την τοποθέτηση φιαλών μεγάλου μεγέθους, μετακινήστε προς τα πίσω το διαχωριστικό.

16. Διαμέρισμα νωπών προϊόντων (άνω)

17. Διαμέρισμα νωπών προϊόντων (κάτω)

18. Παρασκευαστής πάγου (2 τεμ.)

1) Να μην υπερφορτώνετε το δοχείο, διαφορετικά τα παγάκια θα κολλήσουν μεταξύ τους με την ολοκλήρωση της ψύξης.

2) Όταν ετοιμαστούν τα παγάκια στρίψτε το μοχλό στη φορά των δεικτών του ρολογιού για να τα αδειάσετε στο δοχείο για παγάκια.

Κάλυμμα

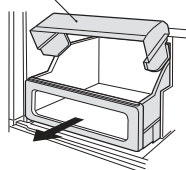

Ροδάκια

Μοχλός

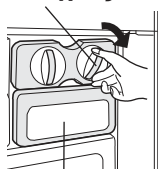

Δοχείο για παγάκια

19. Δοχείο για παγάκια (2 τεμ.)

Σημείωση

Μην φτιάξετε πάγο στο Δοχείο για παγάκια ή μη ρίξετε λάδι μέσα σε αυτό. Το Δοχείο για παγάκια μπορεί να ραγίσει.

20. Μαγνητικό κλείστρο πόρτας (4 τεμ.)

21. Πίνακας ελέγχου

Αποσμητική συσκευή

Ο αποσμητικός καταλύτης εγκαθίσταται στις διόδους ψυχρού αέρα. Δεν απαιτείται κάποια ενέργεια ή καθαρισμός.

Περισσότερα τρόφιμα μπορούν να αποθηκευτούν αφαιρώντας τα εσωτερικά εξαρτήματα κατά την κανονική λειτουργία ψύξης.

Πώς να αφαιρέσετε τη λεκάνη για φρούτα και λαχανικά

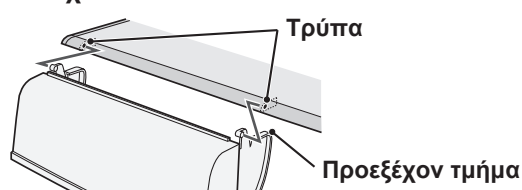

Πώς να τον αφαιρέσετε
Για να αφαιρέσετε το χώρισμα, τραβήξτε το προς τα εμπρός με την ώθηση του γαντζού.



Πώς να τον τοποθετήσετε
Εισάγετε τις τέσσερις προεξοχές στα πάνω μέρη.

- ◻ **Μεγάλη ψύξη**
- ❄ **Ταχεία ψύξη**
- ❄ **Γρήγορη ψύξη**

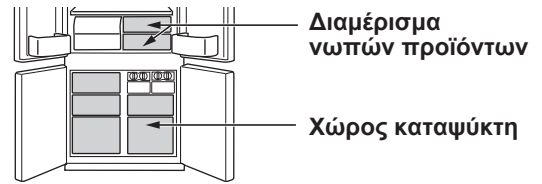

	Μεγάλη ψύξη	Ταχεία ψύξη	Γρήγορη ψύξη
Δυνατότητα	Αυτή η λειτουργία είναι για την ψύξη ποτών ή τροφίμων σε ψυχόμενα με πάγο. Σημείωση : Τρόφιμα με υψηλή υγρασία ενδέχεται να παγώσουν.	Αυτή η λειτουργία επιταχύνει το χρόνο για το πάγωμα των τροφίμων.	Αυτή η λειτουργία είναι για τη γρήγορη ψύξη ποτών ή τροφίμων.
Σημείο χρήσης	Διαμέρισμα νωπών προϊόντων	Χώρος καταψύκτη	Χώρος καταψύκτη Προφυλακτικά μετρα : Μην τοποθετείτε γυάλινα μπουκάλια. Υπάρχει σοβαρός κίνδυνος να σπάσουν.
Χρόνος λειτουργίας	6 ώρες *1	2 ώρες *1	30 λεπτά
	<ul style="list-style-type: none"> • Αυτή η λειτουργία τερματίζεται αυτόματα. • Δεν ηχεί ο συναγερμός. 	<ul style="list-style-type: none"> • Αυτή η λειτουργία τερματίζεται αυτόματα. • Ο συναγερμός ηχεί. <p>Για να σταματήσει ο συναγερμός. *2</p> <p>Πιέστε το πλήκτρο καταχώρισης. </p>	
Μετά την ολοκλήρωση της λειτουργίας	<ul style="list-style-type: none"> • Δεν χρειάζεται η αφαίρεση των ποτών ή των τροφίμων. 	<ul style="list-style-type: none"> • Φροντίστε να βγάλετε τα ποτά και τα τρόφιμα όταν ηχήσει ο συναγερμός. • Εάν τα ποτά και τα τρόφιμα παραμείνουν στον χώρο του καταψύκτη για περισσότερο από 30 λεπτά περίπου, μπορεί να παγώσουν. 	
Κατά τη στιγμή της διακοπής ρεύματος κατά τη λειτουργία	<ul style="list-style-type: none"> • Η λειτουργία αυτή ακυρώνεται αυτόματα. 	<ul style="list-style-type: none"> • Αυτή η λειτουργία ξαναρχίζει αυτόματα από την προηγούμενη κατάσταση κατά τη στιγμή της εκ νέου τροφοδότησης ρεύματος. 	

*1 Ενδέχεται να χρειαστεί περισσότερος χρόνος για την ολοκλήρωση της διαδικασίας, εάν η λειτουργία συμπίπτει με την απόψυξη. Αυτή η λειτουργία ξεκινά αφότου ολοκληρωθεί η απόψυξη.

*2 Εάν δεν σταματήσετε τον συναγερμό, θα ηχήσει για 30 λεπτά συνεχώς.

Σημείωση

- Οι λειτουργίες Μεγάλη ψύξη, Ταχεία ψύξη και Γρήγορη ψύξη δεν είναι διαθέσιμες ταυτόχρονα όταν είναι σε ισχύ μία από τις λειτουργίες.
- Αποφύγετε το άνοιγμα της πόρτας όσο το δυνατόν περισσότερο κατά τη διάρκεια αυτών των λειτουργιών.

Διαδικασίες χρήσιμων λειτουργιών

Το ψυγείο ελέγχει τη θερμοκρασία του αυτόματα. Ωστόσο, μπορείτε να ρυθμίσετε τη θερμοκρασία όπως παρακάτω.

Πώς να ελέγξετε την τρέχουσα ρύθμιση θερμοκρασίας

Πιέστε το πλήκτρο για να επιλέξετε το ή το .

Προεπιλεγμένη ρύθμιση

Χώρος ψυγείου	Χώρος καταψύκτη

Η θερμοκρασία που φαίνεται στον πίνακα ελέγχου δεν είναι η ακριβής εσωτερική θερμοκρασία.

Ύψιστη Χώρου Καταψύκτη/Ψυγείου

Χώρος καταψύκτη : Ρυθμιζόμενο μεταξύ -13°C και -21°C σε βήματα των 1°C.
Χώρος ψυγείου : Ρυθμιζόμενο μεταξύ 0°C και 6°C σε βήματα των 1°C.

Βασικές λειτουργίες

		Οθόνη	
		Χώρος ψυγείου	Χώρος καταψύκτη
1	Επιλέξτε το εικονίδιο ή .		
2	Ρυθμίστε τη θερμοκρασία.	(πάνω)	(κάτω)
3	Οριστικοποιήστε τη ρύθμιση. (Βομβητής)		

Όταν πατήσετε το πλήκτρο , τα εικονίδια θα αλλάξουν με τη σειρά που απεικονίζεται παρακάτω.

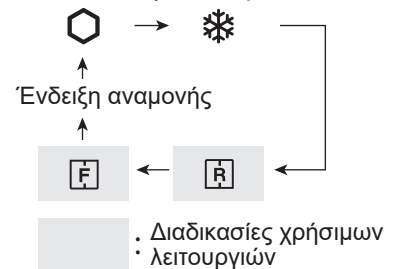

Προηγμένες Λειτουργίες χώρων Καταψύκτη / Ψυγείου

Η θερμοκρασία του χώρου καταψύκτη και του χώρου ψυγείου μπορεί να ρυθμιστεί ανά βήμα 0,5 °C, ακολουθώντας τα βήματα **a** έως **c**.

Μπιπ μπιμ μπιμ

- Μετά το βήμα **1** του «Βασικές λειτουργίες», πιέστε το για 3 ή περισσότερα δευτερόλεπτα. Η τρέχουσα προκαθορισμένη θερμοκρασία επιστρέφει στην «Προεπιλεγμένη ρύθμιση» (Η οθόνη υποδεικνύεται όπως η εικόνα στα δεξιά).
- Πιέστε το ή το και ρυθμίστε τη θερμοκρασία.
- Οριστικοποιήστε τη ρύθμιση. (Όπως στο βήμα **3** της ενότητας «Βασικές λειτουργίες».)

Ακολουθήστε ξανά τα βήματα **a** έως **c** αν θέλετε να ρυθμίσετε τη θερμοκρασία ανά βήμα 1 °C.

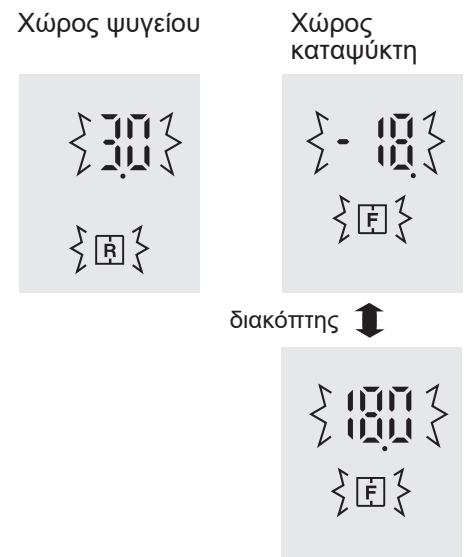

Διατήρηση τροφίμων

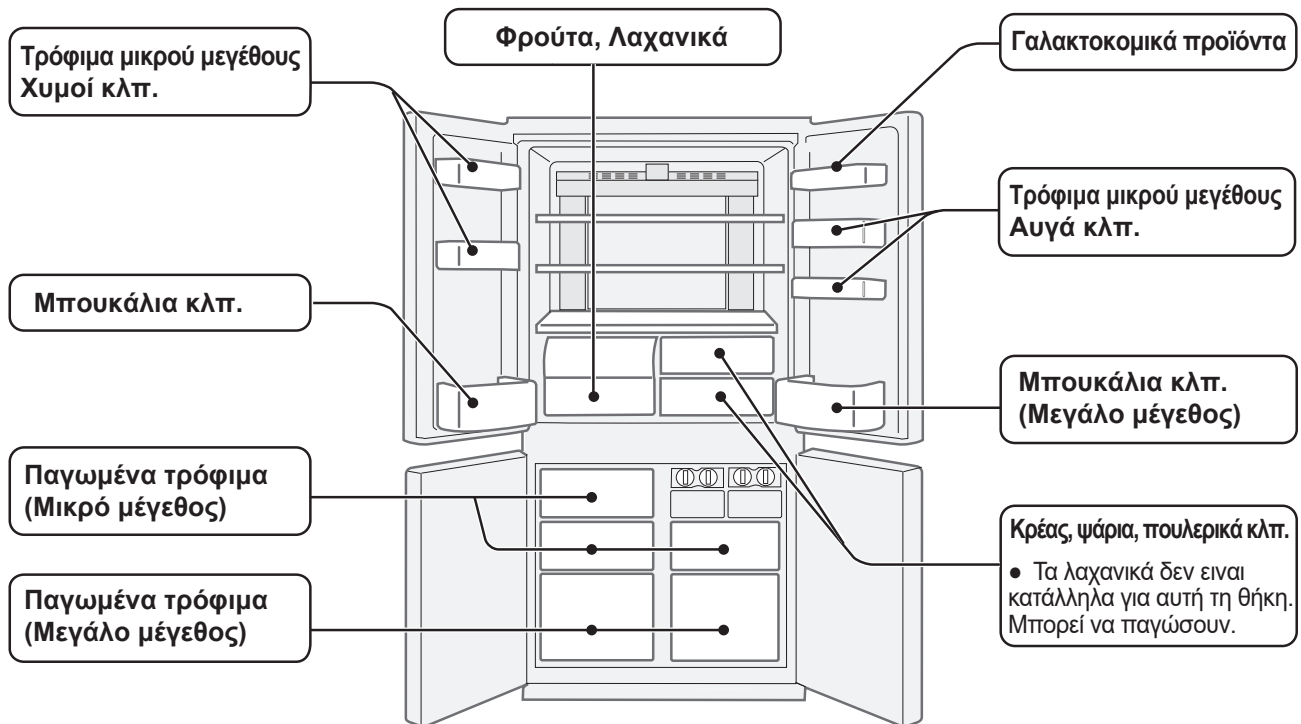

Η τοποθέτηση στο ψυγείο ελαττώνει την ταχύτητα αλλοίωσης των τροφών. Βεβαιωθείτε ότι τα τρόφιμα είναι όσο το δυνατόν πιο φρέσκα. Τα παρακάτω είναι γενικές οδηγίες που βοηθούν στην αύξηση του χρόνου αποθήκευσης των τροφίμων.

Φρούτα / Λαχανικά

Τα φρούτα και τα λαχανικά θα πρέπει να τοποθετηθούν άνετα μέσα σε ένα πλαστικό υλικό πχ. σακούλες περιτυλίγματος (μην στεγανοποιήσετε) και να τοποθετηθούν μέσα στη λεκάνη για φρούτα και λαχανικά για να ελαχιστοποιηθεί η απώλεια υγρασίας.

Γαλακτοκομικά Προϊόντα και Αυγά

- Τα περισσότερα γαλακτοκομικά προϊόντα έχουν οδηγίες στην εξωτερική συσκευασία που πληροφορούν την συνιστώμενη θερμοκρασία και την ημερομηνία λήξης του προϊόντος.
- Τα αυγά πρέπει να αποθηκεύονται στην Θήκη αυγών.

Κρέατα / Ψάρι / Κοτόπουλο

- Βάλτε τα μέσα σε ένα πιάτο ή δίσκο και καλύψτε τα με χάρτινο ή πλαστικό περιτύλιγμα.
- Τα μεγαλύτερα κομμάτια από κρέας, ψάρι, ή κοτόπουλο τοποθετήστε τα στο πίσω μέρος των ραφιών.
- Βεβαιωθείτε ότι όλα τα μαγειρεμένα τρόφιμα είναι τυλιγμένα με ασφάλεια ή τοποθετημένα σε ένα αεροστεγές δοχείο.

* Σημειώσεις για τα φρέσκα τρόφιμα:

- Τα φρέσκα τρόφιμα (καλά τυλιγμένα) πρέπει να αποθηκεύονται για περιορισμένο χρονικό διάστημα για να αποφευχθεί η αλλοίωση και να μην επηρεαστούν άσχημα άλλα αποθηκευμένα τρόφιμα.

Για άριστη κατάψυξη

- Τα τρόφιμα θα πρέπει να είναι φρέσκα.
- Καταψύξτε μικρές ποσότητες τροφίμων κάθε φορά για να τα καταψύξετε γρήγορα.
- Τα τρόφιμα πρέπει να σφραγίζονται κατάλληλα ή να καλύπτονται καλά.
- Τοποθετήστε ομοιόμορφα τα τρόφιμα μέσα στον καταψύκτη.
- Τοποθετήστε ετικέτες στις σακούλες ή στα δοχεία για να κρατήσετε καταγεγραμμένα τα κατεψυγμένα τρόφιμα.

Συμβουλές για την αποφυγή δημιουργίας σταγόνων υγρασίας ή πάγου μέσα στο ψυγείο

- Διατηρείτε την πόρτα καλά κλειστή. Αν το φαγητό πέσει κάτω, μπορεί να προκληθεί χάσμα μεταξύ του ψυγείου και της πόρτας. Μετακινήστε το πάλι πίσω στο ράφι ή στη θήκη.
- Τρόφιμα με πολλή υγρασία πρέπει να αποθηκεύονται σε αεροστεγές δοχείο ή να σφραγίζονται αεροστεγώς.

Σημείωση

- Τοποθετείστε ομοιόμορφα τα τρόφιμα πάνω στα ράφια ώστε ο αέρας ψύξης να μπορεί να κυκλοφορεί αποτελεσματικά.
- Τα ζεστά τρόφιμα πρέπει να κρυώνουν πριν από την αποθήκευση. Η αποθήκευση ζεστών τροφίμων αυξάνει τη θερμοκρασία μέσα στη μονάδα και τον κίνδυνο να χαλάσουν τα τρόφιμα.
- Το άνοιγμα της πόρτας για μεγάλο χρονικό διάστημα μπορεί να προκαλέσει σημαντική αύξηση της θερμοκρασίας στα διαμερίσματα της συσκευής.
- Μην κλείνετε ποτέ τις οπές εισαγωγής και εξαγωγής κρύου αέρα με τρόφιμα ή με πακέτα, γιατί διαφορετικά δεν καταψύχονται αρκετά τα τρόφιμα.

← ΜΕΣΑ
→ ΕΞΩ

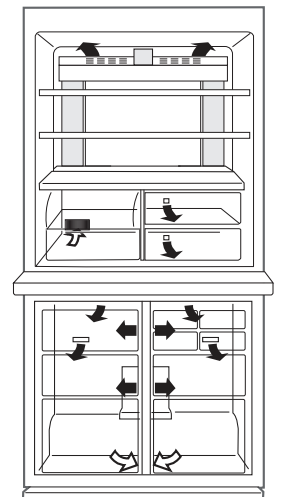

Μην τοποθετείτε ποτέ τρόφιμα μπροστά από τις οπές εξαγωγής κρύου αέρα. Αυτό οδηγεί σε υπερβολική κατάψυξη των τροφίμων.

Συντήρηση και περιποίηση

Σημαντικό

Για να αποφύγετε τις ρωγμές στις εσωτερικές επιφάνειες και στα πλαστικά εξαρτήματα, ακολουθήστε αυτές τις συμβουλές.

- Σκουπίστε το λάδι από φαγητά που είναι προσκολλημένο στα πλαστικά μέρη.
- Μερικά οικιακά χημικά καθαριστικά ενδέχεται να προκαλέσουν ζημιά, γι αυτό χρησιμοποιήστε μόνο αραιωμένο υγρό καθαρισμού πιάτων (σαπουνόνερο).
- Αν χρησιμοποιηθεί απορρυπαντικό χωρίς να έχει αραιωθεί ή αν το σαπουνόνερο δεν σκουπιστεί καλά, μπορεί να προκληθούν ρωγμές στα πλαστικά μέρη.

Καθαρισμός

Για λόγους υγιεινής, βεβαιωθείτε πως τα παρακάτω εκτελούνται τακτικά.

- Βγάλτε τα εξαρτήματα, (πχ. ράφια) από το ψυγείο και την πόρτα. Πλύντε τα με ζεστό σαπουνόνερο από υγρό πλυσίματος πιάτων. Ύστερα από αυτό, ξεπλύντε τα με καθαρό νερό και στεγνώστε τα.
(Μόνο το ράφι για φρούτα και λαχανικά δεν είναι αφαιρούμενο.)
- Καθαρίστε το εσωτερικό με ένα ύφασμα βρεγμένο με ζεστό σαπουνόνερο από υγρό πλυσίματος πιάτων. Μετά ξεβγάλτε σχολαστικά με κρύο νερό.
- Καθαρίστε το εξωτερικό μέρος με μαλακό πανί όποτε λερώνεται.
- Καθαρίστε το Μαγνητικό κλείστρο πόρτας με οδοντόβουρτσα και ζεστό σαπουνόνερο από υγρό πλυσίματος πιάτων.
- Σκουπίστε τον πίνακα ελέγχου με ένα στεγνό ύφασμα.

Σημείωση

- Μην χρησιμοποιείτε βαριά καθαριστικά ή διαλυτικά (βερνίκι, μπογιά, γυαλιστική σκόνη, βενζίνη, βραστό νερό κλπ.), τα οποία μπορούν να προκαλέσουν φθορές.
- Αν τραβήξετε το φινιρίσμα μία φορά, περιμένετε 5 λεπτά τουλάχιστον πριν συνδέσετε ξανά το καλώδιο ρεύματος.
- Τα γυάλινα ράφια ζυγίζουν περίπου 3Χγρ το καθένα. Κρατήστε τα γερά κατά την αφαίρεση τους από το θάλαμο ή κατά την μεταφορά.
- Μην πετάτε αντικείμενα μέσα στο ψυγείο ή μην χτυπήσετε τον εσωτερικό τοίχο. Αυτό μπορεί να προκαλέσει το ράγισμα της εσωτερικής επιφάνειας.

Πριν από τη μεταφορά

Σκουπίστε όλο το νερό από τον δίσκο εξάτμισης. Πριν σκουπίσετε το νερό, περιμένετε τουλάχιστον 1 ώρα αφού βγάλετε το φινιρίσμα γιατί τα εξαρτήματα του κύκλου ψύξεως είναι ιδιαίτερα ζεστά. (Ο δίσκος εξάτμισης βρίσκεται στην πίσω πλευρά του προϊόντος.)

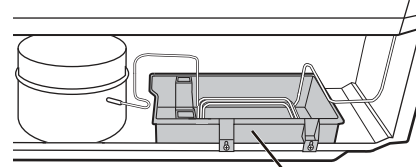

Δίσκος εξάτμισης

Διακόπτοντας το ρεύμα του ψυγείου σας

Αν το ψυγείο πρέπει να απενεργοποιηθεί για παρατεταμένο χρονικό διάστημα, θα πρέπει να γίνουν τα ακόλουθα βήματα για τη μείωση της ανάπτυξης μούχλας:

1. Αφαιρέστε όλα τα φαγητά.
2. Αφαιρέστε το βύσμα τροφοδοσίας από την πρίζα.
3. Καθαρίστε και στεγνώστε το εσωτερικό σχολαστικά.
4. Κρατήστε όλες τις πόρτες ελαφρώς ανοιχτές για λίγες μέρες για να στεγνώσει.

Απόψυξη

Η απόψυξη είναι πλήρως αυτοματοποιημένη εξαιτίας ενός μοναδικού συστήματος εξοικονόμησης ενέργειας.

Όταν το φως του ψυγείου δεν ανάβει

Επικοινωνήστε με τον αντιπρόσωπο σέρβις που είναι εξουσιοδοτημένος από τη SHARP για να αντικαταστήσετε τον λαμπτήρα. Ο λαμπτήρας δεν πρέπει να αντικαθίσταται από μη εξουσιοδοτημένο προσωπικό σέρβις.

Συμβουλές για εξοικονόμηση ενέργειας

- Διατηρήστε το χώρο αερισμού κατά το δυνατόν γύρω από το ψυγείο.
- Προστατεύστε το ψυγείο σας από άμεση επαφή με το ηλιακό φως, και μην το τοποθετείτε πλησίον θερμαντικών συσκευών.
- Να αποφεύγετε το άνοιγμα της πόρτας όσο το δυνατόν περισσότερο.
- Ζεστά τρόφιμα πρέπει να κρυώνουν πριν την αποθήκευση.
- Τοποθετείτε τα τρόφιμα συμμετρικά στα ράφια για να επιτρέψετε στον ψυχρό αέρα να κυκλοφορεί αποτελεσματικά.

Κατανάλωση ενέργειας

Η ποσότητα της κατανάλωσης ενέργειας αυτού του μοντέλου μετριέται σε όλα τα συρτάρια και τα ράφια σύμφωνα με τα διεθνή πρότυπα της απόδοσης ψυγείου.

- Η ποσότητα της κατανάλωσης ενέργειας αυτού του μοντέλου έχει μετρηθεί σε χώρο διαστάσεων του σχήματος δεξιά.

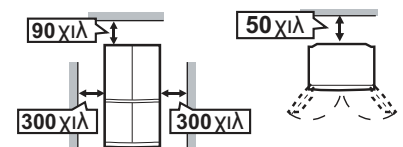

Πριν ζητήσετε το σέρβις

Πριν ζητήσετε το σέρβις ελέγξτε τα ακόλουθα σημεία.

Πρόβλημα	Λύση
Το εξωτερικό του θαλάμου είναι καυτό στην αφή.	Αυτό είναι φυσιολογικό. Ο καυτός σωλήνας στο θάλαμο είναι για την αποφυγή του σχηματισμού πάχνης.
Όταν το ψυγείο κάνει θόρυβο.	Είναι φυσιολογικό για το ψυγείο να παράγει τους παρακάτω ήχους. <ul style="list-style-type: none">• Δυνατός θόρυβος που παράγεται από το συμπιεστή όταν αρχίζει η λειτουργία --- Ο ήχος γίνεται χαμηλότερος μετά από λίγο.• Δυνατός θόρυβος που παράγεται μια φορά τη μέρα από τον συμπιεστή --- Ο ήχος λειτουργίας ακούγεται αμέσως μετά από τη λειτουργία της αυτόματης απόψυξης.• Ήχος ροής υγρού (ήχος γουργουίσματος, ήχος σφυρίγματος) --- Ήχος ψυκτικού που ρέει μέσα στους σωλήνες (ο ήχος μπορεί να γίνει ισχυρότερος περιστασιακά).• Ήχος τριγμού ή σπασίματος, Τσιριχτός ήχος --- Ήχος που παράγεται από τη διαστολή και τη συστολή των εσωτερικών τοίχων και των εσωτερικών μερών κατά την ψύξη.
Ο σχηματισμός πάγου ή πάχνης συμβαίνει στο εσωτερικό ή το εξωτερικό του ψυγείου.	Αυτό μπορεί να συμβεί σε μία από τις ακόλουθες περιπτώσεις. Χρησιμοποιήστε ένα υγρό πανί για να σκουπίσετε τον πάγο και ένα στεγνό πανί για να σκουπίσετε την πάχνη. <ul style="list-style-type: none">• Όταν η υγρασία περιβάλλοντος είναι υψηλή.• Όταν ανοιγοκλείνετε συνέχεια την πόρτα.• Όταν τα τρόφιμα που είναι αποθηκευμένα περιέχουν πολλή υγρασία. (Θα πρέπει να τυλίγονται.)
Τα τρόφιμα που βρίσκονται στο εσωτερικό του ψυγείου παγώνουν.	<ul style="list-style-type: none">• Μήπως το ψυγείο λειτουργεί για μεγάλο χρονικό διάστημα με τη λειτουργία ελέγχου θερμοκρασίας του ψυγείου ρυθμισμένη στους 0 °C; --- Επαναφέρετε τον έλεγχο της θερμοκρασίας γύρω στους 3 °C.• Μήπως το ψυγείο λειτουργεί για μεγάλο χρονικό διάστημα με τη λειτουργία ελέγχου θερμοκρασίας του καταψύκτη ρυθμισμένη στους -21 °C; --- Επαναφέρετε τον έλεγχο της θερμοκρασίας γύρω στους -18 °C.• Αν η θερμοκρασία περιβάλλοντος είναι χαμηλή, τα τρόφιμα μπορεί να παγώσουν ακόμη κι αν το ψυγείο είναι ρυθμισμένο στους 6 °C.
Το εσωτερικό του ψυγείου μυρίζει.	<ul style="list-style-type: none">• Τα τρόφιμα με έντονη μυρωδιά πρέπει να τυλίγονται.• Η αποσμητική συσκευή δεν μπορεί να απορροφήσει όλη τη μυρωδιά.
Αν ο Συναγερμός πόρτας δεν σταματά.	<ul style="list-style-type: none">• Ο συναγερμός σταματά μετά το κλείσιμο της πόρτας.

Αν ακόμα χρειάζεστε το σέρβις

Πηγαίνετε στον πλησιέστερο αντιπρόσωπο για σέρβις εξουσιοδοτημένο από την SHARP.

Φύλλο πληροφοριών προϊόντος

Κατ'εξουσιοδότηση κανονισμός (ΕΕ) 2019/2016 της Επιτροπής			
Όνομα ή εμπορικό σήμα προμηθευτή: SHARP		Διεύθυνση προμηθευτή: ul. Salsy 2, 02-823 Warszawa, PL	
Τύπος ψυκτικής συσκευής	Συσκευή χαμηλού θορύβου: Όχι	Τύπος σχεδίασης: Ελεύθερη στάση	
	Συσκευή αποθήκευσης κρασιού: Όχι	Άλλες ψυκτικές συσκευές: Όχι	
Όνομα μοντέλου		SJ-EX770F2	SJ-EX820F2
Συνολικές διαστάσεις [mm]	Υψος	1720	1830
	Πλάτος	892	892
	Βάθος	771	771
Συνολικός όγκος [L]		556	605
ΕΕΙ		139	140
Κατηγορία ενεργειακής απόδοσης		F	F
Αερομεταφερόμενες εκπομπές ακουστικού θορύβου [dB(A)]		36	36
Κατηγορία εκπομπών ακουστικού θορύβου		C	C
Ετήσια κατανάλωση ενέργειας [KWh/a]		400	410
Κλιματική τάξη		T: τροπικός	T: τροπικός
Ελάχιστη θερμοκρασία περιβάλλοντος (°C), για την οποία είναι κατάλληλη η ψυκτική συσκευή		16	16
Μέγιστη θερμοκρασία περιβάλλοντος (°C), για την οποία είναι κατάλληλη η ψυκτική συσκευή		43	43
Χειμερινή ρύθμιση		Όχι	
Δυνατότητα γρήγορης κατάψυξης		Γρήγορη κατάψυξη	

- Τα διαμερίσματα καταψυγμένων τροφίμων με σήμανση δύο άστρων (☆☆) είναι κατάλληλα για φύλαξη προκαταψυγμένων τροφίμων, για να φυλάξετε ή να φτιάξετε παγωτό και για να φτιάξετε παγάκια.
- Τα διαμερίσματα με σήμανση δύο άστρων (☆☆) δεν είναι κατάλληλα για την κατάψυξη φρέσκων τροφίμων.
- Η συσκευή αυτή δεν προορίζεται να χρησιμοποιείται ως εντοιχισμένη συσκευή.
- Αυτή η συσκευή προορίζεται σε θερμοκρασίες περιβάλλοντος στο εύρος από 16 °C ως 43 °C.

Επισκεφτείτε τη διεύθυνση www.sharphomeappliances.com για λεπτομέρειες σχετικά με τις ακόλουθες πληροφορίες.

- Διαθεσιμότητα ανταλλακτικών
- Πρόσβαση σε επισκευή και συντήρηση
- Μέγιστος χρόνος παράδοσης ανταλλακτικών
- Απαιτήσεις για αποσυναρμολόγηση για ανάκτηση και ανακύκλωση υλικών, αποφεύγοντας ταυτόχρονα τη ρύπανση

Για να λάβετε πληροφορίες για το προϊόν, μπορείτε επίσης να σαρώσετε τον κωδικό στην ετικέτα ενέργειας. Παρακαλούμε φροντίστε να διατηρήσετε την κάρτα εγγύησης και, εάν είναι δυνατόν, την ετικέτα ενέργειας.

Πληροφορίες σχετικά με την απόρριψη αυτού του εξοπλισμού



ΑΝ ΘΕΛΕΤΕ ΝΑ ΑΠΟΡΡΙΨΕΤΕ ΑΥΤΟΝ ΤΟΝ ΕΞΟΠΛΙΣΜΟ, ΜΗ ΧΡΗΣΙΜΟΠΟΙΕΙΤΕ ΤΟΥΣ ΚΟΙΝΟΥΣ ΚΑΔΟΥΣ ΑΠΟΡΡΙΜΜΑΤΩΝ ΚΑΙ ΜΗΝ ΤΟΝ ΤΟΠΟΘΕΤΕΙΤΕ ΣΕ ΕΣΤΙΑ ΦΩΤΙΑΣ!

Ο μεταχειρισμένος ηλεκτρικός και ηλεκτρονικός εξοπλισμός θα πρέπει πάντοτε να συλλέγεται και να τυχαίνει επεξεργασίας ΞΕΧΩΡΙΣΤΑ σύμφωνα με την τοπική νομοθεσία.

Η ξεχωριστή συλλογή προωθεί τη φιλική προς το περιβάλλον επεξεργασία, την ανακύκλωση των υλικών και ελαχιστοποίηση των τελικών αποβλήτων. Η ΑΚΑΤΑΛΛΗΛΗ ΑΠΟΡΡΙΨΗ μπορεί να είναι επιβλαβής για την ανθρώπινη υγεία και το περιβάλλον λόγω ορισμένων ουσιών! Μεταφέρετε ΜΕΤΑΧΕΙΡΙΣΜΕΝΟ ΕΞΟΠΛΙΣΜΟ σε τοπικές, συνήθως δημοτικές εγκαταστάσεις συλλογής, όπου είναι διαθέσιμες.

Αν έχετε αμφιβολίες σχετικά με την απόρριψη, επικοινωνήστε με τις τοπικές αρχές ή τον εμπορικό αντιπρόσωπο και ρωτήστε για τη σωστή μέθοδο απόρριψης.

ΜΟΝΟ ΓΙΑ ΧΡΗΣΤΕΣ ΣΤΗΝ ΕΥΡΩΠΑΪΚΗ ΕΝΩΣΗ ΚΑΙ ΟΡΙΣΜΕΝΕΣ ΑΛΛΕΣ ΧΩΡΕΣ, ΟΠΩΣ ΓΙΑ ΠΑΡΑΔΕΙΓΜΑ ΝΟΡΒΗΓΙΑ ΚΑΙ ΕΛΒΕΤΙΑ Η συμμετοχή σας στην ξεχωριστή συλλογή είναι υποχρεωτική διά νόμου.

Το σύμβολο που παρουσιάζεται παραπάνω εμφανίζεται σε ηλεκτρικό και ηλεκτρονικό εξοπλισμό (ή στη συσκευασία του) ώστε να υπενθυμίζει στους χρήστες το γεγονός αυτό.

Οι χρήστες από ΙΔΙΩΤΙΚΑ ΣΠΙΤΙΑ απαιτείται να χρησιμοποιούν τις υπάρχουσες εγκαταστάσεις επιστροφής για μεταχειρισμένο εξοπλισμό. Η επιστροφή εξοπλισμού είναι δωρεάν.



Wir danken Ihnen für den Kauf dieses SHARP-Produktes. Bevor Sie Ihren SHARP-Kühlschrank benutzen, lesen Sie bitte diese Bedienungsanleitung, damit Sie Ihren neuen Kühlschrank bestmöglich nutzen können.

- Der Kühlschrank ist zur Herstellung von Eiswürfeln, zum Kühlen und Einfrieren von Lebensmitteln gedacht.
- Dieser Kühlschrank ist nur für den Haushaltsgebrauch mit einer Umgebungstemperatur geeignet, die in der Tabelle gekennzeichnet ist. Die Klimaklasse ist auf dem Typenschild angegeben. Der Kühlschrank ist beim Umgebungstemperaturbereich der gekennzeichneten Klimaklasse voll funktionsfähig. Wird der Kühlschrank bei kälteren Temperaturen verwendet, wird der Kühlschrank bis zu einer Temperatur von +5 °C nicht beschädigt.
- Der Kühlschrank darf nicht lange Zeit Temperaturen von -10 °C oder darunter ausgesetzt werden.

Nur für den Haushaltsgebrauch

Klimaklasse	Zulässiger Außentemperaturbereich
SN	+10 °C bis 32 °C
N	+16°C bis 32°C
ST	+16°C bis 38°C
T	+16°C bis 43°C

Sicherheitsinformationen

 Vorsicht	Dies bedeutet, dass hohe Risiken für tödliche oder schwere Verletzungen vorliegen.
 Achtung	Dies bedeutet, dass hohe Risiken von Materialschäden oder Körperverletzungen vorliegen.
 Achtung	Das Feuersymbol bedeutet, dass bei diesem Gerät eine Brandgefahr besteht.

Vorsicht

Kühlmittel

Dieser Kühlschrank enthält ein entflammbares Kühlmittel (R600a: Isobutan) und ein Isoliertreibgas (Cyclopentan). Beachten Sie folgende Regeln, um eine Entzündung und Explosionen zu vermeiden.

- Achten Sie darauf, dass keine scharfkantigen oder spitzen Gegenstände mit dem Kühlsystem in Berührung kommen. Das Kühlsystem hinter und innerhalb des Kühlschranks beinhaltet Kühlmittel.
- Verwenden Sie keine mechanischen Geräte oder andere Hilfsmittel, um das Abtauverfahren zu beschleunigen. (Der Kühlschrank arbeitet mit einem automatischen Abtausystem.)
- Verwenden Sie im Inneren des Kühlschranks keine elektrischen Geräte.
- Blockieren Sie nicht den Platz um den Kühlschrank herum.
- Benutzen Sie keine entzündlichen Sprays, wie etwa Sprühfarbe, in der Nähe des Kühlschranks.
- Lagern Sie keine entzündlichen Sprays, wie etwa Sprühfarbe, in der Nähe des Kühlschranks.
- Berühren Sie bei einer Störung des Kühlsystems nicht die Steckdose und verwenden Sie keine offenen Flammen. Öffnen Sie das Fenster und entlüften Sie den Raum. Wenden Sie sich dann an eine von SHARP zugelassenes Kundendienstzentrum.

Netzkabel, Stecker, Buchse

Lesen Sie die folgenden Vorschriften aufmerksam durch, um einen Stromschlag oder Brand zu vermeiden.

- Stellen Sie sicher, dass das Netzkabel während der Installation oder des Verschiebens nicht beschädigt wurde. Wenn der Stecker oder das Kabel locker sind, dann stecken Sie den Stecker nicht ein.
- Platzieren Sie nicht tragbare Mehrfachsteckdosen oder Stromversorgungsgeräte auf der Rückseite des Kühlschranks.
- Stecken Sie den Netzstecker fest und direkt in die Steckdose ein. Verwenden Sie kein Verlängerungskabel und keinen Adapterstecker.
- Stecken Sie den Netzstecker in eine Steckdose mit der erforderlichen Nennspannung ein.
- Schließen Sie den Erdungsstift richtig an den Massepol an.
- Berühren Sie den Netzstecker nicht mit nassen Händen.
- Das Netzkabel sollte nur am Stecker, nicht am Kabel selbst, aus der Buchse gezogen werden. Entfernen Sie das Netzkabel nicht, indem Sie es ziehen.

- Staubansammlungen auf dem Stecker können Feuer verursachen. Entfernen Sie den Staub vorsichtig.
- Ziehen Sie den Stecker heraus, wenn der Kühlschrank längere Zeit nicht verwendet wird.
- Wenn das flexible Netzkabel beschädigt wird, muss es von einem von SHARP autorisierten Kundendienst ausgetauscht werden, um eine Gefahr zu vermeiden.

Aufstellen

- Stellen Sie den Kühlschrank nicht an einem feuchtkalten oder nassen Ort auf, da dies zu Schäden an der Isolation und Leckage führen kann. Außerdem könnte sich Kondensationswasser am äußeren Gehäuse bilden und Rost verursachen.
- Der Kühlschrank muss eben und stabil auf dem Boden aufgestellt werden.

In Verwendung

- Lagern Sie keine flüchtigen und brennbaren Stoffe wie Ether, Benzin, Propangas, Spraydosen, Haftmittel und reinen Alkohol usw. Diese Stoffe können leicht explodieren.
- Bewahren Sie temperaturempfindliche Produkte wie pharmazeutische Produkte nicht im Kühlschrank auf. Es bestehen hohe Risiken von Änderungen in der Produktqualität.
- Bauen Sie diesen Kühlschrank nicht um. Nur qualifizierte Reparaturtechniker sollten den Kühlschrank zerlegen oder reparieren, da es sonst zu Stromschlag, zu Feuer oder zu Verletzungen kommen könnte.
- Legen Sie keine Gegenstände oben auf den Kühlschrank. Wenn der Gegenstand von oben herunterfällt, kann dies Verletzungen verursachen.
- Dieses Gerät darf von Kindern ab 8 Jahren und Personen mit eingeschränkten körperlichen, sensorischen oder geistigen Fähigkeiten oder mangelnder Erfahrung und Kenntnis verwendet werden, wenn sie beaufsichtigt werden oder Anweisungen für den sicheren Gebrauch des Geräts erhalten und die damit verbundenen Gefahren verstanden haben. Kinder dürfen nicht mit dem Gerät spielen. Reinigungs- und Benutzerwartungsarbeiten dürfen nicht von Kindern ohne Aufsicht durchgeführt werden. Kinder im Alter von 3 bis 8 Jahren dürfen Kühlgeräte be- und entladen.

Pflege und reinigung

- Zum Austausch der Glühlampe ziehen Sie den Stecker des Kühlschranks aus der Steckdose, um einen Stromschlag zu vermeiden.
- Spritzen Sie kein Wasser auf die Außen- oder Innenwände. Dies kann zu Rost und zur Verschlechterung der elektrischen Isolierung führen.

Störung

- Wenn Sie einen Verbrennungsgeruch riechen, ziehen Sie sofort den Netzstecker heraus. Wenden Sie sich dann an ein von SHARP zugelassenes Kundendienstzentrum.
- Wenn Gas ausgeströmt ist, öffnen Sie ein Fenster, um den Raum zu belüften. Berühren Sie keinesfalls den Kühlschrank oder die Steckdose.



Achtung

Transport

- Wenn Sie Ihren Kühlschrank aufstellen oder verschieben, verwenden Sie eine Schutzmatte, um den Boden vor Schäden zu schützen.
- Tragen Sie den Kühlschrank mit Hilfe der an der Rück- und Unterseite befindlichen Tragegriffe. Wenn Sie den Kühlschrank falsch hochheben, kann dies Verletzungen verursachen.

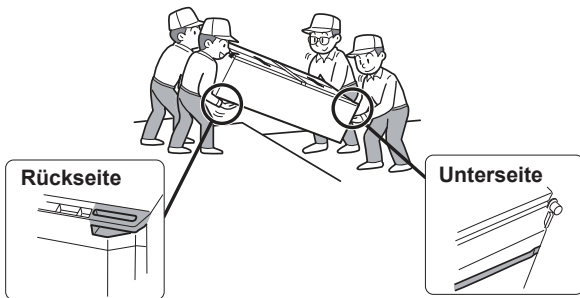

Entsorgung

- Stellen Sie sicher, dass der Kühlschrank keine Gefahr für Kinder darstellt, wenn Sie ihn vor der Entsorgung aufbewahren (entfernen Sie z. B. die magnetischen Türdichtungen, damit sich Kinder nicht einsperren).
- Dieser Kühlschrank muss vorschriftsmäßig entsorgt werden. Bringen Sie ihn zu einer professionellen Abfallverwertungsanlage für entflammbares Kühlmittel und Isoliertreibgase.

In Verwendung

- Den Kompressor und die dazugehörigen Teile nicht berühren, da sie während des Betriebs sehr heiß werden und Sie sich an den Kanten der Metallteile verletzen könnten.
- Berühren Sie Lebensmittel im Tiefkühlabteil nicht mit nassen Händen. Dies kann zu Frostbeulen führen.
- Stellen Sie keine Flaschengetränke und Dosen in das Tiefkühlabteil. Insbesondere wenn die „Express-Kühlung“ läuft, besteht ein hohes Risiko, dass die Glasflaschen zerplatzen können.
- Verwenden Sie zur Herstellung von Eiswürfeln nur Trinkwasser.
- Öffnen oder schließen Sie die Tür nicht, wenn andere Personen eine Hand in der Nähe der Tür haben. Es besteht die Gefahr, dass andere Personen ihre Finger in der Tür einklemmen können.
- Platzieren Sie keine übergroßen Gegenstände in die Türablagefächer. Wenn der Gegenstand aus den Ablagefächern herunterfällt, kann dies eine Verletzung verursachen.
- Achten Sie auf eine vorsichtige Handhabung, wenn Sie die Glasböden einlegen oder herausnehmen. Wenn einer der Glasböden zu Boden fällt, kann er zerbrechen oder Verletzungen verursachen.

DE

Temperaturanzeige

Dieser Kühl-/Tiefkühlschrank verfügt über eine Temperaturanzeige im Kühlabteil, mit der sich die Durchschnittstemperatur im kältesten Bereich kontrollieren lässt.

Kältester Bereich

Das Symbol bezeichnet den kältesten Bereich im Kühlfach. (Das auf gleicher Höhe liegende Türfach ist nicht der kälteste Bereich.)

Symbol



Überprüfen der Temperatur im kältesten Bereich

Durch regelmäßiges Überprüfen können Sie sicherstellen, dass die Temperatur im kältesten Bereich stets ordnungsgemäß ist; mit dem Kühlabteil-Temperaturregler können Sie sie falls erforderlich einstellen. Damit die Temperatur im Kühlschrank auf einem korrekten Wert bleibt, muss die Temperaturanzeige stets BLAU sein. Falls die Temperaturanzeige auf WEISS umschlägt, ist die Temperatur zu hoch; in diesem Fall stellen Sie mit dem Kühlabteil-Temperaturregler einen niedrigeren Wert ein und warten 6 Stunden bis zur erneuten Überprüfung der Temperaturanzeige.

BLAU



Korrekte
Einstellung

WEISS



Temperatur zu hoch; korrigieren
Sie die Einstellung mit dem
Kühlabteil-Temperaturregler.

Hinweise

- die Innentemperatur des Kühl-/Tiefkühlschranks richtet sich nach verschiedenen Faktoren wie etwa der Umgebungstemperatur im Raum, der Menge der eingelagerten Lebensmittel und der Häufigkeit, mit der die Tür geöffnet wird.
- Wenn frische Lebensmittel nachgelegt worden sind oder die Tür einige Zeit offengestanden hat, ist es normal, dass die Temperaturanzeige auf WEISS umschlägt.

1 Halten Sie entsprechend viel Freiraum zur Ventilation um den Kühlschrank herum.

- Die Abbildung zeigt den mindestens erforderlichen Platz für die Installation des Kühlschranks.
- Die Messung des Stromverbrauchs wurde unter anderen Raummaßen vorgenommen.

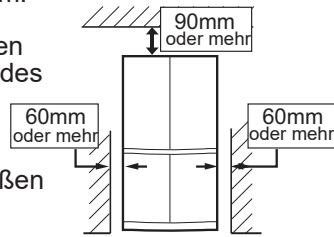

- Wird mehr Freiraum gelassen, verbraucht der Kühlschrank unter Umständen weniger Strom.
- Sollte der Kühlschrank an einem Ort mit kleineren Abmessungen als den dargestellten genutzt werden, so kann dies zum Temperaturanstieg im Gerät, Lärmentwicklung und Defekt führen.
- Der Abstand zwischen der Rückseite des Kühlschranks und der Wand sollte mindestens 50 mm oder weniger als 75 mm betragen. Wenn der Abstand breiter als 75 mm ist, könnten Sie sich durch Berühren des Kompressors und dessen Peripherieteile verletzen, die während des Betriebs extrem heiß sind.

Während des Betriebs benötigter Platz insgesamt

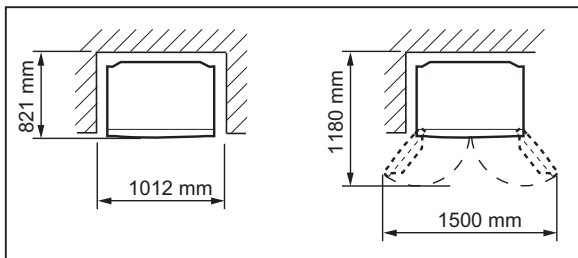

2 Stellen Sie den Kühlschrank mit den beiden verstellbaren Füßen an der Vorderseite stabil und waagrecht auf.

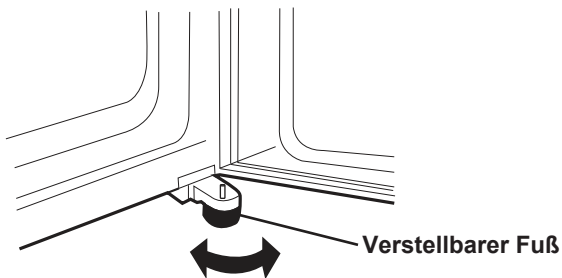

3 Falls die Türen rechts und links nicht richtig angepasst sind, kann dies mit den verstellbaren Füßen ausgeglichen werden.

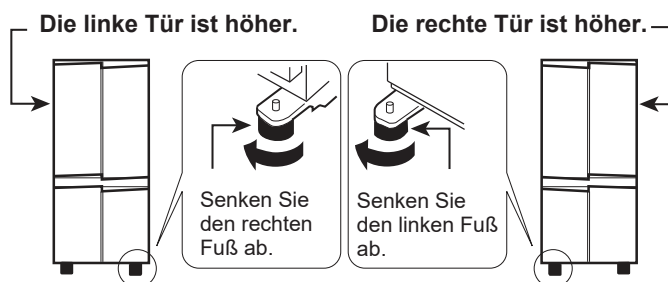

(Bis der verstellbare Fuß auf der anderen Seite leicht vom Boden abhebt.)

4 Entfernen Sie die 4 Schrauben am unteren Teil des Schanks und verwenden Sie diese Schrauben, um die Fußabdeckung einzustellen. (Die Fußabdeckung befindet sich bei Lieferung im Inneren des Kühlabteils.)

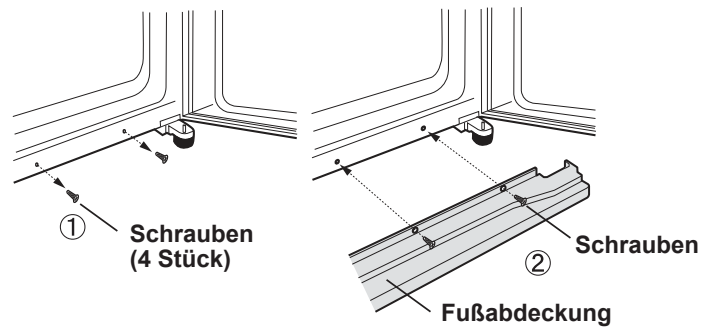

Hinweise

- Stellen Sie den Kühlschrank so auf, dass der Stecker zugänglich ist.
- Setzen Sie Ihren Kühlschrank nicht direktem Sonnenlicht aus, und platzieren Sie ihn nicht in der Nähe von wärmeerzeugenden Geräten.
- Stellen Sie Ihren Kühlschrank nicht direkt auf den Boden. Fügen Sie einen geeigneten Ständer, wie ein Holzbrett, unter den Kühlschrank ein.
- Wenn der Netzstecker bei offener Tür eingesteckt wird, ertönt der Türalarm, was jedoch normal ist. Der Alarm stoppt, sobald die Tür geschlossen wird.

Vor der Inbetriebnahme

Reinigen Sie das Innere des Kühlschranks mit einem mit Warmwasser angefeuchteten Lappen. Bei Verwendung einer Spülmittellösung muss gründlich mit Wasser nachgewischt werden.

Beschreibung

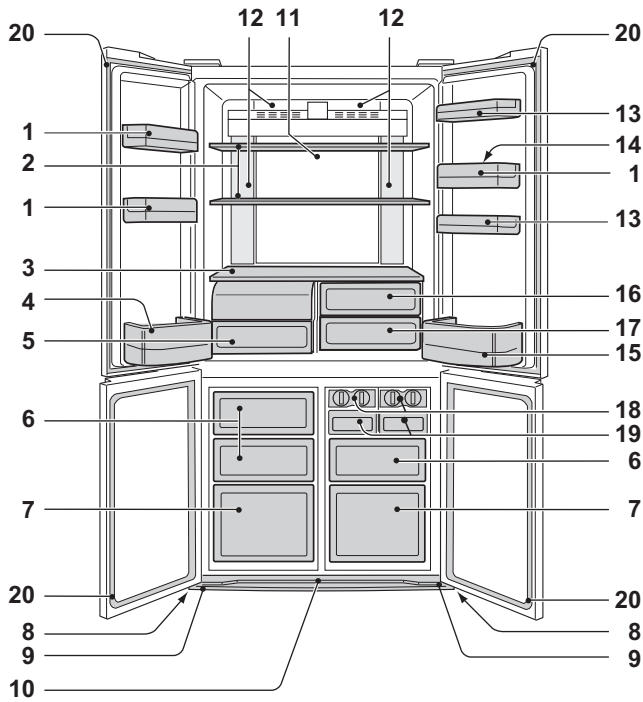

SJ-EX820F2

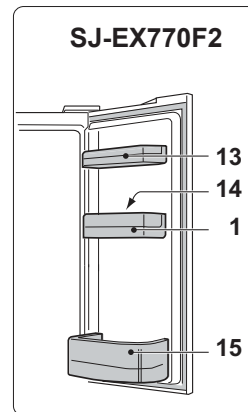

SJ-EX770F2

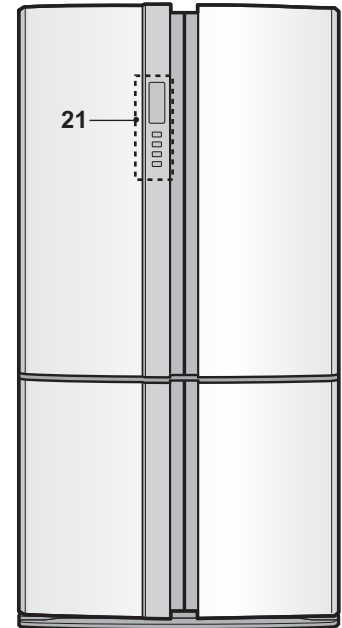

DE

- 1. **Türfächer** (3 St.)
- 2. **Kühlabteil-Abstellflächen** (2 St.)
- 3. **Abstellfläche**
- 4. **Flaschenfach (links)**
- 5. **Obst- und Gemüsefrischhaltefach**
Die Abdeckung des Obst- und Gemüsefrischhaltefachs öffnet sich beim Herausziehen des Fachs.

Abdeckung

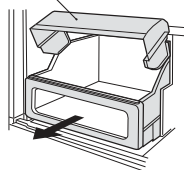

- 6. **Tiefkühlfächer (klein)** (3 St.)
- 7. **Tiefkühlfächer (groß)** (2 St.)
- 8. **Rollfuß** (4 St.)
Auf den Rollfüßen kann der Kühlschrank verschoben werden.
- 9. **Verstellbarer Fuß** (2 St.)
- 10. **Fußabdeckung**

Rollfüße



- 11. **Hybrid-Kühlungsplatte**
Durch diese rückseitig gekühlte Platte wird das Kühlabteil indirekt gekühlt. Lebensmittel werden somit sanft gekühlt, ohne einem kalten Luftstrom ausgesetzt zu sein.
- 12. **LED-Kühlschranklicht**
- 13. **Lebensmittelfach**

(SJ-EX820F2 : 2 St.)
(SJ-EX770F2 : 1 St.)

Trennwand

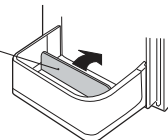

- 14. **Eiereinsatz**
- 15. **Flaschenfach (rechts)**
Um größere Flaschen unterzubringen, schieben Sie die Trennwand ganz nach hinten.
- 16. **Wassertank (Oben)**
- 17. **Wassertank (Unten)**
- 18. **Eiswürfelbereiter** (2 St.)

Hebel

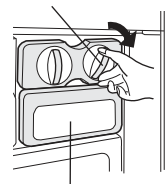

Eiswürfelbehälter

- 1) Geben Sie nicht zuviel Wasser in das Fach, da sonst die Eiswürfel zusammenfrieren.
- 2) Wenn die Eiswürfel erstarrt sind, drehen Sie den Hebel im Uhrzeigersinn, um das Eis in den Eiswürfelbehälter zu leeren.

- 19. **Eiswürfelbehälter** (2 St.)

Hinweise

Ein desodorierender Katalysator ist in den Kaltluftleitungen installiert. Es ist weder eine Bedienung noch eine Reinigung erforderlich.

- 20. **Magnetische Türdichtung** (4 St.)
- 21. **Bedienfeld**

Geruchsneutralisierungseinheit

Ein desodorierender Katalysator ist in den Kaltluftleitungen installiert. Weder Bedienung noch Reinigung sind erforderlich.

Durch Herausnahme der Zubehöerteile aus dem Geräteinneren können mehr Lebensmittel mit normaler Kühlung bevorratet und gekühlt werden.

Die Abdeckung des Obst- und Gemüsefrischhaltefachs entfernen

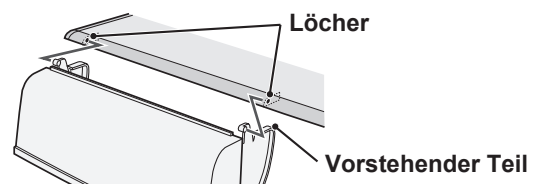

Entfernen

Um die Trennwand herauszunehmen, ziehen Sie sie nach Vorne und drücken Sie die Klemme.

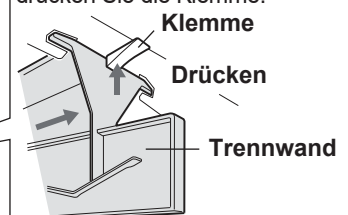

Einsetzen

Schieben Sie die vier Einsätze in die oberen Bereiche ein.

-  **Extra-Kühlen**
-  **Express-Tiefgefrieren**
-  **Express-Kühlung**

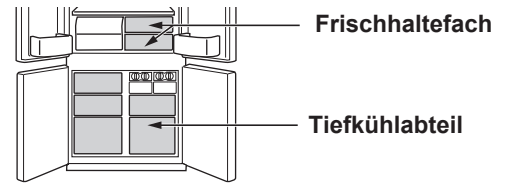

	Extra-Kühlen	Express-Tiefgefrieren	Express-Kühlung
Funktion	Dieser Modus kühlt Getränke oder Lebensmittel eiskalt. Hinweise : Lebensmittel mit hoher Feuchtigkeit können gefrieren.	Dieser Modus beschleunigt den Einfriervorgang von Lebensmitteln.	Dieser Modus kühlt schnell Getränke oder Lebensmittel.
Anwendungsstelle	Frischhaltefach	Tiefkühlabteil	Tiefkühlabteil Achtung : Stellen Sie keine Glasflaschen auf. Es besteht ein hohes Risiko, dass sie zerplatzen können.
Betriebszeit	6 Stunden *1	2 Stunden *1	30 Minuten
	<ul style="list-style-type: none"> • Dieser Modus endet automatisch. • Der Alarm ertönt nicht. 		<ul style="list-style-type: none"> • Dieser Modus endet automatisch. • Der Alarm ertönt. <p>Zum Beenden des Alarms *2</p> <p>Drücken Sie die Enter-Taste. </p>
Nach Abschluss des Betriebs	<ul style="list-style-type: none"> • Die Getränke oder Lebensmittel müssen nicht herausgenommen werden. 		<ul style="list-style-type: none"> • Nehmen Sie die Getränke und Lebensmittel unbedingt heraus, wenn der Alarm ertönt. • Wenn die Lebensmittel und Getränke länger als 30 Minuten im Gefrierfach gelassen werden, können sie gefrieren.
Bei einem Stromausfall während des Betriebs	<ul style="list-style-type: none"> • Dieser Modus wird automatisch aufgehoben. 		<ul style="list-style-type: none"> • Dieser Modus wird automatisch vom vorherigen Zustand zum Zeitpunkt des Neustarts neu gestartet.

*1 Der Vorgang kann etwas länger dauern, wenn der Betrieb mit dem Abtauen überlappt. Dieser Modus startet, nachdem das Abtauen abgeschlossen ist.

*2 Wenn Sie den Alarm nicht beenden, ertönt er 30 Minuten lang dauerhaft.

Hinweise

- Extra-Kühlen, Express-Tiefgefrieren und Express-Kühlung sind, wenn einer der Modi in Betrieb ist, nicht gleichzeitig verfügbar.
- Während der Betriebe dieser Modi ist das Öffnen der Tür möglichst zu vermeiden.

Bedienfeld

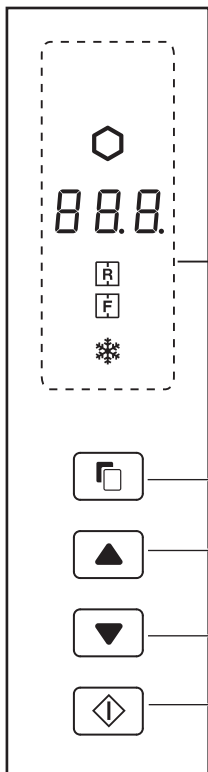

Wahltaste

Umschalttaste

Enter-Taste

Hilfreiche modi

Symbol	Bedeutung	Standardeinstellung
	Extra-Kühlen	AUS
	Express-Tiefgefrieren	
	Express-Kühlung	

Temperaturregelung

Symbol	Bedeutung	Standardeinstellung
	Kühlabteil	3°C
	Tiefkühlabteil	-18°C

Zusätzliche Modi

Anzeige	Bedeutung	Standardeinstellung
	Türalarm	EIN
	Geräusch des Tastenbetriebs	

Hinweise

- Wenn Sie eine der Tasten drücken, blinken alle Symbole einmal und zeigen die Standby-Anzeige an. Wenn der Kühlschrank aufgrund eines Stromausfalls den Betrieb einstellt, funktionieren die Modi, außer Extra-Kühlen und Express-Tiefgefrieren, auf die gleiche Art und Weise wie vor der Zeit des erneuten Einschaltens.
- Der Betrieb ist ungültig, während die Tiefkühlschranktür offen ist.
- Die Modussymbole oder Anzeigen in Betrieb leuchten bei der Standby-Anzeige auf. Wenn die Express-Kühlung in Betrieb ist, blinkt das Symbol auf der Standby-Anzeige.
- Wenn ungefähr 1 Minute lang kein Bedienvorgang stattfindet, kehrt die Anzeige automatisch zur Standby-Anzeige zurück. Die Standby-Anzeige schaltet sich aus, wenn 1 weitere Minute lang kein Bedienvorgang stattfindet.

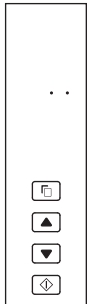

Bedienungen von hilfreichen Modi

		Anzeige
1	Wählen Sie das Modussymbol.	(z. B. Extra-Kühlen) Blinkt
2	Wählen Sie ein/aus.	(aus)
3	Beenden Sie die Einstellung. (Piep) Nur "Express-Kühlung" Beenden Sie die Einstellung, indem Sie 3 Sekunden lang oder länger drücken. (Piep piep piep)	Das Modussymbol schaltet sich ein. Nur "Express-Kühlung" (Blinkt)

Wird die Taste gedrückt, werden die Symbole wie in der nachfolgend dargestellten Reihenfolge geändert.

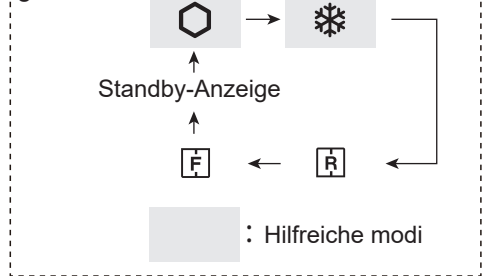

Bedienungen von zusätzlicher Modi



	Zusammenfassung	Betrieb deaktivieren	Anzeige
Türalarm	<ul style="list-style-type: none"> • Wenn die Kühlschranktür länger als 1 Minute offen gelassen wird, ertönt der Türalarm einmal und erneut nach 1 Minute. • Bleibt die Tür länger als 3 Minuten offen, erfolgt durchgehender Alarm. • Der Alarm stoppt, nachdem die Tür geschlossen wird. 	Drücken Sie und gleichzeitig 3 Sekunden lang oder länger. (Piep piep piep)	Die Anzeige schaltet sich aus.
Geräusch des Tastenbetriebs	<ul style="list-style-type: none"> • Wenn Sie das Gerät ausschalten möchten, ertönt ein Betriebsgeräusch. 	Drücken Sie und simultaneously for 3 seconds gleichzeitig 3 Sekunden lang oder länger. (Piep piep piep)	Die Anzeige schaltet sich aus.

Hinweise • Wenn Sie den zusätzlichen Modus einschalten möchten, führen Sie den gleichen Schritt erneut durch. (Die Anzeige schaltet sich erneut ein.)



Temperaturregelung

Der Kühlschrank regelt die Temperatur automatisch. Sie können die Temperatur jedoch wie nachfolgend dargestellt anpassen.

Kontrolle der aktuellen Temperatureinstellung

Drücken Sie die Taste , um  oder  auszuwählen.

Standardeinstellung









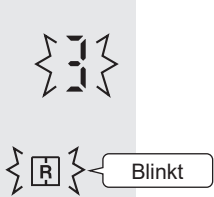
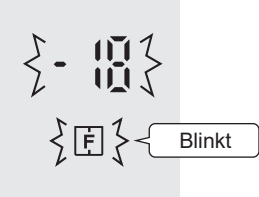

Kühlabteil	Tiefkühlabteil
	

Einstellung des Tiefkühl-/Kühlabteils

Tiefkühlabteil : Verstellbar zwischen -13°C und -21°C in Schritten von 1°C.
 Kühlabteil : Verstellbar zwischen 0°C und 6°C in Schritten von 1°C.

Die auf dem Bedienfeld angezeigte Temperatur ist nicht die exakte Innentemperatur.

Grundbetriebe

		Anzeige	
		Tiefkühlabteil	Kühlabteil
1	Wählen Sie das Symbol  oder  .		
2	Legen Sie die Temperatur fest.  	  (hoch)   (runter)	
3	Beenden Sie die Einstellung. (Piep)		

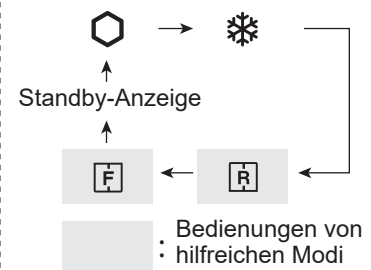

Wird die Taste  gedrückt, werden die Symbole wie in der nachfolgend dargestellten Reihenfolge geändert.



Fortgeschrittene Einstellung des Tiefkühl-/Kühlabteils

Die Temperatur des Tiefkühlabteils und des Kühlabteils kann in 0,5-°C-Schritten eingestellt werden, indem Sie die Schritte **a** bis **c** befolgen.

Piep piep piep

- Drücken Sie nach Schritt **1** der „Grundbetriebe“  3 Sekunden lang oder länger.
Die aktuell voreingestellte Temperatur kehrt zur „Standardeinstellung“ zurück. (Die Anzeige ist als Bild auf der rechten Seite dargestellt.)
- Drücken Sie auf  oder  und legen Sie die Temperatur fest.
- Beenden Sie die Einstellung. (Wie Schritt **3** der „Grundbetriebe“.)
Befolgen Sie die Schritte **a** bis **c** erneut, wenn Sie die Temperatur in Schritten von 1 °C anpassen möchten.

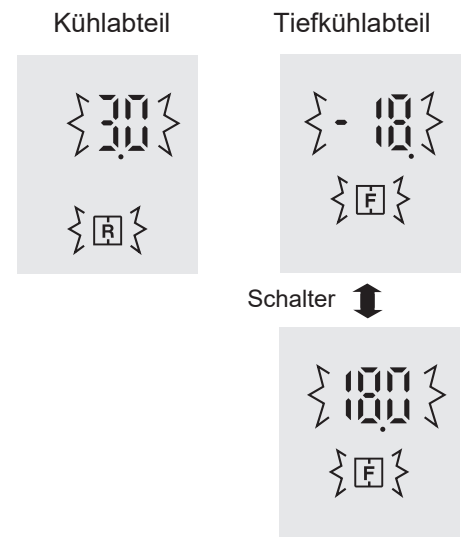

Aufbewahrung von Lebensmitteln

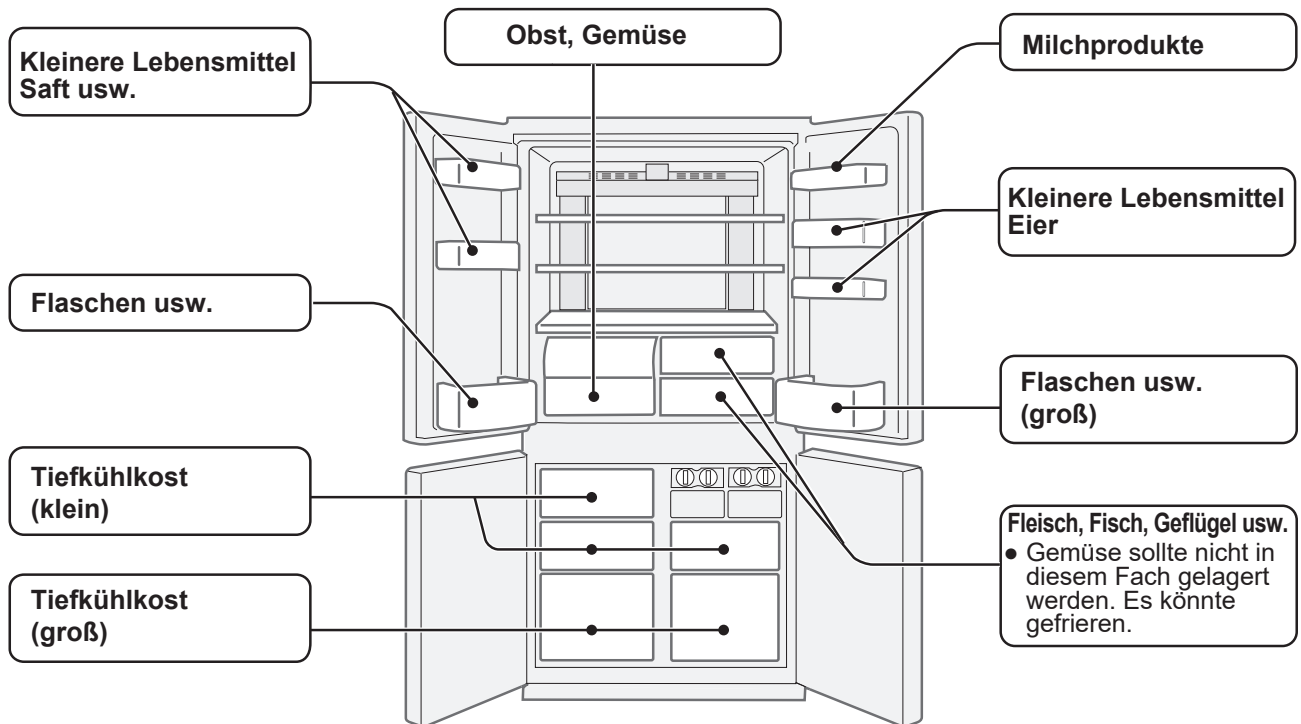

Kühlen verzögert das Verderben von Lebensmitteln. Sorgen Sie dafür, dass die Lebensmittel so frisch wie möglich sind, um die Haltbarkeit verderblicher Lebensmittel zu erhöhen. Die folgenden Hinweise sollen Ihnen helfen, Lebensmittel länger frisch zu lagern.

Obst / Gemüse

Obst und Gemüse sind locker in Plastik, z. B. Folie, Beutel (nicht versiegeln), einzuwickeln und im Obst- und Gemüsefrischhaltefach aufzubewahren, um den Feuchtigkeitsverlust möglichst gering zu halten.

Molkereiprodukte und Eier

- Auf den meisten Molkereiprodukten ist die Haltbarkeit vor und nach dem Öffnen sowie die empfohlene Lagertemperatur angegeben.
- Eier sind im Eiereinsatz zu lagern.

Fleisch, Fisch und Geflügel

- Legen Sie Fleisch u.ä. auf eine Platte oder einen Teller und wickeln Sie es in Frischhaltefolie oder Papier.
- Lagern Sie größere Stücke Fleisch, Fisch oder Geflügel weit hinten auf den Abstellflächen.
- Bewahren Sie gekochte Gerichte fest eingewickelt oder in einem luftdicht verschlossenen Behälter auf.

* Hinweise für frische Lebensmittel:

- Frische Lebensmittel (sicher verpackt) sollten nur für begrenzte Zeit gelagert werden, um zu vermeiden, dass sie oder andere eingelagerte Lebensmittel verderben.

Hinweise zum Gefrieren

- Die Lebensmittel sollten möglichst frisch sein.
- Packen Sie Produkte in kleine Mengen ab, damit sie schnell gefrieren.
- Die Lebensmittel sind ordentlich zu verschließen oder fest abzudecken.
- Verteilen Sie Produkte gleichmäßig im Tiefkühlfach.
- Beschriften Sie Beutel und Behälter mit Inhalt und Datum.

Tipps zum Verhindern von Tau oder Frost im Kühlschrank

- Halten Sie die Tür geschlossen. Wenn Lebensmittel herunterfallen, kann eine Lücke zwischen Fach und Tür entstehen. Legen Sie es zurück auf die Ablage oder in das Fach.
- Lebensmittel mit hoher Feuchtigkeit sind in einem luftdichten Behälter oder fest verschlossen aufzubewahren.

Hinweise

- Verteilen Sie die Nahrungsmittel gleichmäßig in den Fächern und Regalen, um eine möglichst effiziente Zirkulation der Kühleuft zu gewährleisten.
- Heiße Nahrungsmittel sind vor dem Einlagern zu kühlen. Durch das Aufbewahren von heißen Speisen im Kühlschrank wird die Temperatur im Inneren erhöht, wodurch andere Lebensmittel verderben können.
- Wenn die Tür länger geöffnet bleibt, kann die Temperatur in den Fächern des Geräts deutlich ansteigen.
- Blockieren Sie nicht die Ein- und Austrittsöffnungen der Kaltluft mit Lebensmitteln oder Behältern, da sonst die Lebensmittel nicht gleichmäßig gekühlt werden.

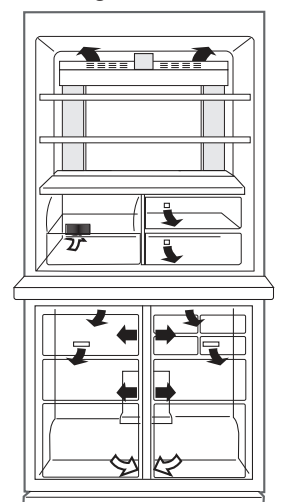

← EINTRITT
→ AUSTRITT

Legen Sie keine Lebensmittel direkt vor die Austrittsöffnungen der Kaltluft, da diese gefrieren können.

Pflege und reinigung

Wichtiger hinweis

Beachten Sie folgende Hinweise, um Risse an den Innenflächen und den Kunststoffteilen zu vermeiden.

- Wischen Sie ölige Lebensmittelreste, die an Kunststoffteilen haften, ab.
- In manchen Mitteln enthaltene Chemikalien können Beschädigungen verursachen; verwenden Sie daher nur verdünntes Geschirrspülmittel (Seifenwasser).
- Sollte unverdünntes Reinigungsmittel oder Seifenwasser nicht vollständig aufgewischt werden, können dadurch Risse in den Plastikteilen hervorgerufen werden.

Reinigen

Sie sollten aus hygienischen Gründen regelmäßig folgende Dinge tun.

- Entfernen Sie die Zubehörteile (z. B. Abstellfächer) aus dem Kühlraum und der Tür. Waschen Sie sie mit warmem Seifenspülwasser ab. Spülen Sie sie danach mit klarem Wasser ab und trocknen Sie sie ab. (Das Obst- und Gemüsefach kann nicht entfernt werden.)
- Reinigen Sie den Kühlschrank innen mit einem in warmes Seifenspülwasser getauchten Tuch. Verwenden Sie dann kaltes Wasser, um das Seifenwasser gründlich abzuwischen.
- Wischen Sie den Kühlschrank außen bei Bedarf mit einem weichen Tuch ab, wenn er schmutzig wird.
- Reinigen Sie die magnetische Türdichtung mit einer Zahnbürste und warmen Seifenwasser.
- Wischen Sie das Bedienfeld mit einem trockenen Tuch ab.

Hinweise

- Verwenden Sie keine Intensivreinigungs- oder Lösungsmittel (Lack, Farbe, Politurpulver, Benzin, kochendes Wasser usw.), da diese Schäden verursachen können.
- Wenn Sie den Netzstecker einmal herausziehen, warten Sie mindestens 5 Minuten lang, bevor Sie den Netzstecker erneut einstecken.
- Die Glasböden wiegen jeweils etwa 3kg. Halten Sie sie beim Herausnehmen oder Tragen gut fest.
- Lassen Sie im Kühlschrank nichts fallen, und stoßen Sie nicht an die Innenwand. Die Oberfläche der Innenwand kann sonst Risse bekommen.

Vor dem Transport

Wischen Sie das Wasser, das sich im Verdunstungsbecken gesammelt hat, ab. Warten Sie, bevor Sie das Wasser abwischen, mindestens 1 Stunde nach Abziehen des Netzsteckers, da die Teile des Kühlkreislaufs sehr heiß werden. (Das Verdunstungsbecken befindet sich auf der Rückseite des Produkts.)

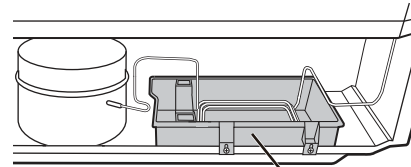

Verdunstungsbecken

Ausschalten des Kühlschranks

Wenn der Kühlschrank für eine längere Zeit ausgeschaltet werden muss, sollten die folgenden Schritte unternommen werden, um das Wachstum von Schimmel zu reduzieren:

1. Entnehmen Sie alle Lebensmittel.
2. Ziehen Sie den Netzstecker aus der Steckdose.
3. Reinigen und trocknen Sie das Innere sorgfältig.
4. Lassen Sie alle Türen zum Trocknen einige Tage lang ein wenig geöffnet.

Abtauen

Das Abtauen erfolgt automatisch durch ein spezielles Energiesparsystem.

Durchbrennen der Kühlteil-Lampe

Zum Austausch der Lampe wenden Sie sich bitte an ein von SHARP zugelassenes Kundendienstzentrum. Die Lampe darf nur von qualifiziertem Kundendienstpersonal ersetzt werden.

Tipps zum Energiesparen

- Halten Sie den Belüftungsraum um den Kühlschrank so groß wie möglich.
- Setzen Sie Ihren Kühlschrank nicht direktem Sonnenlicht aus, und platzieren Sie ihn nicht in der Nähe von wärmeerzeugenden Geräten.
- Vermeiden Sie es, die Tür häufig zu öffnen.
- Heiße Nahrungsmittel sind vor dem Einlagern zu kühlen.
- Verteilen Sie die Nahrungsmittel gleichmäßig in den Fächern und Regalen, um eine möglichst effiziente Zirkulation der Kühlluft zu gewährleisten.

Stromverbrauch

Der Stromverbrauch dieses Modells wird in allen Schubladen und Regalen nach dem internationalen Standards für die Leistung von Kühlschränken entsprechend gemessen.

- Der Stromverbrauch dieses Modells wurde in den rechts abgebildeten Raummaßen gemessen.

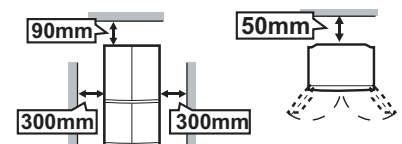

Bevor sie den sharp-service kontaktieren

Bitte kontrollieren Sie folgende Punkte, bevor Sie sich an die SHARP-Servicestelle wenden.

Problem	Lösung
Die Außenseite des Gehäuses ist bei Berührung heiß.	Das ist normal. Eine heiße Leitung befindet sich in dem Gehäuse, um die Bildung von Tau zu verhindern.
Wenn der Kühlschrank Geräusche macht.	Es ist normal, wenn beim Betrieb des Kühlschranks folgende Geräusche auftreten: <ul style="list-style-type: none"> • Lautes Geräusch beim Anlaufen des Kompressors --- Wird nach einer Weile schwächer. • Lautes Geräusch einmal täglich am Kompressor --- Anlaufgeräusch unmittelbar nach dem automatischen Abtauen. • Geräusch fließender Flüssigkeit (Gurgeln, Zischen) --- Geräusch des umlaufenden Kühlmittels (kann zeitweise lauter werden). • Knackendes oder knirschendes Geräusch, quietschendes Geräusch --- Geräusche, die beim temperaturbedingten Dehnen und Zusammenziehen der Innenwände und -teile auftreten.
Reif oder Tau bildet sich innerhalb oder außerhalb des Kühlschranks.	Dies kann in einem der folgenden Fälle passieren. Benutzen Sie ein feuchtes Tuch, um Reif wegzuwischen, und ein trockenes Tuch, um Tau wegzuwischen. <ul style="list-style-type: none"> • Bei hoher Außenfeuchtigkeit. • Wenn die Tür oft geöffnet und geschlossen wird. • Wenn sehr feuchtigkeitshaltige Nahrungsmittel gelagert werden. (Einpacken ist erforderlich.)
Die Lebensmittel im Kühlabteil gefrieren.	<ul style="list-style-type: none"> • Wird der Kühlschrank lange Zeit mit auf 0 °C eingestellter Kühlschranktemperaturregelung betrieben? --- Ändern Sie die Temperaturregelung zurück auf 3 °C. • Wird der Kühlschrank lange Zeit mit auf -21 °C eingestellter Tiefkühlabteil-Temperaturregelung betrieben? --- Ändern Sie die Temperaturregelung zurück auf etwa -18 °C. • Bei niedriger Umgebungstemperatur können die Lebensmittel gefrieren, auch wenn das Kühlabteil auf 6 °C eingestellt ist.
Es riecht im Kühlabteil.	<ul style="list-style-type: none"> • Lebensmittel mit starkem Geruch müssen eingepackt werden. • Die desodorierende Einheit kann nicht den ganzen Geruch entfernen.
Wenn der Türalarm nicht aufhört.	<ul style="list-style-type: none"> • Der Alarm stoppt, nachdem die Tür geschlossen wird.

Wenn das problem nicht zu beheben ist

Wenden Sie sich an eine von SHARP zugelassene Servicestelle.

Produktinformationsblatt

Delegierte Verordnung (EU) 2019/2016 der Kommission			
Name oder Marke des Lieferanten: SHARP		Adresse des Lieferanten: ul. Salsy 2, 02-823 Warszawa, PL	
Art des Kühlgeräts	Geräuscharmes Gerät: Nein	Designtyp: Freistehend	
	Weinlagergerät: Nein	Anderes Kühlgerät: Nein	
Modellname		SJ-EX770F2	SJ-EX820F2
Gesamtabmessungen [mm]	Höhe	1720	1830
	Breite	892	892
	Tiefe	771	771
Volle Lautstärke [l]		556	605
EEI		139	140
Energieeffizienzklasse		F	F
Akustische Geräuschemissionen in der Luft [dB(A)]		36	36
Akustische Geräuschemissionsklasse in der Luft		C	C
Jährlicher Energieverbrauch [KWh/a]		400	410
Klimaklasse		T: tropisch	T: tropisch
Minimale Umgebungstemperatur (° C), für die das Kühlgerät geeignet ist		16	16
Maximale Umgebungstemperatur (° C), für die das Kühlgerät geeignet ist		43	43
Wintereinstellung		Nein	
Schnellgefriermöglichkeit		Express Einfrieren	

- Zwei-Sterne (☆☆)-Tiefkühlkostfächer eignen sich für die Lagerung von vorgefrorenen Lebensmitteln, die Lagerung oder Herstellung von Eiscreme und die Herstellung von Eiswürfeln.
- Zwei-Sterne (☆☆)-Fächer eignen sich nicht zum Einfrieren von frischen Lebensmitteln.
- Dieses Gerät ist als Einbaugerät gedacht.
- Dieses Gerät ist für den Gebrauch bei Umgebungstemperaturen zwischen 16 °C und 43 °C gedacht.

Besuchen Sie www.sharphomeappliances.com für Einzelheiten zu den folgenden Themen.

- Verfügbarkeit von Ersatzteilen
- Zugang zur Reparatur und Wartung
- Maximale Lieferzeit von Ersatzteilen
- Anforderungen für die Zerlegung zur Materialrückgewinnung und zum Recycling bei gleichzeitiger Vermeidung von Umweltverschmutzungen

Um Produktinformationen zu erhalten, können Sie auch den Code auf dem Energieetikett scannen. Bitte bewahren Sie die Garantiekarte und, wenn möglich, das Energieetikett auf.

Informationen zur Entsorgung dieses Gerätes und der Batterien



WENN DIESES GERÄT ENTSORGT WERDEN SOLL, DARF ES WEDER ZUM HAUSMÜLL NOCH IN EINE FEUERSTELLE GEGEBEN WERDEN!

Gebrauchte elektrische und elektronische Geräte müssen nach dem Gesetz GETRENNT gesammelt und entsorgt werden.

Mit der getrennten Sammlung werden die umweltfreundliche Behandlung und die stoffliche Verwertung sichergestellt und die Rest-Abfallmengen minimiert. Die **ORDNUNGSWIDRIGE ENTSORGUNG** schadet wegen schädlicher Stoffe der Gesundheit und der Umwelt! Bringen Sie **GEBRAUCHTE ELEKTRISCHE UND ELEKTRONISCHE GERÄTE** zur einer örtlichen, meist kommunalen Sammelstelle, soweit vorhanden.

Wenden Sie sich im Zweifel an Ihren Händler oder Ihre örtlichen Behörden, um Auskunft über die richtige Entsorgung zu erhalten.

NUR FÜR NUTZER IN DER EUROPÄISCHEN UNION UND EINIGEN ANDEREN LÄNDERN, Z.B. SCHWEIZ UND NORWEGEN: Ihre Mitwirkung bei der getrennten Sammlung ist gesetzlich vorgeschrieben.

Das oben gezeigte Zeichen auf Gerät oder Verpackung soll Sie darauf hinweisen!

Nutzer in **PRIVATEN HAUSHALTEN** müssen die vorhandenen Rückgabestellen für Altgeräte bzw. Altbatterien nutzen. Altbatterien werden in den Verkaufsgeschäften gesammelt. Die Rückgabe ist kostenlos.



Hartelijk dank voor het kopen van dit SHARP-product. Voordat u uw SHARP-koelkast in gebruik neemt, verzoeken wij u vriendelijk om de gebruiksaanwijzing aandachtig door te nemen om ervoor te zorgen dat u hem optimaal kunt gebruiken.

- Deze koelkast is bedoeld voor het maken van ijsblokjes en het koelen en invriezen van voedsel.
- Deze koelkast is alleen geschikt voor huishoudelijk gebruik met een omgevingstemperatuur zoals in de tabel staat vermeld. De klimaatklasse staat aangegeven op het typeplaatje. De koelkast is volledig functioneel binnen het omgevingstemperatuurbereik van de aangegeven klimaatklasse. Als de koelkast bij lagere temperaturen wordt gebruikt, zal de koelkast niet beschadigd raken tot een temperatuur van +5°C.
- De koelkast mag niet voor langere tijd worden onderworpen aan een temperatuur van -10°C of lager.

Alleen voor huishoudelijk gebruik

Klimaatklasse	Acceptabel bereik van de omgevingstemperatuur
SN	+10°C tot 32°C
N	+16°C tot 32°C
ST	+16°C tot 38°C
T	+16°C tot 43°C

Veiligheidsinformatie

 Waarschuwing	Dit betekent dat het risico op overlijden of ernstig letsel behoorlijk hoog is.
 Voorzichtigheid	Dit betekent dat de risico's op persoonlijk letsel of materiële schade behoorlijk hoog zijn.
 Voorzichtigheid	De afbeeldingen van vuur betekenen dat er bij deze koelkast een brandrisico is.



Waarschuwing

Koelmiddel

Deze koelkast bevat een ontvlambaar koelmiddel (R600: isobutaan) en isolatieblaasgas (cyclopentaan). Neem de volgende voorschriften in acht om ontsteking en ontploffing te voorkomen.

- Laat geen puntige voorwerpen in contact komen met het koelsysteem. Het koelsysteem achter en in de koelkast bevat koelmiddel.
- Gebruik geen mechanische apparaten of andere middelen om het ontdooiproces te versnellen. (deze koelkast heeft een automatisch ontdooisysteem).
- Gebruik geen andere elektrische apparaten in de koelkast.
- Blokkeer niet de omgeving rond de koelkast.
- Gebruik geen ontvlambare sprays, zoals spuitverf, in de buurt van de koelkast.
- Sla geen ontvlambare sprays, zoals spuitverf, in de koelkast op.
- Raak bij een defect van het koelkaststelsel niet het stopcontact aan of gebruik hierbij open vuur. Open het raam en ventileer de kamer. Neem daarna contact op met een door SHARP goedgekeurde servicedienst voor reparatie.

Stroomkabel, stekker, stopcontact

Lees de volgende voorschriften zorgvuldig door om een elektrische schok of brand te voorkomen.

- Zorg ervoor dat u de stroomkabel tegen beschadiging beschermt tijdens de installatie of verplaatsing. Als de stekker of stroomkabel los zit, steek dan niet de stekker in het stopcontact.
- Plaats geen verlengsnoeren of draagbare voedingen aan de achterkant van de koelkast.
- Steek de stekker stevig en rechtstreeks in het stopcontact. Gebruik hiervoor geen verlengsnoer of adapterstekker.
- Steek de stekker in het stopcontact met de vereiste nominale spanning.
- Verbind de aardpin op de juiste manier met de aardingsaansluiting.
- Raak de stekker niet met natte handen aan.
- Ontkoppel van de stroomvoorziening door de stekker uit het stopcontact te verwijderen. Trek hierbij niet aan de stroomkabel.
- Stof op de stekker kan brand veroorzaken. Veeg dit voorzichtig van de stekker af.
- Trek de stekker uit het stopcontact als de koelkast voor een langere periode niet wordt gebruikt.

- Als de flexibele stroomkabel beschadigd is, dan dient deze door een servicedienst, die door SHARP is goedgekeurd, te worden vervangen om gevaar te voorkomen.

Installatie

- Plaats de koelkast niet in een vochtige of natte ruimte. Dit zou schade aan de isolatie of een elektrische lek kunnen veroorzaken. Er zou ook condensatie op de buitenkant van de koelkast kunnen ontstaan en dit veroorzaakt roest.
- De koelkast dient vlak en stevig op de grond worden geïnstalleerd.

In gebruik

- Bewaar geen zeer vluchtige en ontvlambare materialen zoals ether, benzine, propaangas, spuitbussen, lijm en onverdunde alcohol etc. Deze materialen kunnen ontploffen.
- Bewaar geen temperatuur-gevoelige producten zoals farmaceutische producten in de koelkast. Deze zijn zeer gevoelig voor kwaliteitsveranderingen.
- Voer niet zelf reparaties aan deze koelkast uit. Alleen gekwalificeerde reparateurs mogen deze demonteren of repareren omdat zich anders elektrische schokken, brand of ongevallen kunnen voordoen.
- Plaats geen objecten boven op de koelkast. Als het object ervanaf valt kan dit verwondingen veroorzaken.
- Dit apparaat kan worden gebruikt door kinderen vanaf 8 jaar en personen met verminderde fysieke, zintuiglijke of mentale capaciteiten of een gebrek aan ervaring en kennis, als ze toezicht of instructies krijgen over het gebruik van het apparaat op een veilige manier en de mogelijke gevaren begrijpen. Kinderen mogen niet met het apparaat spelen. Reiniging en gebruikersonderhoud mag niet zonder toezicht uitgevoerd worden door kinderen. Kinderen van 3 tot 8 jaar mogen etenswaren in de koelkast zetten en eruit halen.

NL

Onderhoud en schoonmaken

- Trek de stekker van de koelkast uit het stopcontact om een elektrische schok te voorkomen.
- Spat geen water rechtstreeks op de buitenkant of het interieur. Dit kan tot roestvorming en aantasting van de elektrische isolatie leiden.

Probleem

- Als je iets verbrands ruikt, trek de stekker direct uit het stopcontact. En neem contact op met een door SHARP erkende servicemonteur.
- In geval van een gaslek, ventileer de ruimte door het openen van een raam. Raak de koelkast en het stopcontact niet aan.



Let op

Transport

- Wanneer u een koelkast installeert of verplaatst, gebruik dan een uitharding mat zodat de vloer niet beschadigd raakt.
- Draag de koelkast aan de handgrepen die aan de achterkant en de onderkant van de koelkast zijn. Als u de koelkast onnauwkeurig oppakt, dan kan dit letsel veroorzaken.

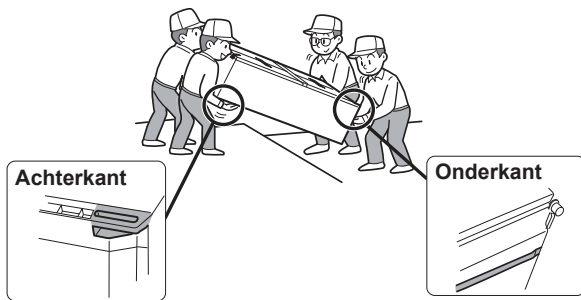

Weggoeien

- Zorg ervoor dat de koelkast geen gevaar vormt voor kinderen wanneer de koelkast wordt opgeslagen voor verwijdering. (Verwijder bijvoorbeeld de magnetische deursluiting zodat een kind zich niet in de koelkast kan opsluiten.)
- De koelkast moet op juiste wijze worden weggegooid. Breng de koelkast naar een professioneel herwinningsplaats voor vlambaar koelmiddel en isolatieblaasgas.

In gebruik

- Raak de compressor en de omringende onderdelen niet aan, aangezien deze zeer heet worden na inschakeling en bovendien kunnen de metalen randen letsel veroorzaken.
- Raak niet met natte handen voedsel of metalen bakjes in het vriesgedeelte aan. Dit kan namelijk resulteren in bevriezing van uw handen.
- Plaats geen drankflessen en blikken in het vriesvak. Vooral wanneer "Express cool" is ingesteld, dan is er een hoog risico dat glazen flessen zullen barsten.
- Gebruik alleen drinkwater voor het maken van ijsblokjes.
- Open of sluit de deur niet als er andere mensen met hun handen bij de koelkast zijn. Er is een risico dat andere mensen met hun vingers vast komen te zitten tussen de deur.
- Plaats geen te grote objecten in het deurvak. Als het object uit de vakken valt dan kan dit letsel veroorzaken.
- Pak de glasplanken voorzichtig vast als u deze plaatst of verwijdert. Als u de glasplanken laat vallen, kunnen deze breken of letsel veroorzaken.

Temperatuurindicator

De koelkast is voorzien van een temperatuurindicator in het koelkastgedeelte om u de mogelijkheid te bieden de gemiddelde temperatuur in de koudste zone te regelen.

Koudste zone

Het symbool geeft de koudste zone in het koelkastgedeelte aan. (Het deurvak dat op dezelfde hoogte is, bevindt zich niet in de koudste zone.)

Symbool



Controleren van de Temperatuur in de koudste zone

Voer regelmatig controles uit om te kijken of de temperatuur in de koudste zone correct is. Stel indien nodig de koeltemperatuur in. Om een juiste temperatuur in het toestel te handhaven, moet u controleren of de temperatuurindicator altijd BLAUW is. Als de temperatuurindicator WIT is, betekent dit dat de temperatuur te hoog is. Verhoog in dit geval de instelling voor de koeltemperatuur en wacht ongeveer 6 uur voordat u de temperatuurindicator opnieuw controleert.

BLAUW



Juiste instelling

WIT



Temperatuur is te hoog, stel koeltemperatuur in.

N.B.

- De interne temperatuur van de koelkast-vriezer hangt van diverse factoren af, zoals de temperatuur in de kamer, de hoeveelheid voedsel en het aantal keren dat de deur geopend is.
- Wanneer er vers voedsel is geplaatst of als de deur een tijdje open heeft gestaan, is het normaal dat de temperatuurindicator WIT is.

1 Zorg voor voldoende ventilatieruimte rond de koelkast.

- De afbeelding toont de vereiste minimumafstand om de koelkast te installeren. De afmeting voor het energieverbruik is uitgevoerd onder andere ruimteomstandigheden.
- Door veel ruimte vrij te houden, zal de koelkast minder stroom verbruiken.
- Als de koelkast in een kleinere ruimte staat dan aangegeven, kan dit voor temperatuursverhoging zorgen binnen de ruimte, hard geluid en storingen.
- De afstand tussen de achterkant van de koelkast en de muur moet 50 mm of meer en minder dan 75 mm zijn. Als de ruimte breder is dan 75 mm kunt u gewond raken door het aanraken van de compressor en bijkomende onderdelen die extreem heet zijn tijdens de werking.

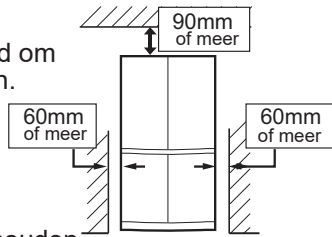

4 Verwijder de 4 schroeven van het onderste deel van de behuizing en gebruik deze schroeven om de plint te installeren. (De plint is verpakt in het koelkast compartiment.)

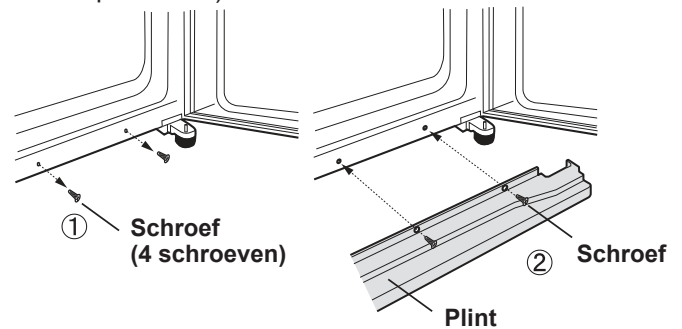

Totale ruimte die nodig is in gebruik

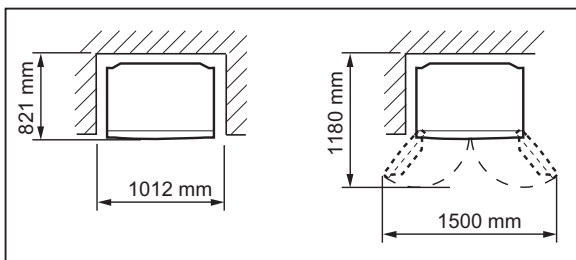

2 Gebruik de twee voorste stelvoetjes om de koelkast stevig en waterpas op de vloer te zetten.

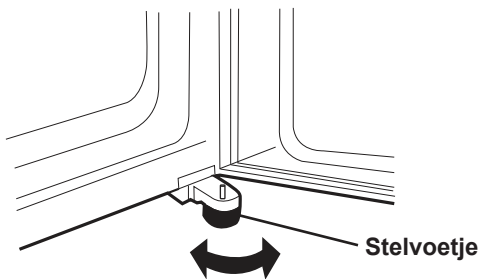

3 Als de rechter en linker deur niet precies tegenover elkaar zijn, kunt u dit verhelpen met de stelvoetjes.



(Totdat het stelvoetje aan de andere kant een weinig van de grond af is.)

N.B.

- Plaats de koelkast zodanig dat de stekker toegankelijk is.
- Houd uw koelkast uit direct zonlicht en plaats deze niet naast een warmtegenererend apparaat.
- Plaats de koelkast niet direct op de grond. Plaats een stevige ondersteuning zoals een houten plank onder de koelkast.
- Als u de stekker in het stopcontact steekt terwijl de deur open staat, zal het deuralarm klinken maar dit is normaal. Het geluid stopt wanneer u de deur dichtmaakt.

Voordat u de koelkast gebruikt

Maak de binnenkant schoon met een doek bevochtigd met warm water. Als een zeepsopje wordt gebruikt, moet u dit naderhand goed wegvegen met water.

Beschrijving

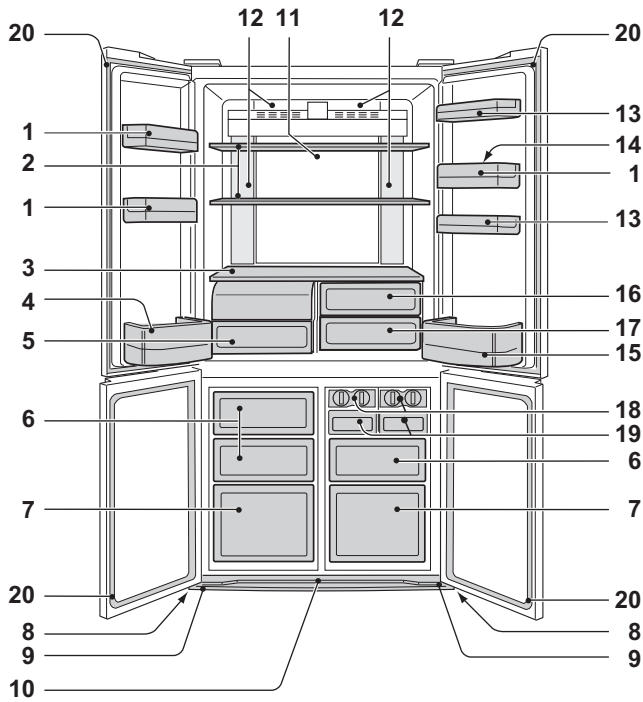

SJ-EX820F2

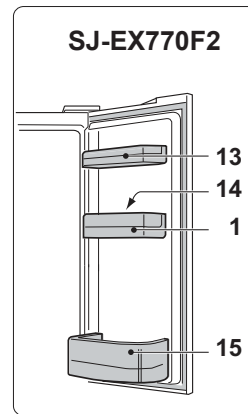

SJ-EX770F2

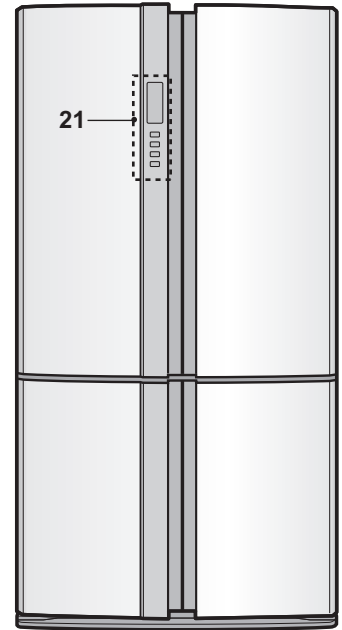

1. Deurvakken (3 stk.)

2. Koelkastplank (2 stk.)

3. Plank

4. Flessenhouder (links)

5. Fruit- en groentela

Het deksel van de fruit- en groentela gaat open wanneer u aan de lade trekt.

6. Vriessladen (klein) (3 stk.)

7. Vriessladen (groot) (2 stk.)

8. Zwenkwielletje (4 stk.)

De zwenkwielletjes maken het mogelijk de koelkast heen en weer te bewegen.

9. Stelvoetje (2 stk.)

10. Plint

11. Hybride koelpaneel

Het paneel wordt van achteren gekoeld, wat betekent dat het ook het koelkastgedeelte indirect koelt.

Op deze manier zal het voedsel geleidelijk kouder worden, zonder dat het aan een koude luchtstroom wordt blootgesteld.

12. Verlichting

13. Utility pocket

(SJ-EX820F2 : 2 stk.)
(SJ-EX770F2 : 1 stk.)

Scheidingswand

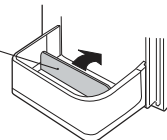

14. Eierhouder

15. Flessenhouder (rechts)

Om grote flessen op te bergen, moet u de scheidingswand helemaal naar achteren schuiven.

16. Vershoudlade (boven)

17. Vershoudlade (onder)

18. Ijsblokjesmaker (2 stk.)

1) Maak de lade niet te vol; anders zullen de ijsblokjes aan elkaar plakken wanneer ze bevroren zijn.

2) Draai als de ijsblokjes klaar zijn de hendel met de klok mee om de ijsblokjes in de ijsblokjesbak te laten vallen.

Hendel

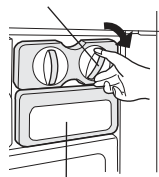

Ijsblokjesbak

Afdekking

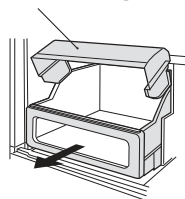

Zwenkwielletjes



19. Ijsblokjesbak (2 stk.)

N.B.

Maak geen ijs in de ijsblokjesbak en giet er geen olie in. De bak zou anders kunnen barsten.

20. Magnetische deursluiting (4 stk.)

21. Bedieningspaneel

Geurverdrivingseenheid

Er is een geurverdrivingskatalysator geïnstalleerd in het koudeluchtcircuit. Verdere handelingen en onderhoud zijn niet nodig.

Meer etenswaren kunnen opgeborden worden door interne accessoires te verwijderen mits voldoende afkoeling.

De deksel van de fruit- en groentela verwijderen

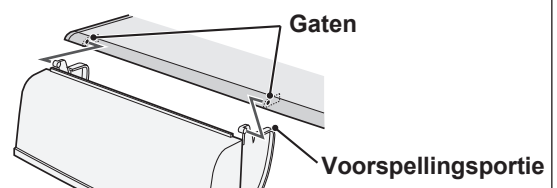

Verwijderen

Om de scheidingswand te verwijderen, trek het naar voren terwijl u op de klauw drukt.

Klauw

Druk



Scheidingswand

Aanbrengen

Plaats de vier uitsteeksel in de bovenste delen.

Nuttige modi

Voor de werking, kijk naar het hoofdstuk "Control panel".

-  **Extra koel**
-  **Snelvriesfunctie**
-  **Snel koelen**

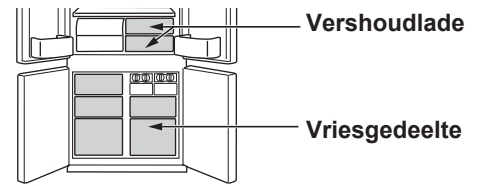

	Extra koel	Snelvriesfunctie	Snel koelen
Kenmerk	Deze instelling is voor het koelen van dranken of etenswaren tot ijskoud. N.B. : Etenswaren met veel vocht kan bevriezen.	Deze instelling versneld het vriesproces van etenswaren.	Deze instelling is voor het snel koelen van dranken en etenswaren.
Plaats van gebruik	Vershoudlade	Vriesgedeelte	Vriesgedeelte Let op : Plaats geen glazen flessen. Er is een groot risico dat ze barsten.
Bedrijfstijd	6 uren *1	2 uren *1	30 minuten
	<ul style="list-style-type: none"> • Deze instelling eindigt automatisch. • Het alarm klinkt niet. 	<ul style="list-style-type: none"> • Deze instelling eindigt automatisch. • Het alarm klinkt. <p>Om het alarm te stoppen. *2</p> <p>Druk enter knop. </p>	
Wanneer de werking voltooid is.	<ul style="list-style-type: none"> • Het is niet nodig om dranken of etenswaren eruit te halen. 	<ul style="list-style-type: none"> • Zorg ervoor dat de dranken en de etenswaren eruitgehaald worden wanneer het alarm klinkt. • Als de dranken en etenswaren in de vriezer gelaten worden gedurende 30 minuten, dan kunnen ze bevroren. 	
Op het moment van stroomstoring gedurende de werking.	<ul style="list-style-type: none"> • Deze instelling is automatisch gecancelled. 	<ul style="list-style-type: none"> • Deze instelling wordt automatisch herstart tot de vorige instelling op het moment van nieuwe stroom. 	

*1 Het kan meer tijd kosten om de werking te voltooien als deze overlapt met ontdooien. De instelling start nadat het ontdooien is voltooid.

*2 Als je het alarm niet stopt, zal het gedurende 30 minuten klinken.

N.B.

- Extra koel, snelvriezer en snel koelen zijn niet beschikbaar tegelijkertijd wanneer een van deze functies al in werking is.
- Vermijd het openen van de deur zoveel mogelijk gedurende de werking van deze instellingen.

NL

Bedieningspaneel

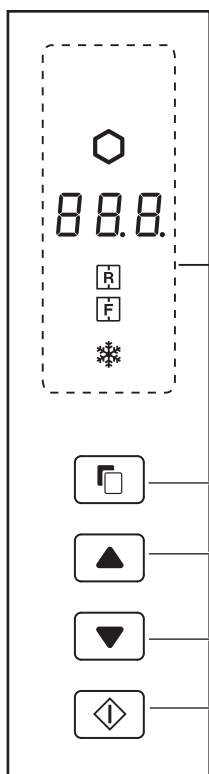

Selectietoets

Wissel knop

Enter knop

Nuttige modi

Icoon	Betekenis	Standaardinstelling
	Extra koel	UIT
	Snelvriesfunctie	
	Snel koelen	

Instellen van de temperatuur

Icoon	Betekenis	Standaardinstelling
	Koelgedeelte	3°C
	Vriesgedeelte	-18°C

Extra instellingen

Indicator	Betekenis	Standaardinstelling
	Deuralarm	AAN
	Geluid van het indrukken van de knop	

N.B.

- Wanneer u op een van de knoppen drukt, zullen alle iconen een keer knipperen en is dit zichtbaar op het standby scherm. Als de koelkast stopt door een stroomstoring, zullen de functies behalve Extra koel en snelvriezer op dezelfde manier functioneren zoals voor de storing.
- Bewerking is ongeldig zolang de vriezerdeur open is.
- Instelling iconen en indicatoren in werking lichten op in de standby weergave. Wanneer snel koelen in werking is, zal het icoon knipperen op het standby scherm.
- Wanneer er geen handelingen zijn gedurende 1 minuut, zal het scherm Actieve-status weer automatisch terugkeren naar de standby weergave. Het standby scherm gaat uit zodra er geen handelingen zijn geweest gedurende nog een minuut.

Werking van nuttige instellingen

		Scherm
1	Selecteer het selectieicoon.	(d.w.z. Extra koud)
2	Selecteer aan/uit.	(uit)
3	Maak de instelling af. (Pieptoon) Alleen "Snel koelen" Maak de instelling af door de knop voor 3 seconden of langer in te drukken. (Piep piep piep)	Selectie icoon aangezet. Alleen "Snel koelen" (Knippert)

Wanneer knop wordt ingedrukt, dan veranderen de iconen in de onderstaande aangegeven volgorde.

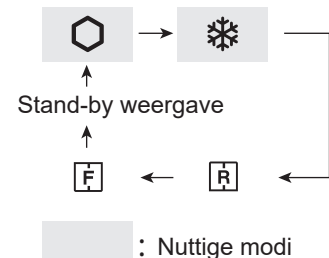

Werking van extra instellingen

	Samenvatting	Stop werking	Scherm
Deuralarm	<ul style="list-style-type: none"> • Wanneer de deur van de koelkast openstaat voor 1 minuut, zal het deuralarm een keer klinken, en het alarm klinkt weer na nog een minuut. • Als u de deur ongeveer 3 minuten open laat staan, zal het alarm continu klinken. • Het alarm stopt na het sluiten van de deur. 	Druk en tegelijkertijd voor 3 seconden of langer. (Piep piep piep)	De indicator wordt uitgeschakeld.
Geluid van het indrukken van de knop	<ul style="list-style-type: none"> • Wanneer u de instelling geluid bij het indrukken van een knop wilt uitzetten. 	Druk en tegelijkertijd voor 3 seconden of langer. (Piep piep piep)	De indicator wordt uitgeschakeld.

N.B. • Wanneer u een extra instelling wilt aanzetten, volg dezelfde stappen opnieuw. (De indicator gaat dan aan.)

Instellen van de temperatuur

De koelkast regelt de temperatuur automatisch. Echter, u kunt de temperatuur aanpassen op onderstaande manier.

Hoe kan ik de huidige temperatuur instelling controleren

Druk knop voor selectie van of .

Instellen van het Vries/Koel compartiment

Vriesgedeelte : Instelbaar tussen -13°C en -21°C, in stappen van 1°C.

Koelgedeelte : Instelbaar tussen 0°C en 6°C, in stappen van 1°C.

Standaardinstelling

Koelgedeelte	Vriesgedeelte

De temperatuur die op het bedieningspaneel wordt aangegeven, is niet de exacte binnentemperatuur.

Standaard werking

		Scherm	
		Koelgedeelte	Vriesgedeelte
1	Selecteer of icoon.	Knippert	Knippert
2	Stel de temperatuur in.	Knippert (omhoog) (omlaag)	
3	Maak de instelling af. (Pieptoon)		

Wanneer knop wordt ingedrukt, dan veranderen de iconen in de onderstaande aangegeven volgorde.

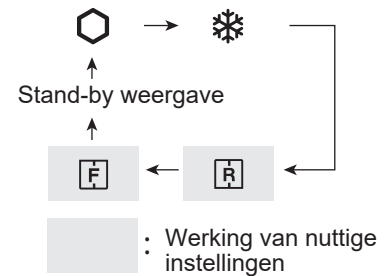

NL

Geavanceerde instelling van het diepvries/koelkastgedeelte

De temperatuur van het vriesvak en het koelvak kunnen worden aangepast in stappen van 0.5 °C door het volgen van de stappen **a** t/m **c**.

Piep piep piep

- Na stap **1** van "Standaard werking", druk voor 3 seconden of langer. De huidige vooringestelde temperatuur keert terug naar de "Standaardinstelling" (Het scherm staat aangegeven op de foto aan de rechterkant.)
- Druk of en stel de temperatuur in.
- Voltooi de instelling. (Hetzelfde als stap **3** van de "Standaard werking".)
Volg de stappen **a** t/m **c** opnieuw als u de temperatuur wilt aanpassen in stappen van 1°C.

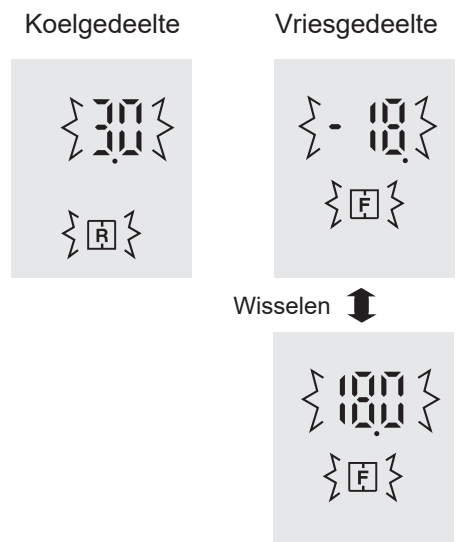

Opbergen van voedsel

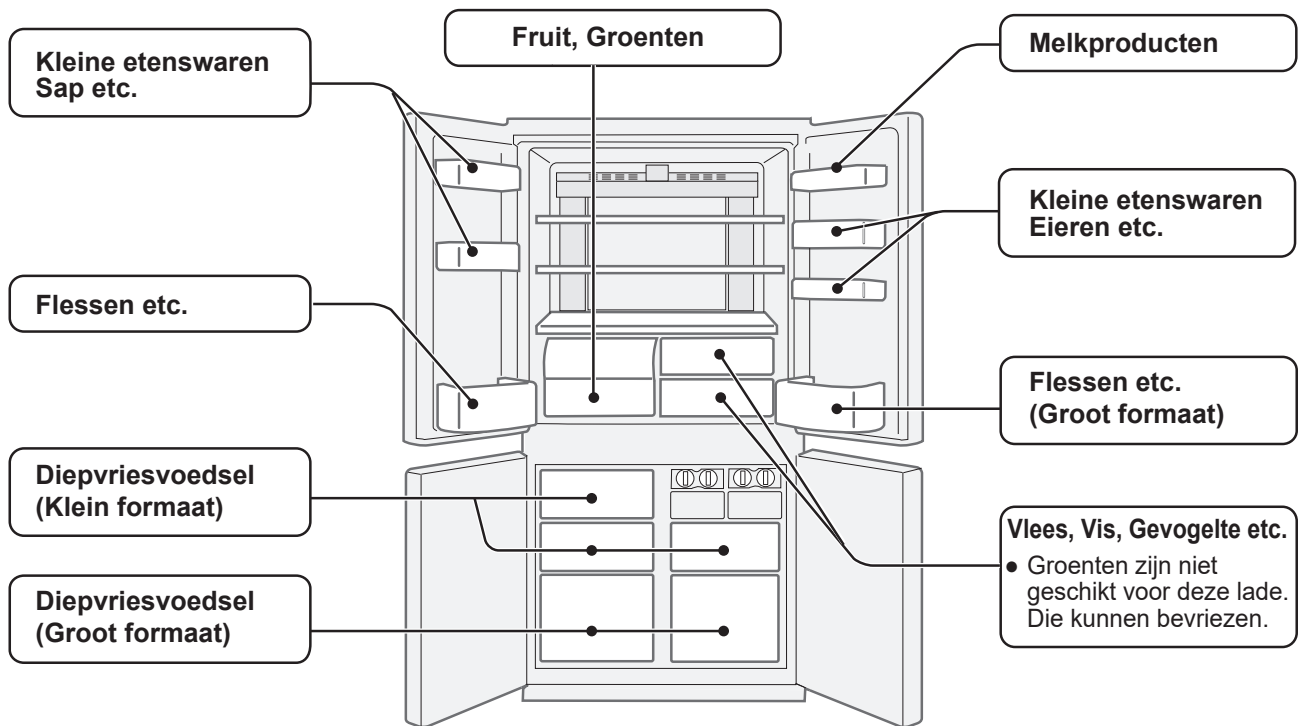

Voedsel zal minder snel bederven bij lage temperaturen. Voor een maximale levensduur van voedsel, dient het voedsel bij aankoop zo vers mogelijk te zijn. Zie de volgende punten voor een maximale levensduur van voedsel.

Fruit / Groenten

Om vochtverlies te beperken, moeten groenten en fruit los in plastic worden verpakt, bijvoorbeeld plastic folie of zakken (niet dichtplakken) en in de fruit- en groentela worden gelegd.

Melkproducten en eieren

- Op de verpakking van melkproducten ziet u een einddatum voor gebruik en de aanbevolen temperatuur voor het bewaren van deze producten.
- Eieren moeten in de eierhouder worden geplaatst.

Vlees / Vis / Gevogelte

- Plaats op een bord of iets dergelijks en dek met papier of plastic af.
- Plaats grote stukken vlees, vis of gevogelte achter op de planken.
- Zorg dat reeds bereid voedsel altijd goed is verpakt of in een luchtdichte bak wordt geplaatst.

* Aantekeningen voor verse levensmiddelen:

- Verse levensmiddelen (goed verpakt) dienen beperkte tijd te worden bewaard om verspilling en een slecht effect op andere bewaarde levensmiddelen te voorkomen.

Voor het optimaal invriezen

- Het in te vriezen voedsel moet vers zijn.
- Vries kleine hoeveelheden tegelijkertijd in om deze sneller te doen bevriezen.
- Voedel moet goed verpakt zijn of strak afgedekt.
- Plaats het voedsel gelijkmatig in het vriesvak.
- Plak labels met de vereiste informatie op de zak of bak zodat u bijvoorbeeld weet wanneer het voedsel is ingevroren.

Advies voor het voorkomen van dauw of vorst in de koelkast

- Houd de deur goed gesloten. Als de etenswaren vallen, dan kan dit een opening tussen het vak en de deur veroorzaken. Plaats het terug op de plank of in de vakken.
- Etenswaren met een hoog vochtgehalte moeten worden opgeslagen in luchtdichte verpakkingen of goed afgesloten.

N.B.

- Verdeel het voedsel gelijk over de verschillende planken zodat een optimale koeling wordt verkregen.
- Warme etenswaren moeten eerst afkoelen voordat ze in de koelkast worden gezet. Hete etenswaren zorgen ervoor dat de temperatuur in de kast stijgt en verhogen het risico dat voedsel bederft.
- Als de koelkastdeur langdurig openstaat, dan kan dat leiden tot een aanzienlijke temperatuurverhoging in de compartimenten van het apparaat.
- Blokkeer de in- en uitlaat van het circulatiecircuit voor koude lucht niet met voedsel of bakjes omdat dan het voedsel in de rest van de koelkast niet gelijkmatig gekoeld wordt.

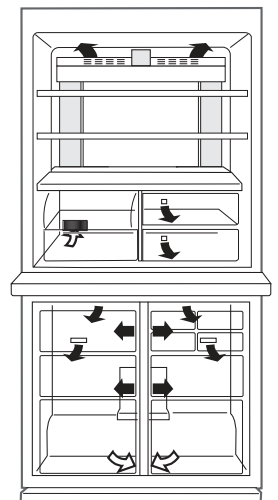

← IN
→ UIT

Zet geen voedsel recht voor de koude-lucht-uitlaat. Hierdoor kan het voedsel bevroren.

Onderhoud en schoonmaken

Belangrijk

Volg deze tips om barsten in de interne bekleding en plastic onderdelen te voorkomen.

- Veeg olieresten van voedsel van de plastic onderdelen.
- Sommige huishoudelijke schoonmaakmiddelen kunnen schade veroorzaken. Gebruik dus alleen een sopje met afwasmiddel (zeepwater).
- Als een onverdund reinigingsmiddel wordt gebruikt of als het zeepwater niet grondig wordt weggeveegd, kunnen er barsten in het plastic komen.

Schoonmaken

Voer om hygiënische redenen de volgende handelingen regelmatig uit.

- Haal de accessoires zoals koelkastplanken uit de kast en de deur. Maak ze schoon met warm sopje van afwasmiddel, spoel ze af en maak ze droog. (Enkel de fruit- en groentep plank kan niet worden verwijderd.)
- Maak de binnenkant schoon met een doek gedrenkt in een warm sopje van afwasmiddel. Gebruik vervolgens koud water om het zeepwater weg te vegen.
- Maak de buitenkant schoon met een zachte doek als hij vuil is.
- Maak de magnetische deursluiting schoon met een tandenborstel en een warm sopje van afwasmiddel.
- Veeg het bedieningspaneel met een droge doek af.

N.B.

- Om schade aan uw koelkast te voorkomen, gebruikt u best geen zwaar reinigingsmiddel of oplosmiddel (lak, verf, schuurmiddelen, benzine, kokend water enz.).
- Als u de stekker er een keer eruittrekt, wacht ten minste 5 minuten voordat u opnieuw de stekker erin steekt.
- De glasplanken wegen ongeveer 3kg per stuk. Houd de planken stevig vast wanneer u deze verwijdert of aanbrengt.
- Laat geen voorwerpen in de koelkast vallen en sla ook niet tegen de binnenwand. Dit kan namelijk resulteren in scheuren in de binnenwand.

Voordat u vervoert

Veeg water in de condenswaterbak. Wacht voordat u het water opveegt langer dan 1 uur na het uittrekken van de plug omdat de cyclusschakelaar van de koelkast extreem heet is. (De condenswaterbak bevindt zich aan de achterkant van het product.)

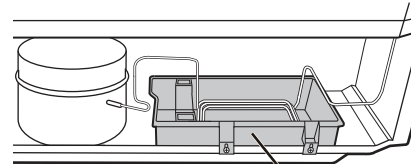

Condenswaterbak

Uitschakelen van de koelkast

Als de koelkast uitgeschakeld moet worden voor langere tijd, moeten de volgende stappen genomen worden om de groei van schimmel tegen te gaan:

1. Verwijder alle etenswaren.
2. Haal de stekker uit het stopcontact.
3. Maak het interieur grondig schoon en droog.
4. Laat om te drogen, alle deuren gedurende enkele dagen iets open staan.

Ontdooien

Ontdooien geschiedt geheel automatisch dankzij een uniek, energiebesparend systeem.

Als de interieurlamp gesprongen is

Neem contact op met de door SHARP goedgekeurde servicemonteur om de lamp te laten vervangen. De lamp mag uitsluitend door vakkundig onderhoudspersoneel worden vervangen.

Tips voor het besparen van energie

- Houdt zoveel mogelijk ruimte rond de koelkast vrij voor ventilatie.
- Houd uw koelkast uit direct zonlicht en plaats deze niet naast een warmtegenererend apparaat.
- Vermijd het openen van de deur zoveel mogelijk.
- Warme etenswaren moeten eerst afkoelen voordat ze in de koelkast worden gezet.
- Verdeel het voedsel gelijkmatig over de planken zodat de gekoelde lucht optimaal kan circuleren.

Energieverbruik

De hoeveelheid stroomverbruik van dit model is gemeten in alle laden en planken volgens de internationale standaard voor koelkastprestaties.

- De hoeveelheid stroomverbruik van dit model is gemeten onder de volgende ruimteomstandigheden zoals weergegeven in de figuur rechts.

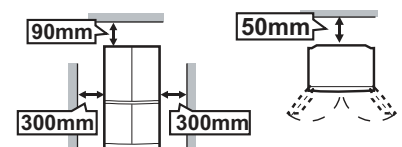

Alvorens voor reparatie te bellen

Controleer de volgende punten voor u om reparatie verzoekt.

Probleem	Oplossing
De buitenkant van de koelkast voelt heet aan.	Het is normaal. In de koelkast is een hete pijp die voorkomt dat condens wordt gevormd.
Wanneer de koelkast lawaai maakt.	Het is normaal voor de koelkast om de volgende geluiden te maken. <ul style="list-style-type: none">• Lawaai van de compressor wanneer deze begint te werken --- Dit geluid wordt na een tijdje minder.• Lawaai van de compressor een keer per dag --- Bedrijfsgeluid direct na het automatisch ontdooien.• Geluid van stromende vloeistof (gorgelen, bruisen) --- Dit is het geluid van de koelvloeistof in de leidingen (van tijd tot tijd kan dit geluid sterker worden).• Kraken of knarsen, piepend geluid --- Dit geluid wordt veroorzaakt door het uitzetten en inkrimpen van de binnenwanden en de interne onderdelen tijdens het afkoelen.
Er is ijsvorming of condens binnen of buiten de koelkast.	Dit kan zich voordoen in een van de volgende gevallen. Veeg ijsvorming weg met een vochtige doek en condens met een droge doek. <ul style="list-style-type: none">• Wanneer de omgevingsvochtigheid te hoog is.• Wanneer de deur vaak open en dicht wordt gedaan.• Wanneer voedsel wordt bewaard dat veel vocht bevat. (Verpakken is vereist.)
Het voedsel in de koelruimte bevriest.	<ul style="list-style-type: none">• Staat de koelkast gedurende lange tijd aan met een insteltemperatuur voor de koelruimte van 0°C? ---- Verander de temperatuur controle terug naar ongeveer 3°C.• Staat de koelkast gedurende lange tijd aan met een insteltemperatuur voor de vriezer van -21°C ? --- Verander de temperatuur controle terug naar ongeveer -18°C.• Als de omgevingstemperatuur laag is, kunnen etenswaren toch bevroren zelfs als het koelvak staat ingesteld op 6°C.
Het ruikt in de koelkast.	<ul style="list-style-type: none">• Het is nodig voedsel met een sterke geur te verpakken.• De geurverdrivingseenheid kan de geur niet volledig verwijderen.
Als het deuralarm niet stopt	<ul style="list-style-type: none">• Het alarm stopt na het sluiten van de deur.

Indien de koelkast echt niet juist werkt

Raadpleeg een erkende SHARP handelaar of de plaats van aankoop.

Productinformatieblad

Gedelegeerde Verordening (EU) 2019/2016 van de Commissie			
Naam of handelsmerk van leverancier: SHARP		Adres leverancier: ul: Salsy 2, 02-823 Warszawa, PL	
Type koelapparaat	Geluidsarm apparaat: Nee	Type ontwerp: Vrijstaand	
	Wijnbewaaraapparaat: Nee	Ander koelapparaat: Nee	
Modelnaam		SJ-EX770F2	SJ-EX820F2
Totale afmetingen [mm]	Hoogte	1720	1830
	Breedte	892	892
	Diepte	771	771
Totale volume [l]		556	605
EEI		139	140
Energie-efficiëntieklasse		F	F
Akoestische geluidsemissies in de lucht [dB(A)]		36	36
Emissieklasse voor akoestisch luchtgeluid		C	C
Jaarlijks energieverbruik [KWh/a]		400	410
Klimaatklasse		T: tropical	T: tropical
Minimale omgevingstemperatuur (°C), waarvoor het koelapparaat geschikt is		16	16
Maximale omgevingstemperatuur (°C), waarvoor het koelapparaat geschikt is		43	43
Winter instelling		Nee	
Snelle vriesvoorziening		Express invriezen	

- Diepvriesvakken met twee sterren (☆☆) zijn geschikt om diepgevroren voedsel te bewaren, om ijs te bewaren of maken en om ijsblokjes te maken.
- Diepvriesvakken met twee sterren (☆☆) zijn niet geschikt om verse levensmiddelen in te vriezen.
- Dit apparaat is geen inbouwapparaat.
- Dit apparaat is bedoeld voor gebruik bij omgevingstemperaturen van 16 °C tot 43 °C.

Ga naar www.sharphomeappliances.com voor de details over de volgende informatie.

- Beschikbaarheid van reserveonderdelen
- Toegang tot reparatie en onderhoud
- Maximale leveringstijd van reserveonderdelen
- Vereisten voor demontage ten behoeve van materiaalherwinning en recycling met vermindering van vervuiling

Om productinformatie te verkrijgen, kunt u ook de code op het energielabel scannen.

Bewaar de garantiekaart en, indien mogelijk, het energielabel.

Informatie over de verwijdering van dit apparaat



VERWIJDER DIT APPARAAT NIET SAMEN MET HET NORMALE HUISAFVAL EN VERBRAND HET OOK NIET!

Afgedankte elektrische en elektronische apparatuur moet altijd GESCHEIDEN worden ingezameld en behandeld conform de lokale wetgeving.

Gescheiden inzameling bevordert een milieuvriendelijke behandeling, recycling van materialen en minimalisering van de uiteindelijke verwijdering van het afval. ONJUISTE VERWIJDERING kan schadelijk zijn voor de menselijke gezondheid en het milieu vanwege bepaalde schadelijke stoffen! Breng AFGEDANKTE APPARATUUR naar een beschikbare lokale, meestal gemeentelijke verzamelfaciliteit.

Indien u twijfelt over de verwijdering, adviseren wij u om contact op te nemen met uw lokale autoriteit of dealer voor informatie over de juiste verwijderingsmethode.

ALLEEN VOOR GEBRUIKERS IN DE EUROPESE UNIE EN SOMMIGE ANDERE LANDEN, WAARONDER NOORWEGEN EN ZWITSERLAND: Uw deelname aan een gescheiden inzameling wordt door de wet verplicht.

Het hierboven afgebeelde symbool staat op elektrische en elektronische apparatuur (of de verpakking) om de gebruikers hieraan te herinneren.



Gebruikers van PRIVE-HUISHOUDENS worden verzocht om gebruik te maken van de bestaande retourfaciliteiten voor gebruikte apparatuur. Retourneren is gratis.

Dziękujemy za zakup urządzenia firmy SHARP. Przed pierwszym użyciem chłodziarki SHARP przeczytaj uważnie niniejszą instrukcję, aby w pełni wykorzystać funkcje urządzenia.

- Urządzenie jest przeznaczone do przygotowywania kostek lodu oraz chłodzenia i zamrażania żywności.
- Nadaje się tylko do użytku domowego w temperaturze otoczenia wskazanej w tabeli. Klasę klimatyczną urządzenia określa tabliczka znamionowa. Chłodziarko-zamrażarka jest w pełni funkcjonalna przy pracy w zakresie temperatur otoczenia odpowiednich dla danej klasy klimatycznej. Jeśli urządzenie pracuje w niższej temperaturze, nie ulegnie uszkodzeniu, o ile temperatura nie spadnie poniżej +5°C.
- Nie powinno się narażać urządzenia na długotrwałe działanie temperatury -10°C lub niższej.

Tylko do użytku domowego	
Klasa klimatyczna	Dopuszczalny zakres temperatur otoczenia
SN	+10°C do 32°C
N	+16°C do 32°C
ST	+16°C do 38°C
T	+16°C do 43°C

Informacje dotyczące bezpieczeństwa

	Ostrzeżenie Oznacza wysokie ryzyko zgonu lub poważnych obrażeń.
	Uwaga Oznacza wysokie ryzyko uszkodzenia materiałów lub obrażeń ciała.
	Uwaga Fire marks means this refrigerator has risk of fire accident.



Ostrzeżenie

Czynnik chłodzący

Chłodziarka wykorzystuje palny czynnik chłodzący (R600a: izobutan) oraz izolujący gaz wybuchowy (cyklopentan). Przestrzegaj poniższych zasad, aby zapobiec zapłonowi i eksplozji.

- Nie dotykaj systemu chłodzącego urządzenia żadnymi ostrymi przedmiotami. System chłodzący znajdujący się z tyłu i wewnątrz urządzenia wykorzystuje czynnik chłodzący.
- Nie używaj urządzeń mechanicznych ani innych środków w celu przyspieszenia procesu rozmrażania. (Urządzenie posiada system automatycznego rozmrażania.)
- Nie używaj urządzeń elektrycznych wewnątrz chłodziarki.
- Nie blokuj przestrzeni wokół urządzenia.
- Nie używaj łatwopalnych sprayów, takich jak farba w sprayu, w pobliżu chłodziarki.
- Nie przechowuj w urządzeniu łatwopalnych sprayów, takich jak farba w sprayu.
- W przypadku uszkodzenia systemu chłodzącego nie dotykaj gniazdka elektrycznego ani nie korzystaj z otwartego ognia. Otwórz okno i przewietrz pomieszczenie. Następnie skontaktuj się z autoryzowanym punktem serwisowym SHARP w celu wykonania naprawy.

Kabel zasilający, wtyczka, gniazdko

Uważnie przeczytaj poniższe zasady, by zapobiec porażeniu prądem lub pożarowi.

- Uważaj, by kabel zasilający nie uległ uszkodzeniu podczas instalacji lub przenoszenia. Jeśli wtyczka lub kabel są poluzowane, nie podłączaj wtyczki do prądu.
- Nie należy umieszczać elektrycznych listew rozdzielczych ani przenośnych zasilaczy z tyłu chłodziarki.
- Podłącz dokładnie wtyczkę bezpośrednio do gniazdka. Nie używaj przedłużacza ani przejściówki.
- Podłącz wtyczkę do gniazdka z odpowiednim napięciem znamionowym.
- Dokładnie podłącz styk uziemiający do odpowiedniego otworu.
- Nie dotykaj wtyczki mokrymi rękami.
- Odłączaj urządzenie od sieci, wyciągając wtyczkę z gniazdka. Nie odłączaj urządzenia, ciągnąc za kabel zasilający.
- Kurz zalegający na wtyczce może spowodować pożar. Zetrzyj go ostrożnie.
- Jeśli urządzenie nie będzie używane przez dłuższy czas, wyciągnij wtyczkę z gniazdka.

- Aby nie narażać się na niebezpieczeństwo, w przypadku uszkodzenia kabla zasilającego należy zwrócić się do autoryzowanego punktu serwisowego SHARP o wymianę przewodu na odpowiedni kabel.

Instalacja

- Nie instaluj chłodziarki w wilgotnym ani mokrym miejscu. Może to spowodować uszkodzenie izolacji i nieszczelność. Na zewnętrznej ścianie obudowy może zbierać się wilgoć, która powoduje korozję.
- Urządzenie powinno być ustawione na podłodze równo i stabilnie.

Zasady użytkowania

- Nie należy przechowywać lotnych i palnych materiałów, takich jak eter, benzyna, gaz propan, pojemniki aerozolowe, środki klejące oraz czysty alkohol itp. Te materiały mogą łatwo wybuchnąć.
- Nie należy przechowywać w lodówce produktów wrażliwych na temperaturę, takich jak produkty farmaceutyczne. Istnieje wysokie ryzyko zajścia zmian w jakości produktu.
- Nie próbuj zmieniać konstrukcji niniejszej lodówki. Aby uniknąć pożaru, porażenia prądem elektrycznym lub wypadku.
- Nie należy umieszczać żadnego przedmiotu na wierzchu lodówki. Jeśli przedmiot spadnie, może spowodować uraz.
- To urządzenie może być używane przez dzieci od 8 lat wzwyż oraz osoby o ograniczonych możliwościach fizycznych, zmysłowych bądź umysłowych lub nieposiadające odpowiedniej wiedzy i doświadczenia, jeśli są one pod nadzorem lub otrzymały instrukcje dotyczące bezpiecznej obsługi urządzenia i rozumieją powiązane z obsługą zagrożenia. Dzieci nie powinny bawić się urządzeniem. Czyszczenie i konserwacja nie powinny być wykonywane przez dzieci bez nadzoru. Dzieci w wieku od 3 do 8 lat mogą wkładać i wyjmować produkty z urządzeń chłodniczych.

Czyszczenie lodówki

- Aby uniknąć porażenia prądem elektrycznym, najpierw odłącz lodówkę od gniazdka elektrycznego w ścianie.
- Unikaj pryskania wodą bezpośrednio na obudowę lub do środka lodówki. Może to doprowadzić do zardzewienia części oraz do uszkodzenia izolacji przewodów elektrycznych.

Problem

- Jeśli czuć zapach spalenizny, należy natychmiast wyciągnąć wtyczkę z gniazda. Następnie należy poprosić o pomoc punkt serwisowy autoryzowany przez firmę SHARP.
- W przypadku przecieku gazu, należy otworzyć okno i przewietrzyć pomieszczenie. Nie należy dotykać lodówki lub gniazda.



Środki ostrożności

Transport

- Podczas montażu lub przenoszenia lodówki, należy używać twardej podkładki, aby zapobiec zniszczeniu podłoża.
- Przenosząc lodówkę trzymając ją za uchwyty z tyłu i na spodzie. Nieprawidłowe podniesienie lodówki może spowodować obrażenia ciała.

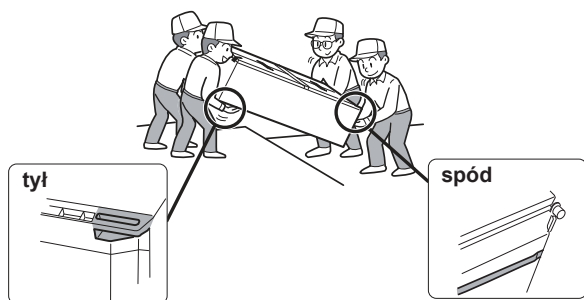

Utylizacja

- Dopilnuj by lodówka nie stanowiła zagrożenia dla dzieci podczas przechowywania do utylizacji (np. usuń magnetyczne uszczelki drzwi, żeby zapobiec ewentualnemu zatrzaśnięciu dziecka.)
- Niniejsza lodówka powinna być odpowiednio utylizowana. Należy oddać ją do profesjonalnego zakładu recyklingu przeznaczonego do recyklingu łatwopalnego czynnika chłodzącego z gazami izolacyjnymi.

Użytkowanie

- Nie dotykaj zespołu sprężarki ani części zewnętrznych, ponieważ nagrzewają się one podczas pracy lodówki, a metalowe brzegi mogą spowodować uszkodzenie ciała.
- Nie należy dotykać żywności ani metalowych pojemników w komorze zamrażarki wilgotnymi rękami. Może to spowodować odmrożenie.
- Nie należy umieszczać napojów w butelkach i puszkach w zamrażarce. Wysokie ryzyko wybuchu szklanej butelki istnieje zwłaszcza, gdy włączona jest funkcja „Szybkie chłodzenie”.
- Do robienia kostek lodu nie należy używać wody innej niż woda pitna.
- Nie należy otwierać lub zamykać drzwi, gdy inna osoba ma rękę w pobliżu drzwi. Istnieje ryzyko przytrzaśnięcia palców innych osób.
- Nie należy umieszczać przedmiotów o zbyt dużych rozmiarach na półki na drzwiach. Jeśli przedmiot wypadnie z półki, może spowodować obrażenia ciała.
- Ostrożnie obchodź się ze szklanymi półkami podczas ich montowania i zdejmowania. Jeśli upuścisz szklaną półkę, możesz ją stłuc i poranić się.

PL

Wskaźnik temperatury

Lodówka wyposażona jest we wskaźnik temperatury w komorze lodówki, żeby umożliwić Ci kontrolę temperatury w najchłodniejszej części.

Najchłodniejsza część

Ten symbol wskazuje najchłodniejszą część w komorze lodówki. (Pojemnik w drzwiach umieszczony na tej samej wysokości nie jest najchłodniejszą częścią komory lodówki.)

Symbol



Sprawdzanie temperatury w najchłodniejszej części urządzenia

Aby zapewnić właściwą temperaturę w najchłodniejszej części, należy okresowo sprawdzać temperaturę i w razie potrzeby dokonywać regulacji temperatury chłodzenia. Aby utrzymać wewnątrz urządzenia właściwą temperaturę, należy sprawdzać czy wskaźnik temperatury świeci na NIEBIESKO. Jeżeli wskaźnik temperatury świeci na BIAŁO, temperatura jest zbyt wysoka. W takim przypadku należy dokonać regulacji temperatury chłodzenia i odczekać 6 godzin przed ponownym sprawdzeniem wskazania wskaźnika temperatury.

NIEBIESKI

BIAŁY



Właściwe ustawienie

Temperatura zbyt wysoka, dokonaj regulacji temperatury chłodzenia.

Uwaga

- Temperatura wewnątrz lodówki zależy od różnych czynników, w tym od temperatury otoczenia, ilości przechowywanej żywnością i częstości otwierania drzwi.
- Po włożeniu żywności do lodówki lub w przypadku otwarcia drzwi na dłuższy czas wskaźnik temperatury może zmienić kolor na BIAŁY. Jest to normalne zjawisko.

1 Należy zachować odpowiednią przestrzeń wokół lodówki pozwalającą na wentylację.

- Na rysunku przedstawiono minimalną wymaganą przestrzeń do instalacji lodówki. Zużycie energii zależy od ilości wolnego miejsca.
- Utrzymując więcej wolnego miejsca, można spowodować mniejszy pobór mocy.
- Jeśli lodówka jest używana w miejscu o wymiarach mniejszych niż zostało określone, może to prowadzić do wzrostu temperatury w urządzeniu, głośnej pracy i usterki.
- Odstęp pomiędzy tyłem lodówki a ścianą powinien wynosić 50 mm lub więcej, ale mniej niż 75 mm. Jeśli odstęp jest większy niż 75 mm, można doznać obrażeń poprzez dotknięcie sprężarki i jej części zewnętrznych, które są bardzo gorące podczas pracy.

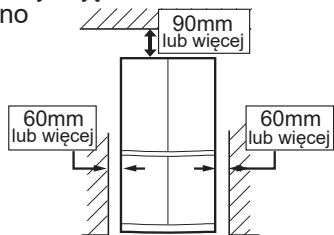

4 Należy usunąć 4 śruby znajdujące się w niższej części obudowy i użyć tych śrub do ustawienia pokrywy stopy. (Pokrywa stopki znajduje się wewnątrz komory lodówki.)

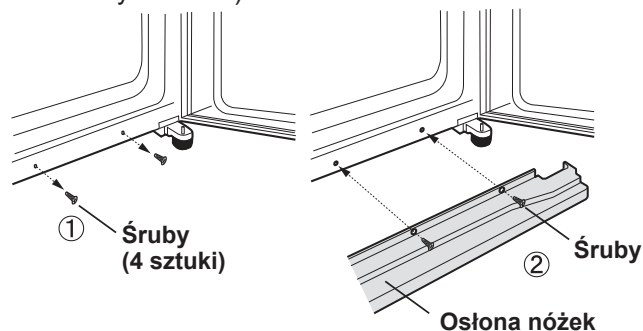

Uwaga

- Ustaw swoją lodówkę tak, by wtyczka była łatwo dostępna.
- Trzymaj lodówkę z dala od bezpośredniego światła słonecznego, ani nie stawiaj w bezpośrednim sąsiedztwie urządzeń generujących ciepło.
- Nie należy umieszczać lodówki bezpośrednio na ziemi. Podłóż odpowiednią podkładkę, taką jak drewniana podkładka, pod lodówkę.
- W przypadku podłączenia lodówki do zasilania przy otwartych drzwiach zostanie odtworzony sygnał alarmu drzwi. Nie oznacza to nieprawidłowego działania urządzenia. Po zamknięciu drzwi sygnał milknie.

Całkowita wymagana powierzchnia użytkowa

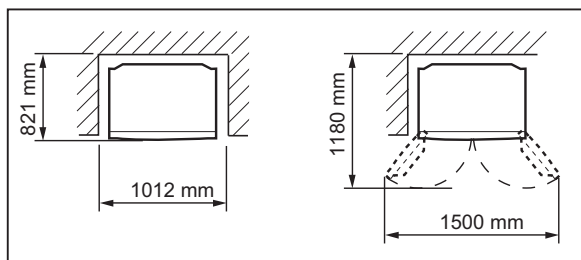

2 Użycie dwóch regulowanych przednich nóżek zapewnia bezpieczne i poziome ustawienie lodówki na podłodze.

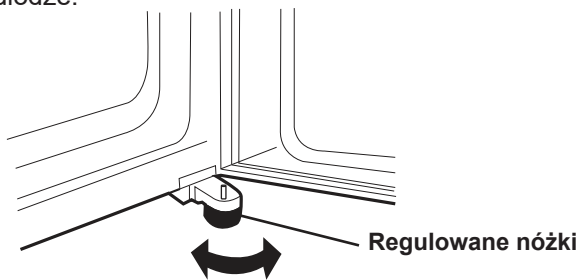

3 Jeżeli prawe i lewe skrzydło drzwi nie są prawidłowo wyrównane, należy wyregulować ustawienie lodówki, korzystając z nóżek regulacyjnych.

Gdy lewe skrzydło drzwi jest wyżej.

Gdy prawe skrzydło drzwi jest wyżej.

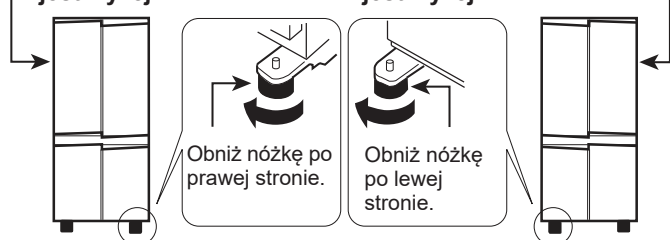

(Tak długo, aż regulowana nóżka po przeciwnej stronie przestaje dotykać ziemi.)

Opis części

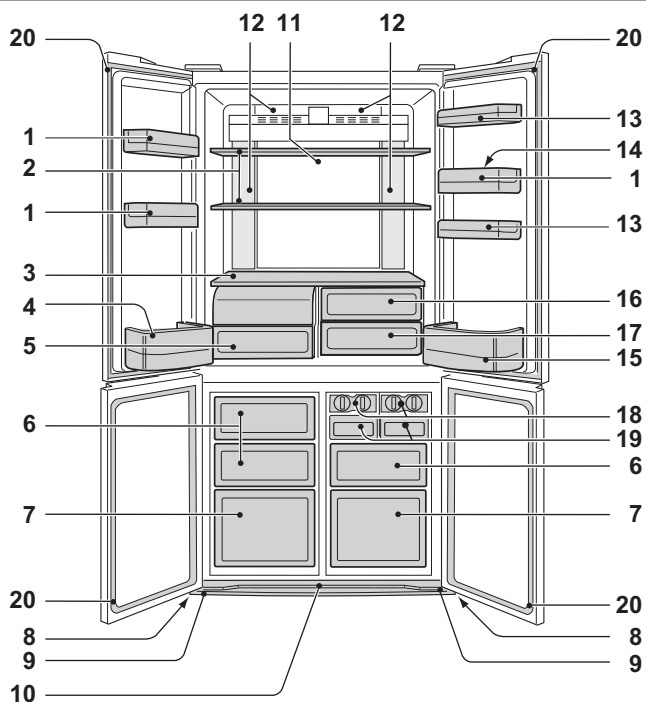

SJ-EX820F2

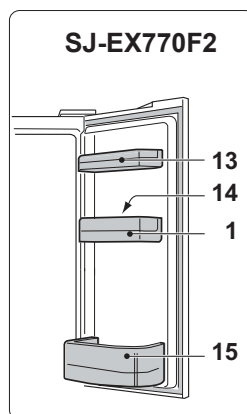

SJ-EX770F2

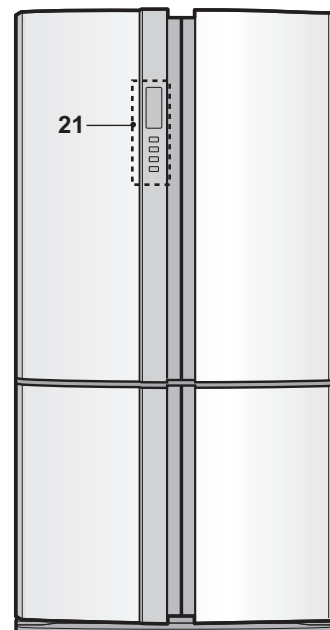

1. Pojemniki w drzwiach (3 sztuki)

2. Półka lodówki (2 sztuki)

3. Półka

4. Pojemnik na butelki (po lewej stronie)

5. Pomieszczenie na świeże owoce i warzywa

Pokrywa pojemnika na owoce i warzywa otwiera się podczas wyjmowania szuflady pojemnika.

6. Pojemniki zamrażarki (małe) (3 sztuki)

7. Pojemniki zamrażarki (duże) (2 sztuki)

8. Kółko (4 sztuki)

Kółka pozwalają na przestawianie lodówki.

9. Regulowane nóżki (2 sztuki)

10. Osłona nóżek

11. Panel chłodzenia hybrydowego

Panel chłodzony jest od tyłu, tym samym pośrednio chłodzi komorę lodówki. W ten sposób żywność chłodzona jest delikatnie bez narażania na strumienie zimnego powietrza.

12. Oświetlenie

13. Uniwersalny pojemnik
(SJ-EX820F2 : 2 sztuki
SJ-EX770F2 : 1 sztuki)

Przegroda

14. Foremka do przechowywania jajek

15. Pojemnik na butelki (po prawej stronie)

Aby umieścić duże butelki, należy całkowicie wsunąć przegrodę.

16. Komora na świeże produkty (górna)

17. Komora na świeże produkty (dolna)

18. Kostkarka do lodu (2 sztuki)

1) Tacki nie należy napełniać nadmierną ilością wody, ponieważ po zamrożeniu kostki będą pozlepiane.

2) Gdy lód jest gotowy, obróć pokrętko zgodnie z ruchem wskazówek zegara, aby opróżnić foremki do zbiornika na lód w komorze zamrażarki.

Maskownica

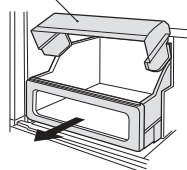

Kółka

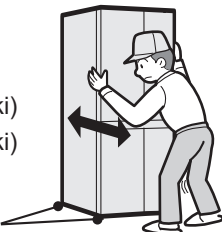

Pokrętko

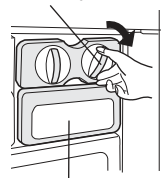

Zbiornik lodu

19. Zbiornik lodu (2 sztuki)

Uwaga

Nie rób lodu w pojemniku na lód, ani nie nalewaj do niego oleju. Pojemnik na lód może pęknąć.

20. Uszczelka drzwi magnetycznych (4 sztuki)

21. Panel sterujący

Urządzenie dezodoryzujące

Katalizator eliminujący nieprzyjemne zapachy jest zamontowany na drodze zimnego powietrza. Nie ma potrzeby obsługiowania go lub czyszczenia.

Przy standardowej pracy chłodzenia będzie można przechowywać więcej jedzenia po wyjęciu wewnętrznych akcesoriów.

Sposób demontażu pokrywy pojemnika na owoce i warzywa

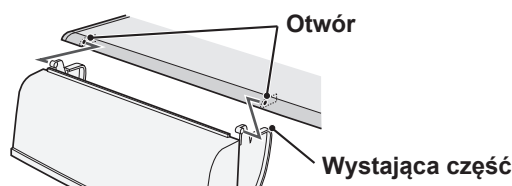

Jak wyjąć

Aby wyciągnąć przegrodę, należy pociągnąć ją do przodu naciskając zaczep.

Zaczep

Popchnij

Przegroda

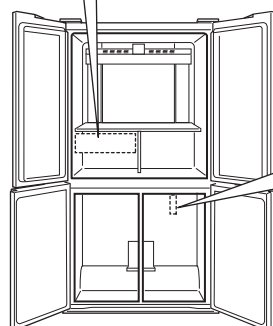

Jak założyć

Włóż cztery wypusty w wyższe części.

PL

Przydatne tryby

Aby dowiedzieć się więcej na temat pracy, patrz rozdział „Panel sterowania”.

-  **Ekstra chłodzenie**
-  **Szybkie zamrażanie**
-  **Szybkie chłodzenie**

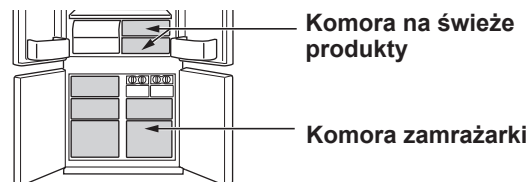

	Ekstra chłodzenie	Szybkie zamrażanie	Szybkie chłodzenie
Funkcja	Ten tryb służy do chłodzenia napojów lub jedzenia do temperatury lodowatej. Uwaga : Jedzenie o dużej zawartości wody może zamrznąć.	Ten tryb przyspiesza czas zamrażania jedzenia.	Ten tryb służy do szybkiego schłodzenia napojów i jedzenia.
Przeznaczenie	Komora na świeże produkty	Komora zamrażarki	Komora zamrażarki Środki ostrożności : Nie należy przechowywać butelek. Istnieje wysokie ryzyko, że mogą wybuchnąć.
Czas pracy	6 godzin *1	2 godzin *1	30 minut
	<ul style="list-style-type: none"> • Ten tryb kończy się automatycznie. • Alarm się nie włącza. 	<ul style="list-style-type: none"> • Ten tryb kończy się automatycznie. • Alarm się włącza. <p>Aby zatrzymać alarm. *2</p> <p>Nacisnąć przycisk enter. </p>	
Po zakończeniu pracy.	<ul style="list-style-type: none"> • Nie ma potrzeby wyjmowania napojów i jedzenia. 	<ul style="list-style-type: none"> • W przypadku włączenia się alarmu, należy wyjąć wszystkie napoje i jedzenie. • Jeśli napoje i jedzenie pozostaną w komorze zamrażarki dłużej niż 30 minut, mogą zamrznąć. 	
W czasie awarii zasilania podczas pracy.	<ul style="list-style-type: none"> • Ten tryb jest automatycznie anulowany. 	<ul style="list-style-type: none"> • Ten tryb jest automatycznie ponownie uruchamiany z poprzedniego stanu po ponownym włączeniu zasilania. 	

*1 Czynność może zabrać więcej czasu jeśli pokryje się z czasem rozmrażania. Ten tryb uruchomi się po zakończeniu rozmrażania.

*2 Jeśli alarm nie zostanie zatrzymany, będzie brzmiał nieprzerwanie przez 30 minut.



Uwaga

- Nie jest możliwe włączenie trybu Ekstra chłodzenie, Szybkie mrożenie lub Szybkie chłodzenie, gdy jeden z tych trybów już jest włączony.
- Należy unikać otwierania drzwi podczas pracy jednego z tych trybów.



Regulacja temperatury

Lodówka automatycznie kontroluje temperaturę. Jednakże można ją ustawić tak jak to zostało przedstawione poniżej.

Jak sprawdzić bieżące ustawienia temperatury

Nacisnąć przycisk , aby wybrać  lub .

Ustawienia fabryczne













Komora lodówki	Komora zamrażarki
	

Temperatura wyświetlana na panelu sterowania nie jest dokładną temperaturą wewnątrz urządzenia.

Ustawianie komory zamrażarki/łodówki

Komora zamrażarki :
Temperaturę można regulować w zakresie od -13°C do -21°C, ze skokiem co 1°C.
Komora lodówki :
Temperaturę można regulować w zakresie od 0°C do 6°C, ze skokiem co 1°C.

Podstawowe operacje

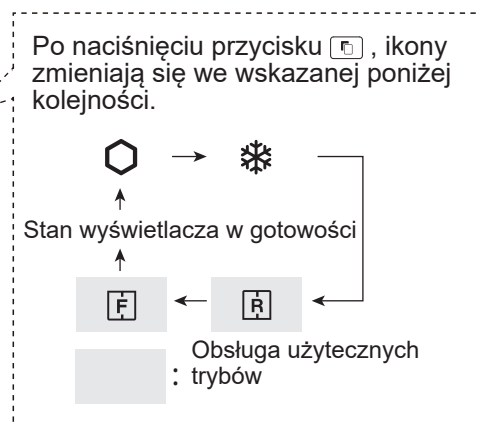

		Wyświetlacz	
		Komora lodówki	Komora zamrażarki
1	Wybrać ikonę  lub  .	  Pulsuje	  Pulsuje
2	Ustawić temperaturę.  	  Pulsuje (górze)	  (dół)
3	Zakończyć ustawienia. (Bip)		



Zaawansowane ustawienia komory zamrażarki/łodówki

Temperaturę komory lodówki i zamrażarki można ustawiać w odstępach co 0,5°C wykonując kroki od **a** do **c**.

Bip bip bip

- Po wykonaniu kroku **1** „Obsługi podstawowej”, należy nacisnąć  przez co najmniej 3 sekundy. Obecnie ustawiona temperatura powraca do „Ustawienia fabrycznego” (wyświetlacz wygląda tak jak to zostało przedstawione na rysunku po prawej).
- Należy nacisnąć przycisk  lub  i ustawić temperaturę.
- Zakończyć ustawianie. (Tak samo jak w kroku **3** „Obsługi podstawowej”).
Ponownie wykonać kroki od **a** do **c**, jeśli temperatura ma być ustawiana w odstępach co 1°C.

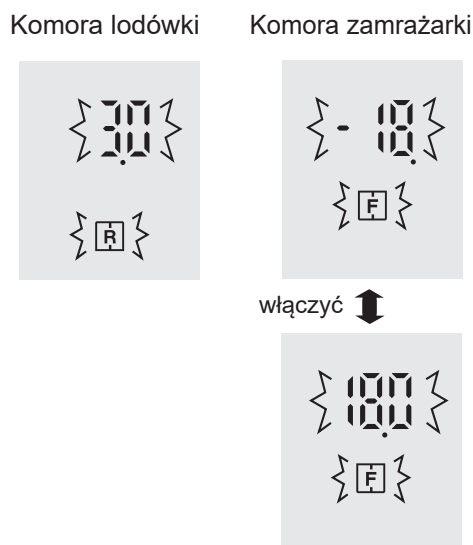

Przechowywanie żywności

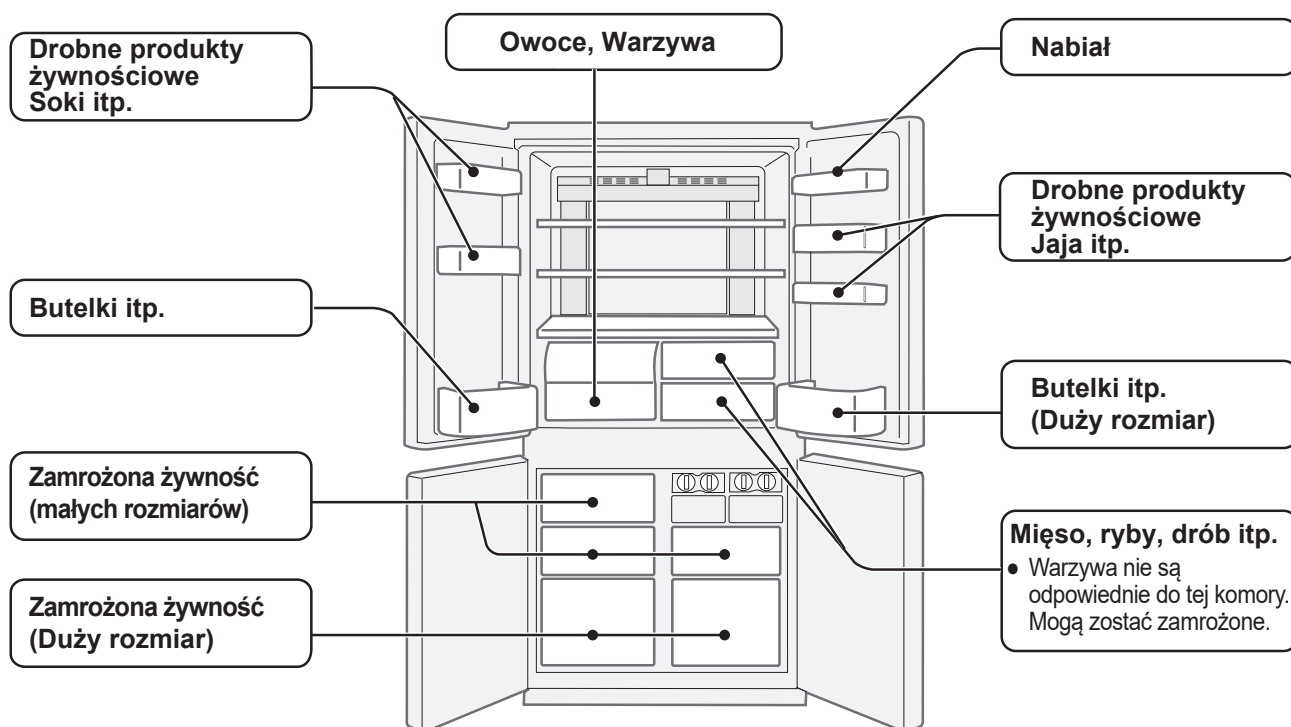

Chłodzenie zmniejsza wskaźnik psucia jedzenia. Należy upewnić się, że jedzenie jest świeże, aby czas przechowywania łatwo psującego się jedzenia był jak najdłuższy. Poniżej znajdują się ogólne wskazówki dotyczące przedłużenia czasu przechowywania.

Owoce / warzywa

Owoce i warzywa powinny być luźno przechowywane w plastikowych opakowaniach np. folii, torbie (nie zamykać) i umieszczone w pojemniku na owoce i warzywa w celu zminimalizowania utraty wilgotności.

Nabiał i jajka

- Większość produktów nabiałowych ma na opakowaniu zalecaną temperaturę przechowywania i datę przydatności do spożycia.
- Jajka powinieneś przechowywać w pojemniku na jajka.

Mięso / ryby / drób

- Umieść na talerzu lub w pojemniku i zakryj warstwą papieru lub folią do zawijania.
- Większe kawałki mięsa, ryb lub drobiu umieść z tyłu półek.
- Upewnij się, że wszystkie gotowane produkty żywnościowe są dokładnie zawinięte lub umieszczone w hermetycznych pojemnikach.

* Uwagi dotyczące świeżej żywności:

- Świeża żywność (dokładnie zapakowana) powinna być przechowywana przez ograniczony czas, aby zapobiec jej zepsuciu i niekorzystnemu wpływowi na inne produkty.

Aby uzyskać jak najlepsze mrożenie

- Żywność powinna być świeża.
- Aby szybko zamrozić żywność, zamrażaj jednocześnie niewielkie jej ilości.
- Jedzenie powinno być dokładnie zamknięte lub przykryte.
- Rozkładaj żywność w lodówce równomiernie.
- Etykietuj torebki i pojemniki, aby orientować się w zawartości zamrażarki.

Aby zapobiec powstawaniu rosy lub szronu wewnątrz lodówki.

- Drzwi lodówki należy dokładnie zamykać. Jeśli jedzenie wypadnie, może spowodować powstanie szczeliny między komorą a drzwiami. Należy przesunąć je na tył półki lub do pojemnika na drzwiach.
- Jedzenie o wysokiej zawartości wody powinno być przechowywane w pojemniku próżniowym lub szczelnie zamkniętym pojemniku.

Uwaga

- Rozkładaj produkty żywnościowe na półkach równomiernie, aby zapewnić efektywną cyrkulację chłodnego powietrza.
- Goście jedzenie powinno zostać schłodzone przed włożeniem go do lodówki. Przechowywanie gorącego jedzenia powoduje wzrost temperatury w urządzeniu i może skutkować zepsuciem jedzenia.
- Otwieranie drzwi przez dłuższy czas może spowodować znaczny wzrost temperatury w komorach urządzenia.
- Nie blokuj żywnością ani pojemnikami otworów wlotu i wylotu powietrza układu chłodzącego; w przeciwnym wypadku żywność znajdująca się w lodówce nie zostanie równomiernie schłodzona.

← WLOT
→ WYLOT

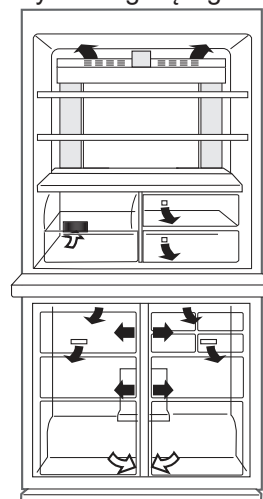

Nie umieszczaj żywności przy wylocie chłodnego powietrza. Może to prowadzić do zamrażania żywności.

PL

Czyszczenie lodówki

Ważne

Aby zapobiec pękaniu powierzchni wewnętrznych i elementów z tworzyw sztucznych, przestrzegaj poniższych zaleceń.

- Należy wycierać tłuszcz spożywczy znajdujący się na plastikowych częściach.
- Niektóre środki chemiczne mogą powodować uszkodzenia, dlatego należy korzystać jedynie z roztworu płynu do zmywania naczyń (wody z mydłem).
- Jeśli do czyszczenia użyjesz stężonego detergentu lub nie wytrzesz dokładnie resztek płynu, plastikowe części mogą popękać.

Czyszczenie

Ze względów higienicznych należy regularnie wykonywać następujące czynności.

- Usunąć akcesoria (np. półki) z komory i drzwi. Należy umyć je ciepłą wodą z płynem do mycia naczyń. Następnie opłukać czystą wodą i osuszyć. (Nie można wyjąć tylko półki na owoce i warzywa.)
- Wnętrze czyścić za pomocą ściereczki namoczonej w ciepłej wodzie z płynem do mycia naczyń. Następnie użyć zimnej wody do dokładnego starcia wody z płynem.
- Na zewnątrz czyścić za pomocą miękkiej ściereczki za każdym razem, gdy się ubrudzi.
- Czyścić uszczelki magnetycznych drzwi szczoteczką do zębów zamoczoną w ciepłej wodzie z płynem do mycia naczyń.
- Wytrzyj panel sterujący suchą ściereczką.

Uwaga

- Nie używać silnych środków czyszczących lub rozpuszczalników (lakieru, farby, proszku polerskiego, benzyny, wrzątku itp.), które mogą spowodować uszkodzenia.
- Po wyciągnięciu wtyczki, należy odczekać przynajmniej 5 minut, by ponownie podłączyć wtyczkę.
- Szklane półki ważą ok. 3 kg każda. Gdy wyjmujesz je z lodówki lub przenosisz, trzymaj je mocno.
- Nie upuszczaj żadnych przedmiotów wewnątrz lodówki ani nie uderzaj w ściany wewnętrzne. Może to spowodować popękanie powierzchni ścian.

Przed transportem

Wytrzeć do sucha tacę zbierającą wodę. Przed wytarciem wody, należy odczekać przynajmniej 1 godzinę od wyciągnięcia wtyczki, ponieważ jednostka cyklu chłodzenia jest bardzo gorąca. (Taca zbierająca wodę znajduje się z tyłu produktu.)

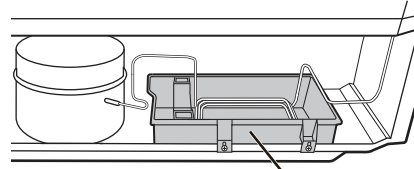

Taca zbierająca wodę

Wyłączanie lodówki

Jeśli konieczne jest wyłączenie chłodziarko-zamrażarki na długi okres, należy wykonać poniższe czynności, aby zapobiec rozwojowi pleśni:

1. Wyjąć całą żywność.
2. Wyjąć wtyczkę zasilania z gniazdka sieciowego.
3. Dokładnie oczyścić i osuszyć wnętrze.
4. Zostawić wszystkie drzwiczki lekko otwarte na kilka dni w celu osuszenia wnętrza urządzenia.

Odmrażanie

Odmrażanie lodówki odbywa się automatycznie dzięki unikalnemu systemowi oszczędności energii.

Przepalona lampa w komorze

Należy skontaktować się z punktem serwisowym autoryzowanym przez firmę SHARP, aby wymienić żarówkę. Żarówka powinna być wymieniana wyłącznie przez wykwalifikowany personel punktu serwisowego.

Wskazówki dotyczące oszczędzania energii

- Zachowaj jak najwięcej wolnej przestrzeni wokół lodówki dla prawidłowej wentylacji.
- Trzymaj lodówkę z dala od bezpośredniego światła słonecznego, ani nie stawiaj w bezpośrednim sąsiedztwie urządzeń generujących ciepło.
- Należy unikać otwierania drzwi, jeśli jest to tylko możliwe.
- Ciepłe pożywienie należy ochłodzić przed przechowywaniem.
- Poukładaj pożywienie równomiernie na półkach, aby zapewnić cyrkulację zimnego powietrza.

Zużycie energii

Zużycie energii tego modelu mierzone jest we wszystkich szufladach i półkach zgodnie z międzynarodowych standardów odnoszących się do lodówek.

- Zużycie energii tego modelu zostało zmierzone w przypadku odstępów ukazanych na rysunku po prawej.

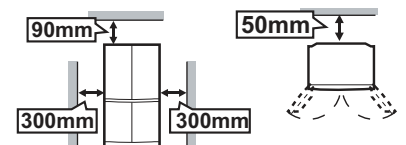

Zanim wezwiesz serwis

Zanim wezwiesz serwis, sprawdź poniższe punkty.

Problem	Rozwiązanie
Zewnętrzna część obudowy jest gorąca w dotyku.	To normalne. W obudowie znajduje się przewód grzejny, zapobiegający gromadzeniu się wilgoci.
Lodówka hałasuje.	Jest normalnym objawem, że lodówka wydaje następujące dźwięki. <ul style="list-style-type: none">• Głośny dźwięk wydawany przy rozpoczęciu pracy sprężarki<ul style="list-style-type: none">--- Dźwięk staje się po chwili cichszy.• Głośny dźwięk wydawany raz dziennie przez sprężarkę<ul style="list-style-type: none">--- Odgłos wskazujący na działanie wydawany natychmiast po automatycznym rozmrażaniu.• Odgłos przelewanego płynu (bulgotanie, syczenie)<ul style="list-style-type: none">--- Odgłos czynnika chłodzącego w przewodach chłodzących (od czasu do czasu dźwięk może być głośniejszy).• Dźwięk pęknięcia lub trzaskania, dźwięk skrzypienia<ul style="list-style-type: none">--- Dźwięk powstający podczas rozszerzania lub kurczenia się wewnętrznych ścian i części lodówki podczas ochładzania.
Wewnątrz lub na zewnątrz lodówki pojawia się szron lub zbiera się wilgoć.	Może do tego dochodzić w jednym z poniższych przypadków. Użyj mokrej ściereczki do starcia szronu i suchej ściereczki do starcia wilgoci. <ul style="list-style-type: none">• Jeśli wilgotność otoczenia jest wysoka.• Jeśli drzwi lodówki są często otwierane i zamykane.• Jeśli przechowywana jest żywność zawierająca dużo wilgoci. (Należy ją w coś zawinąć.)
Żywność w komorze lodówki zamarza.	<ul style="list-style-type: none">• Czy lodówka jest używana przed dłuższy czas przy temperaturze chłodzenia ustawionej na 0°C?<ul style="list-style-type: none">--- Należy zmienić temperaturę chłodzenia na około 3°C.• Czy lodówka jest używana przez dłuższy czas przy temperaturze mrożenia ustawionej na -21°C?<ul style="list-style-type: none">--- Należy zmienić temperaturę mrożenia na około -18°C.• Jeśli temperatura otoczenia jest niska, jedzenie może zamarzać, nawet jeśli temperatura komory chłodzenia jest ustawiona na 6°C.
Nieprzyjemny zapach w komorze lodówki.	<ul style="list-style-type: none">• Żywność o silnym zapachu należy owinąć lub zapakować.• Urządzenie dezodoryzujące nie jest w stanie całkowicie usunąć zapachu.
Jeśli alarm drzwi się nie wyłącza.	<ul style="list-style-type: none">• Alarm wyłączy się po zamknięciu drzwi.

Jeśli nadal potrzebujesz porady w serwisie

Skonsultuj się z najbliższym punktem serwisowym autoryzowanym przez firmę SHARP.

PL

Karta informacyjna produktu

Rozporządzenie delegowane Komisji (UE) 2019/2016			
Nazwa dostawcy lub znak towarowy: SHARP		Adres dostawcy: ul. Salsy 2, 02-823 Warszawa, PL	
Rodzaj urządzenia chłodniczego	Urządzenie o niskim poziomie hałasu: Nie	Typ projektu: Wolnostojące	
	Urządzenie do przechowywania wina: Nie	Inne urządzenie chłodnicze: Nie	
Nazwa modelu		SJ-EX770F2	SJ-EX820F2
Całkowite wymiary [mm]	Wysokość	1720	1830
	Szerokość	892	892
	Głębokość	771	771
Maksymalna głośność [L]		556	605
EEI		139	140
Klasa efektywności energetycznej		F	F
Emisja hałasu w powietrzu [dB(A)]		36	36
Klasa emisji hałasu w powietrzu		C	C
Roczne zużycie energii [KWh/a]		400	410
Klasa klimatyczna		T: tropikalny	T: tropikalny
Minimalna temperatura otoczenia (°C), do którego urządzenie chłodnicze jest odpowiednie		16	16
Maksymalna temperatura otoczenia (°C), do którego urządzenie chłodnicze jest odpowiednie		43	43
Ustawienie zimowe		Nie	
Możliwość szybkiego zamrażania		Ekspresowe zamrażanie	

- Dwugwiazdkowe (**) komory są przystosowane do przechowywania wstępnie zamrożonej żywności, przechowywania lodów oraz przygotowywania kostek lodu.
- Dwugwiazdkowe (**) komory nie nadają się do zamrażania świeżej żywności.
- Opiswane urządzenie nie jest przeznaczone do instalacji w zabudowie.
- Opiswane urządzenie jest zaprojektowane z myślą o pracy w otoczeniu o temperaturze z zakresu od 16°C do 43°C.

Odwiedź witrynę www.sharphomeappliances.com, aby uzyskać szczegółowe informacje na tematy podane poniżej.

- Dostępność części zamiennych
- Dostęp do usług naprawy i konserwacji
- Maksymalny czas dostawy części zamiennych
- Wymagania dotyczące demontażu w celu odzysku i recyklingu materiałów, przy jednoczesnym unikaniu zanieczyszczenia środowiska

Aby uzyskać informacje o produkcie, możesz również zeskanować kod znajdujący się na etykiecie energetycznej. Koniecznie zachowaj kartę gwarancyjną oraz, jeśli to możliwe, etykietę energetyczną.

Informacje o utylizacji produktu



JEŚLI CHCESZ POZBYĆ SIĘ URZĄDZENIA, NIE UŻYWAJ TRADYCYJNEGO KONTENERA NA ODPADKI ANI NIE WKŁADAJ GO DO KOMINKA!

Zużyte urządzenia elektryczne i elektroniczne powinny być zawsze odbierane i utylizowane OSOBNO zgodnie z lokalnymi przepisami.

Osobny odbiór promuje utylizację przyjazną środowisku, recykling zasobów oraz redukcję ostatecznej neutralizacji odpadów. NIEWŁAŚCIWA UTYLIZACJA może być szkodliwa dla zdrowia ludzkiego i środowiska ze względu na zawartość niektórych substancji! Zawsze gdy to możliwe, przekaż ZUŻYTE URZĄDZENIE lokalnemu, zwykle miejskiemu, punktowi recyklingu.

Jeśli masz wątpliwości odnośnie utylizacji, skontaktuj się z władzami lokalnymi lub sprzedawcą i zapytaj o prawidłową metodę.

TYLKO DLA UŻYTKOWNIKÓW Z UNII EUROPEJSKIEJ I NIEKTÓRYCH INNYCH KRAJÓW, NA PRZYKŁAD NORWEGII I SZWAJCARII: Osobne składowanie odpadów elektrycznych i elektronicznych to wymóg prawny.

Aby przypomnieć o tym użytkownikowi, sprzęty tego typu oznakowane są przedstawionym wyżej symbolem.

Użytkownicy z PRYWATNYCH GOSPODARSTW DOMOWYCH mają obowiązek korzystać z usług istniejących punktów recyklingu. Utylizacja urządzeń jest darmowa.

Köszönjük szépen, hogy megvásárolta ezt a SHARP terméket. Mielőtt használatba venné SHARP hűtőszekrényét, kérjük, olvassa el a kezelési útmutatót, hogy a lehető legtöbbet hozhassa ki a készülékből.

- Ez a hűtőszekrény jégkockák készítéséhez, valamint ételek hűtéséhez és fagyasztáshoz használható.
- Ez a hűtőszekrény csak háztartási használatra alkalmas, a táblázatban feltüntetett környezeti hőmérsékletek mellett. Az éghajlati osztály az adattáblán szerepel. A hűtőszekrény minden funkciója a megadott klímaosztály környezeti hőmérsékleti tartományában használható. Ha a hűtőszekrényt hidegebb hőmérsékleten használja, a készülék nem károsodik +5 °C hőmérsékletig való használaton.
- A hűtőszekrényt ne tegye ki hosszabb ideig -10 °C-os vagy annál alacsonyabb hőmérsékletnek.

Kizárólag háztartási használatra

Klímaosztály	A környezeti hőmérséklet elfogadható tartománya
SN	+10°C - 32°C
N	+16°C - 32°C
ST	+16°C - 38°C
T	+16°C - 43°C

Biztonsági információ

 **Vigyázat** Ez azt jelenti, hogy nagy a halálos vagy súlyos sérülés veszélye.

 **Figyelmeztetés** Ez azt jelenti, hogy nagy az anyagi kár vagy a személyi sérülés veszélye.

 **Figyelmeztetés** A tüzet ábrázoló jel azt jelzi, hogy ez a hűtőszekrény tűzveszélyes.



Figyelmeztetés

Hűtőanyag

Ez a hűtőszekrény tűzveszélyes hűtőközeget (R600a: izobután) és hajtógázt (ciklopentán) tartalmaz. A gyulladás és a robbanás megelőzése érdekében tartsa be a következő szabályokat.

- Hegyes tárgyak ne érintkezzenek a hűtőrendszerrel. A hűtőszekrény mögött és belsejében a hűtőrendszerben hűtőközeg található.
- Ne használjon mechanikus eszközöket, illetve a leolvasztást gyorsító egyéb megoldást! (Ez a hűtőszekrény automatikus leolvasztási rendszerrel rendelkezik.)
- Ne használjon elektromos készülékeket a hűtőszekrény belsejében!
- Hagyjon szabad helyet a hűtőszekrény körül.
- Ne használjon gyúlékony aeroszolókat, például festékszórót, a hűtőszekrény közelében.
- Ne tároljon gyúlékony aeroszolókat, például festékszórót, a hűtőszekrény közelében.
- A hűtőrendszer meghibásodása esetén ne érjen a fali aljzathoz és ne használjon nyílt lángot. Nyissa ki az ablakot, és szellőztesse ki a helyiség levegőjét. Majd hívja fel a SHARP hivatalos márkaszervizét.

Tápkábel, tápcsatlakozó, aljzat

Olvassa el figyelmesen az alábbi szabályokat, hogy megakadályozza az esetleges áramütést vagy tüzet.

- Ügyeljen arra, hogy az üzembe helyezés vagy a készülék mozgatása közben megóvja a tápkábelt a sérülésektől. Ha a tápcsatlakozó vagy a tápkábel laza, ne dugja be a csatlakozót.
- Ne helyezzen több elosztó aljzatot vagy hordozható tápegységet a hűtőszekrény hátuljára.
- A tápkábelt biztosan és közvetlenül csatlakoztassa a fali csatlakozóaljzatba. Ne használjon hosszabbítót vagy elosztót.
- A tápkábel csatlakozóját a szükséges névleges feszültséggel rendelkező aljzathoz csatlakoztassa.
- A földelőcsapot megfelelően csatlakoztassa a földelő csatlakozóhoz.
- Ne dugja be vagy húzza ki a hálózati csatlakozót vizes kézzel!
- Húzza ki a hálózati csatlakozót a fali dugaszoló aljzathoz. Ne húzza ki a csatlakozót a tápvezetéknél húzva.
- A hálózati csatlakozóra lerakódott por tüzet okozhat. Óvatosan törölje le a port.
- Húzza ki a készülék csatlakozóját, ha a hűtőszekrényt hosszabb ideig nem használja.

- Ha a rugalmas tápkábel megsérült, a veszélyhelyzet elkerülése érdekében ki kell cserélni a SHARP hivatalos márkaszervizével.

Üzembe helyezés

- Ne helyezze a hűtőszekrényt nyirkos vagy nedves helyre. Az ilyen környezet a szigetelés sérülését vagy elektromos szivárgást okozhat. A készülék külsején páralecsapódás is megjelenhet és ez rozsdásodást okozhat.
- A hűtőszekrényt vízszintes és szilárd padlón kell elhelyezni.

Használat során

- Ne tároljon gyúlékony anyagokat a hűtőszekrényben, mint például éter, üzemanyag, propán gáz, aeroszolos téglék, ragasztáshoz használt anyagok, valamint tiszta alkohol, stb. Ezek az anyagok könnyen felrobbannak.
- Ne tároljon hőmérsékletre érzékeny anyagokat, például gyógyszereket a hűtőszekrényben. A termék minőségromlásának kockázata magas.
- Ne próbálja meg átalakítani vagy módosítani a hűtőszekrényt! Ellenkező esetben tüzet, áramütést vagy sérülést okozhat.
- Ne helyezzen tárgyakat a hűtőszekrény tetejére. Ha valami leesik, az sérülést okozhat.
- Ezt a készüléket használhatják gyermekek, amennyiben betöltötték a 8. életévüket, és olyan személyek, akik csökkent fizikai-, érzékelő- vagy szellemi képességűek, vagy nem rendelkeznek tapasztalattal és ismerettel, amennyiben felügyeletük biztosított, vagy felvilágosították a biztonságos használat feltételeiről, és megértik az esetleges veszélyforrásokat. Gyermekek a berendezéssel nem játszhatnak. A tisztítást és karbantartást nem ajánlott felügyelet nélküli gyermeknek végezni. A 3 és 8 év közötti gyermekek be- és kirakodhatnak a hűtőszekrénybe.

HU

Karbantartás és tisztítás

- Először húzza ki a hűtőszekrény csatlakozóját az áramütés megelőzése érdekében.
- Ne öntsön vizet közvetlenül a külső szekrényre vagy belsejébe! Ez rozsdásodáshoz és a villamos szigetelés tönkremeneteléhez vezethet.

Hiba

- Ha égett szagot érez, azonnal húzza ki a kábelt a csatlakozóból, majd keressen fel egy, a SHARP által ajánlott szervizt.
- Gázszivárgás esetén szellőztesse ki a helyiséget az ablak(ok) kinyitásával. Ne érintse meg a hűtőt vagy a tápcsatlakozót.



Vigyázat

Szállítás

- A hűtőszekrény beszerelésekor vagy szállításakor használjon szállítószyonyet, hogy ne tegyen kárt a padlóban.
- A hűtőszekrényt a hátsó részén és alsó részén elhelyezett fogókkal emelje. Amennyiben nem megfelelő módon emeli meg a hűtőszekrényt, az sérülést okozhat.

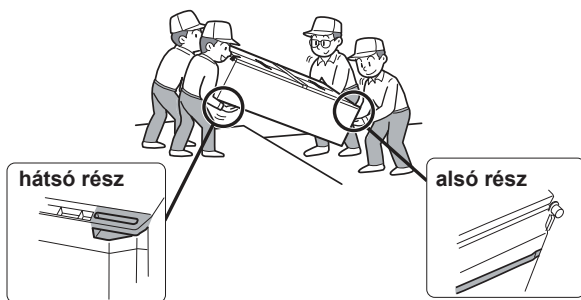

Kezelés

- Gondoskodjon róla, hogy a hűtőszekrény semmiféle veszélyt ne jelentsen a gyermekek számára az ártalmatlanítást megelőző tárolás során! (Pl. távolítsa el a mágneses ajtózárat, nehogy beszoruljon a gyermek!)
- A hűtőszekrényt kezelje megfelelően élettartama végén. Szállítsa professzionális, a gyúlékony hűtőanyagokat és hőszigetelő gázokat kezelő újrahasznosító telepre.

Használat során

- Ne érintse meg a kompresszoregységet vagy annak perifériális részeit, mert ezek működés közben rendkívül felforrósodhatnak, és a fémek sérülést okozhatnak!
- Ne nyúljon nedves kézzel a fagyasztótérben lévő élelmiszerekhez és fémdobozokhoz! Ellenkező esetben fagyási sérülést szenvedhet.
- Ne helyezzen palackozott italokat és konzerveket a fagyasztórészbe. Különösen, ha az "Expressz hűtés" van folyamatban, mert az üveg felrobbanásának veszélye magas.
- Csak palackozható vizet használjon a jégkockák készítéséhez.
- Ne nyissa ki vagy csukja be a hűtőszekrény ajtaját, amikor valakinek a keze az ajtó közelében van. Előfordulhat, hogy odacsukhatja a másik személy ujjait.
- Ne rakjon az ajtó tárolóterébe olyan tárgyakat, amik túl nagyok. Leeshetnek és sérülést okozhatnak.
- Az üvegpolcokat óvatosan helyezze be vagy vegye ki. Ha leejti az üvegpolcot, eltörhet vagy sérülést okozhat.

Hőmérsékletjelző

A hűtőszekrény hűtőterében egy hőmérsékletjelző található, mely lehetővé teszi a leghidegebb zóna átlagos hőmérsékletének szabályozását.

Leghidegebb zóna

Ez a szimbólum a hűtőszekrény hűtőterén belüli leghidegebb zónát jelzi. (Az azonos magasságba helyezett ajtópolc nincs a leghidegebb zónában.)

Szimbólum



A hőmérséklet ellenőrzése a leghidegebb zónában

Rendszeres ellenőrzésekkel biztosíthatja, hogy megfelelő legyen a hőmérséklet a leghidegebb zónában. Szükség esetén beállíthatja a hűtőszekrény hőmérséklet-szabályozóját.

A készülék belsejében uralkodó hőmérséklet megfelelő szinten tartása érdekében ellenőrizze, hogy mindig KÉK-e a hőmérsékletjelző. Ha a hőmérsékletjelző FEHÉR színűre vált, a hőmérséklet túl magas; ebben az esetben növelje a hűtőszekrény hőmérséklet-szabályozójának beállított értékét, és várjon 6 órát, mielőtt újra megnézné a hőmérsékletjelzőt.

KÉK



Megfelelő beállítás

FEHÉR



A hőmérséklet túl magas; állítsa be a hűtőszekrény hőmérséklet-szabályozóját.

Megjegyzés

- A hűtőszekrény belső hőmérséklete számos tényezőtől függ, például a környezeti hőmérséklettől, a tárolt élelmiszer mennyiségétől és az ajtó kinyitásának gyakoriságától.
- Ha friss ételt tett a hűtőbe, vagy ha egy időre nyitva hagyta a készülék ajtaját, természetes, hogy a hőmérsékletjelző FEHÉR színűre vált.

1 Biztosítson megfelelő szellőzési teret a hűtőgép körül!

- Az ábrán a hűtőszekrény beszereléséhez szükséges minimális helyigény látható.

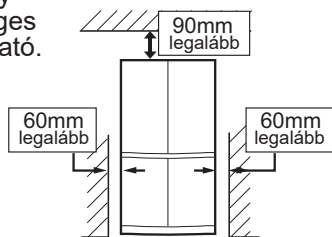

A készülék energiafogyasztását ettől eltérő méretű helyen mérték.

- Ha nagyobb helyet hagy, a hűtőszekrény kevesebbet energiát fogyaszthat.
- Ha az előírtnál kevesebb helyet hagy körülötte, az az egység hőmérsékletének emelkedését, hangos zajt, illetve meghibásodást okozhat.
- A fal és a hűtőszekrény közötti távolság 50 mm, vagy több, és kevesebb, mint 75 mm legyen. Ha a hely nagyobb, mint 75 mm, a kompresszor és annak periférikus részeinek megérintésekor megsérülhet, mert azok nagyon forróak működés közben.

4 Távolítsa el a szekrény alsó részén található 4 csavart, majd használja fel a lábazati takaróléc rögzítésére. (A lábazati takarólécet a hűtőtérbe csomagolva találja.)

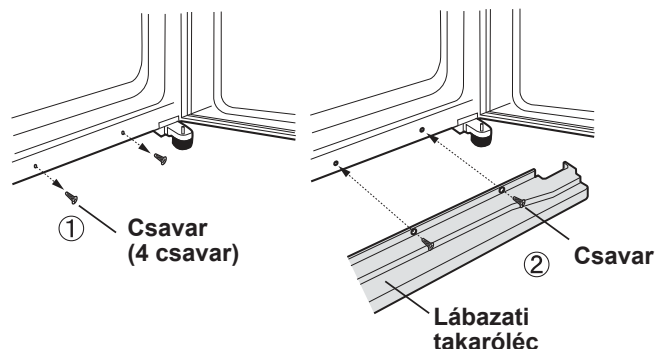

Megjegyzés

- Úgy helyezze el a hűtőszekrényt, hogy a dugasz elérhető legyen.
- Gondoskodjon róla, hogy a hűtőszekrény ne legyen kitéve közvetlen napfénynek és ne helyezze a hűtőszekrényt hő termelő készülék közelébe.
- Ne helyezze a hűtőszekrényt közvetlenül a padlóra. Helyezzen alá megfelelő alátámasztást, mint például egy fából készült deszka.
- Az ajtó kinyitásakor az ajtóriasztó hangja figyelmeztet arra, hogy csatlakoztatni kell a hálózati dugaszt az aljzatba, ez azonban nem jelent rendellenességet. A riasztó az ajtó becsukásakor elhallgat.

Teljes szükséges tér használatkor

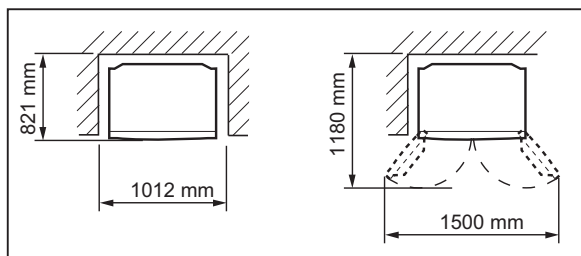

2 A két elülső állítható magasságú láb segítségével biztosítsa, hogy a hűtőszekrény stabilan és vízszintesen álljon a padlón.

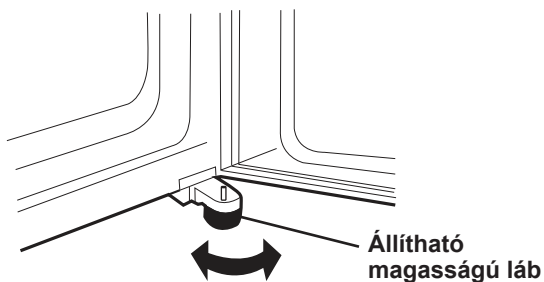

3 Ha a bal és a jobb ajtó nem megfelelően illeszkedik, állítsa be ezeket az állítható magasságú lábak segítségével.

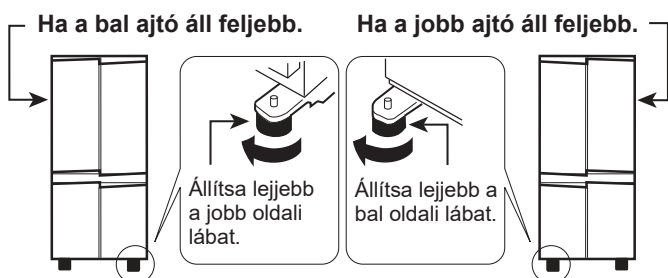

(Addig, amíg a másik oldalon lévő állítható magasságú láb kicsit fel nem emelkedik a földről.)

A hűtőszekrény használatbavétele előtt

Tisztítsa meg a belső felületeket langyos vízzel benedvesített ruhával. Ha szappanos vizet használ, gondosan törölje le vizes ruhával.

Leírás

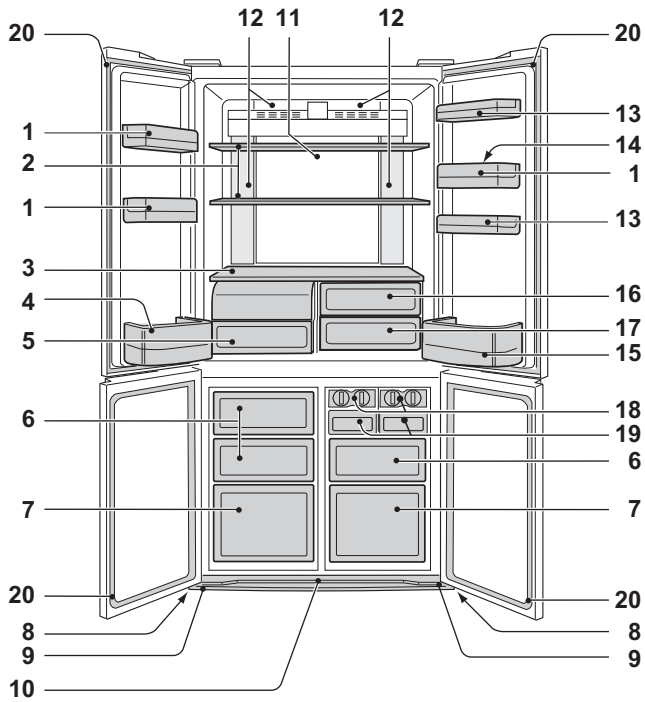

SJ-EX820F2

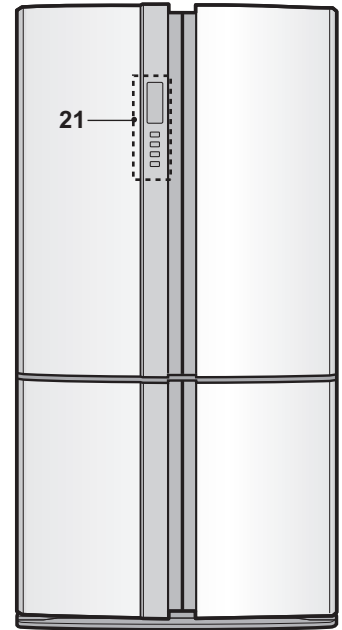
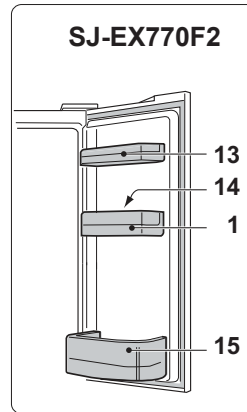

1. Ajtórekeszek (3 db)
2. Hűtőszekrénypolc (2 db)
3. Polc
4. Palacktartó rekesz (bal)
5. Zöldség- és gyümölcsfrissentartó
A zöldség- és gyümölcsfrissentartó fedele a láda kihúzásakor kinyílik.
6. Fagyasztótér (kicsi) (3 db)
7. Fagyasztótér (nagy) (2 db)
8. Önbeálló kerék (4 db)
Az önbeálló kerekek révén a hűtőszekrényt előre hátra lehet mozgatni.
9. Állítható magasságú láb (2 db)
10. Lábazati takaróléc
11. Hibrid hűtőpanel
A lemez hűtése hátulról történik, ezáltal közvetve hűti a hűtőteret. Tehát az élelmiszer lehűtése kíméletesen történik anélkül, hogy ki lenne téve a hideg levegőáramnak.

Fedél

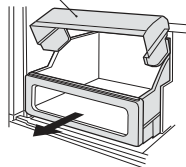

Önbeálló kerekek

12. Világítás
13. Többfunkciós rekesz
(SJ-EX820F2 : 2 db
SJ-EX770F2 : 1 db)
14. Tojástartó
15. Palacktartó rekesz (jobb)

Elválasztó

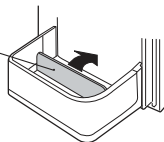

16. Frissentartó rekesz (felső)
17. Frissentartó rekesz (alsó)
18. Jégkockakészítő (2 db)
 - 1) Ne töltsé túl a tálcát, különben a jégkockák összefagynak.
 - 2) Amikor elkészültek a jégkockák, fordítsa el a jégkockakiszedő kart az óramutató járásával megegyező irányba. A jégkockák ekkor a jégkockatartó dobozba potyognak.

Működtetőkar

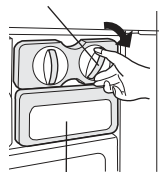

Jégkockatartó doboz

19. Jégkockatartó doboz (2 db)

Megjegyzés

Ne készítsen jeget a jégkockatartó dobozban, és ne öntsön bele olajat! Ellenkező esetben a jégkockatartó doboz megsérülhet.

20. Mágneses ajtózárr (4 db)

21. Vezérlőpanel

Szagtalanító egység

A hideg levegő útjában szagtalanító katalizátor található. Ez nem igényel külön működtetést vagy tisztítást.

Több ételt tárolhat normál hűtési módban a belső kiegészítők eltávolításával.

A zöldség- és gyümölcsfrissentartó fedelének kiemelése

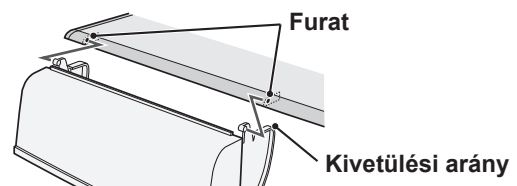

Kiemelés

Az elválasztás eltávolításához húzza azt előre a kallantó lenyomásával.

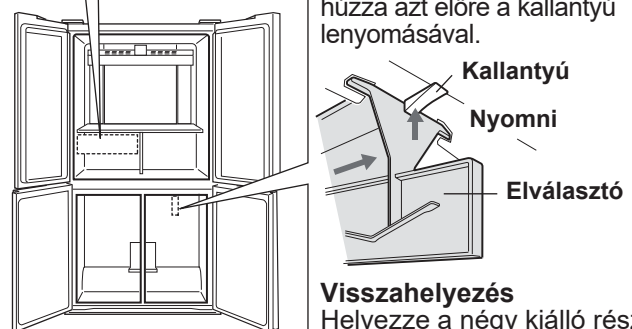

Visszahelyezés

Helyezze a négy kiálló részt a felső illesztőpontokba.

-  **Extra hűtés**
-  **Expressz fagyasztás**
-  **Expressz hűtés**

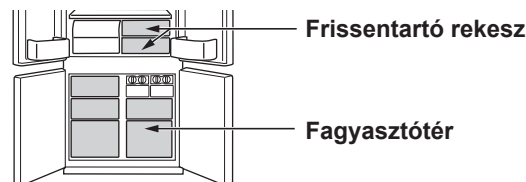

	Extra hűtés	Expressz fagyasztás	Expressz hűtés
Jellemző	Ez a program az italok vagy ételek jéghegre való lehűtésére szolgál. Megjegyzés : A magas nedvességtartalmú étel megfagyhat.	Ez a mód felgyorsítja az ételek lefagyasztásához szükséges időt.	Ez a mód az italok vagy ételek gyors lehűtésére szolgál.
Használat oka	Frissentartó rekesz	Fagyasztótér	Fagyasztótér Vigyázat : Ne helyezzen bele üvegben található terméket. Az üveg nagy eséllyel szét pattanhat.
Működési idő	6 óra *1	2 óra *1	30 perc
	<ul style="list-style-type: none"> • Ez a program automatikusan kikapcsol. • A hangjelzés nem hallható. 	<ul style="list-style-type: none"> • Ez a program automatikusan kikapcsol. • A hangjelzés hallható. <p>A hangjelzés kikapcsolása. *2</p> <p>Nyomja meg az enter gombot. </p>	
A program befejezése után	<ul style="list-style-type: none"> • Nem szükséges az italokat vagy ételeket kivenni. 		<ul style="list-style-type: none"> • A hangjelzés megszólalásakor mindenképpen vegye ki az italokat és ételeket. • Ha kb. 30 percnél tovább hagyja a fagyasztótérben az italokat vagy ételeket, azok megfagyhatnak.
Ha a működés ideje alatt áramszünet lép fel	<ul style="list-style-type: none"> • A program automatikusan kikapcsol. 		<ul style="list-style-type: none"> • Amikor az áram visszajön, a program automatikusan újraindul az előző állapotból.

*1 A program végrehajtása több időt vehet igénybe, ha egybe esik a leolvasztással. A program a leolvasztás után kezdődik.

*2 Ha nem kapcsolja ki a figyelmeztető hangjelzést, az 30 percig fog szólni.

Megjegyzés

- Az "Extra hideg", "Expressz fagyasztás" és "Expressz hűtés" mód bármelyik mód futtatásával egyidőben nem futtatható.
- Ezen módok használata közben próbálja kerülni az ajtónyitogatást.

Vezérlőpanel

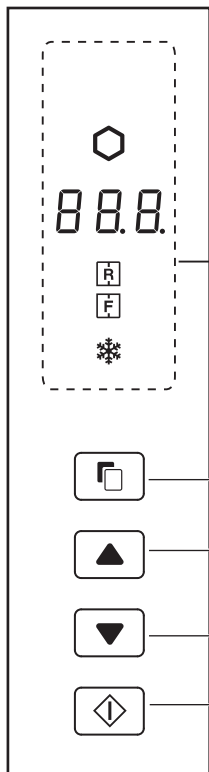

Kiválasztás gomb
Váltó gomb
Enter gomb

Hasznos módok

Ikon	Jelentés	Gyári beállítás
	Extra hűtés	KI
	Expressz fagyasztás	
	Expressz hűtés	

A hőmérséklet szabályozása

Ikon	Jelentés	Gyári beállítás
	Hűtőtér	3°C
	Fagyasztótér	-18°C

További módok

Kijelző	Jelentés	Gyári beállítás
	Ajtóriasztó	BE
	Gomb működtetési hangja	

Megjegyzés

- Amikor megnyomja az egyik gombot, az összes ikon felvilágít egyszer és a készenléti kijelzőt mutatja. Amikor a hűtőszekrény leáll áramszünet miatt, az "Expressz hűtés" és "Expressz fagyasztás" mód kivételével minden funkció ugyanúgy működik, mint az áramszünet előtt.
- A folyamat nem működik amikor a fagyasztó ajtaja nyitva van.
- A módok ikonjai működés közben a készenléti kijelzőn világítanak. Az "Expressz hűtés" működése közben a program ikonja a készenléti kijelzőn villog.

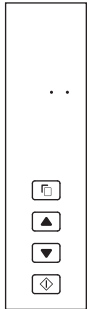

Bekapcsolt állapot

- Amennyiben a működés leáll kb. 1 percre, a kijelző visszatér az alap kijelzőre. További egy perc elteltével, amennyiben továbbra sincs működtetés, kikapcsol.

Hasznos módok működtetése

		Kijelző
1	Válassza ki a mód ikonját.	(pl. Extra hűtés) Villanás
2	Válasszon a ki/be módok közül.	(ki)
3	Fejezze be a beállítást. (Pittyegés) Csak "Expressz hűtés" esetén Nyomja meg a gombot 3 v. több másodpercre a beállítás befejezéséhez. (Sípólás sípólás sípólás)	A mód ikonja világít. Csak "Expressz hűtés" esetén (Villanás) A mód ikonja készenléti módban kikapcsol.

A gomb megnyomásakor az ikonok sorrendje az alább látható módon változik meg.

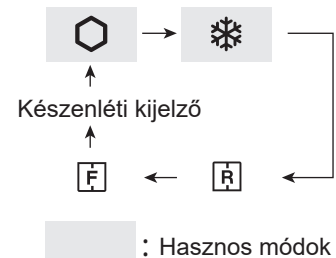

: Hasznos módok

További módok működtetése

	Összefoglaló	Mód visszavonása	Kijelző
Ajtóriasztó	<ul style="list-style-type: none"> Amikor a hűtőszekrény ajtaját nyitva hagyja több mint egy percre, az ajtóriasztó egyszer megszólal, majd 1 perc múlva ezt megismétli. Ha az ajtó kb. 3 percig marad nyitva, a riasztó folyamatosan szól. Az ajtóriasztó az ajtó becsukásakor kikapcsol. 	Nyomja meg a és gombot egyszerre, és tartsa nyomva 3 vagy több másodpercig. (Sípólás sípólás sípólás)	A kijelző kikapcsol.
Gomb működtetési hangja	<ul style="list-style-type: none"> Ha ki akarja kapcsolni a gombok hangjelzését. 	Nyomja meg a és gombot egyszerre, és tartsa nyomva 3 vagy több másodpercig. (Sípólás sípólás sípólás)	A kijelző kikapcsol.

Megjegyzés • A további mód bekapcsolásához ismétlje meg a lépést. (A kijelző bekapcsol.)

A hőmérséklet szabályozása

A hűtőszekrény automatikusan beállítja a hőmérsékletet. Azonban az alábbi módon ezt meg lehet változtatni.

Hogyan ellenőrizze az aktuális hőmérséklet beállítást

Nyomja meg a gombot a vagy kiválasztásához.

A Fagyasztó/Hűtő rész beállítása

Fagyasztótér : -13 °C és -21 °C között állítható, 1 °C-os lépésközzel.

Hűtőtér : 0 °C és 6 °C között állítható, 1 °C-os lépésközzel.

Gyári beállítás

Hűtőtér 	Fagyasztótér
-------------	------------------

A kezelőpanelen jelzett hőmérséklet nem felel meg pontosan a belső hőmérsékletnek.

Alap működtetés

		Kijelző	
		Hűtőtér	Fagyasztótér
1	Válassza ki a vagy ikont.	 Villanás	 Villanás
2	Állítsa be a hőmérsékletet. 	Villanás (le) (fel)	
3	Fejezze be a beállítást. (Pittyegés) 		

A gomb megnyomásakor az ikonok sorrendje az alább látható módon változik meg.

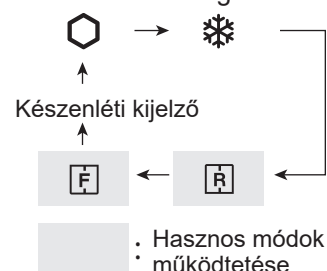

A fagyasztó- / hűtőtér előre beprogramozott beállítása

Az **a-c** lépések követésével a hűtőtér és fagyasztótér hőmérséklete 0,5°C-os lépésközzel állítható be.

Sípolás sípolás sípolás

a. Az "Alapvető működtetés" **1** lépése után nyomja meg a gombot minimum 3 másodpercre.

Az aktuálisan beállított hőmérséklet visszaáll a "Gyári beállítás'-ra (A kijelző képét a jobb oldali képen láthatja.)

b. Nyomja meg a vagy gombot és állítsa be a hőmérsékletet.

c. Fejezze be a beállítást. (ugyan az, mint a "Általános működtetés" **3** lépése.)

Kövesse az **a-c** lépéseket amennyiben be akarja állítani a hőmérsékletet 1°C-os lépésközzel.

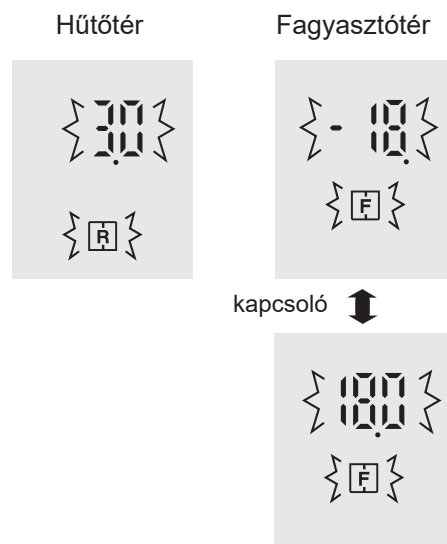

Élelmiszer-tárolás

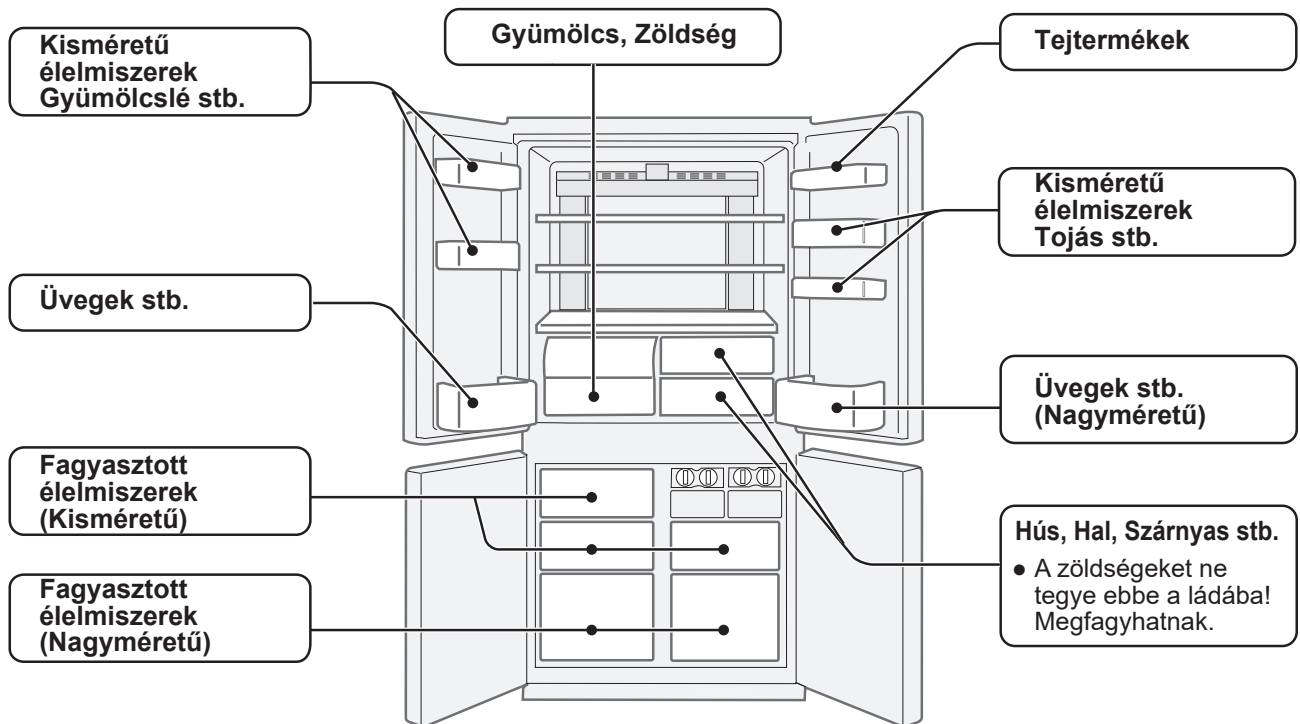

A hűtés lelassítja az élelmiszer megromlását. A romlandó élelmiszerek élettartamának maximalizálása érdekében mindig gondoskodjon a lehető legfrissebb minőségű élelmiszerről. A következőkben egy általános útmutatót olvashat arról, hogyan érhet el hosszabb ételtárolási időtartamot.

Gyümölcs / zöldség

A gyümölcsöket és zöldségeket lazán csomagolja be műanyagból levő csomagolóanyagba, pl. fólia, műanyag zacskó (ne zárja le) és helyezze a gyümölcs és zöldség frissentartóba a nedvességvesztés megelőzése érdekében.

Tejtermékek és tojás

- A legtöbb tejtermék külső csomagolásán fel van tüntetve a szavatossági idő, amely megadja a javasolt tárolási hőmérsékletet és a termék tárolhatóságának idejét.
- A tojásokat a tojástartóban kell tárolni.

Húsok / Halak / Szárnyasok

- Helyezze tálra vagy tányérra, és fedje be papírral vagy műanyag csomagolófóliával.
- A nagyobb szelet húsokat, halakat vagy szárnyasokat helyezze a polcok hátsó végébe.
- Gondoskodjon arról, hogy a főtt ételek alaposan be legyenek csomagolva, vagy légmentesen záródó edényben legyenek.

* Tanácsok friss élelmiszerekhez:

- A friss ételeket (biztonságosan becsomagolva) korlátozott ideig kell tárolni, így megelőzhetjük, hogy megromoljanak és csökkentsék a többi tárolt élelmiszer minőségét.

A legjobb fagyasztás érdekében

- Friss élelmiszert használjon.
- Egyszerre csak kis mennyiségű élelmiszert fagyasszon, hogy az adag gyorsan megfagyjon.
- Az ételeket megfelelően be kell csomagolni vagy le kell zárn.
- Egyenletesen ossza el az élelmiszert a fagyasztóban.
- Címkézze meg a csomagokat és az edényeket, hogy számba tudja venni a fagyasztott élelmiszereket.

Páralecsapódás vagy jegesedés elkerülése a hűtőszekrényben

- Tartsa az ajtót teljesen csukva. Amennyiben valamelyik élelmiszer leesik, rész maradhat a rekesz és az ajtó között. Rakja vissza a polcra vagy rekeszbe.
- A magas nedvességtartalmú élelmiszert alaposan fedje le vagy légzáró dobozban tárolja.

Megjegyzés

- Egyenletesen elosztva helyezze el az élelmiszereket a polcokon, hogy a hűtőlevegő hatékonyan keringessen.
- Tárolás előtt hűtse le a forró ételeket. A forró ételek tárolása megemeli a hűtőtér hőmérsékletét, és így az ételek megromlásának kockázatát.
- Az ajtó hosszú ideig történő nyitva tartása a készülék belső hőmérsékletének jelentős emelkedését okozhatja.
- Ne takarja el a hűtőlevegő-keringtető rendszer be-, illetve kimeneti nyílásait élelmiszerekkel vagy edényekkel, ellenkező esetben az élelmiszerek nem egyformán hűlnek le a hűtőszekrény különböző pontjain.

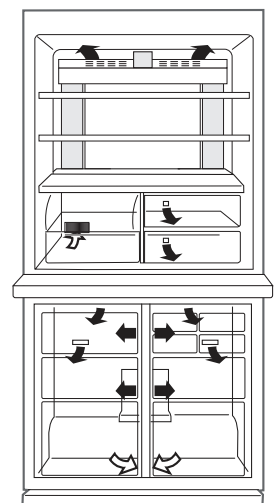

Ne helyezzen élelmiszert a hideg levegő kimeneti nyílása elé. Ellenkező esetben az élelmiszer megfagyhat.

Karbantartás és tisztítás

Fontos

A belső felületek és a műanyag alkatrészek megrepedésének megelőzése érdekében tartsa be az alábbiakat!

- Törölje le a műanyag részeken található ételmaradékot.
- Bizonyos háztartási vegyszerek kárt okozhatnak, ezért kizárólag hígított folyékony mosószert (szappanos vizet) használjon!
- Ha hígítatlan tisztítószert használ, vagy ha a szappanos vizet nem törli le alaposan, akkor a műanyag alkatrészek megrepedhetnek.

Tisztítás

Higiéniai okokból ügyeljen rá, hogy rendszeresen elvégezze az alábbi dolgokat.

- Távolítsa el a kiegészítőket (pl. polcokat) és rekeszeket az ajtóból is. Mossa el langyos mosogatószeres vízben. Öblítse le, majd szárítsa meg.
(Csak a zöldség-gyümölcs polc nem kivehető.)
- Törölje ki a belsejét nedves mosogatószeres ruhával. A mosogatószeres vizet hidegvizes ruhával törölje ki.
- Puha ronggyal törölje le a külsejét, amennyiben koszos.
- A mágneses ajtózárat fogkefével és meleg szappanos vízzel tisztítsa.
- Száraz ruhával törölje le a vezérlőpanelt.

Note

Megjegyzés

- Ne használjon erős tisztítószereket vagy oldószereket (lakkbenzin, festék, fényező por, benzin, forró víz, stb.) ami a terméket károsíthatja.
- Amennyiben kihúzza a csatlakozóból a hűtőt, újracsatlakoztatás előtt várjon legalább 5 percet.
- Az üvegpolcok egyenként 3 kg tömegűek. A hűtőszekrényből történő kiemelésükkor, illetve áthelyezésükkor fogja őket erősen.
- Ügyeljen rá, hogy ne essenek le tárgyak a hűtőszekrény belsejében, és ne ütődjenek neki a belső falnak. Ellenkező esetben a belső felület megrepedhet.

Szállítás előtt

Törölje ki a páragyűjtő lemezt. A víz kitörlése előtt és a csatlakozó kihúzása után várjon legalább egy órát, mert a hűtőszekrény keringető berendezése nagyon forró.

(A párafelfogó a termék hátoldalán található.)

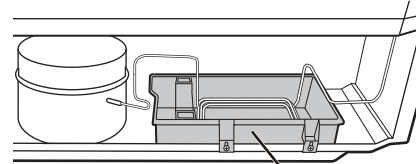

Párolgatótálca

A hűtőszekrény kikapcsolása

Ha a hűtőszekrényt hosszabb időre ki kell kapcsolnia, a penészesedés elkerülése érdekében a következő lépéseket végezze el:

1. Távolítsa el minden élelmiszert.
2. Húzza ki a csatlakozót a konnektorból.
3. Alaposan tisztítsa és szárítsa ki a hűtőszekrény belsejét.
4. Az ajtókat pár napra hagyja kicsit nyitva, hogy a hűtőszekrény kiszáradhasson.

Leolvasztás

A leolvasztás egy egyedi energiatakarékos rendszer révén teljesen automatikusan történik.

Amikor a hűtőtér lámpája kiég

A világítás lecseréléséhez forduljon a SHARP által elismert szerelőhöz. A lámpát csak szakképesített személy cserélheti ki.

Tippek az energiatakarékosságra

- Biztosítson megfelelő szellőzési teret a hűtőszekrény körül.
- Gondoskodjon róla, hogy a hűtőszekrény ne legyen kitéve közvetlen napfénynek és ne helyezze a hűtőszekrényt hő termelő készülék közelébe.
- A lehető legkevesebbszer nyissa ki az ajtót.
- Tárolás előtt hűtse le a forró ételeket.
- Egyenletesen elosztva helyezze el az élelmiszereket a polcokon, hogy a hűtőlevegő hatékonyan keringessen.

Energiafelhasználás

E modell energiafelhasználásának mennyiségét az összes fiókban és polcon mérik a hűtőszekrény teljesítmény nemzetközi szabványa szerint mérik.

- E modell energiafelhasználásának mértékét a jobb oldali ábrán látható távolságok mellett mérték.

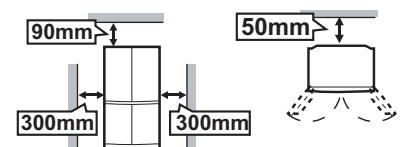

Mielőtt szervizhez fordulna

Before calling for service, check the following points.

Probléma	Megoldás
A hűtőszekrény külseje forró, amikor megérintem.	Ez normális jelenség: a hűtőszekrény falában található a harmatképződés megakadályozására szolgáló melegítőcső.
A hűtőszekrényből zaj hallatszik.	Normális jelenség, hogy a hűtőszekrényből az alábbi hangok hallhatók. <ul style="list-style-type: none">• Erős kompresszor zaj beinduláskor --- a hang kis idő elteltével gyengül.• Erős kompresszor zaj naponta egyszer --- közvetlenül az automatikus leolvasztási művelet utáni működés hangja.• Áramló folyadék hangja (bugyogó, sístergő hang) --- a csővezetékekben áramló hűtőfolyadék hangja (a hang időnként felerősödhet).• Recsegés, ropogás, cincogás --- a hűtés folyamán a belső falak és belső elemek összehúzódásának és tágulásának hangjai.
Zúzmara vagy harmat képződik a hűtőszekrény belsejében vagy külsején.	Ez az alábbi esetekben következhet be. A zúzmarát nedves, a harmatot száraz ruhával törölje le. <ul style="list-style-type: none">• Amikor a környezet páratartalma nagy.• Az ajtó gyakori nyitása és csukása nyomán.• Nagy nedvességtartalmú élelmiszerek tárolása esetén (ezek csomagolást igényelnek).
A hűtőtérben lévő élelmiszerek megfagynak.	<ul style="list-style-type: none">• A hűtőszekrény hűtőtere sokáig működött 0°C-ra állítva? --- Állítsa vissza a hőmérsékletet kb. 3°C-ra.• A hűtőszekrény fagyasztótere sokáig működött -21°C-ra állítva? --- Állítsa vissza a hőmérsékletet kb. -18°C-ra.• Amennyiben a környezeti hőmérséklet alacsony, az étel akkor is megfagyhat, ha a hűtőszekrényt 6°C-ra állította.
A hűtőtérnek kellemetlen illata van.	<ul style="list-style-type: none">• Az erős szagú ételek csomagolást igényelnek.• A szagtalanító egység nem tudja a szagot teljes mértékben megszüntetni.
Ha az ajtóriasztó nem kapcsol ki	<ul style="list-style-type: none">• Az ajtóriasztó az ajtó becsukásakor kikapcsol.

HA MÉG EZEK UTÁN IS SZERVIZELÉSRE VAN SZÜKSÉGE

Forduljon a legközelebbi hivatalos SHARP márkaszervizhez.

Termékinformációs lap

A Bizottság (EU) 2019/2016 felhatalmazáson alapuló rendelete			
A szállító neve vagy védjegye: SHARP		A szállító címe: ul. Salsy 2, 02-823 Warszawa, PL	
Hűtőkészülék típusa	Alacsony zajszintű készülék: Nem	Kivitel típusa: Szabadon álló	
	Bortároló készülék: Nem	Egyéb hűtőkészülék: Nem	
Modell név		SJ-EX770F2	SJ-EX820F2
Befoglaló méretek [mm]	Magasság	1720	1830
	Szélesség	892	892
	Mélység	771	771
Teljes hangerő [L]		556	605
EEI		139	140
Energiahatékonysági osztály		F	F
Légi akusztikai zajkibocsátás [dB(A)]		36	36
Légi akusztikai zajkibocsátási osztály		C	C
Éves energiafogyasztás [KWh/a]		400	410
Klíma osztály		T: tropical	T: tropical
Minimális környezeti hőmérséklet (° C), amelyre a hűtőkészülék alkalmas		16	16
Maximális környezeti hőmérséklet (° C), amelyre a hűtőkészülék alkalmas		43	43
Téli beállítás		Nem	
Fast freeze facility		Gyorsfagyasztási lehetőség	

- A kétcsillagos (**) fagyasztott élelmiszer tárolására szolgáló rekeszek előre fagyasztott ételek tárolására, fagyalt tárolására vagy elkészítésére, valamint jégkockák készítésére alkalmas
- A kétcsillagos (**) rekeszek nem alkalmasak friss élelmiszerek fagyasztására.
- Ezt a készüléket nem beépített készülékként történő használatra tervezték.
- Ezt a készüléket 16 °C és 43 °C közötti környezeti hőmérsékleten kell használni.

Látogasson el a www.sharphomeappliances.com oldalra az alábbi információk részleteiért.

- Pótalkatrészek elérhetősége
- Javítás és karbantartás elérhetősége
- Pótalkatrészek kiszállításának maximális ideje
- Szétszerelésre vonatkozó követelmények a hasznosítás és újrafeldolgozás érdekében a környezetszennyezés elkerülésével

A termékinformációt az energiacímkén található kód beolvasásával is megtekintheti.

Kérjük, feltétlenül őrizze meg a jótállási jegyet, és lehetőség szerint az energiacímkét is.

Tájékoztató a készülék ártalmatlanításáról



HA A KÉSZÜLÉKET KI AKARJA SELEJTEZNI, NE A KÖZÖNSÉGES SZEMETESKUKÁT HASZNÁLJA ÉS NE DOBJA TŰZBE!

A használt elektromos és elektronikus berendezéseket KÜLÖN kell összegyűjteni és kezelni, a helyi jogszabályoknak megfelelően.

Az önálló gyűjtés a környezetbarát kezelést, az anyagok újrahasznosítását és a véglegesen elhelyezett hulladék minimalizálását segíti elő. A NEM MEGFÉLŐ ÁRTALMATLANÍTÁS egyes anyagok miatt káros lehet az emberi egészségre és a környezetre! A HASZNÁLT KÉSZÜLÉKET vigye a helyi, általában önkormányzati begyűjtőhelyre (ha rendelkezésre áll ilyen).

Az elhelyezéssel kapcsolatos kérdéseivel forduljon a helyi önkormányzathoz vagy kereskedőhöz, és érdeklődjön a helyes hulladék-elhelyezés módszeréről.

CSAK AZ EURÓPAI UNIÓBAN ÉS BIZONYOS TOVÁBBI ORSZÁGOKBAN (PÉLDÁUL NORVÉGIA ÉS SVÁJC) ÉLŐ FELHASZNÁLÓK FIGYELMÉBE: Törvény írja elő a szelektív gyűjtésben való részvételét.

A fenti, elektronikus és elektromos eszközökön (vagy a csomagoláson) megjelenő jelölés erre emlékezteti a felhasználókat.

A HÁZTARTÁSI felhasználóknak kötelezően a meglévő, használt készülékeket begyűjtő helyeket kell használniuk. A leadás ingyenes.

Vă mulțumim foarte mult pentru achiziționarea acestui produs SHARP. Înainte de a folosi acest frigider SHARP, vă rugăm să citiți acest manual de instrucțiuni pentru a beneficia la maximum de noul dumneavoastră frigider.

- Acest frigider este destinat fabricării de cuburi de gheață, refrigerării și congelării.
- Acest frigider este destinat exclusiv pentru uz casnic, la temperatura ambiantă indicată în tabel. Clasa de climă este specificată pe plăcuța de identificare. Frigiderul este complet funcțional la intervalul de temperatură ambiantă pentru clasa de climă indicată. În cazul în care acesta este utilizat la temperaturi mai scăzute, frigiderul nu va fi afectat până la temperatura de +5°C.
- Frigiderul nu ar trebui să fie supus la temperaturi de -10°C sau mai scăzute pentru o perioadă mai lungă.

Exclusiv pentru uz casnic

Clasa de climă	Intervalul acceptabil de temperatură ambiantă
SN	De la +10°C până la 32°C
N	De la +16°C până la 32°C
ST	De la +16°C până la 38°C
T	De la +16°C până la 43°C

Informații privind siguranța

 **Avertisment** Acesta indică existența unor riscuri mari de deces sau vătămări grave.

 **Precauție** Acesta indică existența unor riscuri mari de daune materiale sau vătămări corporale.

 **Precauție** Urmele de fum înseamnă că frigiderul prezintă un risc de incendiu.



Avertismente

Agent frigorific

Acest frigider conține agent frigorific inflamabil (R600a: izobutan) și gaz izolant sub presiune (ciclopentan). Respectați regulile de mai jos pentru a evita aprinderea și explozia.

- Nu permiteți contactul obiectelor ascuțite cu sistemul de refrigerare. Sistemul de refrigerare din spatele și din interiorul frigiderului conține agent frigorific.
- A nu se folosi dispozitive mecanice sau alte mijloace pentru a accelera procesul de decongelare automată. (Acest frigider a adoptat sistemul de decongelare automată.)
- Nu folosiți aparate electrocasnice în interiorul frigiderului.
- Nu blocați spațiul din jurul frigiderului.
- Nu folosiți spray-uri inflamabile, cum ar fi spray-uri cu vopsea, în apropierea frigiderului.
- Nu depozitați spray-uri inflamabile, cum ar fi spray-uri cu vopsea, în frigider.
- În cazul unei defecțiuni a sistemului de refrigerare, nu atingeți priza de perete și nu utilizați flăcări deschise. Deschideți fereastra și eliberați aerul din încăperea. Apoi, adresați-vă unui agent de service autorizat de SHARP pentru service.

Cablul de alimentare, ștecherul, priza

Citiți cu atenție următoarele reguli pentru a preveni șocul electric sau incendiul.

- Protejați cablul de alimentare împotriva deteriorărilor în timpul instalării sau mutării. În cazul în care cablul de alimentare sau ștecherul sunt slăbite, nu introduceți ștecherul în priză.
- Nu poziționați mai multe prelungitoare sau surse de alimentare portabile în spatele frigiderului.
- Conectați ferm și direct ștecherul în priza de perete. Nu utilizați un cablu prelungitor sau o mufă adaptor.
- Conectați ștecherul la priza cu tensiunea nominală necesară.
- Conectați corect contactul de împământare la borna de împământare.
- Nu atingeți ștecherul cu mâinile ude.
- Când deconectați cablul electric, nu trageți de cablu, ci de ștecher. Nu trageți de cablul de alimentare atunci când scoateți din priză aparatul.

- Praful depus pe ștecher poate cauza un incendiu. Ștergeți praful cu grijă.
- Scoateți ștecherul din priză dacă frigiderul nu este folosit mult timp.
- În cazul în care cablul flexibil de alimentare s-a deteriorat, acesta trebuie înlocuit de către un agent de service autorizat de SHARP, pentru a evita pericolele.

Instalarea

- Nu instalați frigiderul într-o locație umedă sau udă. Acestea pot provoca deteriorarea izolației sau scurgeri electrice. De asemenea, este posibil să se formeze condens pe exteriorul frigiderului, iar acesta poate produce rugină.
- Frigiderul trebuie instalat drept și în poziție fixă pe pardoseală.

În timpul utilizării

- Nu păstrați în frigider substanțe volatile și inflamabile, cum ar fi eter, benzină, gaz propan, recipiente cu aerosoli, substanțe adezive, alcool pur etc. Aceste substanțe pot exploda cu ușurință.
- Nu păstrați în frigider produse termosensibile, cum ar fi produsele farmaceutice. Există riscuri mari de modificare a calității produselor.
- Nu încercați să operați modificări la frigider. Se pot produce incendii, șocuri electrice sau răniri.
- Nu puneți nici un obiect pe partea superioară a frigiderului. Dacă obiectul cade de pe aceasta poate produce răniri.
- Acest aparat poate fi folosit de copiii în vârsta de 8 ani sau mai mari și de persoanele cu capacități fizice, senzoriale sau mentale reduse sau care nu au experiență ori cunoștințe dacă sunt supravegheate sau le-au fost oferite instrucțiuni privind utilizarea în siguranță a aparatului și au înțeles riscurile implicate. Copiii nu trebuie să se joace cu aparatul. Curățarea și întreținerea de către utilizator nu trebuie să fie efectuate de către copii fără a fi supravegheați. Copiii cu vârsta între 3 și 8 ani pot încărca și descărca aparatele electrocasnice de refrigerare.

Îngrijire și curățare

- Mai întâi întrerupeți alimentarea cu curent electric pentru prevenirea șocurilor electrice.
- Nu stropiți cu apă direct pe exteriorul carcasei sau în interior. Aceasta poate duce la ruginire și deteriorarea izolației electrice.

Defectare

- Dacă vă miroase a ars, scoateți imediat ștecherul de rețea din priză. După aceea chemați un agent de service autorizat de SHARP pentru depanare.
- În cazul scurgerilor de gaz, aerisiți zona deschizând fereastra. Nu atingeți frigiderul sau priza de alimentare.



Precauții

Transport

- Când instalați sau deplasați frigiderul, utilizați un covoraș de protecție pentru a proteja pardoseala împotriva deteriorării.
- Transportați frigiderul ținându-l de mânerele aflate în spatele și dedesubtul frigiderului. Dacă ridicați frigiderul în mod necorespunzător, acesta poate produce vătămări.

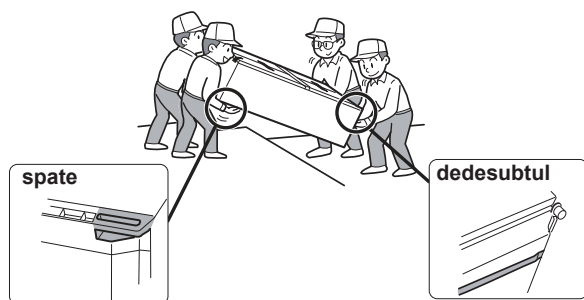

Casare

- Asigurați-vă că frigiderul nu prezintă pericol pentru copii în timp ce este depozitat (de ex., scoateți izolările magnetice ale ușii pentru a împiedica blocarea copiilor înăuntru).
- Acest frigider ar trebui casat în mod corespunzător. Duceți frigiderul la o unitate de reciclare specializată în reciclarea agenților frigorifici inflamabili și izolarea gazelor explozive.

În timpul utilizării

- A nu se atinge compresorul sau alte părți periferice ale frigiderului deoarece, în timpul funcționării, pot fi încălzite puternic, iar muchiile pot cauza răni.
- Nu atingeți alimentele sau cutiile metalice din compartimentul congelatorului cu mâinile umede. Acest lucru poate provoca degerături.
- Nu puneți băuturi îmbuteliate și la doză în compartimentul congelatorului. Există un risc crescut ca sticlele să explodeze, mai ales în cazul în care este în funcțiune modul „Răcire rapidă”.
- Pentru a face cuburi de gheață folosiți numai apă potabilă.
- Nu deschideți sau închideți ușa când alte persoane țin mâna în apropierea acesteia. Există riscul ca aceste persoane să își prindă degetele în ușă.
- Nu puneți un obiect supradimensionat în compartimentele de pe ușă. Dacă obiectul cade din compartimente poate provoca răni.
- Asigurați-vă că manipulați rafturile de sticlă cu grijă atunci când le instalați sau să le dezinstalați. Dacă scăpați rafturile de sticlă, acestea se pot sparge sau pot cauza vătămare.

RO

Indicator de temperatură

Acest frigider este prevăzut cu un indicator de temperatură în compartimentul frigiderului pentru a vă permite controlul temperaturii medii în zonele cele mai reci.

Zona cea mai rece

Simbolul indică zona cea mai rece din compartimentul frigiderului. (Compartimentul ușii poziționat la aceeași înălțime nu este zona cea mai rece.)

Simbol



Verificarea temperaturii în zona cea mai rece

Puteți efectua verificări regulate pentru a vă asigura că temperatura în zona cea mai rece este corectă și dacă este necesar, pentru a regla controlul temperaturii frigiderului.

Pentru a menține o temperatură corectă în interiorul aparatului, verificați dacă indicatorul de temperatură este întotdeauna ALBASTRU. Dacă indicatorul de temperatură devine ALB, temperatura este prea ridicată; în acest caz, setați controlul temperaturii frigiderului și așteptați timp de 6 ore înainte de a verifica indicatorul de temperatură din nou.

ALBASTRU



Setare corectă

ALB



Temperatura este prea ridicată, reglați controlul temp. al frigiderului.

NOTĂ

- Temperatura interioară a frigiderului depinde de diverși factori, printre care temperatura ambiantă a camerei, cantitatea de alimente depozitate și frecvența de deschidere a ușii.
- După ce s-au introdus alimente proaspete sau ușa a fost lăsată deschisă o anumită perioadă de timp, este normal ca indicatorul de temperatură să devină ALB.

1 Asigurați un spațiu de ventilare adecvat în jurul frigiderului.

- Imaginea arată spațiul minim necesar pentru instalarea frigiderului. Măsurarea consumului de energie electrică se realizează într-un spațiu diferit.
- Prin menținerea unui spațiu mai mare este posibil ca frigiderul să consume o cantitate mai mică de energie.
- Dacă utilizați frigiderul într-un spațiu cu dimensiuni mai mici decât cele din figură, se poate produce creșterea temperaturii în frigider, creșterea nivelului de zgomot și defectarea.
- Distanța dintre partea din spate a frigiderului și perete trebuie să fie de 50 mm sau mai mult și mai puțin de 75 mm. Dacă spațiul este mai mare decât 75 mm vă puteți răni prin atingerea compresorului și părțile periferice ale acestuia care sunt foarte fierbinți în timpul funcționării.

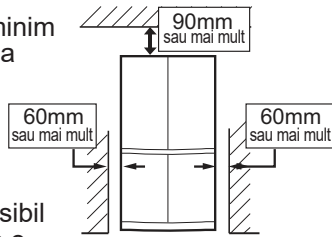

4 Scoateți cele 4 șuruburi ale părții inferioare a corpului frigiderului și folosiți-le pentru a fixa masca pentru picioare. (Masca pentru picioare este ambalată în interiorul compartimentului frigiderului.)

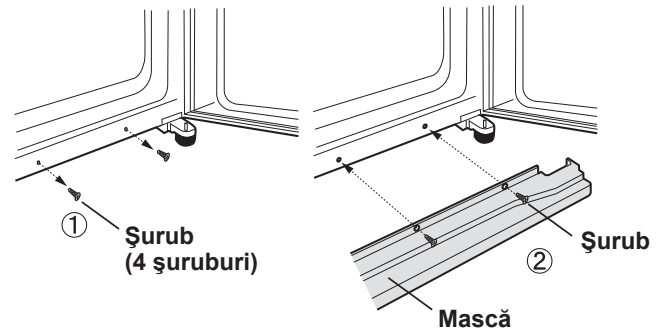

Notă

- Amplasați frigiderul astfel încât ștecherul să fie accesibil.
- Păstrați frigiderul în afara razelor directe ale soarelui și nu așezați frigiderul în apropierea surselor de căldură.
- Nu puneți frigiderul direct pe pardoseală. Introduceți un suport adecvat, cum ar fi o placă de lemn, sub frigider.
- Dacă introduceți priza de alimentare atunci când ușa este deschisă, alarma de pe ușă se declanșează, dar nu este ceva anormal. Acest sunet se oprește atunci când închideți ușa.

Spațiu total necesar utilizării

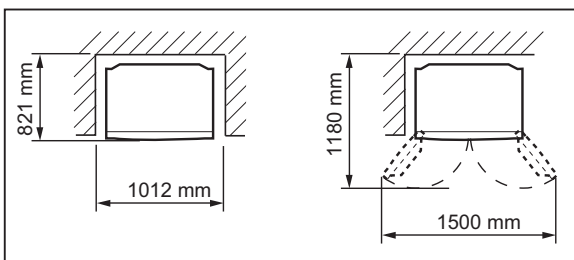

2 Folosind cele două picioare ajustabile din față, asigurați așezarea fermă și uniformă a frigiderului pe podea.

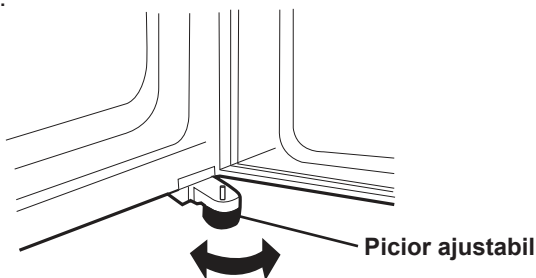

3 Atunci când ușa din dreapta și cea din stânga nu sunt bine aliniată, reglați-le folosind picioarele ajustabil.

Atunci când ușa din stânga este mai ridicată.

Atunci când ușa din dreapta este mai ridicată.

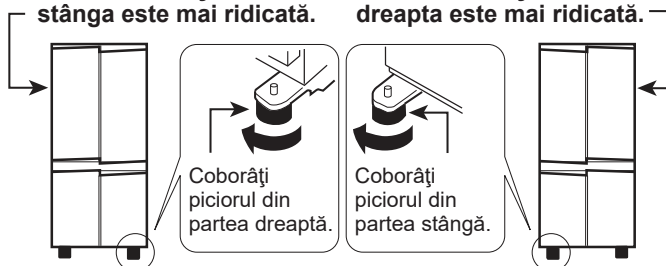

(Până când piciorul ajustabil din partea cealaltă este ușor deasupra solului.)

Descriere

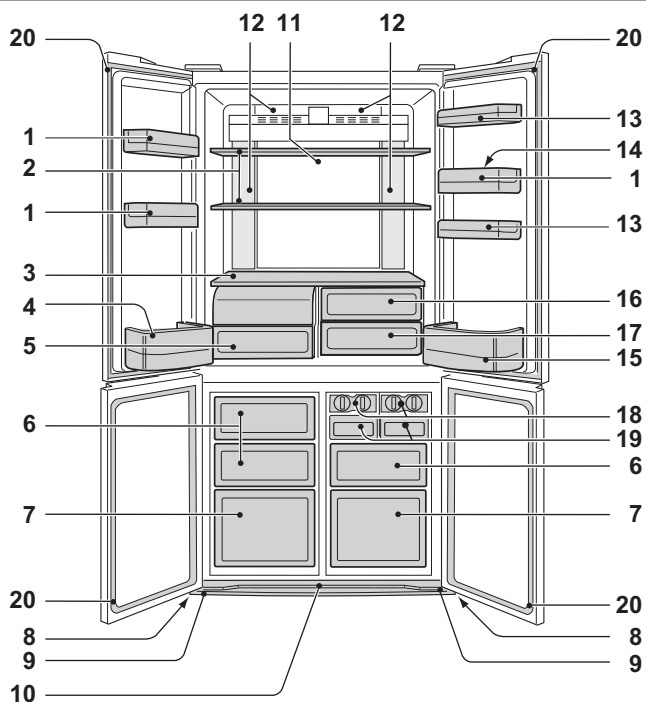

SJ-EX820F2

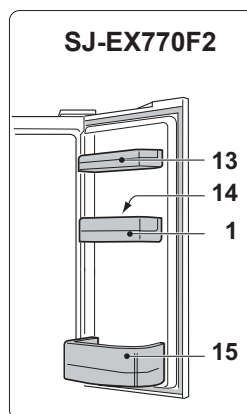

SJ-EX770F2

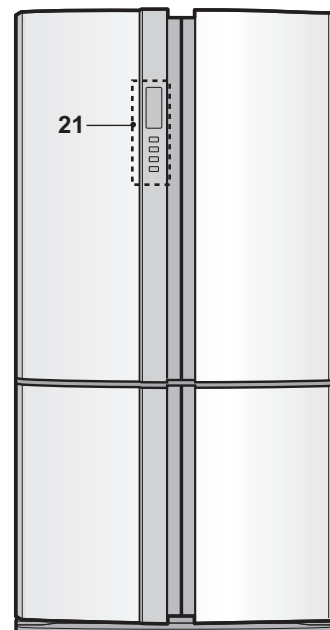

1. Compartimente ușă (3 buc.)

2. Raftul frigiderului (2 buc.)

3. Raft

4. Buzunar pentru sticle (stânga)

5. Compartiment pentru fructe și legume

Capacul compartimentului pentru fructe și legume se deschide atunci când se trage de sertar.

6. Cutiile congelatorului (mic) (3 buc.)

7. Cutiile congelatorului (mare) (2 buc.)

8. Rotiță (4 buc.)

Unghiurile de fugă ale rotițelor facilitează deplasarea frigiderului în față și în spate.

9. Picior ajustabil (2 buc.)

Rotițe

10. Mască

11. Panou răcire hybrid

Panoul este răcit din spate și în felul acesta se răcește indirect compartimentul frigiderului. Astfel congelatorul este răcit încet, fără expunere la un flux de aer rece.

12. Iluminarea

13. Sertar utilitar

Compartimentare

(SJ-EX820F2 : 2 buc.)
(SJ-EX770F2 : 1 buc.)

14. Dispozitiv pentru păstrarea de ouă

15. Buzunar pentru sticle (dreapta)

Pentru stocarea sticlelor de dimensiuni mari desfaceți elementele de compartimentare.

16. Compartiment menținere proaspătă (superior)

17. Compartiment menținere proaspătă (inferior)

18. Dispozitiv pentru prepararea cuburilor de gheață (2 buc.)

Mâner

1) Nu umpleți excesiv sertarul pentru că acest lucru va determina unirea cuburilor de gheață în timpul înghețării.

2) Când cuburile sunt înghețate, întoarceți mânerul în sensul acelor de ceasornic pentru a goli gheața în cutia pentru cuburi de gheață.

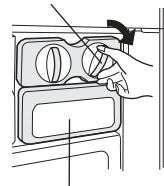

Cutie pentru cuburi de gheață

Capac

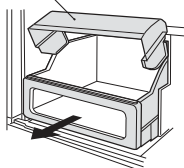

19. Cutie pentru cuburi de gheață (2 buc.)

Notă

Nu faceți gheață și nu turnați ulei în Cutia de cuburi de gheață. Cutia de cuburi de gheață poate crăpa.

20. Izolare magnetică a ușii (4 buc.)

21. Panou de comandă

Dispozitiv dezodorizant

Catalizatorul dezodorizant este instalat pe traseele de aer rece. Nu este necesară nici manipularea, nici curățarea acestuia.

Prin scoaterea accesoriilor interne și cu funcționarea la răcire normală, poate fi păstrată mai multă mâncare.

Cum se scoate capacul compartimentului pentru fructe și legume

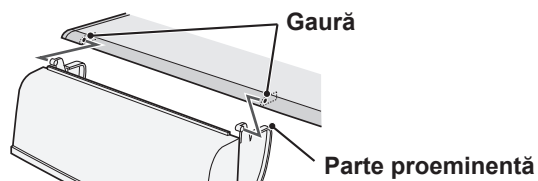

Modul de detașare

Pentru scoaterea separatorului trageți-l spre înainte în timp ce împingeți clichetul.

Clichet

Împingeți

Compartimentare

Modul de introducere

Introduceți cele patru proeminente în componentele superioare.

RO

❖ Răcire suplimentară

❄️ Congelare rapidă

❄️ Răcire rapidă

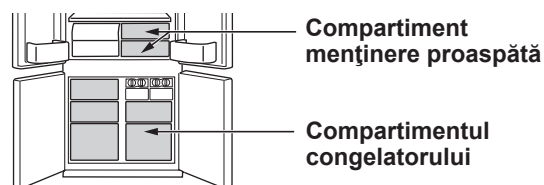

	Răcire suplimentară	Congelare rapidă	Răcire rapidă
Funcție	Acest mod este destinat răcirii băuturilor sau alimentelor la temperatura de înghețare. Notă : Alimentele cu umiditate ridicată pot îngheța.	Acest mod scurtează timpul scurs până la înghețarea alimentelor.	Acest mod este destinat răcirii rapide a băuturilor și a alimentelor.
Loc de utilizare	Compartiment menținere proaspătă	Compartimentul congelatorului	Compartimentul congelatorului Precauții : Nu puneți sticle din sticlă. Există un risc crescut ca acestea să poată exploda.
Timp de funcționare	6 ore *1	2 ore *1	30 minute
	<ul style="list-style-type: none"> Acest mod se încheie automat. Alarma nu pornește. 		<ul style="list-style-type: none"> Acest mod se încheie automat. Alarma pornește. <p>Pentru oprirea alarmei *2</p> <p>Apăsați butonul  introducere.</p>
După finalizarea operației	<ul style="list-style-type: none"> Nu este necesară scoaterea băuturilor sau a alimentelor. 		<ul style="list-style-type: none"> Asigurați-vă că scoateți băuturile și alimentele când pornește alarma. Dacă băuturile și alimentele sunt lăsate în compartimentul congelatorului mai mult de aproximativ 30 de minute, acestea pot îngheța.
În momentul unei pene de curent în timpul funcționării	<ul style="list-style-type: none"> Acest mod este anulat automat. 		<ul style="list-style-type: none"> La momentul repunerii sub tensiune, acest mod repornește automat de la starea anterioară.

*1 Realizarea operației poate dura mai mult dacă aceasta se suprapune cu decongelarea. Acest mod pornește după finalizarea decongelării.

*2 Dacă nu opriți alarma, aceasta va funcționa continuu timp de 30 de minute.

Notă

- Răcirea suplimentară, Congelarea rapidă și Răcirea rapidă nu sunt disponibile în același timp cu funcționarea unuia dintre moduri.
- Evitați pe cât posibil deschiderea ușii în timpul funcționării acestor moduri.

Panou de comandă

Moduri utile

Pictogramă	Semnificație	Setare implicită
	Răcire suplimentară	OPRIT
	Congelare rapidă	
	Răcire rapidă	

Controlarea temperaturii

Pictogramă	Semnificație	Setare implicită
	Compartimentul frigiderului	3°C
	Compartimentul congelatorului	-18°C

Moduri suplimentare

Indicator	Semnificație	Setare implicită
	Alarmă ușă	PORNIT
	Sunetul butonului de operare	

Buton selectare
Comutator
Buton introducere

Notă

- Când apăsați unul dintre butoane, toate pictogramele clipeșc o dată și prezintă afișajul standby. Dacă frigiderul se oprește din cauza unei pene de curent, la repornirea alimentării modurile funcționează la fel ca înainte, cu excepția modurilor Răcire suplimentară și Congelare rapidă.
- Operația este inactivă cât timp ușa frigiderului este deschisă.
- Pictogramele sau indicatoarele modului în funcțiune se aprind pe afișajul standby. Când Răcirea rapidă este în funcțiune, pictograma clipește pe afișajul standby.

- Dacă nu se realizează nicio operație timp de aproximativ 1 minut, afișajul revine automat la afișajul standby. Dacă nu se realizează nicio operație pentru încă 1 minut, afișajul standby se stinge.

Operații în modurile utile

		Afișaj
1	Selectați pictograma modului	(de ex. Răcire suplimentară) Strălucire
2	Selectați pornit/oprit.	(oprit)
3	Finalizați setarea. (Bip) Numai „Răcire rapidă” Finalizați setarea apăsând timp de 3 secunde sau mai mult. (Bip bip bip)	Pictograma modului se aprinde. Numai „Răcire rapidă” (Strălucire)

Când apăsați butonul pictogramele se modifică în ordinea arătată mai jos.

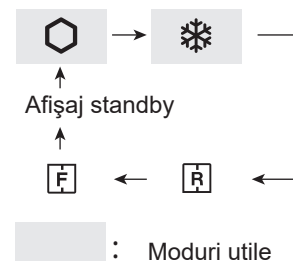

Operarea modurilor suplimentare

	Rezumat	Anulare operație	Afișaj
Alarmă ușă	<ul style="list-style-type: none"> • Când ușa frigiderului este lăsată deschisă mai mult de 1 minut, alarma se aude o dată, iar apoi încă o dată după 1 minut. • Dacă ușa este lăsată deschisă timp de aproximativ 3 minute, alarma va suna continuu. • Alarma se oprește după închiderea ușii. 	Apăsați simultan și timp de 3 secunde sau mai mult. (Bip bip bip)	Indicatorul se stinge.
Sunetul butonului de operare	<ul style="list-style-type: none"> • Când doriți să dezactivați sunetul butonului de operare. 	Apăsați simultan și timp de 3 secunde sau mai mult. (Bip bip bip)	Indicatorul se stinge.

Notă • Când doriți să porniți modul suplimentar, urmați din nou aceiași pași (indicatorul se aprinde).

Controlarea temperaturii

Frigiderul își reglează temperatura automat. Cu toate acestea, puteți regla temperatura așa cum se prezintă mai jos.

Cum să verificați setarea curentă a temperaturii

Apăsați butonul pentru a selecta sau .

Setarea compartimentului F (Congelator)/R (Frigider)

Compartimentul congelatorului : Reglabil între -13°C și -21°C în trepte de 1°C.
Compartimentul frigiderului : Reglabil între 0°C și 6°C în trepte de 1°C.

Setare implicită

Compartimentul frigiderului	Compartimentul congelatorului

Temperatura afișată în panoul de comandă nu este temperatura existentă din compartiment.

Operații de bază

		Afișaj	
		Compartimentul frigiderului	Compartimentul congelatorului
1	Selectați pictograma sau .		
2	Setați temperatura. 	(sus) (jos)	
3	Finalizați setarea. (Bip)		

Când apăsați butonul , pictogramele se modifică în ordinea arătată mai jos.

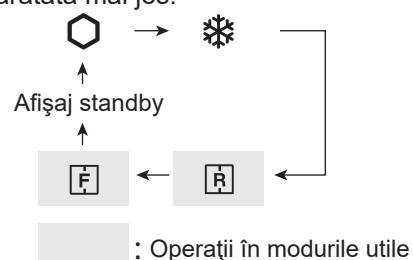

Setări Avansate ale compartimentului frigiderului/congelatorului

Temperatura din compartimentul congelatorului și din compartimentul frigiderului poate fi reglată în pași de 0,5 °C prin urmarea pașilor **a—c**.

Bip bip bip

- După pasul **1** de la „Operații de bază”, apăsați timp de 3 secunde sau mai mult. Temperatura presetată în acel moment revine la „Setarea implicită” (afișajul indică la fel ca în imaginea din dreapta).
- Apăsați sau și setați temperatura.
- Finalizați setarea (la fel ca la pasul 3 de la „Operații de bază”).
Urmați din nou pașii **a—c** dacă doriți să reglați temperatura în pași de 1 °C.

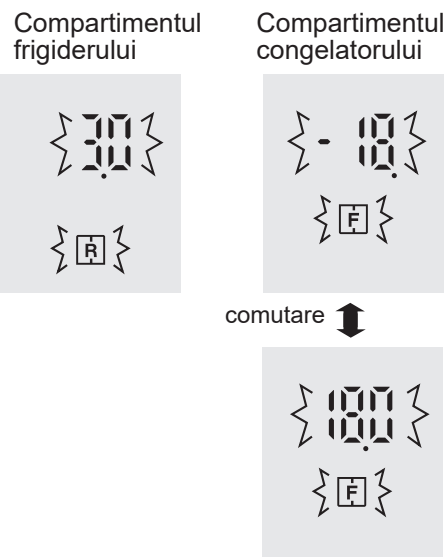

Păstrarea alimentelor

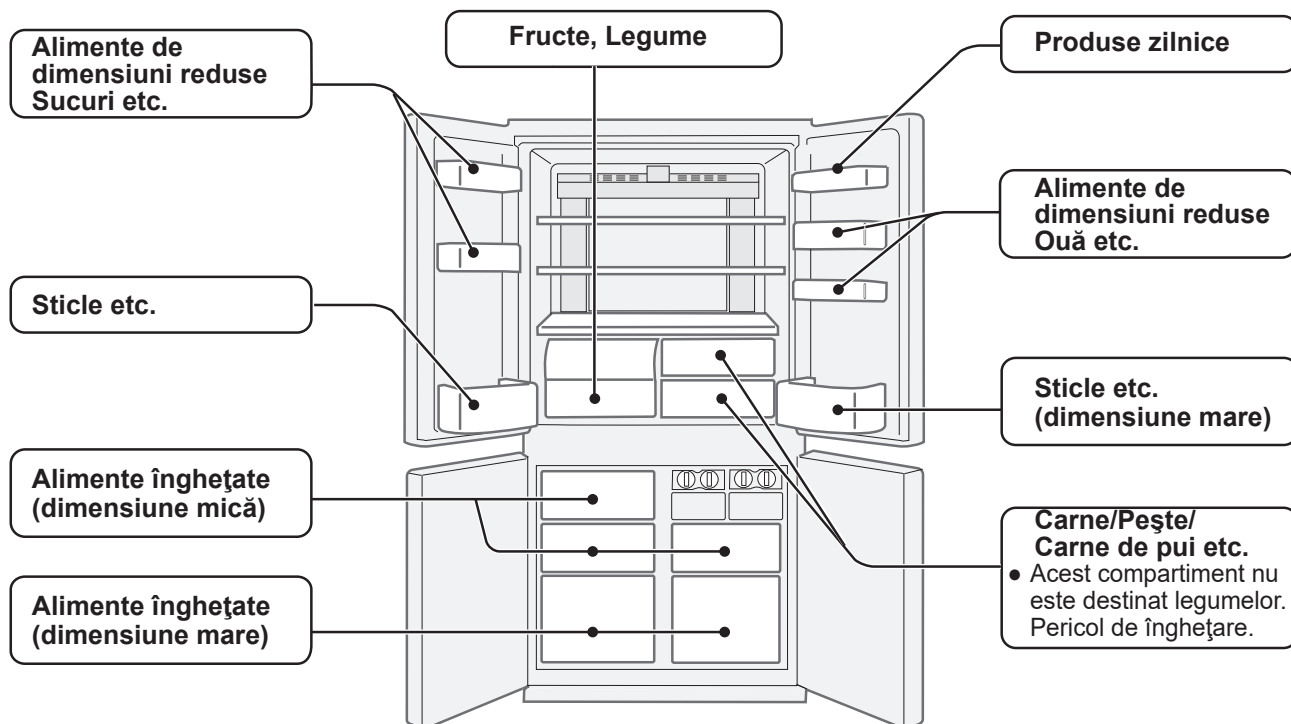

Ținerea la rece reduce viteza de alterare a alimentelor. Asigurați-vă că alimentele sunt cât mai proaspete pentru a mări perioada de păstrare a alimentelor perisabile. În continuare este prezentat un ghid general care ajută la prelungirea perioadei de păstrare a alimentelor.

Fructe/Legume

Pentru a reduce la minimum pierderea de umiditate, fructele și legumele ar trebui învelite ușor într-un material plastic, de ex. folie, pungi (nu le închideți), și puse în compartimentul pentru fructe și legume.

Produse zilnice și ouă

- Cele mai multe produse alimentare zilnice au un termen de garanție imprimat pe pachet, care ne arată temperatura recomandată și data expirării.
- Ouăle trebuie păstrate în suportul pentru ouă.

Carne/Pește/Carne de pui

- Puneți-le pe o tavă sau farfurie și acoperiți-le cu hârtie sau celofan.
- Bucățile mari de carne pește sau pui trebuie păstrate în spatele etajelor.
- Asigurați-vă de faptul că toată mâncarea gătită este bine împachetată sau pusă într-un recipient ermetic.

* Note pentru alimente proaspete:

- Alimentele proaspete (ambalate bine) ar trebui depozitate în timp limitat pentru a preveni deteriorarea și afectarea gravă a celorlalte alimente depozitate.

Pentru cea mai bună congelare

- Alimentele trebuie să fie proaspete.
- Congelați cantități mici de alimente pentru congelare rapidă.
- Alimentele ar trebui să fie bine acoperite sau etanșate în mod corespunzător.
- Plasați alimentele în mod uniform în congelator.
- Puneți etichete pe pungi sau recipiente pentru a păstra un inventar al alimentelor congelate.

Sfat pentru prevenirea apariției picăturilor sau a gheții în interiorul frigiderului

- Țineți ușa bine închisă. Dacă alimentele cad, pot determina apariția unui spațiu între compartiment și ușă. Împingeți-le înapoi pe raft sau în compartiment.
- Alimentele cu un grad mare de umiditate ar trebui păstrate într-un recipient etanș sau bine închis.

Notă

- Așezați alimentele pe tăvi în mod uniform, pentru a permite circulația eficientă a aerului rece.
- Mâncarea fierbinte ar trebui să fie răcită înainte de a fi introdusă în frigider. Introducerea în frigider a mâncării fierbinți crește temperatura din frigider și crește riscul de deteriorare a alimentelor.
- Dacă lăsați ușile deschise o perioadă îndelungată, acest lucru poate determina o creștere semnificativă a temperaturii în compartimentele aparatului.
- Nu blocați cu alimente sau cutii orificiul de evacuare și orificiul de admisie al circuitului de circulare a aerului rece; în caz contrar, alimentele nu vor fi răcite uniform în interiorul frigiderului.

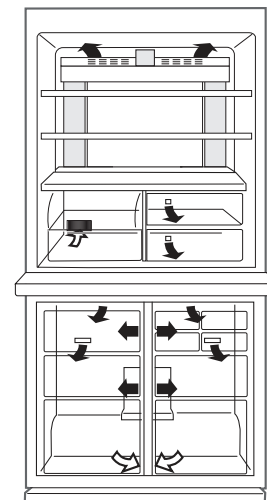

← INTRĂ
→ IESE

Nu așezați alimente direct în fața orificiului de evacuare a aerului rece. Aceasta poate conduce la congelarea alimentelor.

RO

Îngrijire și curățare

Important

Pentru a preveni crăparea suprafețelor interioare și a componentelor de plastic, urmați aceste sfaturi.

- Ștergeți uleiul provenit de la alimente care s-a depus pe componentele din plastic.
- Unele substanțe chimice de uz casnic pot cauza deteriorări, așa că folosiți doar lichid de spălare diluat (apă cu săpun).
- Dacă folosiți detergent nediluat, sau dacă nu ștergeți apa și săpunul, plasticul se poate crăpa.

Curățare

Din motive de igienă, asigurați-vă că efectuați periodic următoarele operațiuni.

- Scoateți accesoriile (de ex. rafturile) din compartiment și de pe uși. Spălați-le cu apă caldă, cu detergent de spălat vase. După aceea, limpeziți-le cu apă curată și uscați-le.
(Doar raftul pentru fructe și legume nu se poate scoate.)
- Curățați interiorul folosind o cârpă înmuiată în apă caldă și detergent de vase. Apoi folosiți apă rece pentru a șterge bine apa cu detergent.
- Când exteriorul se murdărește, ștergeți-l cu o cârpă moale.
- Curățați banda magnetică izolatoare a ușii cu o perie de dinți și cu apă caldă cu detergent.
- Ștergeți panoul de comandă cu o cârpă uscată.

Notă

- Nu folosiți substanțe de curățare abrazive sau solvenți (lacuri, vopsea, praf de lustruit, benzină, apă fiartă etc.) care pot cauza deteriorări.
- Dacă scoateți ștecherul de rețea, așteptați cel puțin 5 minute înainte de a-l reintroduce în priză.
- Rafturile de sticlă cântăresc aproximativ 3 kg fiecare. Țineți-le ferm la extragerea din receptacul, sau la transport.
- Nu lăsați să cadă obiecte în interiorul frigiderului, și nu loviți peretele interior. Aceasta ar putea provoca crăpături în suprafața interioară.

Înainte de transport

Ștergeți apa din tava de evaporare. Înainte de a șterge apa, așteptați ceva mai mult de 1 oră după ce ați scos ștecherul de rețea, deoarece echipamentul ciclului de răcire este foarte fierbinte (tava de evaporare este amplasată în partea din spate a produsului).

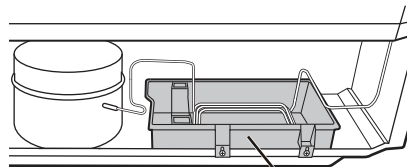

Placă de evaporare

Decuplarea frigiderului

Dacă frigiderul trebuie oprit pentru o perioadă lungă de timp, luați următoarele măsuri pentru a preveni apariția mușgaiului:

1. Scoateți toate alimentele.
2. Scoateți ștecherul din priză de alimentare.
3. Curățați și uscați bine interiorul.
4. Țineți toate ușile întredeschise câteva zile pentru a se usca.

Decongelarea

Decongelarea este complet automată datorită unui sistem unic de economisire a energiei.

Atunci când lumina compartimentului se stinge

Contactați agentul de service autorizat de SHARP pentru a înlocui becul. Becul nu trebuie înlocuit decât de personalul de service calificat.

Ideii pentru economisirea energiei

- Asigurați spațiu de ventilare pe cât de mult posibil în jurul frigiderului.
- Păstrați frigiderul în afara razelor directe ale soarelui și nu așezați frigiderul în apropierea surselor de căldură.
- Evitați, pe cât posibil, deschiderea ușii.
- Mâncarea fierbinte trebuie răcită înainte de a fi introdusă în frigider.
- Așezați alimentele în mod uniform pe tăvi, pentru a permite circulația eficientă a aerului rece.

Consum de energie

Consumul energetic al acestui model este măsurat în funcție de sertarele și rafturile în conformitate cu standardul internațional al performanței frigiderului.

- Consumul energetic al acestui model este măsurat în spațiul dimensional, așa cum este indicat în figura din dreapta.

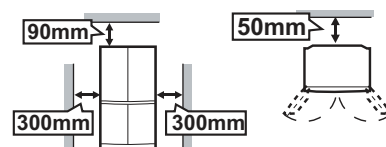

Înainte de a chema serviciul de depanare

Înainte de a chema serviciul de depanare, efectuați următoarele verificări.

Problemă	Soluție
În exterior, corpul frigiderului este cald la atingere.	Este normal. Țeava caldă este plasată în corpul frigiderului pentru a preveni generarea condensului.
Când iese zgomot de la frigider.	Este normal ca frigiderul să producă următoarele sunete: <ul style="list-style-type: none"> • Sunet puternic produs de compresor la pornirea operației --- sunetul descrește în intensitate după o vreme. • Sunet puternic produs o dată pe zi de compresor --- sunet de operare produs imediat după operația de decongelare automată. • Sunet de lichid curgând (gâlgâit, fâsâit) --- sunet produs de lichidul congelant curgând prin țevi (sunetul poate crește în intensitate din când în când). • Pocnet sau sunet de măcinare, scârțâit --- sunet produs de expansiunea și contracția pereților interiori și a părților interioare în timpul răcirii.
Congelarea sau generarea de condens se produce în interiorul sau în exteriorul frigiderului.	Acest lucru poate interveni în unul dintre următoarele cazuri. Folosiți o cârpă umedă pentru ștergerea gheții și o cârpă uscată pentru a șterge condensul. <ul style="list-style-type: none"> • Când umiditatea ambiantă este ridicată. • Când ușa este deschisă și închisă frecvent. • Când sunt păstrate alimente care conțin multă umezeală. (Este necesară împachetarea acestora.)
Alimentele din compartimentul frigiderului îngheață.	<ul style="list-style-type: none"> • Frigiderul funcționează de multă vreme cu controlul temperaturii frigiderului setat la 0 °C? --- Dați înapoi controlul temperaturii la aproximativ 3 °C. • Frigiderul funcționează de multă vreme cu controlul temperaturii congelatorului setat la -21 °C? --- Dați înapoi controlul temperaturii la aproximativ -18 °C. • Dacă temperatura ambiantă este scăzută, alimentele pot îngheța chiar dacă în compartimentul frigiderului temperatura este setată la 6 °C.
În compartiment este un miros neplăcut.	<ul style="list-style-type: none"> • Alimentele cu miros puternic trebuie să fie înfășurate. • Dispozitivul dezodorizant nu poate îndepărta tot mirosul.
Dacă alarma ușii nu se oprește	• Alarma se oprește după închiderea ușii.

Dacă aveți într-adevăr nevoie de service

Apelați la cel mai apropiat centru aprobat de SHARP.

Fișă cu informații despre produs

Regulamentul delegat al Comisiei (UE) 2019/2016		
Numele sau marca comercială a furnizorului: SHARP		Adresa furnizorului: ul. Salsy 2, 02-823 Warszawa, PL
Tipul aparatului frigorific	Aparat cu zgomot redus: Nu	Tipul de proiectare: Stand liber
	Aparat de depozitare a vinului: Nu	Alt aparat frigorific: Nu
Numele modelului		SJ-EX770F2 SJ-EX820F2
Dimensiunile per total [mm]	Înălțime	1720 1830
	Lățime	892 892
	Adâncime	771 771
Volum total [L]		556 605
EEI		139 140
Clasa de eficiență energetică		F F
Emisii acustice de zgomot în aer [dB(A)]		36 36
Clasa de emisii de zgomot acustic în aer		C C
Consumul anual de energie [KWh/a]		400 410
Clasa climatică		T: tropical T: tropical
Temperatura ambientală minimă (°C), pentru care aparatul frigorific este potrivit		16 16
Temperatura ambientală maximă (°C), pentru care aparatul frigorific este potrivit		43 43
Setarea iernii		Nu
Instalație de îngheț rapid		Îngheață expresă

- Compartimentele pentru alimente congelate marcat cu două stele (☆☆) sunt adecvate pentru a depozita alimente precongelate, pentru a depozita sau pentru a face înghețată și pentru a face cuburi de gheață.
- Compartimentele marcate cu două stele (☆☆) nu sunt adecvate pentru congelarea alimentelor proaspete.
- Acest aparat nu este conceput pentru a fi utilizat încorporat în mobilă.
- Acest aparat este conceput pentru a fi utilizat în condiții de temperatură ambiantă între 16 °C și 43 °C.

Vizitați www.sharphomeappliances.com pentru detalii privind următoarele informații.

- Disponibilitatea pieselor de schimb
- Acces la lucrări de reparație și întreținere
- Timp maxim de livrare a pieselor de schimb
- Cerințe pentru demontare pentru recuperarea materialului și reciclare, evitând poluarea

Pentru a obține informații despre produs, puteți, de asemenea, scana codul de pe eticheta cu informații despre energie. Vă rugăm să vă asigurați că păstrați cardul de garanție și, dacă este posibil, eticheta cu informații despre energie.

Informații privind eliminarea acestui echipament



DACĂ DORIȚI SĂ ARUNCAȚI ACEST ECHIPAMENT, VĂ RUGĂM SĂ NU FOLOSIȚI RECIPIENTUL DE GUNOI OBIȘNUIT ȘI SĂ NU ÎL INTRODUCEȚI ÎNTR-UN ȘEMINEU!

Echipamentele electrice și electronice uzate trebuie eliminate SEPARAT, în conformitate cu legislația locală în vigoare.

Colectarea separată promovează tratamentul ecologic, reciclarea materialelor și minimizarea eliminării finale a deșeurilor. ELIMINAREA NEADECVATĂ poate fi dăunătoare pentru sănătatea umană și mediu datorită anumitor substanțe! Duceți ECHIPAMENTELE UZATE la o unitate de colectare locală, de obicei municipală, după caz.

Dacă aveți îndoieli cu privire la eliminare, contactați autoritățile locale sau comercianții și cereți metoda corectă de eliminare.

NUMAI PENTRU UTILIZATORII DIN UNIUNEA EUROPEANĂ ȘI CÂTEVA ALTE ȚĂRI; DE EXEMPLU, NORVEGIA ȘI ELVEȚIA: Participarea dumneavoastră la colectarea separată este solicitată prin lege.

Simbolul prezentat mai sus apare pe echipamentele electrice și electronice (sau pe ambalaj) pentru a le reaminti utilizatorilor de acest lucru.

Utilizatorii CASNICI sunt rugați să utilizeze facilitățile de returnare existente pentru echipamentele folosite. Returnarea se face gratuit.

Velmi vám děkujeme za koupi tohoto výrobku SHARP. Než začnete chladničku SHARP používat, přečtěte si, prosím, tento návod k obsluze, který vám zaručí maximální využití vaší nové chladničky.

- Chladnička je určena k výrobě kostek ledu, chlazení a mrazení potravin.
- Tato chladnička je určena výhradně pro domácí použití za okolních teplot uvedených v tabulce. Klimatická třída je uvedena na typovém štítku. Chladnička je plně funkční v rozsahu okolních teplot dané klimatické třídy. Pokud je chladnička používána při nižších teplotách, nedojde k jejímu poškození až do teploty +5°C.
- Chladnička by neměla být dlouhodobě vystavována teplotě -10 °C a nižší.

Pouze pro domácí použití

Klimatická třída	Přijatelný rozsah okolních teplot
SN	+10 °C až 32 °C
N	+16 °C až 32 °C
ST	+16 °C až 38 °C
T	+16 °C až 43 °C

Bezpečnostní informace

 **Varování** Znamená, že existuje vysoké nebezpečí smrti nebo vážného zranění.

 **Upozornění** Znamená, že existuje vysoké nebezpečí materiální škody nebo zranění osob.

 **Upozornění** Ikona plamene znamená, že s chladničkou se pojí riziko požáru.



Bezpečnostní pokyny

Chladicí látky

Chladnička obsahuje hořlavé chladicí látky (R600a: isobutan) a izolační plyn (cyklopentan).

Abyste předešli vznícení a výbuchu, dodržujte následující zásady.

- Zamezte kontaktu ostrých předmětů s chladicím systémem. Chladicí systém na zadní straně chladničky a v jejím vnitřku obsahuje chladicí látky.
- K urychlení procesu odmrazení nepoužívejte mechanické přístroje ani jiné prostředky. (Tato chladnička má vlastní systém automatického odmrazování.)
- Uvnitř chladničky nepoužívejte elektrická zařízení.
- Nezakrývejte prostor v okolí chladničky.
- V blízkosti chladničky nepoužívejte hořlavé spreje, například barvu ve spreji.
- V chladničce neskladujte hořlavé spreje, například barvu ve spreji.
- Pokud dojde k selhání chladicího systému, nemanipulujte se sítovou zásuvkou a nepoužívejte otevřený oheň. Otevřete okno a místnost vyvětrejte. Poté požádejte o servisní zásah pracovníka autorizovaného servisu společnosti SHARP.

Sítový kabel, zástrčka, zásuvka.

Seznamte se s následujícími pravidly na ochranu před úrazem elektrickým proudem nebo požárem.

- Zajistěte ochranu sítového kabelu před poškozením v průběhu instalace a přesunu. Pokud jsou sítová zástrčka nebo kabel volně, zástrčku nezapojte.
- Neumisťujte za chladničku přenosné rozbočovací elektrické zásuvky nebo přenosné zdroje energie.
- Sítovou zástrčku zasuňte přímo a pevně do zásuvky. Nepoužívejte prodlužovací kabel nebo rozbočovací zásuvku.
- Sítovou zástrčku připojte do zásuvky s požadovaným jmenovitým napětím.
- Uzemňovací kolík řádně připojte k uzemňovací sorce.
- Nedotýkejte se sítové zástrčky mokřima rukama.
- Odpojte od hlavního přívodu elektřiny vytažením sítové zástrčky ze zdířky. Zástrčku neodpojujte tahem za sítový kabel.
- Prach usazený na sítové zástrčce může způsobit požár. Pečlivě jej otřete.

- Pokud se chladnička delší dobu nepoužívá, odpojte síťový kabel.
- Pokud dojde k poškození pružného přívodního kabelu, musí ho vyměnit servisní pracovník autorizovaný společností SHARP, aby se předešlo rizikům.

Instalace

- Neinstalujte tuto chladničku do vlhkých nebo mokřých prostor. Předjedete tím možnosti poškození či netěsnosti izolace. Navíc může dojít ke kondenzaci na vnější straně chladničky, což může způsobit korozi.
- Chladnička by měla být instalována tak, aby byla ve vodorovné poloze a pevně stála na podlaze.

Při použití

- V chladničce neuchovávejte těkavé a hořlavé materiály, jako je éter, benzín, propan, nádoby s aerosolem, adhezivní činnidla, čistý alkohol atd. Tyto materiály mají sklony k výbuchu.
- V chladničce neuchovávejte výrobky citlivé na nízké teploty, jako jsou například léčiva. Hrozí značné nebezpečí změn ve vlastnostech těchto výrobků.
- Neměňte ani neupravujte tuto chladničku. Mohlo by to způsobit požár, elektrický úraz nebo zranění.
- Na chladničku nestavte žádné předměty. Pokud by takový předmět z chladničky spadl, mohl by způsobit úraz.
- Toto zařízení může být používáno dětmi staršími 8 let a osobami se sníženými fyzickými, smyslovými nebo mentálními schopnostmi nebo s nedostatkem zkušeností a znalostí, pokud jim byl poskytnut dozor nebo instruktáž týkající se použití tohoto přístroje bezpečným způsobem a chápou možná nebezpečí. Děti si s tímto zařízením nesmí hrát. Čištění a uživatelská údržba nesmí být prováděna dětmi bez dozoru. Děti od 3 do 8 let smí do chladicích zařízení ukládat věci a vyndávat je z nich.

CS

Péče a čištění

- Nejprve odpojte chladničku od sítě, abyste zabránili úrazu elektrickým proudem.
- Nestříkejte vodu přímo na vnější skříňku nebo do ní. Toto může způsobit korozi a poškození elektrické izolace.

Potíže

- Pokud ucítíte, že se něco pálí, okamžitě vytáhněte zástrčku napájení ze zásuvky. Poté požádejte o servisní zásah pracovníka servisu autorizovaného společností SHARP.
- V případě úniku plynu vyvětrejte prostor otevřením okna. Nedotýkejte se chladničky ani zásuvky napájení.



Upozornění

Přeprava

- Chladničku osazujte či přesouvejte po izolační fólii, ochráníte tím podlahu před poškozením.
- Přenášejte chladničku tak, že ji budete držet za rukojeti umístěné vzadu a dole. Pokud chladničku nesprávně zvednete, může dojít ke zranění osob.

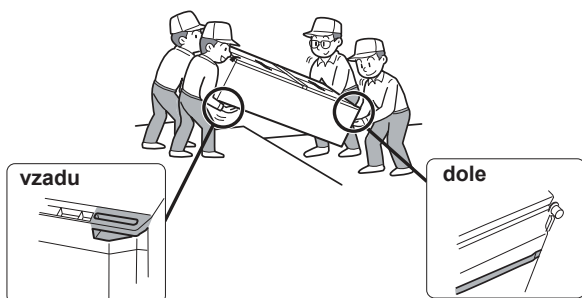

Likvidace

- Zajistěte, aby chladnička, která je určena k likvidaci, nepředstavovala žádné nebezpečí pro děti (např. odstraňte magnetický uzávěr dveří, aby se v ní děti nemohly zavřít).
- Při likvidaci chladničky je třeba postupovat náležitým způsobem. Chladničku odevzdejte ve sběrném místě přímo určeném pro zpracování hořlavých chladících látek a izolace.

Během používání

- Nedotýkejte se kompresoru ani jeho okrajových částí, protože během provozu jsou velmi horké a kovové okraje mohou způsobit zranění.
- Nedotýkejte se mokřýma rukama potravin nebo kovových obalů v mrazícím oddělení. Může dojít k omrzlinám.
- Lahvové nápoje neukládejte do mrazícího oddělení. Zvláště pokud běží režim "Rychlé chlazení", hrozí značné nebezpečí roztržení skleněných lahví.
- K tvorbě ledových kostek používejte pouze pitnou vodu.
- Neotevírejte ani nezavírejte dveře chladničky, pokud mají v jejich blízkosti jiné osoby ruce. Hrozí nebezpečí přiskřípnutí prstů ve dveřích.
- Do přihrádek ve dveřích nekládejte předměty nadměrných velikostí. Pokud by takový předmět vypadl z přihrádky, mohl by způsobit zranění.
- Skleněné police montujte a demontujte s opatrností. Při pádu skleněných polic hrozí jejich rozbití nebo může dojít ke zranění.

Indikátor teploty

Chladnička má v chladicím oddělení indikátor teploty, který umožňuje řídit průměrnou teplotu v nejchladnější zóně.

Nejchladnější zóna

Symbol označuje nejchladnější zónu v chladicím oddělení. (polička ve dveřích, umístěná v té samé výšce, není součástí nejchladnější zóny).

Symbol



Kontrola teploty v nejchladnější zóně

Správnou teplotu v nejchladnější zóně můžete pravidelně kontrolovat a v případě potřeby upravit nastavení knoflíku řízení teploty chladničky.

Pro udržení správné teploty uvnitř zařízení kontrolujte, zda je indikátor teploty stále MODRÝ. Je-li indikátor teploty BÍLÝ, je teplota příliš vysoká. V takovém případě zvýšte nastavení teploty chladničky a před další kontrolou indikátoru teploty vyčkejte 6 hodin.

MODRÁ



Správné nastavení

BÍLÁ



Příliš vysoká teplota, snižte teplotu pomocí otočného voliče pro chladničku.

Poznámka

- Vnitřní teplotu chladničky ovlivňuje řada faktorů, například okolní teplota místnosti, množství uložených potravin a frekvence otírání dveří.
- Po vložení čerstvých potravin nebo při ponechání otevřených dveří po určitou dobu je normální, že indikátor teploty změní barvu na BÍLOU.

1 Ponechte kolem chladničky odpovídající prostor, aby bylo zajištěno její dostatečné odvětrání.

- Na obrázku je znázorněn minimální prostor nutný pro instalaci chladničky. Velikost prostoru kolem chladničky ovlivňuje její spotřebu energie.
- Chladnička může mít nižší spotřebu energie, pokud kolem ní necháte větší prostor.
- Pokud používáte chladničku v menším prostoru, než je znázorněno na obrázku, může se v důsledku toho zvýšit teplota uvnitř, může vznikat hluk nebo může dojít k jejímu selhání.
- Prostor mezi zadní částí ledničky a zdí by měl být 50 mm a více avšak méně než 75 mm. Pokud je prostor širší než 75 mm, můžete se zranit dotykem kompresoru a jeho periferních částí, které jsou během provozu velmi horké.

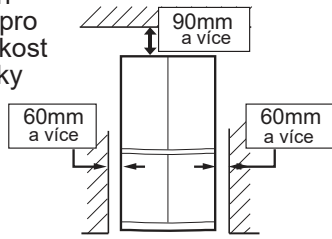

4 Odšroubujte 4 šrouby ze spodní strany skříně a upevněte jimi kryt nohou. (Kryt nohou je přibalen v chladicím oddělení chladničky.)

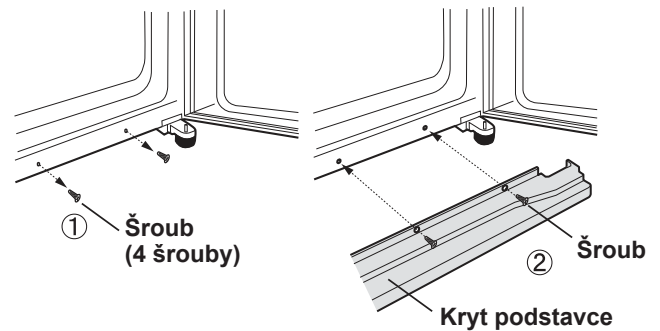

Celkový prostor potřebný při provozu

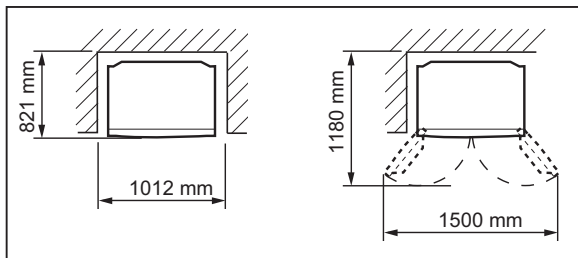

2 Použití dvou předních nastavitelných noh zajišťuje, že chladnička stojí pevně a vodorovně na podlaze.

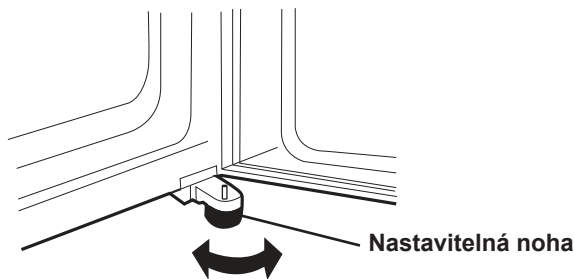

3 Jestliže nejsou pravé a levé dveře správně srovnány, nastavte je pomocí nastavitelných noh.

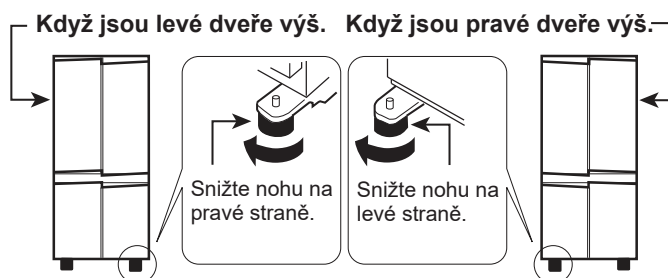

(Dokud se nastavitelná noha na druhé straně nebude těsně dotýkat podlahy.)

Poznámka

- Umístěte vaši chladničku s mrazákem tak, aby byla přístupná zástrčka.
- Nenechávejte chladničku na přímém slunečním světle a vedle tepelných spotřebičů.
- Nestavte chladničku přímo na podlahu. Vložte pod ní vhodný podstavec, například dřevěnou desku.
- Při zapojení zástrčky při otevřených dveřích zazní upozornění na otevřené dveře, ale neoznačuje to nenormální stav. Po zavření dveří zvuk umlkne.

Před používáním vaší chladničky

Vyčistěte vnitřní součásti hadříkem namočeným v teplé vodě. Jestliže použijete mýdlovou vodu, otřete je znovu čistou vodou.

Popis

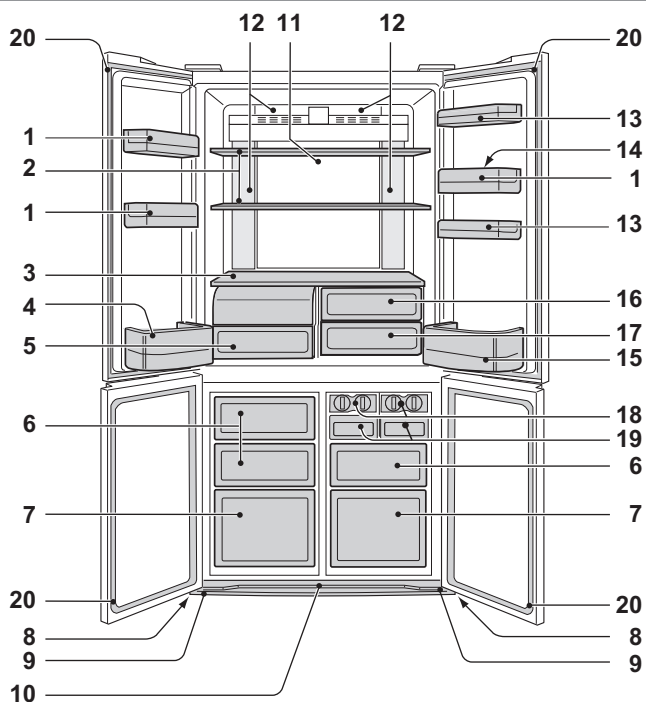

SJ-EX820F2

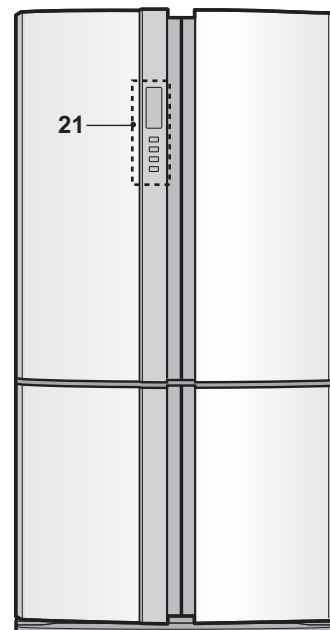
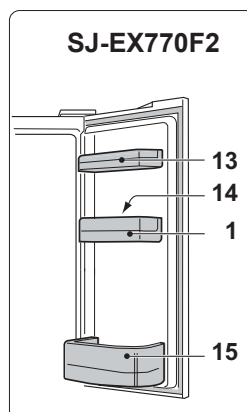

1. Příhrádky ve dveřích (3 ks)

2. Police v chladničce (2 ks)

3. Police

4. Příhrádka na láhve (levá)

5. Oddělení pro ovoce a zeleninu
Kryt oddělení pro ovoce a zeleninu se vytážením krabice automaticky otevírá.

6. Příhrádky mrazáku (malá) (3 ks)

7. Příhrádky mrazáku (velká) (2 ks)

8. Kolečko (4 ks)

Kolečka slouží k tomu, aby se dala chladničkou pohybovat vpřed.

9. Nastavitelná noha (2 ks) Kolečka

10. Kryt podstavce

11. Hybridní chladicí panel

Panel je chlazen zezadu a nepřímo tak ochlazuje chladicí oddělení. Potraviny jsou proto zmrazovány šetrně a nejsou vystaveny proudu chladného vzduchu.

12. Osvětlení

13. Utility pocket

(SJ-EX820F2 : 2 ks
SJ-EX770F2 : 1 ks)

14. Držák na vejce

15. Příhrádka na láhve (pravá)

Při ukládání velkých lahví posuňte dělicí příčku plně dozadu.

16. Krabice udržující potraviny čerstvé (horní)

17. Krabice udržující potraviny čerstvé (spodní)

18. Výrobek ledu (2 ks)

- 1) Nepřepněte táček, jinak se kostky při zmrazení navzájem spojí.
- 2) Jakmile jsou kostky zmrazené, otočte pákou ve směru hodinových ručiček a vysypte je do přenosného zásobníku na ledové kostky.

Kryt

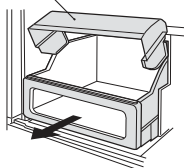

Dělicí příčka

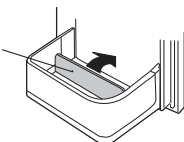

Páka

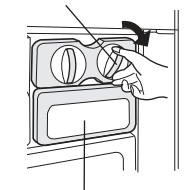

Přenosný zásobník na ledové kostky

19. Přenosný zásobník na ledové kostky (2 ks)

Poznámka

Nevyrábějte led pomocí přenosného zásobníku na ledové kostky a ani do něj nenalévejte olej. Přenosný zásobník na ledové kostky může prasknout.

20. Magnetický uzávěr dveří (4 ks)

21. Ovládací panel

Jednotka na odstraňování zápachu

V rozvodu chladného vzduchu je instalován katalyzátor pro odstraňování zápachu. Nevyžaduje manipulaci, ani čištění.

Po vyjmutí vnitřního příslušenství lze při běžném chlazení uskladnit více potravin.

Jak sejmout kryt oddělení pro ovoce a zeleninu.

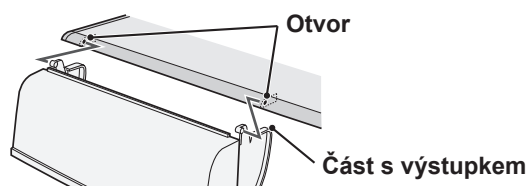

Jak sejmout

Přepážku vyjmete tak, že stisknete pojistku a vytáhnete přepážku dopředu.

Pojistka

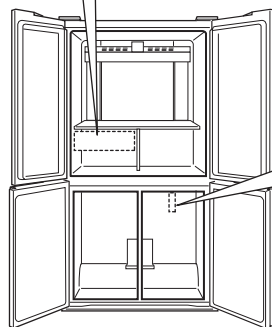

Zatlačte

Dělicí příčka



Jak umístit

Do horní části vložte čtyři výčnělky.

-  **Silné zchlazení**
-  **Rychlé zmrazení**
-  **Rychlé chlazení**

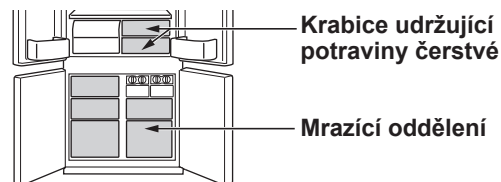

	Silné zchlazení	Rychlé zmrazení	Rychlé chlazení
Funkce	Tento režim slouží k ledovému zchlazení nápojů či potravin. Poznámka : Potraviny s vysokým obsahem vody mohou zmrznout.	Tento režim zkracuje čas potřebný k zmrazení potravin.	Tento režim slouží k rychlejšímu zchlazení nápojů či potravin.
Místo použití	Krabice udržující potraviny čerstvé	Mrazicí oddělení	Mrazicí oddělení Upozornění : Neukládejte sem skleněné lahve. Hrozí silné nebezpečí jejich roztržení.
Doba trvání	6 hodin *1 • Tento režim skončí automaticky. • Výstraha se nerozezní.	2 hodin *1	30 minut • Tento režim skončí automaticky. • Rozezní se výstraha. Výstrahu vypnete následovně *2 Stiskněte tlačítko 
Po doběhnutí režimu	• Není třeba nápoje či potraviny vyndávat.		• V okamžiku zaznění výstrahy je třeba nápoje a potraviny vyndat. • Pokud zůstanou nápoje a potraviny v mrazicím oddělení po dobu delší než přibližně 30 minut, mohou zmrznout.
V okamžiku výpadku proudu za běhu daného režimu	• Tento režim se automaticky zruší.		• Tento režim se v okamžiku obnovení dodávky proudu automaticky znovu spustí z předchozího stavu.

*1 Doběhnutí tohoto režimu se může protáhnout, pokud současně probíhá odmrazování. Režim se spustí až po dokončení odmrazování.

*2 Pokud výstrahu nevypnete, bude znít nepřetržitě 30 minut.

Poznámka

- Režimy Silné zchlazení, Rychlé zmrazení a Rychlé chlazení nejsou dostupné souběžně ve chvíli, kdy jeden z nich probíhá.
- Za běhu těchto režimů se pokud možno vystříhejte otevírání dveří.

Ovládací panel

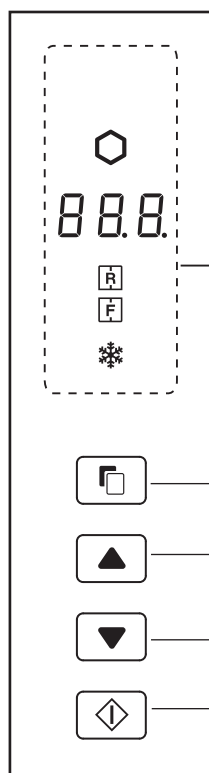

Tlačítko pro výběr oddělení

Přepínací tlačítko

Tlačítko Zadávání

Užitečné režimy

Ikona	Význam	Výchozí nastavení
	Silné zchlazení	VYPNOUT
	Rychlé zmrazení	
	Rychlé chlazení	

Nastavení teploty

Ikona	Význam	Výchozí nastavení
	Chladicí oddělení	3°C
	Mrazicí oddělení	-18°C

Doplňkové režimy

Ukazatel	Význam	Výchozí nastavení
	Upozornění na otevřené dveře	ZAPNUTO
	Zvuk stisknutí tlačítek	

Poznámka

- Když stisknete některé z tlačítek, všechny ikony jednou bliknou a ukáží pohotovostní stav. Pokud se chladnička vypnula z důvodu výpadku proudu, všechny režimy s výjimkou Silného zchlazení a Rychlého zmrazení se v okamžiku obnovení dodávky proudu vrátí do stavu před ním.
- Úkon je neplatný, dokud zůstávají dveře mrazáku otevřené.
- Ikony nebo ukazatele probíhajících režimů se na pohotovostním displeji rozsvítí. Pokud běží režim Rychlé chlazení, jeho ikona na pohotovostním displeji bliká.
- Pokud neprovedete po dobu zhruba 1 minuty žádný úkon, vrátí se displej automaticky do pohotovostního stavu. Pokud neprovedete žádný úkon po dobu další 1 minuty, pohotovostní displej se vypne.

Stav zapnutí

Ovládání užitečných režimů

		Zobrazuje se
1	Vyberte ikonu režimu.	(např. Silné zchlazení)
2	Vyberte zapnout/vypnout.	(vypnout)
3	Dokončete nastavení. (Pípnutí) Pouze režim „Rychlé chlazení“ Nastavení dokončete stisknutím tlačítka po dobu nejméně 3 sekund. (Píp píp píp)	Pouze režim „Rychlé chlazení“ (Blikání)

Při stisknutí tlačítka se ikony střídají v pořadí znázorněném dole.

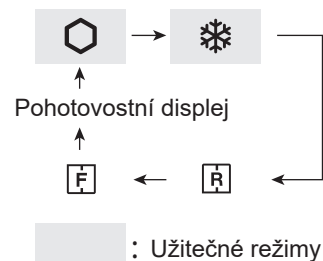

Ovládání doplňkových režimů

	Shrnutí	Zrušení úkonu	Zobrazuje se
Upozornění na otevřené dveře	<ul style="list-style-type: none"> Zůstanou-li dveře chladničky po dobu nejméně 1 minuty otevřené, zazní upozornění na otevřené dveře jednou, a poté znovu po další minutě. Zůstanou-li dveře otevřené přibližně 3 minuty, bude se upozornění ozývat nepřetržitě. Po zavření dveří se upozornění vypne. 	Stiskněte současně a po dobu nejméně 3 sekund. (Píp píp píp)	Ukazatel zhasne.
Zvuk stisknutí tlačítek	<ul style="list-style-type: none"> Když chcete vypnout zvuk stisknutí tlačítek. 	Stiskněte současně a po dobu nejméně 3 sekund. (Píp píp píp)	Ukazatel zhasne.

Poznámka • Jestliže chcete zapnout doplňkový režim, zopakujte tentýž krok. (Ukazatel se rozsvítí)

Nastavení teploty

Chladnička si reguluje teplotu automaticky. Nicméně, seřídit ji můžete sami postupem uvedeným níže.

Jak zkontrolovat aktuální nastavení teploty

Stisknutím tlačítka vyberte či .

Nastavení mrazícího/chladícího oddělení

Mrazící oddělení : Nastavitelná od -13°C do -21°C v krocích po 1°C.

Chladící oddělení: Nastavitelná od 0°C do 6°C v krocích po 1°C.

Výchozí nastavení

Chladící oddělení	Mrazící oddělení

Teplota uvedená na ovládacím panelu neodpovídá přesné teplotě uvnitř.

Základní ovládání

		Zobrazuje se	
		Chladící oddělení	Mrazící oddělení
1	Vyberte ikonu či .		
2	Nastavte teplotu. 	 (výš) 	
3	Dokončete nastavení. (Pípnutí) 	(níž)	

Při stisknutí tlačítka se ikony střídají v pořadí znázorněném dole.

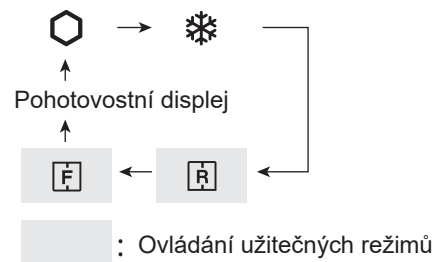

Pokročilá nastavení mrazícího/chladícího oddělení

Teplotu mrazícího a chladícího oddělení lze seřizovat v krocích po 0,5 °C dle kroků **a** až **c**.

Píp píp píp

- Po kroku **1** „Základního ovládání“ stiskněte tlačítko na dobu nejméně 3 sekund. Aktuálně přednastavená teplota se vrátí do „Výchozího nastavení“ (Displej je znázorněn obrázkem vpravo.)
- Stiskněte či a nastavte teplotu.
- Dokončete nastavení. (Totožné s krokem **3** „Základního ovládání“.)
Pokud chcete seřizovat teplotu v krocích po 1 °C, proveďte kroky **a** až **c**.

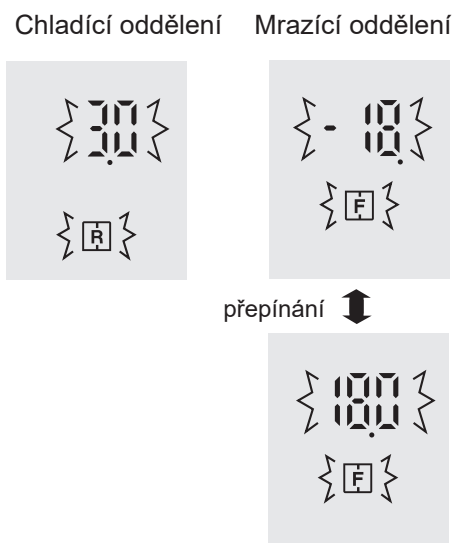

Uložení potravin

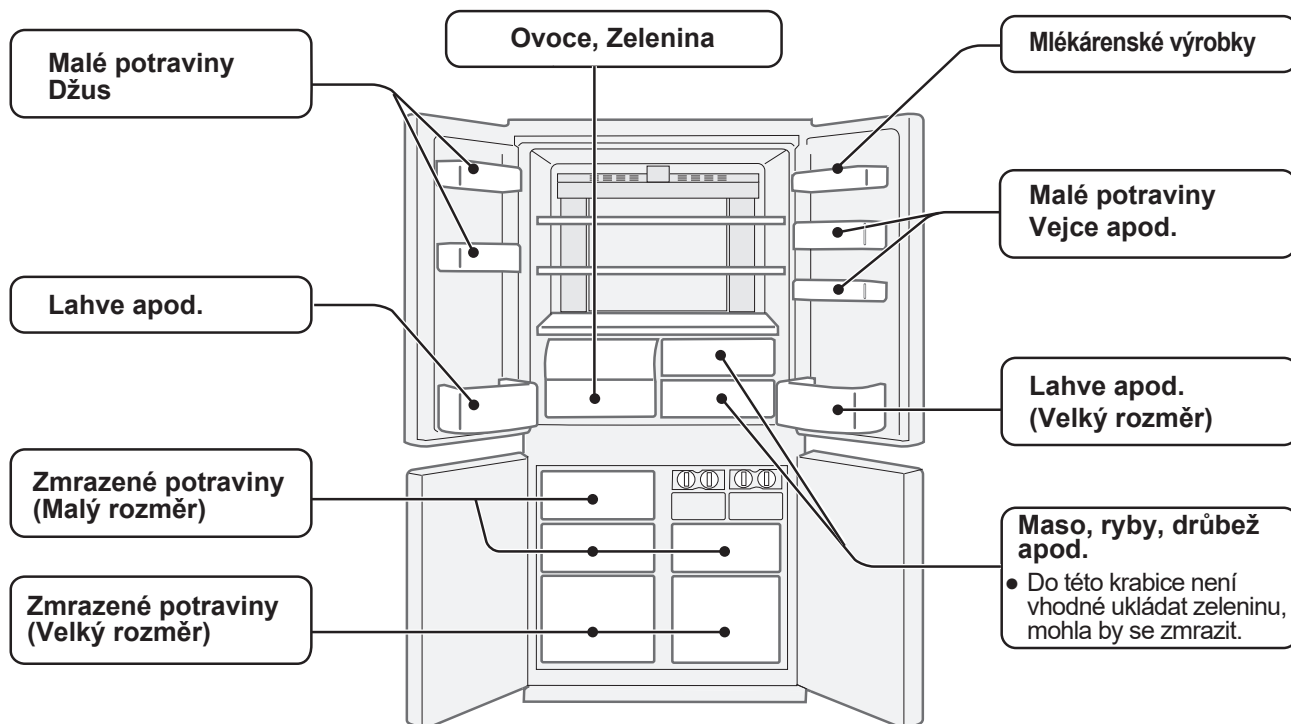

Chlazení snižuje rychlost kažení potravin. Pro co nejdelší dobu uložení jejich rychle se kazících druhů ukládejte do lednice potraviny co nejčerstvější. Následuje obecný návod, jak prodloužit dobu uchování potravin.

Ovoce a zelenina

Pro zamezení ztrát vody u ovoce a zeleniny použijte volné plastické balení, např. fólii, sáček (zcela je však neuzavírejte) a umístěte je do oddělení pro ovoce a zeleninu.

Mlékárenské výrobky a vejce

- Většina mlékařských výrobků má uvedeno datum doporučené spotřeby na vnějším obalu, který rovněž informuje o doporučené teplotě a době uskladnění výrobku.
- Vejce mají být uskladněny v přihrádkách na vejce.

Maso, ryby a drůbež

- Umístěte na podnos nebo na talíř a zakryjte papírovým nebo plastovým obalem.
- Větší výseky masa, ryb nebo drůbeže umístěte do zadní části na police.
- Dbejte, aby všechny vařené potraviny byly pečlivě zabaleny nebo umístěné ve vzduchotěsném obalu či nádobě.

* Poznámky ohledně čerstvých potravin:

- Čerstvé potraviny (bezpečně zabaleny) by měly být skladovány po omezenou dobu, aby se zabránilo jejich zkažení a negativnímu ovlivnění ostatních skladovaných potravin.

Pro nejlepší zmrazení

- Potraviny musí být čerstvé.
- Zmrazte malé množství potravin najednou, abyste je rychle zmrazili.
- Potraviny je třeba správně zabalit či těsně přikrýt.
- Potraviny rozložte v mrazáku rovnoměrně.
- Označte si tašky nebo nádoby, abyste měli přehled o zmrazených potravinách.

Rady, jak zabránit vysrážení vlhkosti či tvorbě námrazy uvnitř chladničky

- Dveře nechávejte pevně zavřené. Pokud potraviny spadnou z polic, mohou zabránit plnému dovětrání dveří. Vraťte je proto na police či do přihrádek.
- Potraviny s vysokým obsahem vody je třeba uchovávat ve vzduchotěsných nádobách, či je pečlivě zabalit.

Poznámka

- Rozmístěte potraviny na policích rovnoměrně, aby mohl chladicí vzduch účinně cirkulovat.
- Teplá jídla je třeba nechat před uložením do chladničky vychladnout. Ukládání teplých jídel zvyšuje teplotu uvnitř a následně nebezpečí zkažení potravin.
- Pokud dveře budete nechávat delší dobu otevřené, může se výrazně zvýšit teplota v jednotlivých oddílech chladničky.
- Nezablkujte vývod a přívod obvodu proudění chladicího vzduchu potravinami nebo nádobami; jinak by potraviny v chladničce nebyly rovnoměrně chlazené.

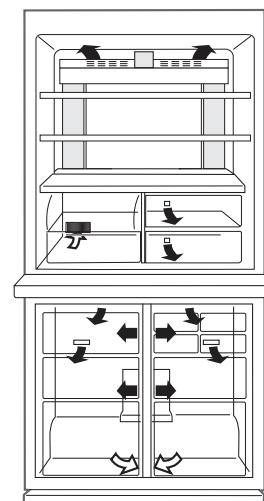

Neumísťujte potraviny přímo před vývod studeného vzduchu. Toto by mohlo způsobit zmrazení potravin.

Péče a čištění

Důležité

Abyste předešli popraskání vnitřních povrchů a plastových součástí, dodržujte následující doporučení.

- Otřete stolní olej ulpělý na plastových dílech.
- Některé domácí čistící prostředky mohou způsobit poškození, proto při čištění používejte pouze přípravek na mytí nádobí (mýdlovou vodu).
- Je-li použito nezředěného čistícího roztoku nebo saponátová voda není důkladně vysušena, může dojít k popraskání plastových částí.

Čištění

Z hygienických důvodů musíte pravidelně provádět následující.

- Vyjměte příslušenství (např. police) ze skříně a ze dveří. Omyjte je v teplé vodě s přídatkem saponátu na mytí nádobí. Poté je opláchněte v čisté vodě a usušte. (Vyjmout nelze pouze police pro ovoce a zeleninu.)
- Vyčistěte vnitřek hadrem namočeným v teplé vodě s přídatkem saponátu na mytí nádobí. Potom hadrem namočeným ve studené vodě důkladně povrch otřete od saponátové vody.
- Otřete vnější skříň měkkým hadrem pokaždé, když je znečištěna.
- Očistěte magnetické těsnění dveří zubním kartáčkem a teplou vodou se saponátem na mytí nádobí.
- Ovládací panel otřete suchou látkou.

Poznámka

- Nepoužívejte agresivní čistící prostředky ani rozpouštědla (laky, barvy, leštící prášek, petroléter, vařící vodu apod.), která mohou způsobit poškození.
- Pokud vytáhnete napájecí zástrčku ze zásuvky, vyčkejte přinejmenším 5 minut, než ji opětovně připojíte.
- Každá skleněná police váží přibližně 3kg. Držte je pevně, pokud je vyjímáte ze skřínky nebo při přenášení.
- Vyvarujte se pádu předmětů uvnitř chladničky stejně tak úderů do vnitřních stěn. Může to způsobit praskliny na vnitřním povrchu.

Před přepravou

Vytřete vodu z odpařovací pánvičky. Předtím, než vodu vytřete, počkejte po odpojení zástrčky ze sítě alespoň 1 hodinu, protože okruh chladicího zařízení je velmi horký (odpařovací pánvička je umístěna v zadní části přístroje).

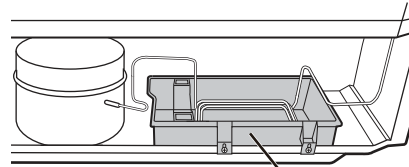

Odpařovací pánvička

Vypnutí vaší chladničky

Pokud potřebujete lednici na delší dobu vypnout, je třeba podniknout následující kroky k omezení růstu plísní:

1. Vyndejte z lednice veškeré jídlo.
2. Vytáhněte zástrčku napájecího kabelu ze zásuvky.
3. Důkladně vnitřek lednice vyčistěte a osušte.
4. Několik dní ponechte všechna dvířka mírně pootvěřená, aby lednice řádně vyschla.

Odmrazování

Unikátní energeticky úsporný mechanismus zařízení odmrazuje zcela automaticky.

Když zhasne osvětlení v oddělení

Pro výměnu žárovky se obraťte na autorizovaný servis společnosti SHARP. Žárovku smí vyměňovat pouze kvalifikovaný pracovník servisu.

Tipy pro šetření energie

- Okolo chladničky ponechte co největší prostor pro větrání.
- Nenechávejte chladničku na přímém slunečním světle a vedle tepelných spotřebičů.
- Co nejvíce se vystříhejte otevírání dveří.
- Teplá jídla nechte před vložením do chladničky vystydnout.
- Rozmístěte potraviny na policích rovnoměrně, aby mohl chladicí vzduch účinně cirkulovat.

Spotřeba energie

Výše spotřeby energie tohoto modelu byla měřena s ohledem ve všech zásuvkách a policích podle mezinárodní standardy o výkonu chladicích zařízení.

- Výše spotřeby energie tohoto modelu byla měřena v prostoru, který je zobrazen vpravo.

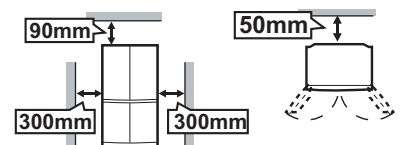

Než zavoláte opraváře

Než zavoláte opraváře, zkontrolujte si následující body.

Problém	Řešení
Vnější strana skříně je horká na dotek.	Je to zcela normální. Horké potrubí slouží k zabránění vzniku orosení.
Když je chladnička hlučnější.	Je normální, aby chladnička vydávala následující zvuky. <ul style="list-style-type: none">• Značný hluk způsobený kompresorem při zahájení provozu --- Zvuk bude tišší po chvíli.• Značný hluk způsobený kompresorem jednou denně --- Provozní zvuk vyvolaný bezprostředně po provedení automatického odmrazení.• Zvuk proudící tekutiny (bublavý nebo šumivý zvuk) --- Zvuk proudícího chladiva v trubkách (zvuk může být čas od času hlasitější).• Praskavý nebo křupavý zvuk, skřípavý zvuk --- Zvuk vytvořený roztahováním a smršťováním vnitřních stěn a vnitřních součástí během chlazení.
Uvnitř nebo vně chladničky se vytváří námraza nebo orosení.	Může k tomu docházet v některém z následujících případů. Námrazu otřete vlhkou látkou, orosení suchou látkou. <ul style="list-style-type: none">• Při vysoké okolní vlhkosti.• Při častém otvírání a zavírání dveří.• Při uložení potravin s vysokým obsahem vlhkosti. (Je třeba je zabalit.)
Potraviny v chladicím oddělení jsou zmrzlé.	<ul style="list-style-type: none">• Je chladnička provozována delší dobu s teplotou nastavenou na 0 °C? --- Nastavte ovládání teploty zpět na úroveň kolem 3 °C.• Je chladnička provozována delší dobu s teplotou mrazáku nastavenou na -21 °C? --- Nastavte ovládání teploty zpět na úroveň kolem -18 °C.• Nízká okolní teplota může způsobit, že uvnitř umístěné potraviny zmrznou, i když je teplota chladicího oddílu nastavena na 6 °C.
V oddělení je cítit zápach.	<ul style="list-style-type: none">• Potraviny se silným oděrem je třeba zabalit.• Jednotka na odstraňování zápachu nemůže odstranit všechny zápach.
Pokud se upozornění na otevřené dveře nevypíná.	<ul style="list-style-type: none">• Po zavření dveří se upozornění vypne.

Jestliže stále požadujete opraváře

Obrat'te se na nejbližší autorizovaný servis společnosti SHARP.

Informační list produktu

Nařízení Komise v přenesené pravomoci (EU) 2019/2016			
Název nebo ochranná známka dodavatele: SHARP		Adresa dodavatele: ul. Salsy 2, 02-823 Warszawa, PL	
Typ chladicího zařízení	Nízkohlučný spotřebič: Ne	Typ provedení: Volné stání	
	Zařízení na skladování vína: Ne	Jiné chladicí zařízení: Ne	
Jméno modelu		SJ-EX770F2	SJ-EX820F2
Celkové rozměry [mm]	Výška	1720	1830
	Šířka	892	892
	Hloubka	771	771
Celkový objem [l]		556	605
EEI		139	140
Třída energetické účinnosti		F	F
Emise hluku šířeného vzduchem [dB(A)]		36	36
Třída emisí hluku šířeného vzduchem		C	C
Roční spotřeba energie [KWh/a]		400	410
Klimatická třída		T: tropický	T: tropický
Minimální teplota okolí (°C), pro které je chladicí zařízení vhodné		16	16
Maximální teplota okolí (°C), pro které je chladicí zařízení vhodné		43	43
Zimní nastavení		Ne	
Rychlé zmrazení zařízení		Expresní zmrazení	

- Oddělení se dvěma hvězdičkami (~~xx~~) určené pro mražené potraviny jsou vhodná pro skladování mražených potravin, skladování nebo výrobu zmrzliny a výrobu ledových kostek.
- Oddělení se dvěma hvězdičkami (~~xx~~) se nehodí na zamrazování čerstvých potravin.
- Tento spotřebič není určen k tomu, aby byl umístěn jako vestavný spotřebič.
- Tento spotřebič je určen k použití při okolní teplotě v rozsahu od 16 °C do 43 °C.

Podrobné informace o následujících údajích najdete na stránce www.sharphomeappliances.com.

- Dostupnost náhradních dílů
- Dosažitelnost oprav a údržby
- Maximální lhůta pro dodání náhradních dílů
- Požadavky ohledně demontáže pro zpětný odběr materiálu a jeho recyklaci za účelem zabránění znečištění

Chcete-li získat informace o výrobku, můžete rovněž naskenovat kód na jeho energetickém štítku.

Nezapomeňte si uschovat záruční list a, pokud je to možné, také energetický štítek.

Informace o likvidaci zařízení



TOTO ZAŘÍZENÍ NELIKVIDUJTE V BĚŽNÝCH ODPADKOVÝCH KOŠÍCH A NEVHAZUJTE JE DO OHNĚ!

Použité elektrické a elektronické vybavení je třeba likvidovat SAMOSTATNĚ ve sběrném systému a v souladu s místními zákony.

Samostatný sběrný systém podporuje ekologické zpracování, recyklaci materiálů a minimalizaci konečného množství odpadu. NESPRÁVNÁ LIKVIDACE může v důsledku obsahu určitých látek vést k poškození lidského zdraví a životního prostředí. POUŽITÉ ZAŘÍZENÍ odevzdejte na místním, obvykle obecním, sběrném místě.

Pokud máte jakékoli pochybnosti ohledně likvidace, obraťte se na místní správní orgány nebo prodejce, kteří vás seznámí s vhodnou metodou likvidace.

POUZE PRO UŽIVATELE V EVROPSKÉ UNII A DALŠÍCH ZEMÍCH; NAPŘÍKLAD V NORSKU A ŠVÝCARSKU: Vaše povinnost odevzdat použité zařízení na samostatném sběrném místě je vyžadována ze zákona.

Výše uvedený symbol na elektrickém nebo elektronickém zařízení (nebo jeho obalu) na tuto skutečnost upozorňuje.

Uživatelé ze **SOUKROMÝCH DOMÁCNOSTÍ** by měli použité zařízení odevzdat v existujících sběrných místech.

Odevzdání zařízení je bezplatné.



Veľmi vám ďakujeme za kúpu tohto výrobku SHARP. Skôr ako začnete chladničku SHARP používať, prečítajte si, prosím, tento návod na obsluhu, ktorý vám zaručí maximálne využitie vašej novej chladničky.

- Chladnička je určená na výrobu kociek ľadu, chladenie a mrazenie potravín.
- Táto chladnička je určená výhradne na domáce použitie za okolitých teplôt uvedených v tabuľke. Klimatická trieda je uvedená na typovom štítku. Chladnička je plne funkčná v rozsahu okolitých teplôt danej klimatickej triedy. Ak sa chladnička používa pri nižších teplotách, nedôjde k jej poškodeniu až do teploty +5 °C.
- Chladničku by ste nemali dlhodobo vystavovať teploty -10 °C a nižšej.

Iba na domáce použitie

Klimatická trieda	Prijateľný rozsah okolitých teplôt
SN	+10 °C až 32 °C
N	+16°C až 32 °C
ST	+16°C až 38°C
T	+16°C až 43°C

Bezpečnostné informácie

 Varovanie	Znamená, že existuje vysoké nebezpečenstvo smrti alebo vážneho zranenia.
 Upozornenie	Znamená, že existuje vysoké nebezpečenstvo materiálnej škody alebo zranenia osôb.
 Upozornenie	Požiarne značky znamenajú, že pri tejto chladničke existuje nebezpečenstvo požiaru.



Upozornenie

Chladiace látky

Chladnička obsahuje horľavé chladiace látky (R600a: izobután) a izolačný plyn (cyklopentán). Aby ste predišli vznieteniu a výbuchu, dodržujte nasledujúce zásady.

- Zamedzte kontaktu ostrých predmetov s chladiacim systémom. Chladiaci systém na zadnej strane chladničky a v jej vnútri obsahuje chladiace látky.
- Na urýchlenie procesu odmrazovania nepoužívajte mechanické prístroje ani iné prostriedky. (Táto chladnička má vlastný systém automatického odmrazovania.)
- Vnútri chladničky nepoužívajte elektrické zariadenia.
- Nezakrývajte priestor v okolí chladničky.
- V blízkosti chladničky nepoužívajte horľavé spreje, napríklad farbu v spreji.
- V chladničke neskladujte horľavé spreje, napríklad farbu v spreji.
- Ak dôjde k zlyhaniu chladiaceho systému, nemanipulujte so sieťovou zásuvkou a nepoužívajte otvorený oheň. Otvorte okno a miestnosť vyvetrajte. Potom požiadajte o servisný zásah pracovníka autorizovaného servisu spoločnosti SHARP.

Sieťový kábel, zástrčka, zásuvka.

Oboznámte sa s nasledujúcimi pravidlami na ochranu pred úrazom elektrickým prúdom alebo požiarom.

- Zaisťte ochranu sieťového kábla pred poškodením v priebehu inštalácie a presunu. Ak sú sieťová zástrčka alebo kábel voľné, zástrčku nezapájajte.
- Na zadnú stranu chladničky neumiestňujte viac prenosných zásuviek ani prenosných napájacích zdrojov.
- Sieťovú zástrčku zasuňte priamo a pevne do zásuvky. Nepoužívajte predĺžovací kábel alebo rozbočovaciu zásuvku.
- Sieťovú zástrčku pripojte do zásuvky s požadovaným menovitým napätím.
- Uzemňovací kolík riadne pripojte k uzemňovacej svorke.
- Nedotýkajte sa sieťovej zástrčky mokrymi rukami.
- Odpojte od hlavného prívodu elektriny vytiahnutím sieťovej zástrčky zo zdieľky. Zástrčku neodpájajte ťahom za sieťový kábel.

- Prach usadený na sieťovej zástrčke môže spôsobiť požiar. Starostlivo ho utrite.
- Ak sa chladnička dlhší čas nepoužíva, odpojte sieťový kábel.
- Ak dôjde k poškodeniu pružného prívodného kábla, musí ho vymeniť autorizovaný servis SHARP, aby sa predišlo nebezpečenstvu.

Inštalácia

- Neinštalujte túto chladničku do vlhkých alebo mokrych priestorov. Predídete tým možnosti poškodenia či netesnosti izolácie. Navyše môže dôjsť ku kondenzácii na vonkajšej strane chladničky, čo môže spôsobiť koróziu.
- Chladnička by mala byť inštalovaná tak, aby bola vo vodorovnej polohe a pevne stála na podlahe.

Pri použití

- Neodkladajte do chladničky prchavé a horľavé materiály ako napríklad éter, benzín, propán, plechovky s aerosólom, lepidlá, čistý lieh atď. Tieto materiály by mohli ľahko explodovať.
- Neskladujte v chladničke výrobky citlivé na zmenu teploty, ako napríklad farmaceutické výrobky. Hrozí vysoké riziko, že sa kvalita výrobku zmení.
- Je zakázané chladničku upravovať. Chladničku môžu rozoberať alebo opravovať iba servisní technici. V opačnom prípade hrozí nebezpečenstvo vzniku požiaru, úrazu elektrickým prúdom alebo iného úrazu.
- Na hornú časť chladničky neumiestňujte žiadne predmety. Ak predmet spadne z výšky, môže spôsobiť zranenie.
- Toto zariadenie môžu používať deti od veku 8 rokov a osoby so zníženými telesnými, zmyslovými alebo mentálnymi schopnosťami alebo bez dostatočných skúseností a vedomostí, ak je prítomný dozor alebo boli inštruované o bezpečnom použití výrobku a chápu nebezpečenstvá s ním spojené. Deti by sa nemali hrať so zariadením. Deti by nemali vykonávať čistenie a používateľskú údržbu bez dozoru. Deti vo veku od 3 do 8 rokov môžu vkladať a vykladať veci do a z chladničky.

Starostlivosť a čistenie

- Odpojte chladničku od prívodu elektrickej energie kvôli zabráneniu zranenia elektrickým prúdom.
- Nelejte vodu priamo na vonkajšiu skriňu ani do vnútra. Môže to viesť ku korózii a znehodnotiť elektrickú izoláciu.

Problém

- Ak cítite niečo spálené, urýchlene vytiahnite sieťovú zástrčku. Následne požiadajte servisného zástupcu schváleného firmou SHARP o opravu.
- V prípade úniku plynu otvorte okno a vyvetrajte priestor. Nedotýkajte sa chladničky ani sieťovej zásuvky.



Pozor

Preprava

- Ak montujete alebo prenášate chladničku, používajte ochrannú podložku, aby ste chránili podlahu pred poškodením.
- Chladničku prenášajte za rukoväť umiestnenú vzadu a naspodu. Ak zdvihnete chladničku nesprávnym spôsobom, môže spôsobiť zranenie.

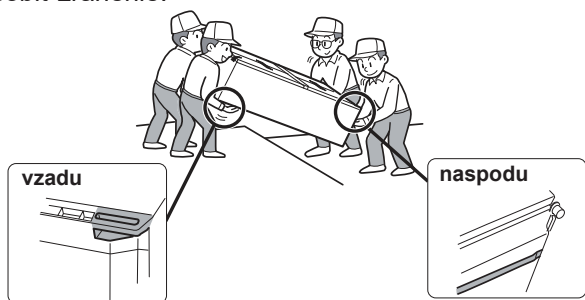

Likvidácia

- Zabezpečte, aby chladnička nepredstavovala žiadne nebezpečenstvo pre deti počas uskladnenia na likvidáciu. (Např. odstráňte magnetické tesnenie dverí, aby sa predišlo zabuchnutiu detí.)
- Táto chladnička by sa mala zlikvidovať požadovaným spôsobom. Vezmite chladničku na odborné recyklačné miesto so zameraním na horľavé chladivá a izoláciu výbušných plynov.

Počas používania

- Nedotýkajte sa kompresora alebo jeho periférnych častí z dôvodu ich veľkej teploty počas prevádzky a tiež kvôli kovovým hranám, ktoré môžu spôsobiť poranenie.
- Nedotýkajte sa potravín alebo kovových nádob v priestore mrazničky mokrými rukami. Môže to spôsobiť omrzliny.
- Do priestoru mrazničky neodkladajte nápoje vo fľašiach alebo plechovkách. Najmä pri zapnutej funkcii „Expresné chladenie“ je vysoké riziko prasknutia sklenených fliaš.
- Na výrobu ľadových kociek používajte výlučne pitnú vodu.
- Ak majú osoby ruky položené blízko dverí, nepokúšajte sa ich otvárať alebo zatvárať. Hrozí riziko privretia prstov do dverí.
- Nevkladajte do priehradky na dverách príliš veľké predmety. Ak predmety z priehradky vypadnú, môžu spôsobiť zranenie.
- Sklenené police montujte a demontujte s opatrnosťou. Pri páde sklenených políc hrozí ich rozbitie alebo môže dôjsť k zraneniu.

SK

Indikátor teploty

Táto chladnička je vybavená indikátorom teploty v priestore chladničky na reguláciu priemernej teploty v najchladnejšej zóne.

Najchladnejšia zóna

Tento symbol označuje najchladnejšiu zónu vo vnútornom priestore chladničky. (Priehradka na dverách, umiestnená v rovnakej výške, nie je súčasťou najchladnejšej zóny.)

Symbol



Kontrola teploty v najchladnejšej zóne

Môžete vykonávať pravidelnú kontrolu, aby sa zaistila správna teplota v najchladnejšej zóne a v prípade potreby nastavila regulácia teploty chladničky.

Na udržanie správnej teploty vo vnútri zariadenia je potrebné, aby bol indikátor teploty vždy MODRÝ. Ak sa farba indikátora teploty zmení na BIELU, teplota je príliš vysoká; v takomto prípade zvýšte nastavenie regulácie teploty chladničky a vyčkajte 6 hodín pred ďalšou kontrolou indikátora teploty.

MODRÁ



Správne nastavenie

BIELA



Teplota príliš vysoká, nastavte reguláciu teploty chladničky.

Poznámka

- Vnútorná teplota chladničky s mrazničkou závisí od rôznych činiteľov ako napríklad teplota okolia v miestnosti, množstvo uložených potravín a frekvencia otvárania dverí.
- Keď sa vložili čerstvé potraviny alebo keď sa nechajú otvorené dvere na nejaký čas, je normálne, že farba indikátora teploty sa zmení na BIELU.

1 Udržujte okolo chladničky dostatočný priestor na ventiláciu.

- Obrázok zobrazuje minimálny priestor, ktorý je potrebný na montáž chladničky. Podmienky merania spotreby elektrickej energie boli stanovené pri inom priestorovom umiestnení.
- Umiestnením chladničky vo väčšom voľnom priestore spotrebuje chladnička menší objem elektrickej energie.
- Používanie chladničky v rozmerovo menších priestoroch než je uvedené, môže spôsobiť zvýšenie teploty v agregáte, nadmerný hluk a poruchu.
- Priestor medzi zadnou časťou chladničky a stenou by mal byť medzi 50 až 75 mm. Ak je tento priestor širší ako 75 mm, môžete sa poraniť dotykom kompresora a jeho okrajových častí, ktoré sú počas prevádzky extrémne horúce.

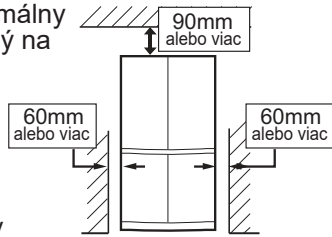

4 Odskrutkujte 4 skrutky na spodnej časti skrine a použite ich na montáž krytu podstavca. (Kryt podstavca nájdete vo vnútri chladiaceho priestoru.)

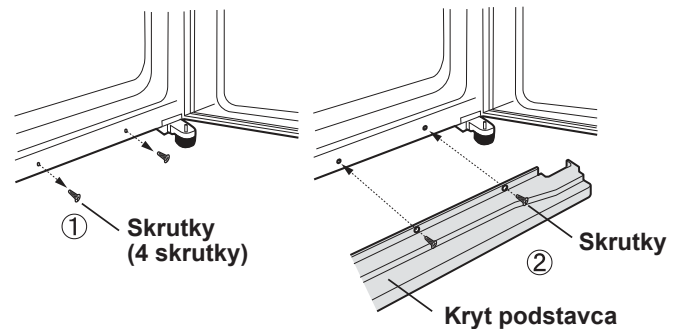

Poznámka

- Kombinovanú chladničku s mrazničkou umiestnite tak, aby bola prístupná vidlica.
- Postavte chladničku mimo priameho slnka a neumiestňujte ju do blízkosti zariadení produkujúcich teplo.
- Chladničku neumiestňujte priamo na zem. Pod chladničku vložte vhodný podklad ako napríklad drevenú dosku.
- Po zasunutí sieťovej zástrčky do zásuvky pri otvorených dverách začne znieť výstražná signalizácia dverí, ide však o normálny jav. Po zatvorení dverí sa signalizácia zruší.

Celkový priestor požadovaný pri používaní

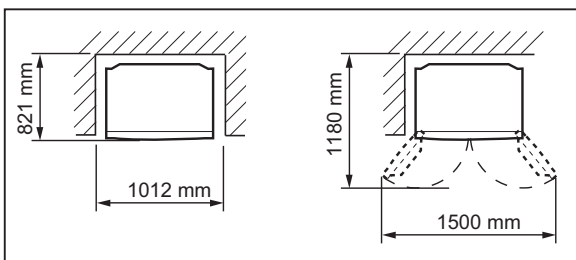

2 Pomocou dvoch predných nastaviteľných pätiček nastavte pevnú a vodorovnú polohu chladničky na podlahe.

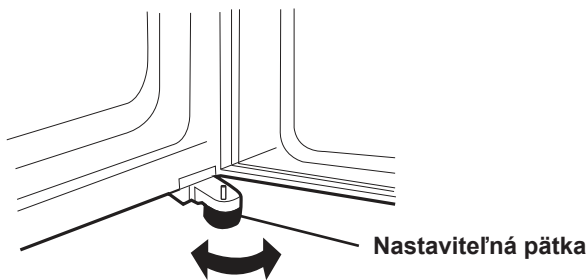

3 Keď je poloha pravých a ľavých dverí nesprávne nastavená, nastavenie prevedte pomocou nastaviteľných pätiček.

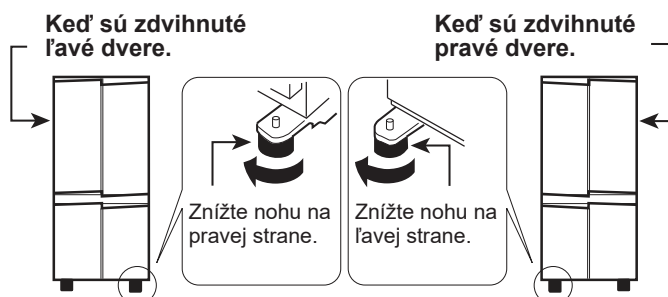

(Až pokiaľ sa nastaviteľná päťka na druhej strane nedostane tesne nad podlahu.)

Pred použitím chladničky

Vyčistite vnútorné časti handričkou navlhčenou vlažnou vodou. Ak použijete mydlovú vodu, dôkladne ju utrite s vodou.

Popis

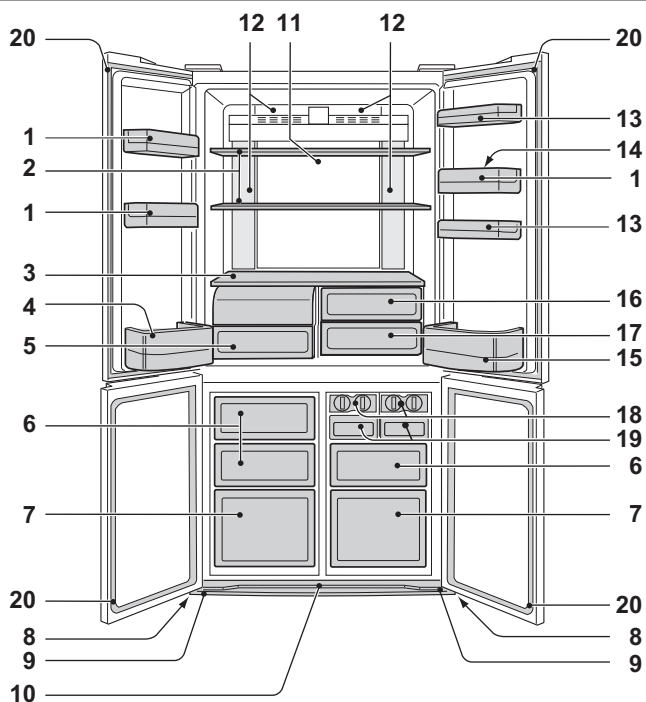

SJ-EX820F2

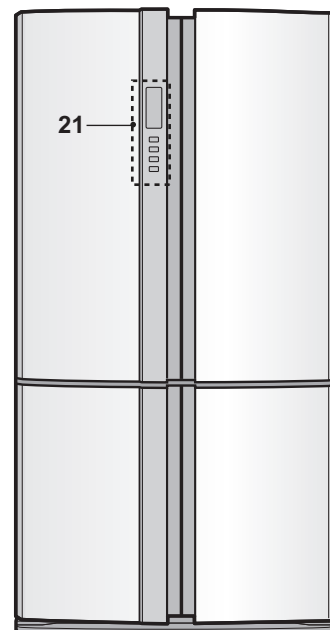
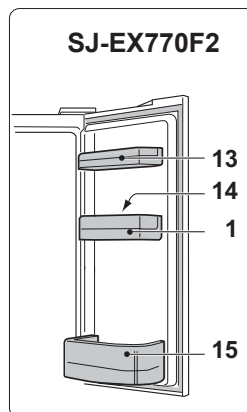

1. Priehradky na dverách (3 ks)

2. Polica chladničky (2 ks)

3. Polica

4. Priehradka na fľaše (ľavá)

5. Zásuvka na ovocie a zeleninu

Kryt priehradky na ovocie a zeleninu sa otvorí pri potiahnutí priehradky.

6. Priestor mrazničky (malý) (3 ks)

7. Priestor mrazničky (veľká) (2 ks)

8. Koliesko (4 ks)

Kolieska umožňujú chladničke pohyb dopredu a dozadu.

9. Nastaviteľná päťka (2 ks)

10. Kryt podstavca

Kolieska

11. Hybridný chladiaci panel

Panel je chladený zozadu, čím sa priestor chladničky chladí nepriamo. Týmto spôsobom sa potraviny chladia mierne bez toho, aby boli vystavené prúdeniu chladného vzduchu.

12. Svetlo

13. Viacúčelová priehradka

(SJ-EX820F2 : 2 ks
SJ-EX770F2 : 1 ks)

Deliaca priečka

14. Držiak na vajcia

15. Priehradka na fľaše (pravá)

Na uskladnenie objemnejších fliaš posuňte deliacu priečku úplne dozadu.

16. Priehradka na udržanie potravín v čerstvom stave (horná)

17. Priehradka na udržanie potravín v čerstvom stave (spodná)

18. Výrobok ľadu (2 ks)

1) Nepreplňajte misku; ináč dôjde ku spojeniu ľadových kociek po ich zmrazení.

2) Keď sú kocky ľadu hotové, otočte páku v smere pohybu hodinových ručičiek a vyprázdňte ľad do zásobníka na kocky ľadu.

Kryt

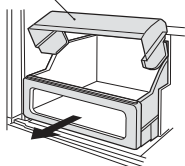

Páka

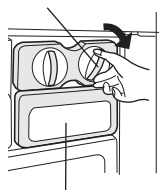

Zásobník na ľad

19. Zásobník na ľad (2 ks)

Poznámka

V zásobníku nevyrábajte ľad a nelejte doň olej. Zásobník na ľad môže prasknúť..

20. Magnetické tesnenie dverí (4 ks)

21. Ovládací panel

Dezodoračná jednotka

Dezodoračný katalyzátor je umiestnený tam, kde prúdi studený vzduch. Nie je potrebná žiadna operácia ani čistenie.

Pri riadnom chladení je možné skladovať viac potravín tak, že vyberiete vnútorné príslušenstvo.

SK

Ako vybrať kryt priehradky na ovocie a zeleninu

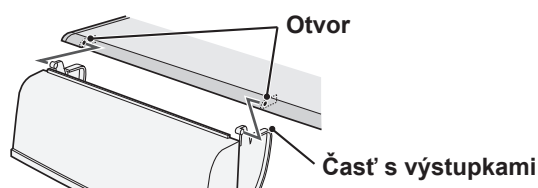

Ako sa vyberá

Ak chcete vybrať deliacu priečku, potiahnite ju dopredu potlačením poistky.

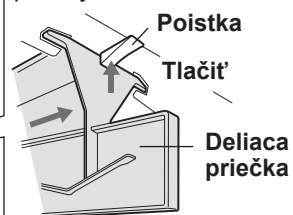

Ako sa nastavuje
Vložte štyri výstupky do horných častí.

-  **Extra chladenie**
-  **Expresné zmrazovanie**
-  **Expresné chladenie**

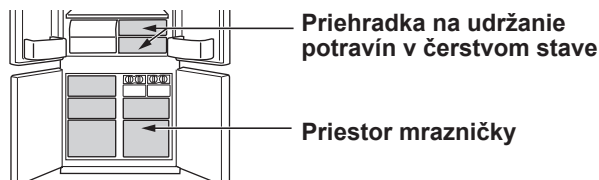

	Extra chladenie	Expresné zmrazovanie	Expresné chladenie
Funkcia	V tomto režime sa chladia ľadové nápoje a potraviny. Poznámka : Potraviny s vysokým obsahom vlhkosti môžu zamŕzať.	Tento režim skracuje čas na zamrazenie potravín.	V tomto režime sa rýchlo schladia potraviny a nápoje.
Miesto použitia	Priehradka na udržanie potravín v čerstvom stave	Priestor mrazničky	Priestor mrazničky Pozor : Neumiestňujte sklenené fľaše. Vysoké riziko prasknutia.
Prevádzkový čas	6 hodín *1 • Tento režim sa ukončí automaticky. • Nezaznie výstražná signalizácia.	2 hodín *1	30 minút • Tento režim sa ukončí automaticky. • Zaznie výstražná signalizácia. Pre zastavenie výstražnej signalizácie *2 Stlačte tlačidlo enter (vstup). 
Po ukončení činnosti	• Nie je potrebné potraviny ani nápoje vyberať.		• Po zaznení výstražnej signalizácie sa uistite, že ste vybrali potraviny aj nápoje. • Ak potraviny a nápoje ponecháte v priestore mrazničky viac ako približne 30 minút, môžu zamrznúť.
Ak sa počas prevádzky preruší prívod elektrickej energie	• Tento režim bude automaticky zrušený.		• Tento režim sa reštartuje automaticky pri opätovnom zapojení prívodu elektrickej energie na predchádzajúci stav.

*1 Dokončenie môže trvať dlhšie v prípade, ak sa režim prekrýva s rozmrazovaním. Tento režim sa spustí až po ukončení rozmrazovania.

*2 Ak nezastavíte výstražnú signalizáciu, bude znieť po dobu 30 minút nepretržite.

Poznámka

- Režimy extra chladenie, expresné zmrazovanie a expresné chladenie nie sú dostupné v tom istom čase, ak je jeden z režimov v prevádzke.
- Počas prevádzky v týchto režimoch sa snažte čo najmenej otvárať dvere.

Ovládací panel

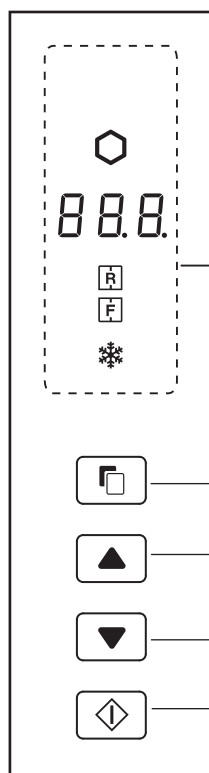

Tlačidlo voľby

Prepínacie tlačidlo

Tlačidlo vstupu

Užitočné režimy

Ikona	Význam	Štandardné nastavenie
	Extra chladenie	VYPNUTÉ
	Expresné zmrazovanie	
	Expresné chladenie	

Regulácia teplôt

Ikona	Význam	Štandardné nastavenie
	Priestor chladničky	3°C
	Priestor mrazničky	-18°C

Prídavné režimy

Indikátor	Význam	Štandardné nastavenie
	Výstražná signalizácia dverí	ZAPNUTÉ
	Zvuk fungovania tlačidla	

Poznámka

- Ak stlačíte jedno z tlačidiel, všetky ikony zasvietia raz a zobrazí sa pohotovostné zobrazenie. Keď sa prevádzka chladničky preruší kvôli výpadku napájania, režimy okrem extra chladenia a expresného zmrazovania budú fungovať tak isto ako pred prerušením napájania.
- Prevádzka nie je možná, pokiaľ sú dvere mrazničky otvorené.
- Ikony režimu alebo indikátory v prevádzke zasvietia na pohotovostnom zobrazení. Pokiaľ je v prevádzke expresné chladenie, na pohotovostnom zobrazení bliká ikona.
- Ak sa približne počas 1 minúty nevykoná žiadna činnosť, displej sa automaticky vráti na pohotovostné zobrazenie. Pohotovostný displej sa vypne, ak sa po dobu ďalšej 1 minúty nevykoná žiadna činnosť.

Stav zapnutia

Prevádzka praktických režimov

		Zobrazenie
1	Zvoľte ikonu režimu.	(napr. Extra chladenie)
2	Zvoľte zap./vyp.	(vyp.)
3	Ukončíte nastavenie. (Pípanie) Len "Expresné chladenie" Nastavenie dokončíte stlačením na 3 sekundy alebo dlhšie. (Píp píp píp)	Zapne sa ikona režimu. Len "Expresné chladenie" (Bliká) Ikona režimu sa vypne na pohotovostnom displeji.

Ak stlačíte tlačidlo , ikony sa budú meniť v nasledujúcom poradí.

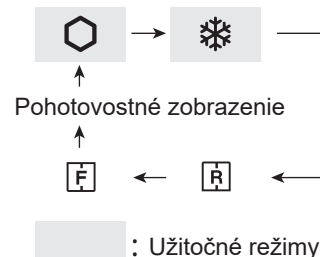

Prevádzka prídavných režimov

	Prehľad	Zrušiť činnosť	Zobrazenie
Výstražná signalizácia dverí	<ul style="list-style-type: none"> • Ak dvere chladničky zostanú otvorené po dobu viac ako 1 minúty, zaznie výstražná signalizácia dverí raz a po ďalšej 1 minúte znovu. • Ak dvere zostanú otvorené asi 3 minúty, výstražná signalizácia bude znieť nepretržite. • Výstražná signalizácia sa vypne po zatvorení dverí. 	Stlačte a súčasne na 3 sekundy alebo viac. (Píp píp píp)	Indikátor sa vypne.
Zvuk fungovania tlačidla	<ul style="list-style-type: none"> • Ak chcete vypnúť zvuk prevádzky tlačidla. 	Stlačte a súčasne na 3 sekundy alebo viac. (Píp píp píp)	Indikátor sa vypne.

Poznámka • Ak chcete zapnúť prídavný režim, zopakujte znovu ten istý krok. (Indikátor sa zapne.)

Regulácia teplôt

Teplota v chladničke sa reguluje automaticky. Avšak teplotu môžete nastaviť nasledovne.

Ako skontrolovať aktuálne nastavenie teploty

Stlačte tlačidlo pre voľbu alebo .

Štandardné nastavenie

Priestor chladničky	Priestor mrazničky

Teplota označená na ovládacom paneli nie je presná teplota, ktorá je vo vnútri.

Nastavenie priestoru mrazničky/chladničky

Priestor mrazničky : Nastaviteľná medzi -13°C a -21°C v krokoch po 1°C.

Priestor chladničky : Nastaviteľná medzi 0°C a 6°C v krokoch po 1°C.

Základné činnosti

		Zobrazenie	
		Priestor chladničky	Priestor mrazničky
1	Vyberte ikonu alebo .	Bliká	Bliká
2	Nastavte teplotu. 	Bliká (zvýšiť) Bliká (znížiť)	
3	Ukončíte nastavenie. (Pípanie)		

Ak stlačíte tlačidlo , ikony sa budú meniť v nasledujúcom poradí.

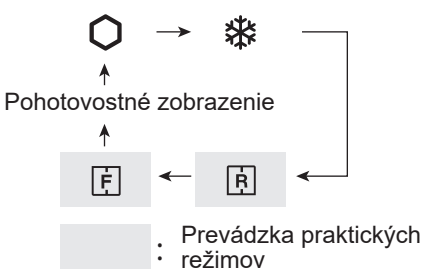

Pokročilé nastavenia priestoru mrazničky / chladničky

Teplota priestoru mrazničky a chladničky sa môže nastaviť v krokoch po 0,5 °C podľa krokov **a** až **c**.

- a.** Po vykonaní kroku **1** v „Základných činnostiach“, stlačte tlačidlo na 3 sekundy alebo dlhšie. Aktuálna nastavená teplota sa vráti na „Štandardné nastavenie“ (Na displeji sa ukáže zobrazenie vpravo.)
- b.** Stlačte tlačidlo alebo a nastavte teplotu.
- c.** Dokončíte nastavenie. (Tak isto ako krok **3** v „Základných činnostiach“.) Ak chcete nastaviť teplotu v krokoch po 1 °C, postupujte opakovane podľa krokov **a** až **c**.

Píp píp píp

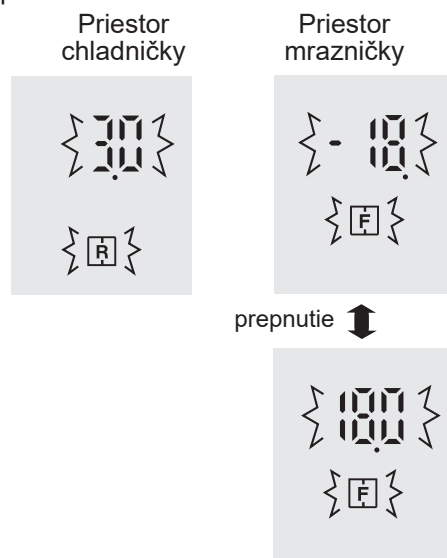

Skladovanie potravín

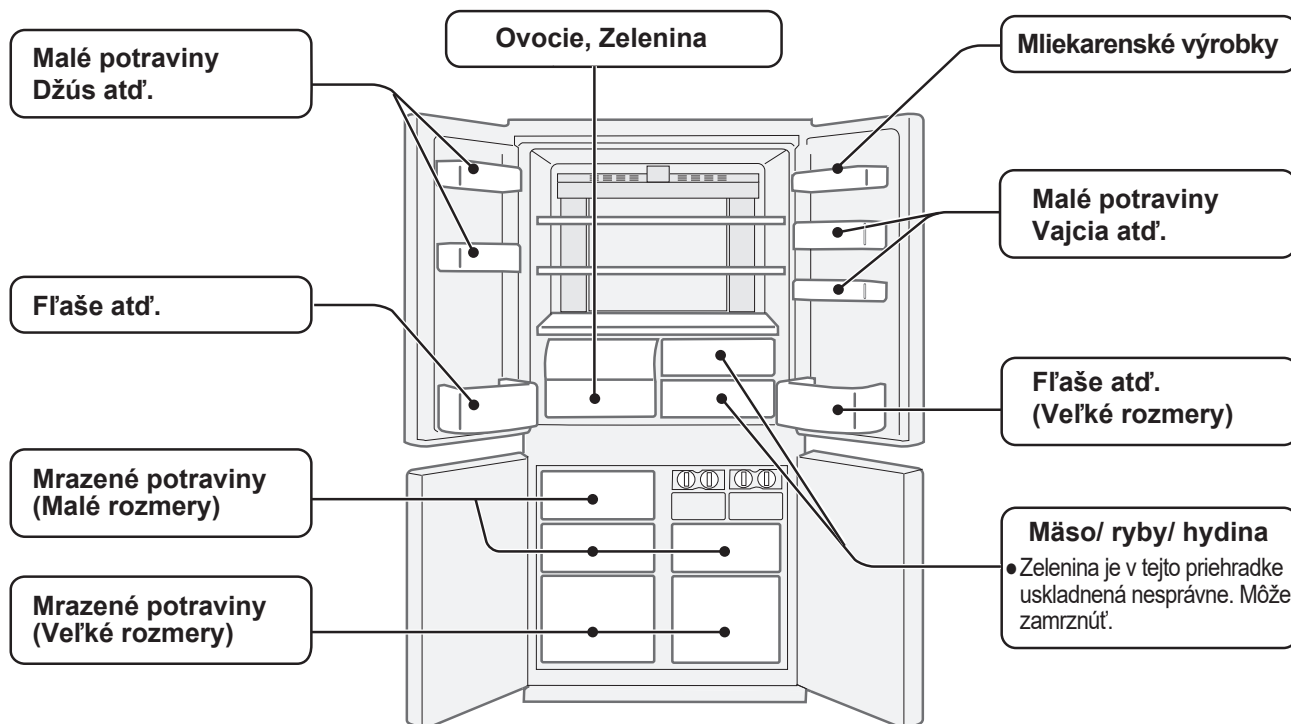

Chladienie spomaľuje proces znehodnocovania potravín. Podľa možnosti zabezpečte uskladnenie čerstvých a kvalitných potravín na dosiahnutie čo najdlhšej životnosti. Ďalej sú uvedené základné pravidlá na dosahovanie čo najdlhšej skladovateľnosti potravín.

Ovocie / zelenina

Aby sa minimalizovala strata vlhkosti, ovocie a zelenina by sa mali voľne uložiť do plastického materiálu napr. obalu, vreciek (neuzatvárať) a mali by sa umiestniť do zasuvky na ovocie a zeleninu.

Mliekarenské výrobky a vajcia

- Na obale väčšiny mliečnych výrobkov sa uvádza dátum najneskoršej spotreby, odporúčaná teplota a skladovateľnosť výrobku.
- Vajcia sa ukladajú do držiaka na vajcia.

Mäso / ryby / hydina

- Uložte na tanier alebo misku prikrytú papierom alebo fóliou.
- Veľké kusy mäsa, rýb alebo hydiny skladujte v zadnej časti políc.
- Všetky varené potraviny dôkladne zabaľte alebo vložte do vzduchotesnej nádoby.

* Poznámky k čerstvým potravinám:

- Čerstvé potraviny (bezpečne zabalené) by sa mali skladovať do istej doby, aby sa zabránilo znehodnoteniu a poškodeniu iných skladovaných potravín.

Najlepšie výsledky zmrazovania

- Potraviny musia byť čerstvé.
- Potraviny možno rýchlo zmrazovať v malých množstvách.
- Potraviny by mali byť riadne vzduchotesne uzavreté alebo pevne prikryté.
- Potraviny ukladajte do mrazničky rovnomerne.
- Vrecká i nádoby označte etiketami, aby ste mali o zmrazených potravinách prehľad.

Rada ako zabrániť oroseniu alebo námraze v chladničke

- Dvere musia byť dôkladne zatvorené. Ak potravina spadne, môže spôsobiť medzeru medzi priestorom chladničky a dverami. Posuňte ju späť do police alebo priehradky.
- Potraviny s vysokým obsahom vody musia byť uložené vo vzduchotesnej nádobe alebo pevne uzavreté.

Poznámka

- Potraviny ukladajte na police rovnomerne, zabezpečí sa tak efektívnejšia cirkulácia chladiaceho vzduchu.
- Horúce potraviny nechajte pred uložením vychladnúť. Ukladaním horúcich potravín by sa zvýšila teplota v chladničke a vzrástlo by riziko znehodnotenia potravín.
- Dlhšie otvorenie dverí môže spôsobiť značné zvýšenie teploty v oddieloch chladničky.
- Nasávací a výstupný otvor cirkulačného okruhu chladiaceho vzduchu nezakrývajte nádobami, v opačnom prípade sa potraviny v chladničke nebudú rovnomerne ochladzovať.

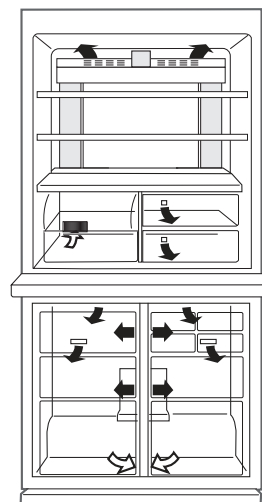

← DNU
→ VON

Potraviny neukladajte pred výstupný otvor chladiaceho vzduchu. Mohli by zmrznúť.

SK

Starostlivosť a čistenie

Dôležité upozornenie

Aby sa predišlo praskaniu vnútorných povrchov a plastových dielcov, riaďte sa týmito tipmi.

- Utrite z plastových dielcov jedlý olej.
- Niektoré chemické čistiace prípravky pre domácnosť môžu spôsobiť poškodenie, takže používajte iba riedený tekutý prípravok na umývanie riadu (resp. mydlovú vodu).
- Používanie neriedených čistiacich prostriedkov, alebo ak sa voda s prípravkom na umývanie riadu dôkladne neutrie, môže spôsobiť praskanie plastových dielcov.

Čistenie

Z hygienických dôvodov nezabudnite pravidelne robiť nasledujúce veci.

- Vyberte príslušenstvo (napr. police) zo skrine chladničky a z dverí. Umyte ich vo vlažnej vode s prípravkom na umývanie riadu. Potom ich opláchnite v čistej vode a vysušte.
(Len polica na ovocie a zeleninu nie je vyberateľná.)
- Vnútorné povrchy vyčistite handričkou namočenou vo vlažnej vode s prípravkom na umývanie riadu. Potom studenou vodou úplne odstráňte zvyšky čistiaceho prípravku.
- Po každom znečistení utrite vonkajší povrch mäkkou handrou.
- Magnetické tesnenie dverí čistite zubnou kefkou a vlažnou vodou s prípravkom na umývanie riadu.
- Ovládací panel utierajte so suchou handričkou.

Poznámka

- Nepoužívajte agresívne čistiace prostriedky alebo roztoky (lak, farbu, leštiaci prášok, technický benzín, vriacu vodu, atď.), pretože spôsobujú poškodenie.
- Ak vyťahujete elektrickú zástrčku, počkajte aspoň 5 minút pred jej opätovným zapojením.
- Každá sklenená polica váži približne 3 kg. Držte ich pevne pri vyberaní z chladničky a prenášaní.
- Potraviny nehádzte do chladničky a nevrážajte do vnútorných stien. Mohol by pritom prasknúť vnútorný povrch.

Pred prenášaním

Utrite vodu v odparovacej miske. Pred samotným utretím vody počkajte viac ako 1 hodinu po vytiahnutí zástrčky napájania, pretože zariadenie zabezpečujúce kolobeh chladenia je veľmi horúce. (Odparovacia miska je umiestnená na zadnej strane výrobku.)

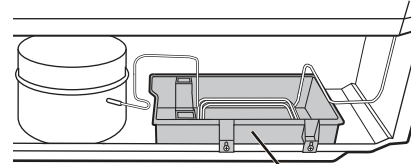

Odparovacia miska

Vypínanie chladničky

Ak je potrebné chladničku na dlhší čas vypnúť, na zabránenie tvorby plesní by ste mali vykonať nasledujúce opatrenia:

1. Vybrať všetky potraviny.
2. Vytiahnuť šnúru napájania zo zástrčky.
3. Dôkladne vyčistiť a vysušiť vnútro.
4. Niekoľko dní držať dvere chladničky mierne otvorené, aby sa vysušila.

Rozmrazovanie

Rozmrazovanie je úplne automatické vďaka použitiu jedinečného systému na úsporu energie.

Keď došlo k vypáleniu žiarovky v priestore chladničky

V prípade potreby výmeny osvetlenia sa obráťte na servisného zástupcu schváleného firmou SHARP. Osvetlenie smie vymeniť len kvalifikovaný servisný pracovník.

Tipy na úsporu energie

- Miesto na vetranie okolo chladničky nechajte tak veľké, ako je možné.
- Postavte chladničku mimo priameho slnka a neumiestňujte ju do blízkosti zariadení produkujúcich teplo.
- Snažte sa čo najmenej otvárať dvere.
- Horúce jedlá nechajte vychladnúť pred ukladaním do chladničky.
- Potraviny ukladajte na police rovnomerne, zabezpečí sa tak efektívnejšia cirkulácia chladiaceho vzduchu.

Spotreba energie

Množstvo spotreby elektrickej energie tohto modelu sa meria vo všetkých zásuvkách a policiach podľa medzinárodných štandardov výkonnosti chladničiek.

- Množstvo spotreby elektrickej energie tohto modelu sa meria v priestorovom umiestnení ako na obrázku vpravo.

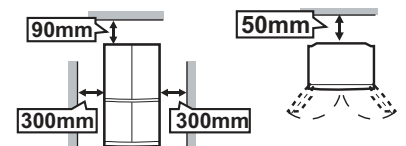

Skôr než zavoláte do servisu

Skôr než zavoláte do servisu, najprv si skontrolujte nasledujúci odsek.

Problém	Riešenie
Vonkajšie dielce chladničky sú na dotyk horúce.	Je to normálne. Horúca rúrka chladničky slúži na predchádzanie zaroseniu.
Keď je chladnička hlučná.	Je úplne normálne, ak činnosť chladničky sprevádzajú nasledujúce zvuky: <ul style="list-style-type: none">• Hlasný zvuk kompresora po uvedení do činnosti<ul style="list-style-type: none">--- Po krátkom čase sa zvuk stíši.• Hlasný šum kompresora vydávaný raz denne<ul style="list-style-type: none">--- Prevádzkový zvuk vydávaný bezprostredne po automatickom rozmrazovaní.• Zvuk prúdiacej tekutiny (žblnkanie, klokanie)<ul style="list-style-type: none">--- Zvuk chladiva prúdiaceho v rúrkach (tento zvuk môže z času na čas zosilnieť).• Praskanie alebo vŕzganie, škripanie<ul style="list-style-type: none">--- Zvuk spôsobený rozširovaním a sťahovaním vnútorných stien a vnútorných dielcov pri chladení.
Námraza alebo zarosenie sa objavuje vo vnútri ako aj z vonkajšej strany chladničky.	Môže sa objaviť v jednom z nasledujúcich prípadov. Pomocou mokrej handričky utrite námrazu a pomocou suchej handričky utrite zarosenie. <ul style="list-style-type: none">• Keď je veľká okolitá vlhkosť.• Keď sa dvere často otvárajú a zatvárajú.• Keď sú uskladnené potraviny s veľkou vlhkosťou. (Vyžaduje sa obal.)
Potraviny v chladničke zamrzajú.	<ul style="list-style-type: none">• Pracuje chladnička dlhší čas s ovládačom regulácie teploty chladničky nastaveným na 0 °C?<ul style="list-style-type: none">--- Prestavte ovládač teploty späť na teplotu okolo 3 °C.• Pracuje chladnička dlhší čas s ovládačom regulácie teploty mrazničky nastaveným na -21 °C?<ul style="list-style-type: none">--- Prestavte ovládač teploty späť na teplotu okolo -18 °C.• Nízka okolitá teplota vzduchu môže spôsobiť, že potraviny zamrznú, aj keď je regulácia teploty chladničky nastavená na 6 °C.
V priestore chladničky zapácha.	<ul style="list-style-type: none">• Obal sa vyžaduje pri potravinách s prenikavou vôňou.• Dezodoračná jednotka nemôže odstrániť všetky pachy.
Ak výstražná signalizácia dverí nevypne.	<ul style="list-style-type: none">• Výstražná signalizácia sa vypne po zatvorení dverí.

Ak aj napriek tomu potrebujete servis

Obráťte sa na najbližšieho autorizovaného servisného zástupcu firmy SHARP.

Informačný list produktu

Delegované nariadenie Komisie (EÚ) 2019/2016		
Názov dodávateľa alebo ochranná známka: SHARP		Adresa dodávateľa: ul. Salsy 2, 02-823 Warszawa, PL
Typ chladiaceho spotrebiča	Nízkoohlučný prístroj: Nie	Typ prevedenia: Samostatne stojaci
	Prístroj na uchovávanie vína: Nie	Ostatné chladiace spotrebiče: Nie
Meno modelu		SJ-EX770F2 SJ-EX820F2
Celkové rozmery [mm]	Výška	1720 1830
	Šírka	892 892
	Hĺbka	771 771
Celkový objem [L]		556 605
EEI		139 140
Trieda energetickej účinnosti		F F
Emisie akustického hluku prenášaného vzduchom [dB(A)]		36 36
Trieda emisie akustického hluku prenášaného vzduchom		C C
Ročná spotreba energie [KWh/a]		400 410
Klimatická trieda		T: tropical T: tropical
Minimálna teplota okolia (°C), pre ktoré je chladiaci spotrebič vhodný		16 16
Maximálna teplota okolia (°C), pre ktoré je chladiaci spotrebič vhodný		43 43
Zimné nastavenie	Nie	
Rýchle zmrazenie	Expresné zmrazenie	

- Priestory na mrazené potraviny s dvomi hviezdčkami (☆☆) sú vhodné na skladovanie predzmrazených potravín, na skladovanie alebo výrobu zmrzliny a na výrobu kociek ľadu.
- Priestory s dvomi hviezdčkami (☆☆) nie sú vhodné na mrazenie čerstvých potravín.
- Tento spotrebič nie je určený na použitie ako vstavaný spotrebič.
- Tento spotrebič je určený na použitie pri okolitých teplotách od 16 °C do 43 °C.

Podrobnosti o nasledujúcich informáciách nájdete na stránke www.sharphomeappliances.com.

- Dostupnosť náhradných dielov
- Prístup k oprave a údržbe
- Maximálna dodacia lehota náhradných dielov
- Požiadavky na demontáž so zabezpečením obnovy a recyklácie materiálov s cieľom vyhnúť sa znečisteniu

Ak chcete získať informácie o výrobku, môžete tiež naskenovať kód na energetickom štítku.

Nezabudnite uchovať záručný list a ak je to možné, energetický štítok.

Informácie o likvidácii zariadenia



TOTO ZARIADENIE NELIKVIDUJTE V BEŽNÝCH ODPADKOVÝCH KOŠOCH A NEVHADZUJTE ICH DO OHŇA!

Použitie elektrické a elektronické vybavenie je potrebné likvidovať SAMOSTATNE v zbernom systéme, a v súlade s miestnymi zákonmi.

Samostatný zberný systém podporuje ekologické spracovanie, recykláciu materiálov a minimalizáciu konečného množstva odpadu. NESPRÁVNA LIKVIDÁCIA môže v dôsledku obsahu určitých látok viesť k poškodeniu ľudského zdravia a životného prostredia. POUŽITÉ ZARIADENIE odovzdajte na miestnom, obvykle obecnom, zbernom mieste.

Ak máte akékoľvek pochybnosti týkajúce sa likvidácie, obráťte sa na miestne správne orgány alebo predajcu, a tí vás oboznámia s vhodnou metódou likvidácie.

IBA PRE POUŽÍVATEĽOV V EURÓPSKEJ ÚNII A ĎALŠÍCH KRAJINÁCH; NAPRÍKLAD V NÓRSKU A ŠVAJČIARSKU: Vaša povinnosť odovzdať použité zariadenie na samostatnom zbernom mieste sa vyžaduje zo zákona.

Vyššie uvedený symbol na elektrickom alebo elektronickom zariadení (alebo jeho obale) na túto skutočnosť upozorňuje.

Používatelia zo SÚKROMNÝCH DOMÁCNOSTÍ by mali použité zariadenie odovzdať v existujúcich zberných miestach. Odovzdanie zariadenia je bezplatné.

Dėkojame, kad įsigijote šį SHARP produktą. Prieš naudodami SHARP šaldytuvą, perskaitykite šį vadovą, kad galėtumėte išnaudoti įrenginį maksimaliai.

- Šis šaldytuvas yra skirtas gaminti ledo kubelius, atvėsinti ir užšaldyti maistą.
- Šis šaldytuvas yra skirtas naudoti tik buitinėms reikmėms lentelėje nurodytoje patalpos temperatūroje. Klimato klasė nurodyta vardinių parametrų lentelėje. Šaldytuvas yra funkcionalus nurodytos klimato klasės patalpos temperatūros ribose. Naudojant šaldytuvą žemesnėje temperatūroje, jam nieko blogo nenutiks ne žemesnėje kaip +5 °C temperatūroje.
- Šaldytuvo negalima ilgai laikyti -10 °C ar žemesnėje temperatūroje.

Skirtas naudoti tik buitinėmis sąlygomis

Klimato klasė	Leistina patalpos temperatūra
SN	nuo +10 °C iki 32 °C
N	nuo +16°C iki 32 °C
ST	nuo +16°C iki 38°C
T	nuo +16°C iki 43°C

Saugumo informacija

 **Įspėjimas** Reiškia, kad yra didelė mirties ar rimtų sužalojimų rizika.

 **Atsargiai** Reiškia, kad yra didelė materialinio turto sugadinimo ar sužalojimo rizika.

 **Atsargiai** Liepsnos simboliai reiškia, kad šis šaldytuvas gali užsidegti.



Įspėjimas

Šaldalas

Šiame šaldytuve naudojamas degus šaldalas (R600a: izobutanas) ir izoliacinė puta (ciklopentanas). Laikykitės tolesnių taisyklių užsidegimo ir sprogimo prevencijai.

- Neleiskite jokiems smailiems daiktams liestis su šaldymo sistema. Šaldymo sistemoje šaldytuvo galinėje pusėje ir viduje yra šaldalo.
- Nenaudokite jokių mechaninių prietaisų ar kitokių priemonių pagreitinti atitirpinimo eigą. (Šiame šaldytuve naudojama automatinio atitirpinimo sistema.)
- Šaldytuvo viduje nenaudokite kitų elektrinių prietaisų.
- Neužstatykite erdvės aplink šaldytuvą.
- Šalia šaldytuvo nenaudokite degių purškalių, tokių kaip purškiami dažai.
- Šaldytuvo nelaikykite degių purškalių, tokių kaip purškiami dažai.
- Šaldymo sistemos gedimo atveju, nelieskite maitinimo lizdo, kad nesudarytumėte kibirkšties. Atverkite langą ir išvėdinkite patalpą. Tada kreipkitės į SHARP patvirtintą techninės priežiūros atstovą.

Maitinimo laidas, kištukas, lizdas

Atidžiai perskaitykite šias taisykles, kad išvengtumėte elektros smūgio ar gaisro.

- Pasirūpinkite, kad įrengimo ar gabenimo metu maitinimo laidas būtų apsaugotas nuo pažeidimo. Jei maitinimo laidas arba kištukas yra laisvi, nejunkite į maitinimo tinklą.
- Galinėje šaldytuvo dalyje nedėkite elektros lizdų šakotuvų ar nešiojamų maitinimo šaltinių.
- Maitinimo laido kištuką tvirtai įstatykite tiesiai į maitinimo lizdą. Nenaudokite ilgintuvo ar adapterio.
- Maitinimo laido kištuką junkite į lizdą su reikiama įtampa.
- Įžeminimo kontaktas turi būti jungiamas atitinkamai į įžeminimo terminalą.
- Maitinimo laido kištuko nelieskite šlapiomis rankomis.
- Išjunkite iš maitinimo tinklo, ištraukdami pagrindinį kištuką iš maitinimo lizdo. Netempkite už maitinimo laido.
- Ant maitinimo laido kištuko susikaupusios dulkės gali sukelti gaisrą. Kruopščiai jį nuvalykite.
- Jei šaldytuvas ilgesnį laiką nenaudojamas, ištraukite maitinimo laido kištuką.

- Jei pažeidžiamas lankstus maitinimo laidas, jį privalo pakeisti SHARP patvirtintas techninės priežiūros specialistas, siekiant išvengti pavojaus.

Įrengimas

- Šaldytuvo nestatykite drėgnoje ar šlapioje vietoje. Tai gali pažeisti izoliacijos sluoksnį arba nutekėti elektros srovė. Prietaiso išorė gali aprasoti ir pradėti rūdyti.
- Šaldytuvas turi būti statomas lygiai ir tvirtai ant grindų.

Naudojant prietaisą

- Nelaikykite lakių ar degių medžiagų, tokių kaip eteris, benzinas, propano dujos, aerozolių balionėliai, lipniųjų medžiagų ar gryno alkoholio ir t.t. Šios medžiagos lengvai sprogs.
- Šaldytuve nelaikykite temperatūrai jautrių medžiagų, pavyzdžiui, farmacinių gaminių. Atsiranda didelė produkto kokybės pokyčio rizika.
- Nebandykite keisti šio šaldytuvo konstrukcijos. Tai gali sukelti gaisrą, elektros šoką arba sužeisti.
- Ant šaldytuvo nedėkite daiktų. Objektui nukritus nuo šaldytuvo, jis gali sužeisti.
- Šis prietaisas gali būti naudojamas vyresnių nei 8 metų vaikų bei ribotų fizinių, sensorinių bei protinių galimybių (arba neturinčių patirties bei stokojančių žinių) asmenų tik tuo atveju, jei jie prižiūrimi ir apmokyti saugiai naudotis šiuo prietaisu bei supranta apie gresiančius pavojus. Vaikai neturėtų žaisti su šiuo prietaisu. Valymas bei priežiūros darbai neturi būti atliekami vaikų be suaugusiųjų priežiūros. Vaikams nuo 3 iki 8 metų amžiaus leidžiama sudėti ir išimti daiktus iš šalymo prietaisų.

LT

Priežiūra ir valymas

- Pirmiausia išjunkite šaldytuvą, kad išvengtumėte elektros šoko.
- Stenkitės, kad vanduo neužtikštų tiesiogiai ant šaldytuvo išorinio arba vidinio paviršiaus. Tai gali sukelti rūdijimą ir elektros izoliacijos pažeidimą.

Gedimas

- Jei užuodžiate degėsių kvapą, nedelsdami ištraukite elektros kištuką. Tuomet išsikvieskite SHARP patvirtintą aptarnavimo atstovą.
- Esant dujų nutekėjimui, atidarykite langą išvėdinkite erdvę. Nelieskite nei šaldytuvo, nei elektros lizdo.



Atsargumo priemonės

Transportavimas

- Kai instaliuojate ar perkeliate šaldytuvą, naudokite apsauginį kilimėlį, kad nesugadintumėte grindų.
- Šaldytuvą neškite laikydami jį už rankenų, esančių užpakalinėje ir apatinėje dalyje. Jei netinkamai pakelsite šaldytuvą, galite susižeisti.

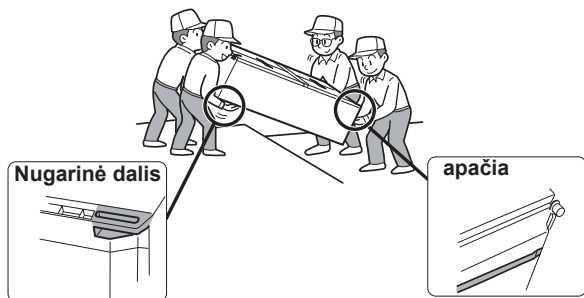

Utilizavimas

- Jei šaldytuvą ruošiatės utilizuoti, įsitinkite, kad jis nesukels pavojaus vaikams (pvz., pašalinkite magnetinius durų tarpiklius, kad į šaldytuvą įlipęs vaikas neužsitrenktų.)
- Šaldytuvą turi būti utilizuotas tinkamai. Šaldytuvą pristatykite į profesionalią antrinių žaliavų gamyklą, skirtą perdirbti degias šaldymo medžiagas ir izoliacines dujas.

Naudojimo metu

- Nelieskite kompresoriaus įrenginio arba jo išorinių dalių, nes jos veikimo metu labai įkaista ir metaliniai kraštai gali sužeisti.
- Drėgnomis rankomis nelieskite maisto arba metalinių indų, esančių šaldiklio kameroje. Galite nušalti.
- Į šaldiklio skyrių nedėkite į butelius ar skardines išpilstytų gėrimų. Ypač tuo atveju, jei naudojamas „Spartusis šaldymas“, didelė tikimybė, kad stikliniai buteliai gali sprogti.
- Ledo kubeliams gaminti naudokite tik geriamą vandenį.
- Kai kiti žmonės uždėję ranką netoli durų, neatidarinkite ir neuždarinkite durų. Yra pavojus, kad kitiems žmonėms galite priverti pirštus.
- Į durų kišenėles nedėkite per didelių daiktų. Šiems iškritus, jie gali sužaloti.
- Stenkitės atsargiai elgtis su stiklinėmis lentynėlėmis, jas įstatydami ar ištraukdami. Nukritusi stiklinė lentynėlė gali sudužti arba sužeisti.

Temperatūros indikatorius

Šiame šaldytuvo šaldiklyje įrengtas temperatūros indikatorius (šaldytuvo skyriuje), kad galėtumėte reguliuoti vidutinę šalčiausios įrenginio zonos temperatūrą.

Šalčiausia zona

Šis simbolis nurodo šalčiausią zoną šaldytuvo skyriuje. (Tame pačiame aukštyje esanti durų lentynėlė nėra šalčiausioje zonoje.)

Simbolis



Temperatūros tikrinimas šalčiausioje zonoje

Galite reguliariai tikrinti, ar temperatūra šalčiausioje zonoje teisinga, ir, jei reikia, ją reguliuoti šaldytuvo temp. valdikliu.

Jei prižiūrėsite, kad temperatūros indikatorius visada būtų MĖLYNAS, temperatūra įrenginio viduje bus teisinga. Jei temperatūros indikatorius tampa BALTAS, temperatūra pernelyg aukšta. Tokiu atveju padidinkite šaldytuvo temp. valdiklio nustatymą ir, prieš vėl tikrindami temperatūros indikatorius, palaukite 6 valandas.

MĖLYNAS

BALTAS



Teisingas nustatymas



Temperatūra pernelyg aukšta; sureguliuokite šaldytuvo temp. valdikliu.

Pastaba

- Temperatūra šaldytuvo viduje priklauso nuo įvairių veiksnių, pavyzdžiui, aplinkos temperatūros, laikomo maisto kiekio ir durų atidarymo dažnio.
- Įdėjus šviežio maisto arba jei kurį laiką buvo paliktos atviros durys, temperatūros indikatorius tampa BALTAS – tai normalu.

1 Pasirūpinkite, kad aplink šaldytuvą būtų pakankamai vietos vėdinimui.

- Ilustracija rodo minimaliai reikalaujamą erdvę šaldytuvo įrengimui. Energijos sunaudojimo matavimo sąlygos yra nustatomos pagal kitokius erdvės dydžius.
- Paliekant daugiau vietos, šaldytuvai gali sunaudoti mažiau elektros energijos.
- Jei šaldytuvą naudosite mažesnėje erdvėje nei nurodyta, jis gali įšildyti patalpą, garsiai dirbti ir sugesti.
- Atstumas nuo užpakalinės šaldytuvo sienelės iki sienos turi būti bent 50 mm ir mažiau nei 75 mm. Jei atstumas didesnis nei 75 mm, galite susižaloti, palietę kompresorių ar jo periferines dalis, kurios yra ypač karštos veikimo metu.

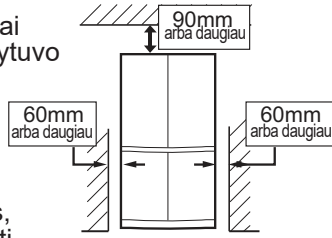

4 Iš apatinės spintelės dalies išimkite 4 varžtus ir naudokite juos kojelių dangteliams uždėti. (Kojelių dangteliai yra supakuoti ir įdėti į šaldytuvo kamerą.)

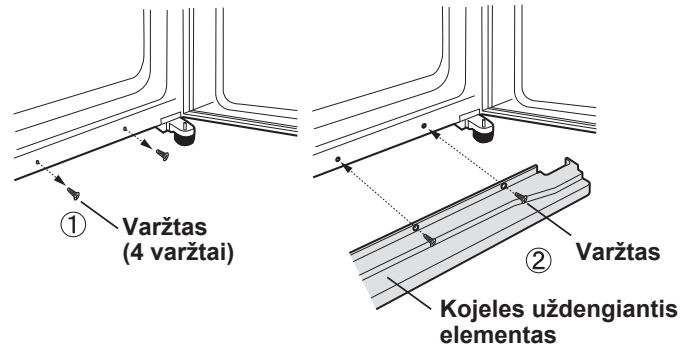

Bendra erdvė, reikalinga eksploatacijai

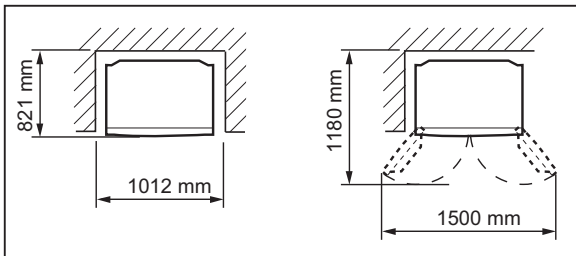

2 Priekinės reguliuojamos kojelės padės pastatyti šaldytuvą saugioje ir horizontalioje padėtyje.

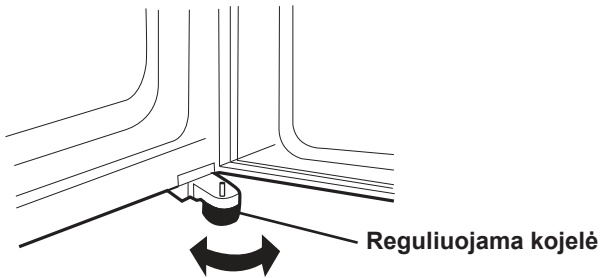

3 Jei dešinėsios ir kairiosios durys blogai sulygiuotos, jas sulygiuokite reguliuojamų kojelių pagalba.

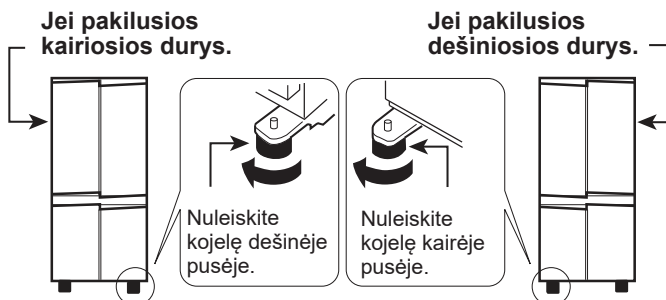

(Kol reguliuojamoji kojelė kitoje pusėje šiek tiek pakils nuo žemės.)

Pastaba

- Pastatykite šaldytuvą taip, kad kištukas būtų pasiekiamas.
- Nelaikykite šaldytuvo tiesioginėje saulės šviesoje ir nestatykite jo šalia karštį generuojančio prietaiso.
- Šaldytuvą tiesiai ant grindų nestatykite. Po šaldytuvu padėkite tinkamą pagrindą, pavyzdžiui, medinę lentą.
- Jei elektros maitinimo kištukas kišamas tada, kai durys atviros, pasigirsta durų signalizacija, tačiau tai normalu. Ši signalizacija išsijungs, kai duris uždarysite.

Prieš pradėdant šaldytuvą eksploatuoti

Nuvalykite vidines dalis audiniu, sudrėkintu šiltame vandenyje. Jeigu naudojamas muilinas vanduo, kruopščiai jį nuplaukite vandeniu.

Aprašymas

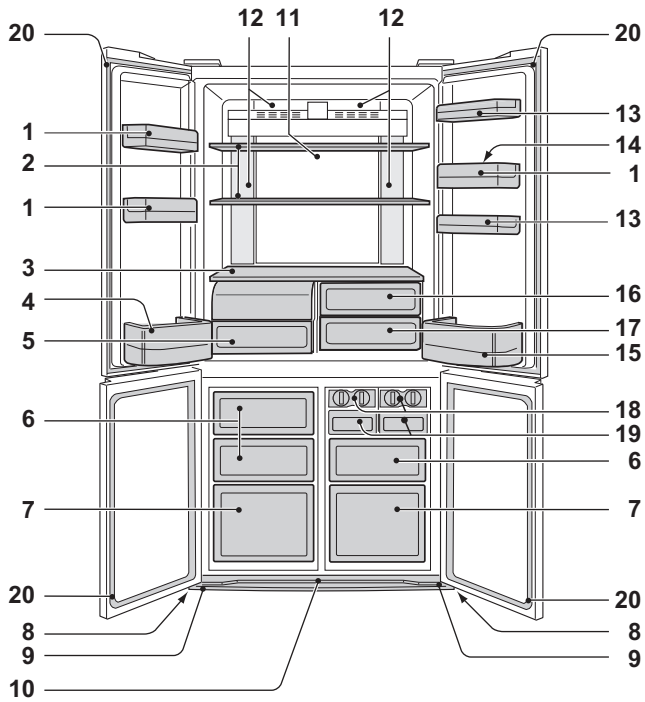

SJ-EX820F2

1. Lentynėlės šaldytuvo duryse (3 vnt.)

2. Šaldytuvo lentynėlė (2 vnt.)

3. Lentynė

4. Butelių dėklas (kairėje pusėje)

5. Vaisių ir daržovių dėžė

Traukiant dėžę atsidaro vaisių ir daržovių dėžės dangtis.

6. Šaldiklio stalčiai (mažas) (3 vnt.)

7. Šaldiklio stalčiai (didelis) (2 vnt.)

8. Perstūmimo ratukas (4 vnt.)

Perstūmimo ratukai leidžia judinti šaldytuvą.

9. Reguliuojama kojelė (2 vnt.)

Perstūmimo ratukai

10. Kojelės uždengiantis elementas

11. Hibridinis šaldymo skydelis Šis skydelis šaldomas iš nugarinės pusės, todėl šaldytuvo kamera yra šaldoma netiesiogiai. Maistas šaldomas neintensyviai, jo neveikia šalto oro srautas.

12. Šviesa

13. Pagalbinis dėklas

(SJ-EX820F2 : 2 vnt.)
(SJ-EX770F2 : 1 vnt.)

Perskyra

14. Kiaušinių laikiklis

15. Butelių dėklas (dešinėje pusėje)

Didelius butelius įdėsite iki galo nustūmę perskyrą.

16. Šviežių produktų stalčius (viršutinis)

17. Šviežių produktų stalčius (apatinis)

Svirtis

18. Ledukų gamintuvus (2 vnt.)

1) Padėklo neperpildykite, nes ledo kubeliai šaldami susijungs.

2) Kai ledukai susidaro, pasukite svirtį laikrodžio rodyklės sukimosi kryptimi, kad iškratytumėte juos į dėžutę.

Ledukų dėžutė

Uždengimo elementas

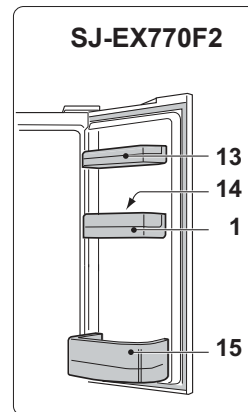
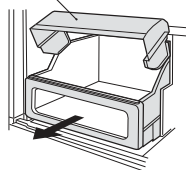

19. Ledukų dėžutė (2 vnt.)

Pastaba

Kad nesugadintumėte ledukų dėžutės, negaminkite ledukų iškart dėžutėje ir nepilkite į ją aliejaus.

20. Magnetinių durų tarpikliai (4 vnt.)

21. Valdymo pultas

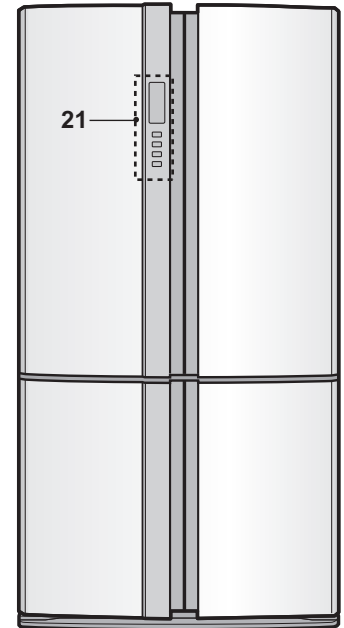

Blogų kvapų šalinimo įtaisas

Šalto oro kelyje įrengtas kvapų šalinimo katalizatorius. Jo nereikia nei valdyti, nei valyti.

Išėmus vidinius priedus ir esant normaliam šaldymo darbui galima įdėti daugiau maisto produktų.

Kaip nuimti vaisių ir daržovių dėžės dangtį

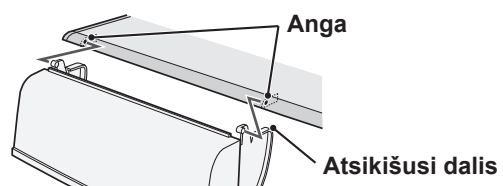

Kaip pašalinti

Norėdami išimti kokią nors dalį, patraukite ją į save, nuspaudę kumštelį.

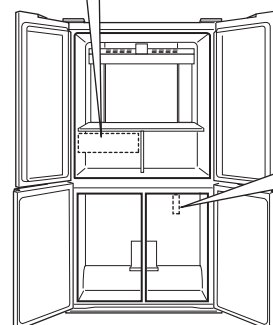

Kumštelis

Stumti

Perskyra

Kaip įdėti

Įkiškite keturis išsikišimus į viršutines dalis.

Naudingi režimai

Norėdami daugiau sužinoti apie operacijas, žr. Skyrių "Valdymo pultas".

- ⬡ **Papildomas vėsinimas**
- ❄ **Spartusis šaldymas**
- ❄ **Paspartintas vėsinimas**

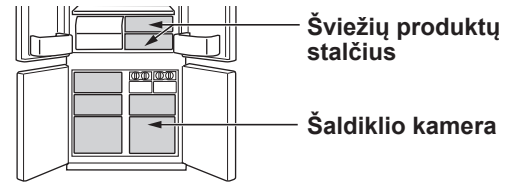

	Papildomas vėsinimas	Spartusis šaldymas	Paspartintas vėsinimas
Funkcija	Šis režimas skirtas gėrimams ir maistui sušaldyti. Pastaba : Didelio drėgnumo maistas gali užšalti.	Šis režimas pagreitina maisto užšalimą.	Šis režimas skirtas gėrimams ir maistui greitai užšaldyti.
Naudojimo tikslas	Šviežių produktų stalčius	Šaldiklio kamera	Šaldiklio kamera Atsargumo priemonės : Nedėkite stiklinių butelių. Didelė rizika, kad jie gali sprogti.
Darbo laikas	6 valandos *1 • Šis režimas baigiamas automatiškai. • Signalas nesuskamba.	2 valandos *1	30 minučių • Šis režimas baigiamas automatiškai. • Signalas suskamba. Norėdami išjungti signalą *2 Paspauskite paleidimo mygtuką. 
Pabaigus operaciją	• Gėrimų ir maisto išimti nereikia.		• Suskambėjus signalui būtina išimkite gėrimus ir maistą. • Jei gėrimai ir maistas šaldymo kameroje paliekami daugiau nei apytikriai 30 minučių, jie gali užšalti.
Jei operacijos metu sutrinka elektros energijos tiekimas	• Šis režimas automatiškai atšaukiamas.		• Vėl atsinaujinus elektros energijos tiekimui, šis režimas automatiškai paleidžiamas iš naujo, nuo ankstesnės būsenos.

*1 Operacijos užbaigimui gali prireikti daugiau laiko, jei ji persidengia su atitirpinimu. Šis režimas prasideda atitirpinimui pasibaigus.

*2 Jei nesustabdysite durų signalizacijos, ji skambės 30 min be pertraukos.

Pastaba

- Vienu metu negalite paleisti Papildomo vėsinimo, Paspartinto šaldymo ar Sparėjo šaldymo, jei bent viena šių operacijų jau paleista.
- Šių operacijų veikimo metu kiek įmanoma venkite atidarinėti dureles.

Valdymo pultas

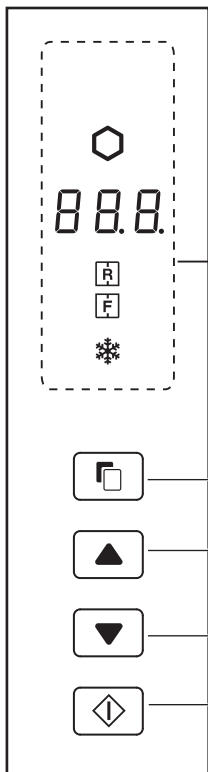

Pasirinkimo mygtukas

Perjungimo mygtukas

Paleidimo mygtukas

Naudingi režimai

Piktograma	Reikšmė	Numatytasis nustatymas
	Papildomas vėsinimas	IŠJUNGTAS
	Spartusis šaldymas Paspartinas vėsinimas	

Temperatūros reguliavimas

Piktograma	Reikšmė	Numatytasis nustatymas
	Šaldytuvo kamera	3°C
	Šaldiklio kamera	-18°C

Papildomi režimai

Indikatorius	Reikšmė	Numatytasis nustatymas
	Durų signalizacija	IŠJUNGTAS
	Mygtuko garso operacija	

Pastaba

- Kai paspaudžiate vieną iš mygtukų, visos piktogramos sužybsi vieną kartą ir parodomas budėjimo ekranas. Jei šaldytuvas nustoja veikti dėl elektros tiekimo sutrikimo, visi režimai, išskyrus Papildomą vėsinimą ir Paspartiną šaldymo funkciją, veikia taip pat kaip ir prieš elektros tiekimo sutrikdymą.
- Jei šaldiklio durelės atviros, operacija neveikia.
- Režimo piktogramos ar veikiančios indikatoriai įsižiebia budėjimo ekrane. Kai veikia Paspartinas vėsinimo režimas, budėjimo ekrane mirksi piktograma.
- Jei per apytikriai 1 minutę išjungimo būseną neatliekamas joks veiksmas, ekranas automatiškai grįžta į budėjimo ekraną. Budėjimo ekranas išsijungia, jei dar 1 minutę neatliekamas joks veiksmas.

Naudingų režimų operacijos

		Ekranas	
1	Pasirinkite režimo piktogramą.	(pvz., Papildomas vėsinimas)	
2	Pasirinkite įjungti/išjungti.		
3	Užbaikite nustatymą. (Garso signalas)		
	Tik „Spartusis šaldymas“ Nustatymą užbaikite laikydami nuspaudę 3 sekundes ar daugiau. (Pypsėjimas)	Režimo piktogramos įsijungia. Tik „Spartusis šaldymas“	Režimo piktogramos budėjimo ekrane išsijungia.

Paspaudus mygtuką , piktogramos pasikeičia žemiau nurodyta tvarka.

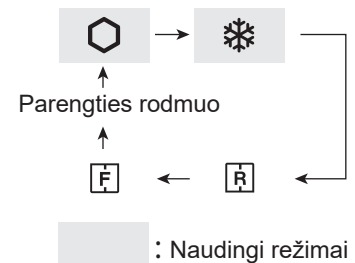

Papildomų režimų operacijos

	Santrauka	Atšaukti operaciją	Ekranas
Durų signalizacija	<ul style="list-style-type: none"> Jei šaldytuvo durys paliekamos atviros ilgiau nei 1 minutę, durų įspėjimo signalas suskamba vieną kartą, o po 1 minutės dar kartą. Jei durys paliekamos atidarytos maždaug 3 minutėms, signalizacija pradės veikti nepertraukiamai. Įspėjimo signalas nustoja skambėti uždarius duris. 	Vienu metu laikykite nuspaudę ir . (Pypsėjimas)	 Indikatorius išsijungia.
Mygtuko garso operacija	<ul style="list-style-type: none"> Kai norite išjungti mygtuko veikimo garsą. 	Vienu metu laikykite nuspaudę ir . (Pypsėjimas)	 Indikatorius išsijungia.

Pastaba • Kai norite įjungti papildomą režimą, vėl atlikite tą patį veiksmą. (Indikatorius įsijungia)

Temperatūros reguliavimas

Šaldytuvai automatiškai valdo savo temperatūrą. Tačiau galite reguliuoti temperatūrą žemiau nurodytu būdu.

Kaip patikrinti esamą temperatūros nustatymą



Paspauskite mygtuką , kad pasirinktumėte  arba .

Šaldiklio/Šaldytuvo kameros nustatymas

Šaldiklio kamera : Galima reguliuoti nuo -13° C iki -21° C (1° C padalomis).















Šaldytuvo kamera : Galima reguliuoti nuo 0° C iki 6° C (1° C padalomis).

Numatytasis nustatymas

Šaldytuvo kamera	Šaldiklio kamera
	

Valdymo skydelyje rodoma temperatūra tiksliai neatitinka viduje esančios temperatūros.

Pagrindinės operacijos

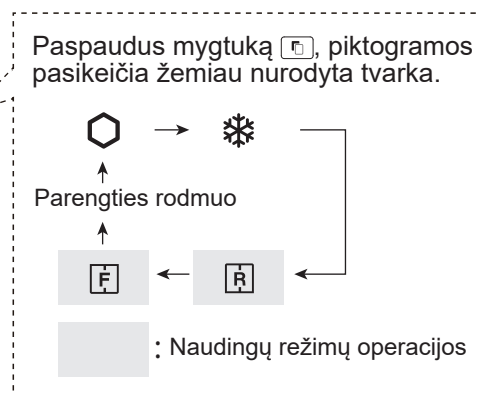

		Ekranas	
		Šaldiklio kamera	Šaldytuvo kamera
1	Select  or  icon. 	  Mirksintis	  Mirksintis
2	Nustatykite temperatūrą.  	  Mirksintis (aukštytyn)	  (žemyn)
3	Užbaikite nustatymą. (Garso signalas) 		



Sudėtingesnis šaldymo kameros/šaldytuvo nustatymas

Temperatūra šaldymo kameroje ir šaldytuve gali būti reguliuojama 0,5 °C žingsneliais, atliekant **a – c** veiksmus.

Pypsėjimas

- Atlikus **1**-ąją „Pagrindinių operacijų“ veiksmą, 3 sekundes ar ilgiau palaikykite nuspaudę  .
Esama iš anksto nustatyta temperatūra grąžina į „Numatytąjį nustatymą“ (Ekranas rodomas toks, kaip paveikslėlyje dešinėje.)
- Temperatūros nustatymui spauskite  arba  .
- Užbaikite nustatymą. (Taip pat kaip **3** „Pagrindinių operacijų“ žingsnį.)
Vėl atlikite veiksmus nuo **a** iki **c**, jei norite reguliuoti temperatūrą 1°C žingsneliais.

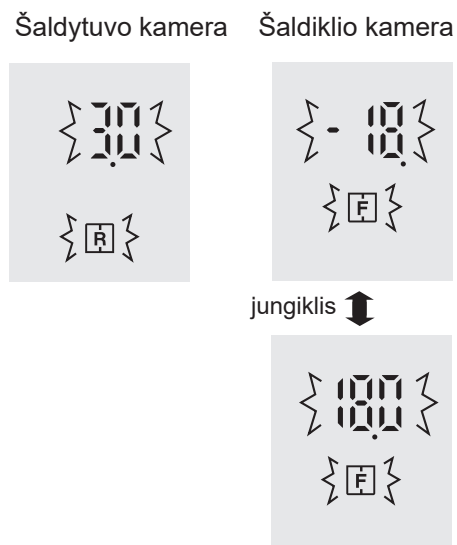

LT

Maisto laikymas

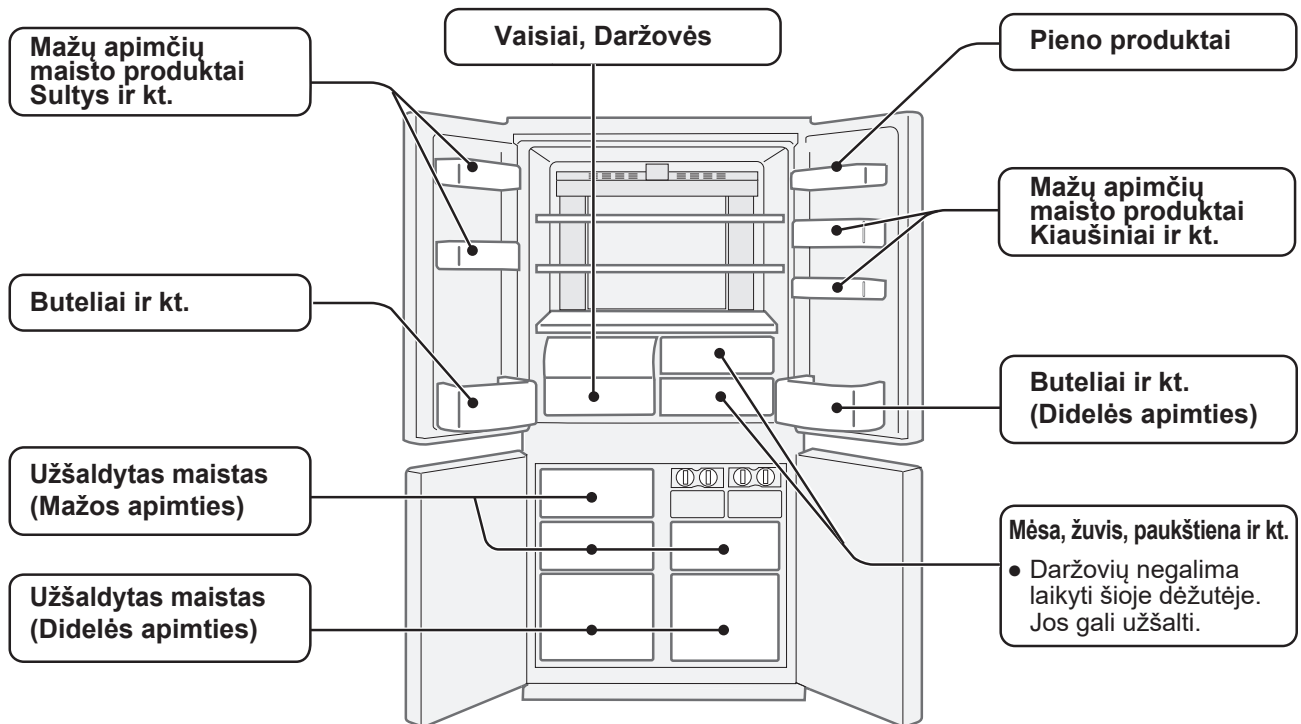

Šaldymas sulėtina maisto gedimą. Pasistenkite, kad maistas būtų kiek galima šviežesnis, kad užtikrintumėte ilgesnį greitai gendančio maisto laikymą. Toliau pateikiami bendrieji nurodymai kaip užtikrinti ilgesnį maisto laikymą.

Vaisiai/Daržovės

Vaisiai ir daržovės turėtų būti laisvai uždengti plastikine medžiaga, pvz., vyniojimo medžiaga, maišeliais (nesandariai) ir sudėti į Vaisių ir daržovių stalčių, siekiant sumažinti drėgmės netekimą.

Pieno produktai ir kiaušiniai

- Ant daugumos pieno produktų pakuočių yra nurodyta galiojimo data bei rekomenduojama laikymo temperatūra.
- Kiaušiniai turėtų būti laikomi kiaušinių laikiklyje.

Mėsa/Žuvis/Paukštiena

- Padėkite ant lėkštės ar indo ir uždengkite popieriumi arba polietilenu.
- Didelius mėsos, žuvies arba paukštienos gabalus padėkite lentynėlių gale.
- Įsitikinkite, kad visas pagamintas maistas yra gerai suvyniotas arba supakuotas hermetiškuose indeliuose.

* Pastaba dėl šviežio maisto:

- Šviežią maistą (saugiai supakuotą) galima laikyti ribotą laiką, kad nesugestų ir nepakenktų kitiems laikomiems maisto produktams.

Geriausiam sušaldymui

- Maistas turėtų būti šviežias.
- Užšaldykite mažus maisto kiekius vienu metu, kad jie užšaltų greičiau.
- Maistas turi būti tinkamai užsandarintas arba sandariai uždengtas.
- Maistą šaldiklyje išdėstykite tolygiai.
- Pažymėkite maišelius arba indelius, kad orientuotumėtės kas šaldiklyje yra laikoma.

Patarimas, kaip išvengti aprasojimo ar apšarmojimo šaldytuvo viduje

- Dureles laikykite sandariai uždarytas. Jei maistas nukrenta, jis gali sąlygoti tarpelį tarp spintelės ir durų. Perkelkite jį atgal į lentyną ar kišenę.
- Maistas, pasižymintis didele drėgme, turi būti saugomas orui nepralaidžioje talpoje ar užsandarintas.

Pastaba

- Vienodai paskirstykite maistą lentynose, kad šaldantis oras galėtų efektyviai cirkuliuoti.
- Prieš padedant į šaldytuvą, karštas maistas turi būti atvėsintas. Karšto maisto laikymas šaldytuve pakelia temperatūrą šaldytuvo viduje ir didina maisto gedimo riziką.
- Dėl ilgai laikomų atidarytų durelių gali smarkiai padidėti temperatūra prietaiso skyriuose.
- Neužblokuokite šalto oro cirkuliavimo grandinės įėjimo ir išėjimo maistu arba indais, indeliais; priešingu atveju, maistas šaldytuve nebus atšaldomas tolygiai.

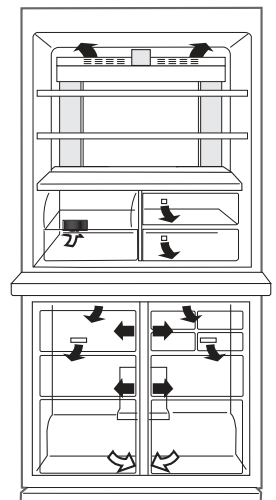

Nedėkite maisto tiesiogiai priešais šalto oro išėjimą. Ten maistas gali užšalti.

Priežiūra ir valymas

Svarbu

Kad būtų išvengta vidinių paviršių bei plastikinių dalių įskilimo, laikykitės šių patarimų.

- Nušluostykite bet kokius maistinius riebalus, likusius ant plastikinių dalių.
- Kai kurie namų apyvokos cheminiai preparatai gali pakenkti, todėl naudokite tik atskiestą indų plovimo skystį (muiliną vandenį).
- Jeigu naudojama neatskiesta valymo priemonė arba muilinas vanduo nėra kruopščiai iššluostomas, plastikinės dalys gali įskilti.

Valymas

Dėl higienos būtinai reguliariai atlikite tolesnius veiksmus.

- Išimkite priedus (pvz., lentynas) iš spintelės ir durų. Nuplaukite juos šiltu muiluotu indų plovimui skirtu vandeniu. Po to išskalaukite juos švariu vandeniu ir išdžiovinkite.
(Tik vaisių ir daržovių lentyna nėra išimama).
- Valykite vidų skudurėliu, sudrėkintu šiltame muiliname indų plovimui tinkamame vandenyje. Tuomet šaltu vandeniu kruopščiai iššluostykite muiliną vandenį.
- Nušluostykite šaldytuvo išorinį paviršių minkštu audiniu, kiekvieną kartą susitepus.
- Valykite magnetinį durų tarpiklį dantų šepetuku su šiltu muilinu indų plovimui tinkamu vandeniu.
- Valdymo pultą valykite sausos medžiagos skiaute.

Pastaba

- Nenaudokite ypač stiprių valiklių ar tirpiklių (lako, dažų, šveitimo miltelių, benzino, verdančio vandens ir t.t.), nes galite sugadinti šaldytuvą.
- Ištraukę elektros kištuką, palaukite bent 5 minutes prieš vėl jį įjungdami.
- Kiekviena stiklinė lentynėlė sveria apytiksliai 3 kg. Laikykite tvirtai, kai išimate iš įrenginio arba nešate.
- Nemeskite daiktų į šaldytuvą ir netrankykite vidinės sienelės. Dėl to vidinis paviršius gali įskilti.

Prieš transportuojant

Iššluostykite vandenį garavimo lovelyje. Prieš šluostydami, palaukite daugiau nei vieną valandą ištraukę elektros kištuką, nes šaldymo ciklo įranga labai karšta. (Garavimo lovelis yra užpakalinėje gamtinio dalyje.)

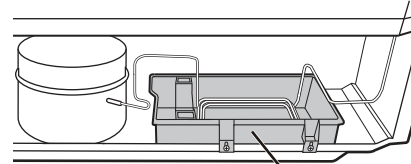

Garavimo lovelis

Šaldytuvo išjungimas

Jei šaldytuvą reikia išjungti ilgesniam laikui, būtina imtis toliau nurodytų veiksmų, kad nesusidarytų sąlygos augti pelėsiui:

1. Išimkite visus maisto produktus.
2. Ištraukite maitinimo kištuką iš elektros lizdo.
3. Gerai išvalykite ir nusauskite vidų.
4. Palikite kelioms dienoms visas duris šiek tiek pravertas, kad išdžiūtų.

Atitirpinimas

Unikalios energijos taupymo sistemos dėka, šaldytuvą yra atitirpinamas visiškai automatiškai.

Jei perdega šaldytuvo apšvietimo lemputė

Jei norite pakeisti lemputę, susisiekite su SHARP aptarnavimo atstovu. Lemputę turi pakeisti tik kvalifikuotas aptarnavimo atstovas.

Patarimai energijos taupymui

- Palikite kiek galima daugiau erdvės ventilacijai aplink šaldytuvą.
- Nelaikykite šaldytuvo tiesioginėje saulės šviesoje ir nestatykite jo šalia karštį generuojančio prietaiso.
- Jei įmanoma, venkite durelių atidarymo.
- Karštas maistas turėtų būti atvėsintas prieš laikymą.
- Paskirstykite maistą ant lentynų tolygiai, kad leistumėte šaltam orui efektyviai cirkuliuoti.

Energijos naudojimas

Šio modelio energijos suvartojimo kiekis yra matuojamas atsižvelgiant visuose stalčiuose ir lentynose pagal tarptautinį šaldytuvo darbingumo standartą.

- Šio modelio energijos suvartojimo kiekis yra matuojamas pagal erdvės dydžius, parodytus dešiniajame paveiksle.

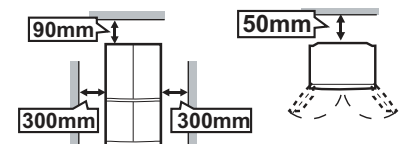

Prieš skambinant į aptarnavimo skyrių

Prieš skambindami į aptarnavimo skyrių, patikrinkite šiuos dalykus.

Problema	Sprendimas
Šaldytuvo išorinis korpusas palietus yra karštas.	Tai normalu. Karštas laidas šaldytuvo korpuse yra įrengiamas tam, kad apsaugotų nuo drėgmės kaupimosi / rasojimo.
Šaldytuvas dirba triukšmingai.	Normalu, jei šaldytuvas skleidžia šiuos garsus. <ul style="list-style-type: none"> • Garsus triukšmas, atsirandantis pradėjus kompresoriui veikti <ul style="list-style-type: none"> --- Po kiek laiko garsas sumažėja. • Garsus triukšmas, skleidžiamas vieną kartą per dieną iš kompresoriaus <ul style="list-style-type: none"> --- Apie veikimą informuojantis garsas. Atsiranda tuoj pat po automatinio atitirpdymo. • Tekančio skysčio garsas (gurgimas, šnypštimas) <ul style="list-style-type: none"> --- Šaldymo medžiagos, tekančios vamzdžiu, garsas (laikas nuo laiko garsas gali padidėti). • Skilimo arba traškėjimo garsas, girgždėjimo garsas <ul style="list-style-type: none"> --- Garsas, skleidžiamas vidinių sienelių ir vidinių šaldytuvo dalių plėtimosi ir traukimosi atvėsus.
Šaldytuvo išorėje arba viduje susiformuoja šerkšnas arba kaupiasi drėgmė (vandens lašeliai).	Taip gali atsitikti žemiau nurodytais atvejais. Šerkšną valykite drėgnu audiniu, o vandens lašelius – sausu audiniu. <ul style="list-style-type: none"> • Kai didelis aplinkos oro drėgnumas. • Kai dažnai atidaromos ir uždaromos durys. • Kai laikomi maisto produktai, kuriose daug drėgmės (reikia užvynioti).
Maisto produktai šaldytuvo kameroje užšąla.	<ul style="list-style-type: none"> • Ar šaldytuvas ilgą laiką veikė šaldytuvo temperatūros valdiklį nustačius ties 0°C? <ul style="list-style-type: none"> --- Pakeiskite temperatūros valdymą atgal į apytikriai 3°C. • Ar šaldytuvas ilgą laiką veikė šaldiklio temperatūros valdiklį nustačius ties -21°C? <ul style="list-style-type: none"> --- Pakeiskite temperatūros valdymą atgal į apytikriai -18°C. • Jei aplinkos temperatūra žema, maistas gali užšalti net tuo atveju, kai šaldytuvo kameros temperatūra nustatyta ties 6°C.
Šaldytuvo kameroje pasklidęs nemalonus kvapas.	<ul style="list-style-type: none"> • Stipraus kvapo maisto produktus reikia suvynioti. • Blogų kvapų šalinimo įtaisas negali pašalinti visų kvapų.
Jei durų signalizacija neišsijungia	<ul style="list-style-type: none"> • Įspėjimo signalas nustoja skambėti uždarius duris.

Jeigu jums vis tiek reikia aptarnavimo

Kreipkitės į artimiausią SHARP įgaliotą aptarnavimo atstovą.

Informacija apie gaminį

Komisijos deleguotasis reglamentas (ES) 2019/2016			
Tiekėjo vardas arba prekės ženklas: SHARP		Tiekėjo adresas: ul. Salsy 2, 02-823 Warszawa, PL	
Šaldymo aparato tipas	Žemo triukšmo prietaisas: Ne	Dizaino tipas: Laisvai pastatomos	
	Vyno laikymo prietaisas: Ne	Kiti šaldymo prietaisai: Ne	
Modelio vardas		SJ-EX770F2 SJ-EX820F2	
Bendri matmenys [mm]	Aukštis	1720	1830
	Plotis	892	892
	Gylis	771	771
Bendras tūris [l]		556	605
EEI		139	140
Energijos vartojimo efektyvumo klasė		F	F
Akustinio triukšmo išmetimas ore [dB(A)]		36	36
Akustinio triukšmo išmetimas ore klasė		C	C
Metinės energijos sąnaudos [kWh/a]		400	410
Klimato klasė		T: atogrąžų	T: atogrąžų
Minimali aplinkos temperatūra (°C), kuriam tinka šaldymo aparatas		16	16
Maksimali aplinkos temperatūra (°C), kuriam tinka šaldymo aparatas		43	43
Žiemos nustatymas		Ne	
Greito užšaldymo įrenginys		Greitas užšaldymas	

- Dviejų žvaigždučių (☆☆) užšaldyto maisto kameros tinka laikyti maistą prieš užšaldymą, laikyti ir gaminti ledus bei ledo kubelius.
- Dviejų žvaigždučių (☆☆) kameros nėra tinkamos užšaldyti šviežius maisto produktus.
- Šis prietaisas nėra skirtas naudoti kaip įmontuojama technika.
- Šis prietaisas yra skirtas naudoti nuo 16 °C iki 43 °C temperatūros aplinkoje.

Apsilankę www.sharphomeappliances.com galite rasti daugiau informacijos apie:

- galimybę gauti atsarginių dalių;
 - priegią prie remonto ir techninės priežiūros
 - maksimalią atsarginių dalių pristatymo trukmę;
 - reikalavimai išmontavimui, siekiant utilizuoti medžiagą, ir perdirbimui, vengiant taršos
- Norėdami gauti informacijos apie gaminį taip pat galite nuskaityti kodą, esantį ant energijos etiketės. Saugokite savo garantijos kortelę ir, jei įmanoma, energijos etiketę.

LT

Informacija apie šios įrangos utilizavimą



NORĖDAMI IŠMESTI ŠIĄ ĮRANGĄ, NEIŠMESKITE SU BUITINĖMIS ŠIUKŠLĖMIS IR NEDĖKITE Į ŽIDINĮ!

Naudota elektros ir elektronikos įranga turi būti būtinai surenkama ir utilizuojama ATSKIRAI pagal vietos įstatymus.

Atskiras surinkimas skatina aplinką tausojantį utilizavimą, medžiagų perdirbimą ir mažina utilizuojamų atliekų kiekį. NETINKAMAS UTILIZAVIMAS gali būti žalingas žmonių sveikatai ir aplinkai dėl tam tikrų medžiagų! Nugabenkite NAUDOTĄ ĮRANGĄ į artimiausią, paprastai savivaldybės nurodomą, surinkimo vietą.

Jei kyla neaiškumų dėl utilizavimo, susisiekite su vietos valdžios atstovais arba pardavėjais ir pasiteiraukite, kaip tinkamai utilizuoti.

TAIKOMA TIK EUROPOS SĄJUNGOJE IR KAI KURIOSE KITOSE VALSTYBĖSE, PAVYZDŽIUI, NORVEGIJOJE IR ŠVEICARIJOJE: jūs privalote rūšiuoti tokias atliekas pagal įstatymą.

Šiuo simboliu žymima elektrinė ir elektroninė įranga (arba pakuotės), primenant apie tai naudotojui.

Naudotojai iš PRIVAČIŲ NAMŲ ŪKIŲ turi naudoti esamas naudotos įrangos surinkimo vietas. Nugabenimas yra nemokamas.



Paldies, ka iegādājāties šo SHARP izstrādājumu. Pirms SHARP ledusskapja lietošanas izlasiet šo lietošanas rokasgrāmatu, lai nodrošinātu, ka saņemat no tās maksimālo labumu.

- Šis ledusskapis ir paredzēts ledus gabalu pagatavošanai, pārtikas uzglabāšanai un saldēšanai.
- Šis ledusskapis ir paredzēts tikai lietošanai mājāsaimniecībā tabulā norādītajā apkārtējās vides temperatūras diapazonā. Klimata klase ir norādīta uz nominālo datu plāksnītes.
Ledusskapis pilnībā darbojas norādītās klimata klases apkārtējās vides temperatūras diapazonā. Ja ledusskapis tiek lietots vidē, kur apkārtējās vides temperatūra ir zemāka, ledusskapis netiek sabojāts līdz +5 °C temperatūrai.
- Ledusskapi ilgāku laiku periodu nedrīkst pakļaut temperatūras iedarbībai, kas ir zemāka par -10 °C.

Tikai lietošanai mājāsaimniecībā

Klimata klase	Pieļaujamais apkārtējās vides temperatūras diapazons
SN	No +10 °C līdz 32 °C
N	No +16°C līdz 32 °C
ST	No +16°C līdz 38°C
T	No +16°C līdz 43°C

Drošības informācija

-  **Brīdinājums** Tas nozīmē, ka pastāv augsts nāves vai nopietnu traumu gūšanas risks.
-  **Uzmanību!** Tas nozīmē, ka pastāv augsts materiālu bojājumu vai traumu gūšanas risks.
-  **Uzmanību!** Ūdens zīmes nozīmē, ka šim ledusskapim pastāv aizdegšanās negadījuma risks.



Brīdinājums

Aukstumaģents

Šis ledusskapis ietver uzliesmojošu aukstumaģentu (R600a: izobutāns) un izolējošu izplūdes gāzi (ciklopentāns).

Ievērojiet tālāk norādītos noteikumus, lai novērstu dzirksteļošanu un eksploziju.

- Neļaujiet smailiem priekšmetiem nonākt saskarē ar dzesēšanas sistēmu. Dzesēšanas sistēma ledusskapja aizmugurē un iekšpusē ietver aukstumaģentu.
- Nelietojiet mehāniskas ierīces vai cita veida iekārtas, lai paātrinātu atkausēšanas procesu. (Šim ledusskapim ir pielāgota automātiska atkausēšanas sistēma.)
- Ledusskapja iekšpusē nelietojiet citas elektriskās ierīces.
- Neaizsedziet telpu ap ledusskapi.
- Ledusskapja tuvumā nelietojiet uzliesmojošus izsmidzināmos līdzekļus, piemēram, krāsu aerosolu.
- Ledusskapja tuvumā neuzglabājiet uzliesmojošus izsmidzināmos līdzekļus, piemēram, krāsu aerosolu.
- Dzesēšanas sistēmas kļūmes gadījumā nepieskarieties sienas kontaktligzdai un nelietojiet atklātu liesmu. Atveriet logu un ļaujiet gaisam izplūst no telpas. Pēc tam sazinieties ar SHARP pilnvarotu apkalpes dienestu.

Strāvas vads, kontaktdakša, kontaktligzda

Rūpīgi izlasiet tālāk norādītos noteikumus, lai novērstu elektrošoku un aizdegšanos.

- Nodrošiniet, ka uzstādīšanas vai pārvietošanas laikā strāvas vads tiek aizsargāts pret bojājumiem. Ja kontaktdakša vai strāvas vads ir bojāts, neievietojiet to kontaktligzdā.
- Ledusskapja aizmugurē nenovietojiet vairākas sadalītāja kontaktligzdas un pagarinātājus.
- Uzmanīgi iespraudiet kontaktdakšu sienas kontaktligzdā. Nelietojiet pagarinātāju un adaptera spraudni.
- Iespraudiet kontaktdakšu atbilstoša nominālā sprieguma kontaktligzdā.
- Pie zemējuma spaiļes pareizi pievienojiet zemējumu.
- Neaiztieciet kontaktdakšu ar slapjām rokām.

- Atvienojiet no strāvas padeves tīkla, atvienojot kontaktdakšu no kontaktligzdas. Neatvienojiet, velkot aiz strāvas vada.
- Putekļi uz kontaktdakšas var radīt aizdegšanos. Rūpīgi notīriet to.
- Atvienojiet kontaktdakšu, ja ledusskapis ilgāku laiku periodu netiks lietots.
- Ja lokanais strāvas vads tiek sabojāts, lai izvairītos no bojājumiem, nomaina ir jāveic SHARP apstiprinātam apkalpes dienesta darbiniekam.

Uzstādīšana

- Neuzstādiet ledusskapi mitrās un slapjās vietās. Tas var radīt izolācijas bojājumus un strāvas noplūdi. Uz ierīces korpusa var parādīties kondensāts, kas var izraisīt rūsū.
- Ledusskapis ir jāuzstāda uz līdzenas un gludas grīdas.

Tiek lietots

- Neuzglabājiet gaistošus un viegli uzliesmojošus materiālus, piemēram, ēteri, benzīnu, propāna gāzi, aerosola baloniņus, līmi, tīru spirtu utt. Šie materiāli var eksplodēt.
- Neuzglabājiet ledusskapī pret temperatūras izmaiņām jutīgus produktus, piemēram, farmaceitiskos izstrādājumus. Pastāv liels risks, ka var mainīties izstrādājuma kvalitāte.
- Nemēģiniet mainīt vai pārveidot šo ledusskapi. Tas var izraisīt aizdegšanos, elektriskās strāvas triecienu vai ievainojumus.
- Nenovietojiet uz ledusskapja nekādus priekšmetus. Priekšmeti krītot var radīt savainojumus.
- Šo iekārtu drīkst lietot bērni, kas vecāki par 8 gadiem, kā arī personas ar pazeminātām fiziskām, sensorām vai garīgām spējām vai bez pieredzes un zināšanām, ja viņiem tiek nodrošināta uzraudzība vai apmācība attiecībā uz iekārtas drošu lietošanu un ja viņi apzinās saistītos riskus. Bērni nedrīkst rotaļāties ar iekārtu. Bērni nedrīkst veikt iekārtas tīrīšanu un apkopi bez uzraudzības. Bērni vecumā no 3 līdz 8 gadiem drīkst ievietot produktus ledusskapī un izņemt no tā.

Kopšana un tīršana

- Atslēdziet ledusskapi no strāvas, lai negūtu elektriskās strāvas triecienu.
- Nesmidziniet ūdeni tieši uz ārējās vai iekšējās virsmas. Tas var izraisīt rūsēšanu un elektroizolācijas pasliktināšanos.

Problēma

- Ja sajūtat deguma smaku, nekavējoties atvienojiet kontaktdakšu. Pēc tam izsauciet SHARP pilnvarotu apkalpes speciālistu.
- Gāzes noplūdes gadījumā izvēdiniet telpu, atverot logu. Nepieskarieties ledusskapim vai sienas kontaktlīdždaļai.



Uzmanību

Transportēšana

- Uzstādot vai pārvietojot ledusskapi, izmantojiet paklājiņu, lai pasargātu grīdu no bojājumiem.
- Nesiet ledusskapi aiz aizmugurē un apakšā esošajiem rokturiem. Nepareizi paceļot ledusskapi, iespējams radīt ievainojumus.

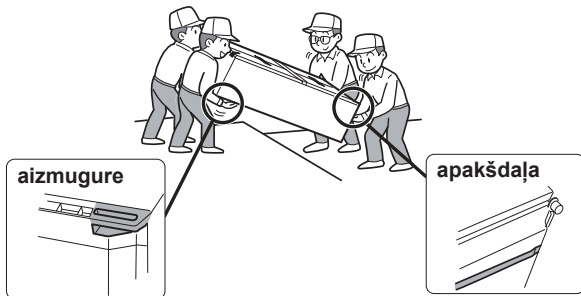

Utilizēšana

- Nodrošiniet, lai ledusskapis, kad tas tiek uzglabāts pirms utilizācijas, neradītu briesmas bērniem (piem., noņemiet durvīm magnētiskos durvju blīvējumus, lai bērni nevarētu iesprūst).
- Šis ledusskapis jāutilizē pareizā veidā. Nogādājiet ledusskapi profesionālā pārstrādes punktā, kas specializējas ierīču ar uzliesmojošiem aukstumaģentiem un izolējošām gāzēm pārstrādē.

Lietošana

- Nepieskarieties kompresors vai tā palīgdaļām, jo tās darbības laikā paliek ļoti karstas un to metāla stūri var izraisīt ievainojumu.
- Nepieskarieties ar mitrām rokām pārtikai vai metāla konteineriem, kas atrodas saldētavas nodalījumā. Tas var izraisīt apsaldējumus.
- Neievietojiet pudelēs pildītus dzērienus un konservu kārbas pārtikas saldēšanas kameras nodalījumā. Īpaši augsts risks pastāv, ja tiek izmantots režīms "Ātrā dzesēšana" — stikla pudeles var sasprāgt.
- Ledus kubīņu pagatavošanai izmantojiet tikai dzeramo ūdeni.
- Neveriet vaļā un ciet durvis, ja durvju tuvumā kāds ir novietojis rokas. Pastāv risks, ka rokas var tikt iespiestas durvīs.
- Nelieciet durvju nodalījumos pārāk liela izmēra priekšmetus. Priekšmets krītot var radīt ievainojumus.
- Nodrošiniet, ka stikla plauktu uzstādīšana un noņemšana tiek veikta uzmanīgi. Ja stikla plaukti tiek nomesti, tie var saplīst vai radīt traumu.

Temperatūras indikators

Šis ledusskapis ir aprīkots ar saldētavā ievietotu temperatūras indikatoru, kas ļauj kontrolēt vidējo temperatūru visaukstākajā zonā.

Aukstākā zona

Šis simbols norāda uz aukstāko zonu ledusskapja nodalījumā. (Tajā pat augstumā esošais durvju nodalījums nav aukstākā zona.)

Simbols



ZILS



Pareizs iestatījums

BALTS



Pārāk augsta temperatūra, noregulējiet ledusskapja temperatūras kontroli.

Temperatūras pārbaudīšana aukstākajā zonā

Jūs varat veikt regulāras pārbaudes, lai nodrošinātu pareizu temperatūru aukstākajā zonā un, ja nepieciešams, lai noregulētu ledusskapja temperatūras vadību.

Lai uzturētu pareizu temperatūru ierīces iekšienē, vienmēr nodrošiniet, lai indikators vienmēr ir ZILS. Ja temperatūras indikators kļūst BALTS, temperatūra ir pārāk augsta. Šādā gadījumā palieliniet ledusskapja temperatūras vadības iestatījumu un pagaidiet 6 stundas, pirms atkal pārbaudīt temperatūras indikatora rādījumu.

Piezīme

- Saldētavas iekšējā temperatūra ir atkarīga no dažādiem faktoriem, piemēram, telpas temperatūra, uzglabājamās pārtikas daudzums un tas, cik bieži tiek atvērtas durvis.
- Ja tiek ievietota svaiga pārtika vai durvis ilgāku laiku ir bijušas atvērtas, ir normāli, ja temperatūras indikators kļūst BALTS.

1 Nodrošiniet ap ledusskapi pienācīgu ventilāciju.

- Attēlā parādīta ledusskapja uzstādīšanai nepieciešamā minimālā telpa. Strāvas patēriņa mērījumi tiek veikti dažāda lieluma telpās.
- Uzstādot plašākā telpā, ledusskapis patērēs mazāk strāvas.
- Lietojot ledusskapi telpā, kuras izmēri ir mazāki nekā parādīts attēlā, var paaugstināties temperatūra, parādīties skaļš troksnis un darbības traucējumi.
- Attālumam no ledusskapja aizmugures līdz sienai jābūt no 50 mm līdz 75 mm. Ja attālums ir lielāks par 75 mm, Jūs varat gūt savainojumus, pieskaroties kompresoram un tā ārējām daļām, kas ļoti sakarst darbības laikā.

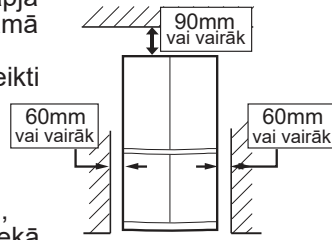

4 Izskrūvējiet no nodalījuma apakšdaļas 4 skrūves un izmantojiet tās, lai piestiprinātu kāju nasegpaneli (kāju nasegpanelis ir iepakots ledusskapja nodalījumā).

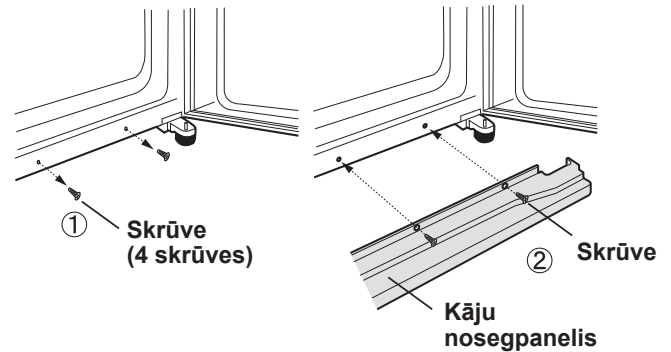

Kopumā lietošanai nepieciešamā platība

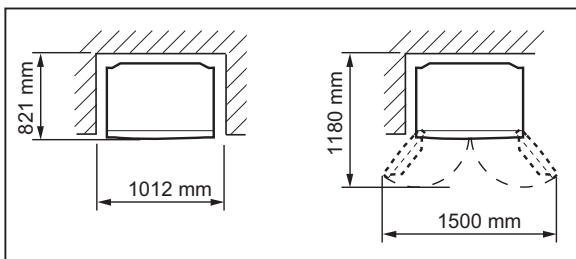

Piezīme

- Novietojiet ledusskapi tā, lai varētu brīvi piekļūt kontaktdakšai.
- Nenovietojiet ledusskapi vietā, kur to apspīd saule, un novietojiet to līdzās apsildes ierīcēm.
- Nelieciet ledusskapi tieši uz zemes. Paliieciet zem ledusskapja piemērotu pamatni, piemēram, koka dēli.
- Pievienojot barošanas kabeļa kontaktdakšu, kad durvis ir atvērtas, atskan durvju brīdinājuma signāls, taču tas ir normāli. Kad durvis tiek aizvērtas, skaņas signāls aplkust.

2 Izmantojot divas priekšējās regulējamās kājas, ir iespējams nodrošināt ledusskapja stabilitāti.

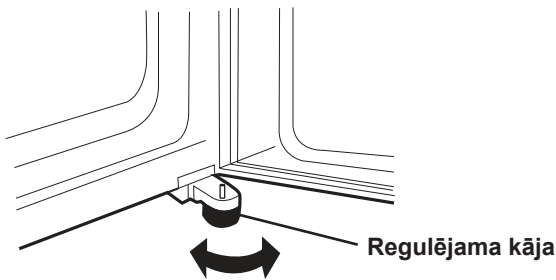

3 Ja labās un kreisās durvis nav pienācīgi izlīdzinātas, noregulējiet tās, izmantojot regulējamo kāju.

Kad ir paceltas kreisās durvis.

Kad ir paceltas labās durvis.

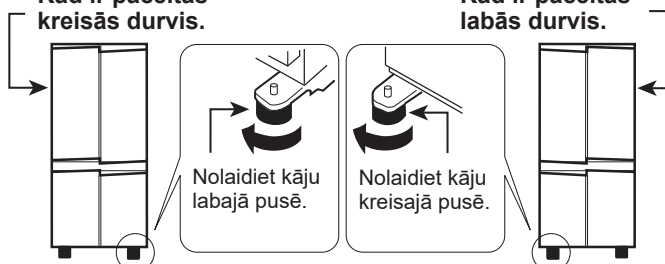

(Līdz regulējamā kāja vienā pusē ir nedaudz atrāvusies no zemes.)

Apraksts

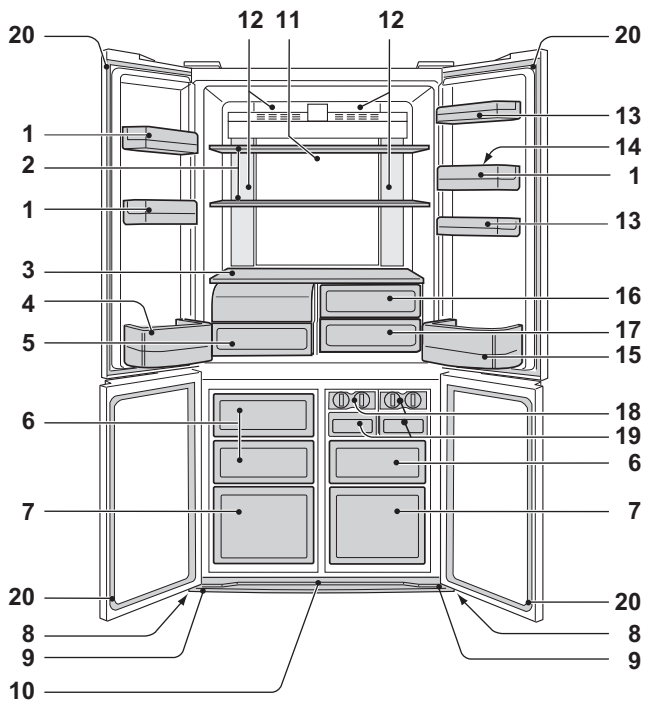

SJ-EX820F2

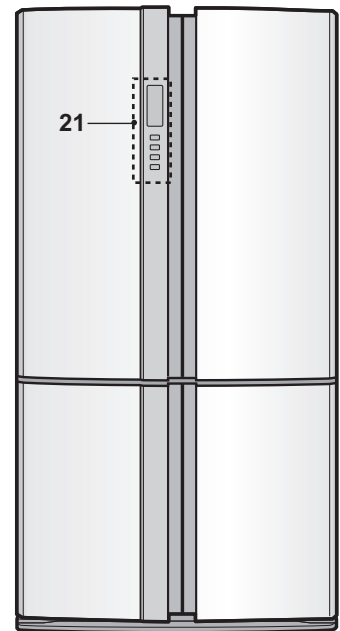
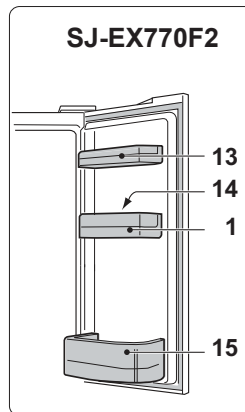

1. Durvju nodalījumi (3 gab.)

2. Ledusskapja plaukts (2 gab.)

3. Plaukts

4. Pudeles nodalījums (kreisais)

5. Augļu un dārzeņu nodalījums

Pavelkot nodalījumu, atveras augļu un dārzeņu nodalījuma vāks.

6. Saldētavas nodalījumi (mazi) (3 gab.)

7. Saldētavas nodalījumi (lieli) (2 gab.)

8. Skritulis (4 gab.)

Izmantojot skrituļus, ledusskapi iespējams pārvietot uz priekšu un atpakaļ.

9. Regulējama kāja (2 gab.)

Skrituļi

10. Kāju noseģpanelis

11. Hibrīda dzesēšanas panelis

Panelis tiek dzesēts no aizmugures, un tādējādi tas netieši dzesē ledusskapja nodalījumu. Šādi pārtika tiek atdzesēta lēnām, nepakļaujot to auksta gaisa plūsmam.

12. Gaisma

13. Papildu nodalījums

(SJ-EX820F2 : 2 gab.)
(SJ-EX770F2 : 1 gab.)

14. Olu turētājs

15. Pudeles nodalījums (labais)

Lai uzglabātu liela izmēra pudeles, aizbīdiēt visu starpsienu līdz galam atpakaļ.

16. Svaigais nodalījums (augšējais)

17. Svaigais nodalījums (apakšējais)

18. Ledus kubiņu ierīce (2 gab.)

1) Nepārpildiet trauku, jo tad sasalušie ledus kubi, būs savienoti.

2) Kad ledus kubiņi ir gatavi, pagrieziet sviru pulkstenrādītāja kustības virzienā, lai iztukšotu trauku.

Vāks

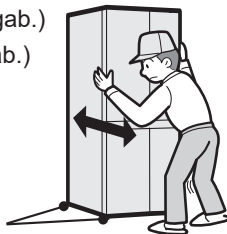
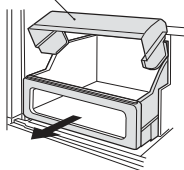

Šķērssienu

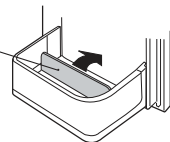

Svira

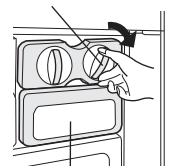

Ledus kubiņu kastīte

19. Ledus kubiņu kastīte (2 gab.)

Piezīme

Lai nesabojātu ledus kubiņu kastīti, negatavojiet tajā ledu un neļaujiet iekšā eļļu.

20. Magnētiskās durvju blīves (4 pcs)

21. Vadības panelis

Dezodorēšanas iekārta

Dezodorēšanas katalizators ir uzstādīts aukstā gaisa plūsmas ceļā. Tas nav jādarbina un nav jātīra.

Ja tiek izņemti laukā iekšā esošie piederumi, izmantojot normālu dzesēšanas darbību, ledusskapi var uzglabāt vairāk pārtikas.

Kā noņemt augļu un dārzeņu nodalījuma vāku.

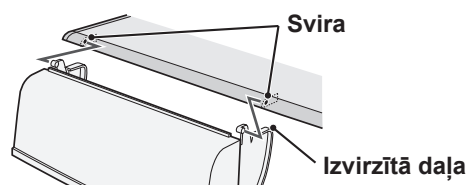

Kā noņemt

Lai izņemtu nodalījumu, pavelciet to uz priekšu, spiežot spaili.

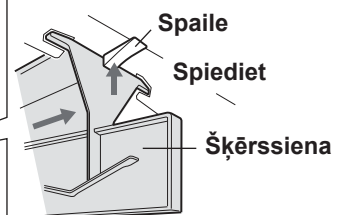

Kā uzlikt

levietojiet četrus izvirkumus augšējās daļās.

LV

◻ Papildu dzesēšana

❄ Ātrā saldēšana

❄ Ātrā dzesēšana

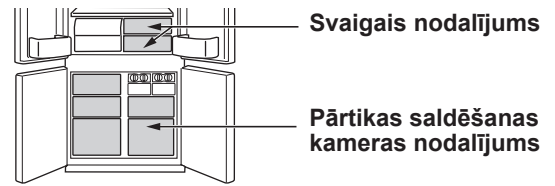

	Papildu dzesēšana	Ātrā saldēšana	Ātrā dzesēšana
Funkcija	Šo režīmu izmanto, lai dzērienus vai pārtiku atdzesētu ledusaukstu. Piezīme : Pārtika ar augstu mitruma saturu var sasalt.	Šis režīms samazina pārtikas sasaldēšanas laiku.	Šo režīmu izmanto ātrai dzērienu un pārtikas atdzesēšanai.
Lietošanas punkti	Svaigais nodalījums	Pārtikas saldēšanas kameras nodalījums	Pārtikas saldēšanas kameras nodalījums Uzmanību : Neievietojiet stikla pudeles. Pastāv liels risks, ka tās varētu sasprāgt.
Darbības laiks	6 stundas *1 • Šis režīms beidzas automātiski. • Trauksme neatskan.	2 stundas *1	30 minūtes • Šis režīms beidzas automātiski. • Atskan trauksme. Lai apturētu trauksmi *2 Nospiediet ievades pogu. 
Kad darbība ir pabeigta	• Dzērieni un pārtika nav jāizņem.		• Kad atskan trauksme, noteikti izņemiet dzērienus un pārtiku. • Ja dzērieni un pārtika saldētāja nodalījumā tiek atstāti ilgāk par 30 minūtēm, tie var sasalt.
Ja darbības laikā notikusi strāvas padeves pārtrauce	• Šis režīms tiek automātiski atcelts.		• Atjaunojoties strāvas padevei, režīms tiek automātiski restartēts no iepriekšējā statusa.

*1 Tas var aizņemt vairāk laika, ja darbība pārklājas ar atkausēšanu. Šis režīms tiek uzsākts pēc tam, kad ir pabeigta atkausēšana.

*2 Ja neapturēsiet trauksmi, tā nepārtraukti skanēs 30 minūtes.

Piezīme

- Papildu dzesēšana, ātrā saldēšana un ātrā dzesēšana nav pieejama vienlaikus, kamēr tiek darbināts viens no šiem režīmiem.
- Pēc iespējas izvairieties atvērt durvis šo režīmu darbības laikā.

Vadības panelis

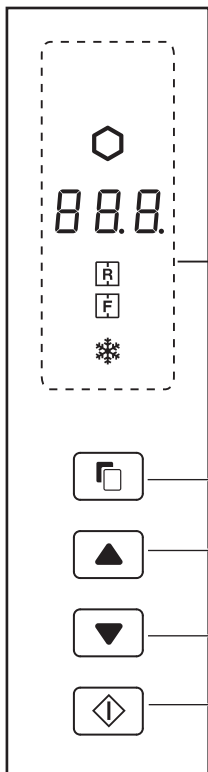

Izvēles poga

Pārslēgšanas poga

Ievades poga

Noderīgi režīmi

Ikona	Nozīme	Noklusējuma iestatījums
	Papildu dzesēšana	IZSL
	Ātrā saldēšana	
	Ātrā dzesēšana	

Temperatūras kontrole

Ikona	Nozīme	Noklusējuma iestatījums
	Ledusskapja nodalījums	3°C
	Pārtikas saldēšanas kameras nodalījums	-18°C

Papildu režīmi

Indikators	Nozīme	Noklusējuma iestatījums
	Durvju brīdinājuma signāls	IESL
	Pogas darbināšanas skaņa	

Piezīme

- Nospiežot vienu no pogām, visas ikonas vienreiz nomirgo un tiek parādīts gaidstāves rādījums. Ja ledusskapis pārtrauc darboties strāvas padeves pārtrauces dēļ, pēc strāvas padeves atjaunošanas režīmi, izņemot papildu dzesēšanas un ātrās saldēšanas režīmus, turpina darboties tāpat kā iepriekš.
- Darbība nedarbojas, kamēr ir atvērta saldēšanas kameras durvis.
- Gaidstāves displejā iedegas režīmu ikonas vai attiecīgās darbības indikatori. Ja tiek darbināta ātrā dzesēšana, gaidstāves displejā mirgo ikona.
- Ja aptuveni 1 minūti netiek ieslēgšanas stāvoklis veiktas nekādas darbības, displejā automātiski atgriežas gaidstāves rādījums. Gaidstāves rādījums tiek automātiski izslēgts, ja vēl 1 minūti netiek veiktas nekādas darbības.

Noderīgo režīmu darbības

		Displejs	
1	Atlasiet režīma ikonu.	(piemēram, papildu dzesēšanu)	
2	Atlasiet Iesl/Izsl		
3	Pabeidz iestatīšanu (Pīkstiens)		
	Tikai "Ātrā dzesēšana" Pabeidziet iestatīšanu, nospiežot uz 3 sekundēm vai ilgāk. (Beep beep beep)	Iedegas režīma ikona. Tikai "Ātrā dzesēšana" (Mirgo)	Gaidstāves rādījumā režīma ikona nodziest.

Nospiežot pogu, ikonas nomainās tālāk norādītajā secībā.

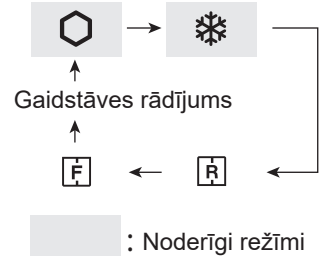

: Noderīgi režīmi

Darbība papildu režīmos

	Kopsavilkums	Atceļ darbību	Displejs
Durvju brīdinājuma signāls	<ul style="list-style-type: none"> Ja ledusskapja durvis ir atstātas atvērta ilgāk par 1 minūti, durvju brīdinājuma signāls atskanēs vienu reizi, un pēc vēl 1 minūtes tas atskanēs vēlreiz. Ja durvis ir atvērta aptuveni 3 minūtes, brīdinājuma signāls skanēs nepārtraukti. Aizverot durvis, trauksme apklusīs. 	Vienlaikus nospiediet un uz 3 sekundēm vai ilgāk. (Beep beep beep)	 Indikators nodziest.
Pogas darbināšanas skaņa	<ul style="list-style-type: none"> Ja vēlaties izslēgt pogas darbināšanas skaņu. 	Vienlaikus nospiediet un uz 3 sekundēm vai ilgāk. (Beep beep beep)	 Indikators nodziest.

Piezīme • Ja vēlaties ieslēgt papildu režīmu, vēlreiz izpildiet šo pašu darbību (iedegsies indikators).

Temperatūras kontrole

Ledusskapis temperatūru kontrolē automātiski. Tomēr jūs varat regulēt temperatūru, kā norādīts turpmāk.

Pašreizējā temperatūras iestatījuma pārbaudīšana

Nospiediet pogu, lai atlasītu automātiski, vai .

Saldētavas/ledusskapja nodaļuma iestatīšana

Pārtikas saldēšanas kameras nodaļums

: Var regulēt robežās no -13°C līdz -21°C ar iedaļu 1°C.

Ledusskapja nodaļums

: Var regulēt robežās no 0°C līdz 6°C ar iedaļu 1°C.

Noklusējuma iestatījums

Ledusskapja nodaļums	Pārtikas saldēšanas kameras nodaļums

Temperatūra, kura ir norādīta vadības panelī, nav patiesā temperatūra ierīces iekšpusē.

Pamata darbības

	Displejs	
	Refrigerator compartment	Pārtikas saldēšanas kameras nodaļums
1	Atlasiet vai ikonu.	Mirgo
2	Iestatiet temperatūru.	Mirgo (augšup) (lejup)
3	Pabeidz iestatīšanu (Pīkstiens)	

Nospiežot pogu, ikonas nomainās tālāk norādītajā secībā.

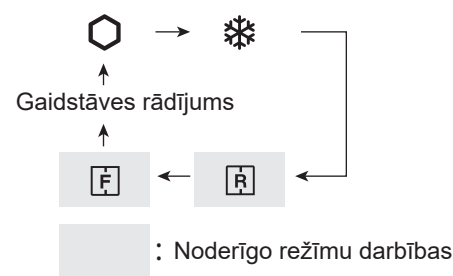

Saldētājkameras/ledusskapja nodaļuma papildu iestatījumi

Temperatūru saldētāja kameras un ledusskapja nodaļumā var regulēt par 0,5 °C, izpildot tālāk aprakstītās darbības **a** līdz **c**.

Beep beep beep

a. Kad ir izpildīta "Pamata darbību" **1** darbība, nospiediet uz 3 sekundēm vai ilgāk.

Pašreizējā iepriekš iestatītā temperatūra tiek atgriezta uz "Noklusējuma iestatījumu" (tiek parādīts attēlā pa labi redzamais rādītājs).

b. Nospiediet vai un iestatiet temperatūru.

c. Pabeidziet iestatīšanu (tās pašas darbības kā "Pamata darbību" **3**, punktā).

Ja vēlaties noregulēt temperatūru ar 1 °C soli, vēlreiz izpildīt punktus **a** līdz **c** aprakstītās darbības.

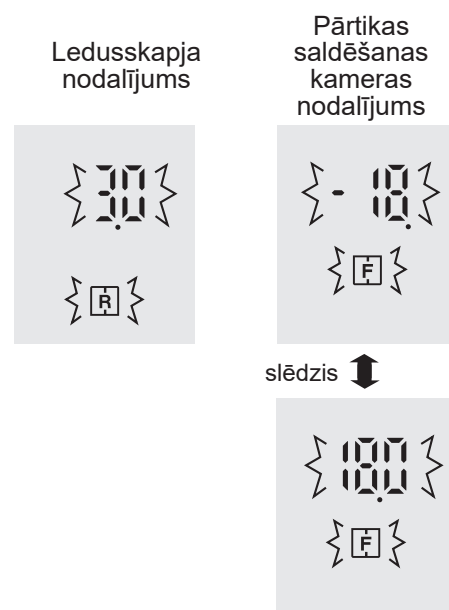

Pārtikas uzglabāšana

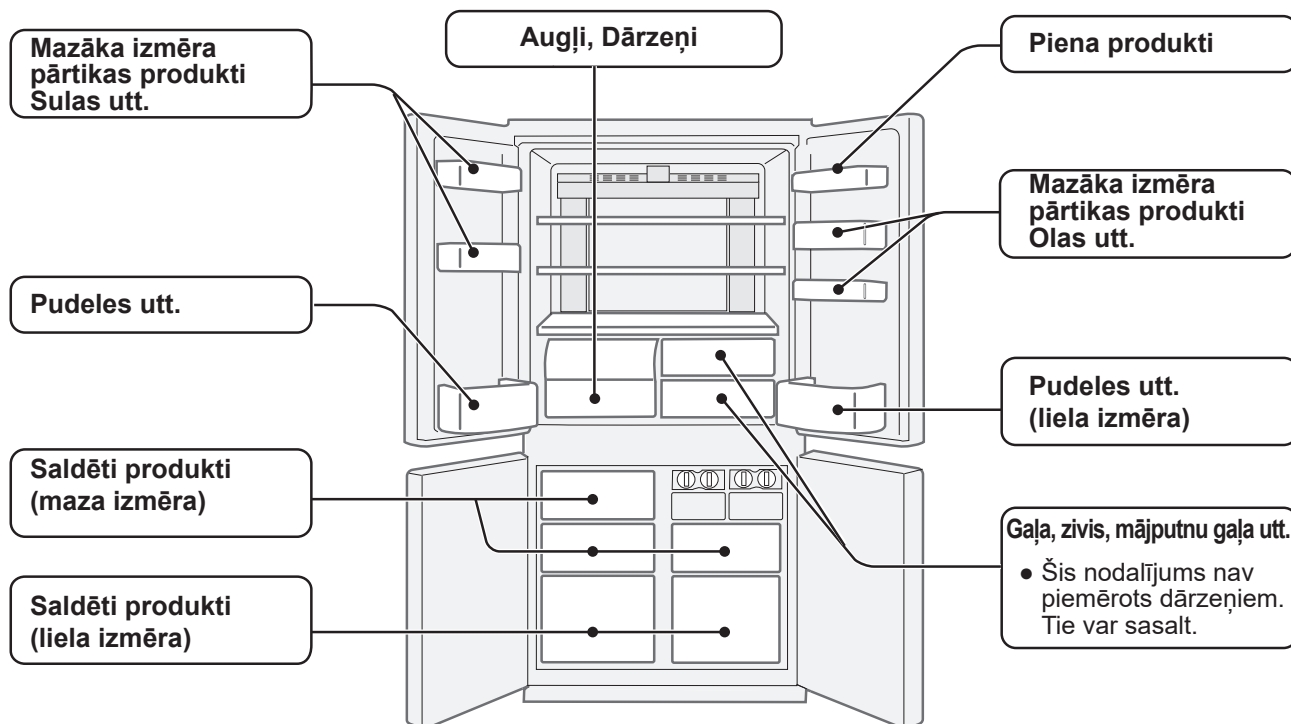

Atdzesēšana samazina pārtikas bojāšanās ātrumu. Nodrošiniet, lai pārtika būtu iespējami svaiga, lai maksimāli uzlabotu ātri bojājošas pārtikas uzglabāšanu. Tālāk sniegti norādījumi, kā ilgāk uzglabāt pārtiku.

Augļi/dārzeni

Augļiem un dārzeņiem jābūt vajīgi ievietotiem plastmasas materiālā, piemēram, ietītiem maisiņos (nenoslēgtos) un ievietotiem augļu un dārzeņu nodalījumā, lai līdz minimumam samazinātu mitruma zudumus.

Piena produkti un olas

- Vairumam piena produktu uz iepakojuma ir norādes par uzglabāšanas termiņu, ieteicamo temperatūru un glabāšanas laiku.
- Olas jāuzglabā olu turētājā.

Gaļa/zivis/mājputnu gaļa

- Nolieciet uz šķīvja vai trauka un pārsedziet ar papīru vai pārtikas plēvi.
- Lielākus produktu gabalus uzlieciet uz plauktiņu restītēm.
- Pārlicinieties, ka pagatavotais ēdiens tiek ietīts vai ielikts hermētiskā traukā.

* Piezīmes par svaigu pārtiku:

- Svaiga pārtika (droši iesaiņota) jāuzglabā ierobežotu laiku, lai nepieļautu tās bojāšanos, un lai kaitīgi neietekmētu pārējo uzglabājamo pārtiku.

Labāka sasaldēšana

- Produktiem jābūt svaigiem.
- Sasaldējiet mazus produktu apjomus, lai vajadzības gadījumā varētu ātri atsaldēt.
- Pārtikai jābūt pareizi iesaiņotai vai cieši nosegtai.
- Ledusskapī pārtika jāizvieto vienmērīgi.
- Traukus vai paciņas var marķēt, lai varētu noteikt to saturu.

Ieteikums, kā novērst rāsas vai sarmas veidošanos ledusskapī.

- Cieši aizveriet durvis. Ja pārtika nokritīs, tā var izveidot spraugu starp skapi un durvīm. Nolieciet to atpakaļ plauktā vai nodalījumā.
- Pārtika ar augstu mitruma līmeni jāuzglabā hermētiskā traukā vai cieši jānoblīvē.

Piezīme

- Pārtiku plauktos izvietoiet vienmērīgi, lai vēsais gaiss varētu efektīvi cirkulēt.
- Karsta pārtika pirms uzglabāšanas ir jāatdzesē. Karstas pārtikas uzglabāšana paaugstina temperatūru ierīces nodalījumā un rada pārtikas bojāšanās risku.
- Durvju atvēršana uz ilgu laiku var radīt ievērojamu temperatūras palielinājumu ierīces nodalījumā.
- Neblokējiet aukstā gaisa cirkulācijas ietilpdes un izplūdes atveres ar pārtiku vai traukiem, citādi pārtika netiks vienmērīgi atdzesēta.

← IEKŠĀ
→ ĀRĀ

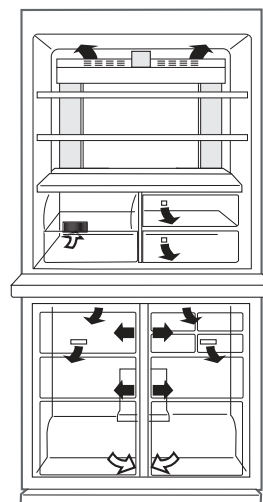

Nenovietojiet pārtiku tieši priekšā aukstā gaisa izplūdei. Pārtika var sasalt.

LV

Kopšana un tīrīšana

Svarīga informācija

Ievērojiet šos ieteikumus, lai nepieļautu iekšējo virsmu un plastmasas daļu plaisāšanu.

- Noslaukiet plastmasas daļām pielipušo pārtikas eļļu.
- Dažas sadzīves ķīmikālijas var radīt bojājumus, tādēļ izmantojiet tikai atšķaidītu mazgāšanas šķidrums (ziepjūdeni).
- Ja tiek izmantots neatšķaidīts mazgāšanas līdzeklis vai ziepjūdens netiek pilnībā notīrīts, plastmasas detaļas var ieplaisāt.

Tīrīšana

Higiēnas nolūkos pārliecinieties, vai regulāri izpildāt tālāk norādītās darbības.

- Notīriet skapja un durvju piederumus (piemēram, plauktus). Nomazgājiet tos ar siltu ziepjūdeni. Pēc tam noskalojiet tos ar tīru ūdeni, nosusiniet. (Atstāt var tikai augļu un dārzeņu plauktu.)
- Notīriet iekšpusi ar siltā ziepjūdenī samitrinātu drāniņu. Pēc tam ar aukstā ūdenī samitrinātu drāniņu rūpīgi noslaukiet ziepjūdens paliekas.
- Ārpusi noslaukiet ar drāniņu ikreiz, kad tā ir kļuvusi netīra.
- Magnētisko durvju blīvi tīriet ar zobu birsti un siltu ziepjūdeni.
- Noslaukiet vadības paneli ar sausu lupatiņu.

Piezīme

- Neizmantojiet kodīgus tīrīšanas līdzekļus vai šķīdinātājus (laku un krāsu pulēšanas pulveri, benzīnu, vārtu ūdeni utt.), kas var radīt bojājumus.
- Ja esat atvienojuši kontaktdakšu no kontaktlīdzes, pagaidiet vismaz 5 minūtes, iekams pievienot to atpakaļ.
- Stikla plauktiņi katrs sver aptuveni 3 kg. Turiet tos cieši, izņemot vai nesot.
- Nemetiet produktus ledusskapī, kā arī nesietiet pa iekšējo sienu. Tas var izraisīt iekšējās virsmas ieplaisāšanu.

Pirms transportēšanas

Izslaukiet ūdeni no iztvaikošanas trauka. Iekams izslaucīt ūdeni, izvelciet strāvas kontaktdakšu un pagaidiet vairāk nekā 1 stundu, jo saldēšanas cikla iekārta ir ļoti karsta. (Iztvaikošanas trauks atrodas izstrādājuma aizmugurē)

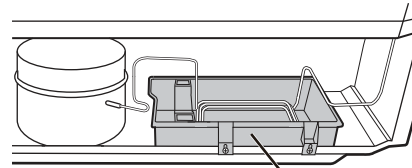

Iztvaikošanas trauks

Ledusskapja izslēgšana

Ja ledusskapis ir jāizslēdz uz ilgāku laika periodu, lai samazinātu pelējuma veidošanos, jāveic tālāk minētās darbības:

1. Izņemiet visu pārtiku.
2. Atvienojiet kontaktdakšu no kontaktlīdzes.
3. Rūpīgi iztīriet un izžāvējiet iekšpusi.
4. Lai izžāvētu, vairākas dienas turiet durvis nedaudz atvērtas.

Atkausēšana

Unikālās enerģijas taupīšanas sistēmas dēļ atkausēšana ir pilnībā automātiska.

Ja ir izdegusi nodalījuma apgaismojuma spuldze

Lai nomainītu apgaismojuma spuldzi, sazinieties ar SHARP pilnvarotu apkalpes speciālistu. Šādu spuldzi drīkst nomainīt tikai kvalificēts apkalpes personāls.

Ieteikumi enerģijas taupīšanai

- Ierīkojiet ap ledusskapi iespējami vairāk ventilācijas telpas.
- Nenovietojiet ledusskapi vietā, kur to apspīd saule, un novietojiet to līdzas apsildes ierīcēm.
- Pēc iespējas izvairieties virināt durvis.
- Karsta pārtika pirms uzglabāšanas ir jāatdzesē.
- Pārtiku plauktos izvietojiet vienmērīgi un nodrošiniet efektīvu gaisa cirkulāciju.

Strāvas patēriņš

Strāvas patēriņš šim modelim tika mērīts visās atvilktnēs un plauktos atbilstoši starptautiskajiem ledusskapju sniegums standartiem.

- Strāvas patēriņš šim modelim tika mērīts telpā, kuras izmēri atbilst attēlā pa labi norādītajiem.

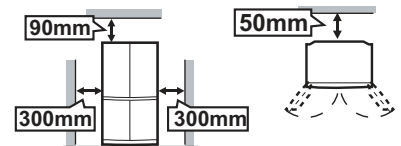

Pirms zvanišanas apkalpes dienestam

Pirms zvanišanas apkalpes dienestam pārbaudiet tālāk minēto.

Problēma	Risinājums
Pieskaroties ledusskapja korpusam no ārpusē, tas ir karsts.	Tas ir normāli. Karstā caurule korpusā ir tādēļ, lai nepieļautu kondensāta veidošanos.
Ledusskapis rada troksni.	Tas ir normāli, ja ledusskapis rada tālāk minētās skaņas. <ul style="list-style-type: none">• Kompresoram uzsākot darbību, rodas neliels troksnis --- Tas pēc brīža paliek klusāks.• Kompresors vienu reizi dienā rada skaļu troksni --- Darbības skaņa uzreiz pēc automātiskās atkausēšanas.• Plūstoša šķidrums skaņa (burbuļojoša skaņa) --- Aukstumaģenta skaņa, kad tas ieplūst caurulēs (laiku pa laikam tā var palikt skaļāka).• Krakšķoša, kraukšķoša vai čīkstoša skaņa --- To rada iekšējo virsmu un detaļu izplešanās un saraušanās dzesēšanas laikā.
Sasalējumi un kondensāta veidošanās ledusskapja iekšpusē vai ārpusē.	Tas var notikt kādā no tālāk minētajiem gadījumiem. Izmantojiet mitru drāniņu, lai noslaucītu sarmu, un sausu drāniņu, lai noslaucītu aprasojums. <ul style="list-style-type: none">• Ja apkārtējā vidē ir pārāk liels mitrums.• Ja durvis tiek bieži atvērtas un aizvērtas.• Ja tiek uzglabāta pārtika ar augstu mitruma saturu. (Nepieciešams iesaiņot.)
Pārtika ledusskapja nodalījumā sasilst.	<ul style="list-style-type: none">• Vai ledusskapis tiek ilgstoši darbināts, kad ledusskapja temperatūras kontrole ir iestatīta uz 0 °C? --- Pārslēdziet temperatūras kontroli uz aptuveni 3 °C.• Vai ledusskapis tiek ilgstoši darbināts, kad saldētavas temperatūras kontrole ir iestatīta uz -21 °C? --- Pārslēdziet temperatūras kontroli atpakaļ uz -18 °C.• Ja vides temperatūra ir zema, produkti var sasalt, pat ja ledusskapja temperatūras kontrole ir iestatīta uz 6 °C.
Nodalījumā jūtama smaka.	<ul style="list-style-type: none">• Pārtikas produktus ar spēcīgu un specifisku smaržu ieteicams iesaiņot.• Dezodorēšanas iekārta spēj likvidēt visas smakas.
Ja neizslēdzas durvju brīdinājuma signāls.	<ul style="list-style-type: none">• Aizverot durvis, trauksme apklusīs.

Ja jums tomēr nepieciešama apkalpe, sazinieties ar vietējo SHARP pilnvaroto apkalpes pārstāvi.

Informācija par produktu

Komisijas deleģētā regula (ES) 2019/2016		
Piegādātāja nosaukums vai preču zīme: SHARP		Piegādātāja adrese: ul. Salsy 2, 02-823 Warszawa, PL
Dzesēšanas ierīces tips	ema trokšņa līmeņa ierīce: Nē	Dizaina tips: Brīva stāvēšana
	Vīna uzglabāšanas ierīce: Nē	Cita dzesēšanas iekārta: Nē
Modeļa nosaukums		SJ-EX770F2
Kopējie izmēri [mm]	Augstums	1720
	Platums	892
	Dziļums	771
Kopējais apjoms [l]		556
EEI		139
Energoefektivitātes klase		F
Akustiskā trokšņa emisija gaisā [dB(A)]		36
Gaisa akustiskā trokšņa emisijas klase		C
Gada enerģijas patēriņš [KWh/a]		400
Klimata klase		T: tropisks
Minimālā apkārtējā temperatūra (°C), kam piemērota dzesēšanas iekārta		16
Maksimālā apkārtējā temperatūra (°C), kam piemērota dzesēšanas iekārta		43
Ziemas iestatījums		Nē
Ātrās sasaldēšanas iekārta		Ekspress sasaldēšana

- Divu zvaigžņu (☆☆) saldētās pārtikas nodalījumi ir piemēroti iepriekš saldētas pārtikas uzglabāšanai, saldējuma un ledus gabaliņu uzglabāšanai un pagatavošanai.
- Divu zvaigžņu (☆☆) nodalījumi nav piemēroti svaigas pārtikas sasaldēšanai.
- Šī ierīce nav paredzēta izmantošanai kā iebūvēta ierīce.
- Šī ierīce nav paredzēta izmantošanai apkārtējās vides temperatūrā no 16 °C līdz 43 °C.

Lai saņemtu tālāk norādīto informāciju, apmeklējiet tīmekļa vietni www.sharphomeappliances.com.

- Rezerves daļu pieejamība.
- Piekļuve remonta un apkopes veikšanai.
- Rezerves daļu maksimālais piegādes laiks.
- Prasības attiecībā uz demontēšanu, atgūstot materiālus, un otrreizējo pārstrādi, izvairoties no piesārņojuma.

Lai iegūtu informāciju par izstrādājumu, varat arī noskenēt uz enerģijas etiķetes esošo kodu.

Lūdzam noteikti saglabāt garantijas karti un, ja iespējams, arī enerģijas etiķeti.

Informācija par ierīces likvidēšanu



JA VĒLATIES LIKVIDĒT ŠO IERĪCI, LŪDZU, NEIZMETIET TO PARASTĀ ATKRITUMU TVERTNĒ UN NEMETIET TO KRĀSNĪ!

Nolietotās elektroierīces un elektroniskās ierīces vienmēr ir jāsavāc atsevišķi un jāatbrīvojas no tām ATSEVIŠĶI atbilstoši vietējiem likumiem.

Atsevišķa savākšana nodrošina videi draudzīgu likvidēšanu, materiālu pārstrādi un gala atkritumu samazināšanu. NEPAREIZA LIKVIDĒŠANA var būt bīstama cilvēku veselībai un apkārtējai videi dēļ vielām, ko tās satur! NOLIETOTU APRĪKOJUMU nogādājiet vietējā, parasti pašvaldības savākšanas punktā, kur tas ir iespējams.

Ja ir šaubas par likvidēšanu, jautājiet vietējām institūcijām vai savam tirgotājam, kāda ir pareizā likvidēšanas metode.

TIKAI LIETOTĀJIEM EIROPAS SAVIENĪBĀ UN DAŽĀS CITĀS VALSTĪS; PIEMĒRAM, NORVĒIJĀ UN ŠVEICĒ Piedalīšanās atsevišķā savākšanā ir noteikta ar likumu.

Tālāk norādītais simbols ir redzams elektriskā un elektronikas aprīkojuma (vai iepakojuma), lai atgādinātu lietotājiem par to.

MĀJSAIMNIECĪBAS LIETOTĀJI tiek aicināti lietot esošās nolietotā aprīkojuma atgriešanas iestādes. Atgriešana ir bezmaksas



Täname teid antud SHARPI toote ostmise eest. Lugege käesolev kasutusjuhend enne SHARPI külmiku kasutamist läbi, et oskaksite seadet maksimaalselt enda hüvanguks ära kasutada.

- Külmik on ettenähtud jääkuubikute valmistamiseks ning toitude jahutamiseks ja külmutamiseks.
- Külmik on mõeldud ainult koduses majapidamises kasutamiseks. Ümbritseva keskkonna temperatuurivahemikud on toodud eraldi tabelis. Seadme kliimaklass on märgitud andmeplaadile.
Külmik on täielikult toimiv märgitud kliimaklassi ümbritseva temperatuurivahemiku juures. Külmiku kasutamisel külmemate temperatuuride juures ei toimu külmiku kahjustumist kuni temperatuurini +5 °C.
- Külmikut ei tohi jätta pikemaks ajavahemikuks madalama temperatuuri kui -10 °C kätte.

Ainult kodumajapidamistes kasutamiseks

Kliimaklass	Sobiv ümbritseva temperatuuri vahemik
SN	+10 °C kuni 32 °C
N	+16°C kuni 32 °C
ST	+16°C kuni 38°C
T	+16°C kuni 43°C

Ohutusteave

 Hoiatus!	Surma või raske kehavigastuse oht.
 Ettevaatust!	Suur materiaalse kahjustuse või kehavigastuse oht!
 Ettevaatust!	Leegimärgid näitavad, et antud külmiku puhul eksisteerib süttimisohu.

Ettevaatust

Külmaaine

Külmik sisaldab kergsüttivat külmaainet (R600a: isobutaan) ja soojusisolatsiooniks kasutatavat gaasi tsüklopentaan. Süttimise ja plahvatuse vältimiseks järgige järgmisi reegleid.

- Kaitske külmutussüsteemi teravaotsaliste esemetega kokkupuutumise eest. Külmiku sees ja taga asuv jahutus-süsteem sisaldab külmaainet.
- Ärge kasutage sulatamisprotsessi kiirendamiseks mehaanilisi seadmeid või teisi vahendeid. (Külmikus on kasutusel automaatne sulatamissüsteem.)
- Ärge kasutage külmiku sees elektriseadmeid.
- Ärge ummistage külmikut ümbritsevat ruumi.
- Ärge kasutage külmiku lähedal kergsüttivaid pihusteid, näiteks aerosoolvärve.
- Ärge hoidke külmikus kergsüttivaid pihusteid, näiteks näiteks aerosoolvärve.
- Külmutussüsteemi rikke korral ärge puudutage seinakontakti ega kasutage lahtist leeki. Avage aken ja tuulutage tuba. Seejärel paluge SHARPI heakskiidetud esindajal seade üle vaadata.

Toitejuhe, -pistik, -pistikupes

Elektrilöögi või süttimise vältimiseks lugege järgmised reeglid tähelepanelikult läbi.

- Kaitske toitejuhet paigaldamise või teisaldamise käigus kahjustuste eest. Ärge sisestage toitepistikut, kui toitepistik või -juhe ei ole korralikult kinni.
- Ärge paigutage külmiku taha mitme pesaga harupistikupes
- Ühendage toitepistik tugevalt ja otse vooluvõrgu pistikupesasse. Ärge kasutage pikendusjuhet ega adapterpistikut.
- Ühendage toitepistik ettenähtud nimipingega seinakontakti.
- Ühendage maanduskontakt korralikult maandusjuhiga.
- Ärge puudutage toitepistikut märgade kätega.
- Vooluvõrgust lahutamiseks eemaldage toitepistik pistikupesast.
Ärge tõmmake toitepistikut eemaldamiseks toitejuhtmest.
- Toitepistikule kogunenud tolm võib süttida. Pühkige tolm ettevaatlikult ära.
- Kui külmik ei kasutata pikema aja jooksul, tõmmake toitepistik pistikupesast välja.

- Kui toitejuhe on kahjustatud, peab selle võimalike ohtude vältimiseks vahetama välja SHARPI poolt heaks kiidetud teenindusesindaja.

Paigaldamine

- Ärge paigaldage külmikut niiskesse ega märga asukohta. See võib tuua kaasa soojustuse kahjustumise või lekkevoolu tekke. Samuti võib seadme välispinnale tekkida kondensaati ja see võib põhjustada roostetamist.
- Külmik tuleb paigaldada tasasele ja tugevale põrandale.

Kasutamise ajal

- Ärge hoiustage lenduvaid ja tuleohtlikke materjale nagu eeter, bensiin, propaangaas, aerosoolipurgid, liimained, puhas alkohol jne. Need materjalid plahvatavad kergesti.
- Ärge hoiustage temperatuuritundlikke tooteid nagu ravimid. Nende puhul on suur toote kvaliteedi muutumise oht.
- Ärge proovige külmikut ümber ehitada või selle detaile lahti võtta. See võib põhjustada tuleohtu, elektrilööke või kehavigastusi.
- Ärge pange objekte külmiku peale. Kui need sealt alla kukuvad, võib see põhjustada vigastusi.
- Seda seadet võivad kasutada lapsed alates 8. eluaastast ja alanenud füüsiliste, tunnetus- või vaimsete võimetega või puuduva kogemuse ja teadmistega isikud järelvalve all või siis, kui neile on antud juhiseid seadme ohutu kasutamise kohta ning kui nad mõistavad võimalikke kaasnevaid ohtusid. Lapsed ei tohi seadmega mängida. Lapsed ei tohi ilma järelvalveta seadet puhastada ega hooldada. 3-8-aastastel lastel on lubatud külmikut täita ja tühjendada.

ET

Hooldus ja puhastamine

- Kõigepealt tõmmake välja külmiku toitepistik, et vältida elektrilööki.
- Ärge valage vett otse korpuse välis- või siseküljele. See võib põhjustada roostetamist või elektriisolatsiooni lagunemist.

Probleem

- Kui tunnete kõrbemise lõhna, tõmmake kohe toitepistik välja. Seejärel pöörduge SHARP-i volitatud teenindusse.
- Gaasilekke korral avage ruumi õhutamiseks aken. Ärge puudutage külmikut ega pistikupesa.



Tähelepanu

Transport

- Kui külmikut paigaldate või seda liigutate, kasutage põranda kahjustuste eest kaitsmiseks kaitsematti.
- Külmiku kandmisel hoidke kinni külmiku tagaküljel ja põhjal asuvatest käepidemetest. Kui külmikut valesti tõsta, võib see põhjustada vigastusi.

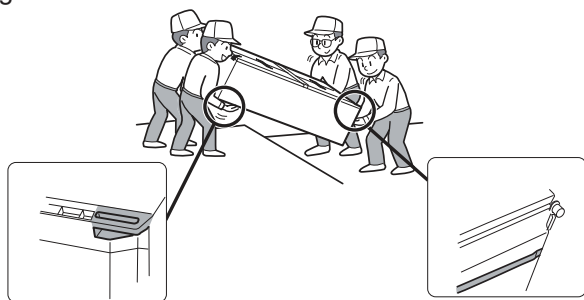

Kõrvaldamine

- Külmiku kõrvaldamiseks hoiustamisel hoolitsege, et see ei oleks ohtlik lastele (nt eemaldage laste löksu jäämise vältimiseks magnetilised ukseulgurid).
- See külmik tuleb kõrvaldada nõuetekohaselt. Viige külmik ametlikku ümbertöötlemistehasesse tuleohtliku jahutusvedeliku ja isolatsioonigaaside ümbertöötamiseks.

Kasutusel

- Ärge katsuge kompressorisõlme või selle ümber paiknevaid alasid, kuna töö ajal muutuvad nad äärmiselt kuumaks ning nende metallservad võivad tekitada vigastusi.
- Ärge puudutage märgade kätega sügavkülmiku sektsioonis asuvaid toiduaineid või metallkonteinereid. See võib põhjustada külmakahjustust.
- Ärge pange pudelijooge ega purke sügavkülmiku osasse. Iseäranis režiimi "Express cool" ajal on suur oht, et klaaspudelid võivad lõhkeda.
- Kasutage jääkuubikute valmistamiseks ainult joogikõlblikku vett.
- Ärge avage ega sulgege ust, kui kellegi käsi on ukse lähedal. On oht, et teiste inimeste sõrmed jäävad ukse vahele.
- Ärge pange uksetaskutesse liiga suuri objekte. Kui objekt neist välja kukub, võib see põhjustada vigastusi.
- Olge klaasriiulite paigaldamisel ja eemaldamisel ettevaatlik. Klaasriiuli mahakukkumisel võib see puruneda ja põhjustada vigastusi.

Temperatuurinäidik

Külmik on varustatud külmikusektsioonis asuva temperatuurinäidikuga, mis võimaldab teil kontrollida keskmist temperatuuri kõige külmemas tsoonis.

Kõige külmem tsoon

See sümbol tähistab külmikusektsiooni kõige külmemat tsooni. (Samal kõrgusel asuv uksetasku ei kuulu kõige külmemasse tsooni.)

Sümbol



Temperatuurikontroll külmimas tsoonis

Teil on võimalus regulaarselt kontrollida nõuetekohast temperatuuri külmiku kõige külmemas tsoonis ning reguleerida vajaduse korral külmiku temp. regulaatorit. Külmikus nõuetekohase temperatuuri hoidmiseks jälgige, et temperatuurinäidik oleks alati SININE. Kui temperatuurinäidik muutub VALGEKS, on temperatuur liiga kõrge ning sel juhul tuleb tõsta külmiku temp. regulaatori seadeväärtust ja oodata 6 tundi enne temperatuurinäidiku uuesti kontrollimist.

SININE



Õige seade

VALGE



Liiga kõrge temperatuur, reguleerige külmiku temp. regulaatorit.

Märkus

- Sügavkülmiku sisetemperatuur sõltub mitmesugustest teguritest nagu ruumi keskkonnatemperatuur, toidukogus ja ukse avamise sagedus.
- Värske toidu lisamisel või ukse mõneks ajaks avatud jätmisel on temperatuurinäidiku VALGEKS muutumine normaalne.

1 Jätke külmiku ümber piisavalt ventilatsiooniruumi.

- Joonisel on näidatud minimaalsed külmiku paigaldamiseks vajalikud vahekaugused. Külmiku võimsustarbimist mõõdetakse teistsugustes ruumilistes tingimustes.
- Kui külmiku ümber on rohkem ruumi, võib see tarbida väiksemal hulgal voolu.
- Külmiku kasutamine ettenähtust väiksemal ruumal võib põhjustada temperatuuri tõusu seadmes, valju müra ja rikkeid.
- Külmiku tagakülje ja seina vaheline ruum peab olema 50 mm või suurem ning vähem kui 75 mm. Kui see ruum on laiem kui 75 mm, võite te kompressorit või selle lisaosi puudutades end vigastada, kuna nad on töötamise ajal äärmiselt kuumad.

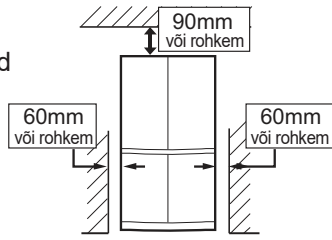

4 Eemaldage korpuse alaosa 4 kruvi ja kasutage neid jalusekaitse paigaldamiseks. (Jalusekaitse on pakitud külmikusektsiooni.)

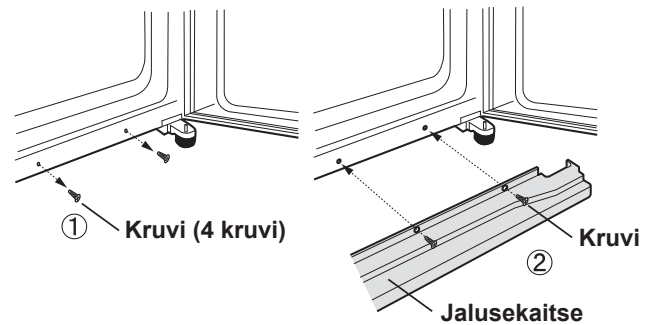

Kogu kasutamiseks vajalik ruum

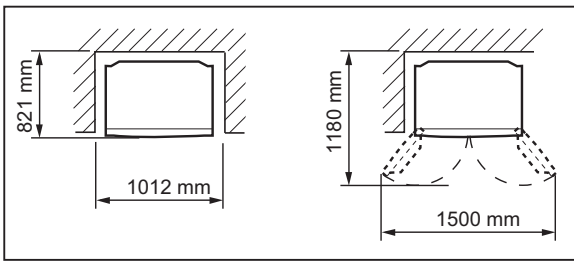

2 Keerake kahte külmiku esikülje all asuvat reguleeritavat jalga, kuni külmik toetub kindlalt põrandale ja on sellega tasapinnas.

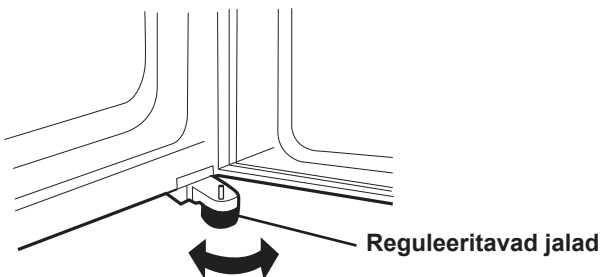

3 Kui parem ja vasak uks ei ole korralikult joondunud, reguleerige neid reguleerivate jalgade abil.

Kui vasak uks on kõrgemal.

Kui parem uks on kõrgemal.

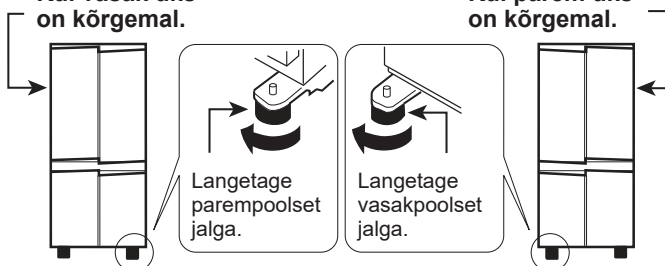

(Kuni vastaspoolne reguleeritav jalg kergelt maast lahti kerib.)

Märkus

- Asetage külmik selliselt, et teil oleks võimalik ligi pääseda toitepistikule.
- Ärge asetage külmikut otsese päikesevalguse kätte ega kuumust kiirgava seadme kõrvale.
- Ärge pange külmikut otse maapinnale. Pange külmiku alla sobiv alus, näiteks puulaud.
- Toitepistikute ühendamisel avatud ukse korral kõlab ukse helisignaali, kuid see on normaalne. Signaal lülitub välja ukse sulgemisel.

Enne külmiku kasutamist

Peske külmiku sisemust sooja veega niisutatud lapiga. Seebivee kasutamisel pühkige selle jäljed veega hoolikalt maha.

Kirjeldus

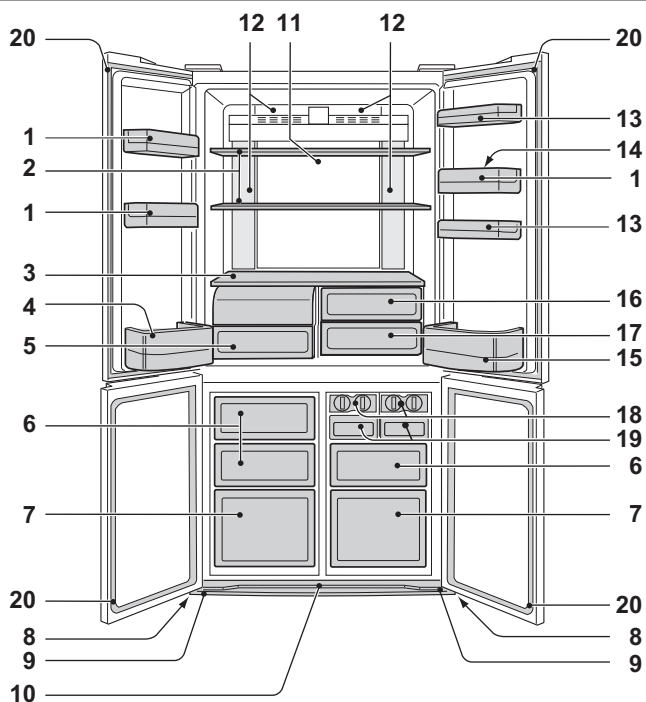

SJ-EX820F2

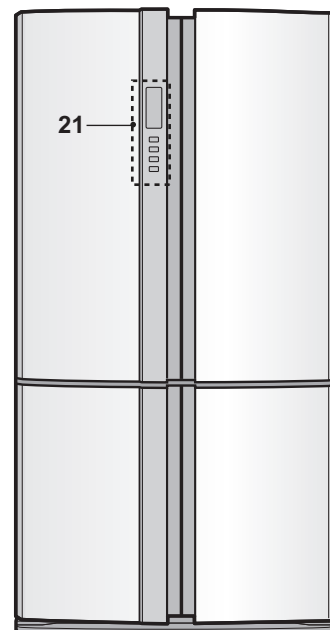
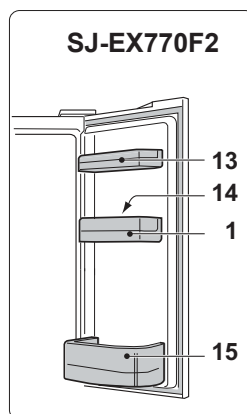

1. Uksetaskud (3 tk)

2. Külmikuriiul (2 tk)

3. Riitul

4. Pudelitasku (vasak)

5. Puu- ja juurviljalaegas

Puu- ja juurviljalaeka kaas avaneb laeka väljatõmbamisel.

6. Sügavkülmiku karbid (väike) (3 tk)

7. Sügavkülmiku karbid (suur) (2 tk)

8. Ratas (4 tk)

Rataste abil saab külmikut edasi ja tagasi liigutada.

9. Reguleeritavad jalad (2 tk)

10. Jalusekaitse

Rattad

11. Hübrid-jahutuspaneel

Paneeli jahutatakse tagantpoolt, jahutades nii kaudselt külmikuseksiooni. Sel viisil tagatakse toidu sujuv jahutamine ilma seda külma õhuvooluga mõjutamata.

12. Tuli

13. Mitmeotstarbeline tasku

(SJ-EX820F2 : 2 tk)
(SJ-EX770F2 : 1 tk)

14. Munahoidik

Vahesein

15. Pudelitasku (parem)

Suuremõõtmeliste pudelite hoidmiseks nihutage vahesein lõpuni tagasi.

16. Toorproduktide laegas (ülemine)

17. Toorproduktide laegas (alumine)

18. Jäakuubikuvalmistaja (2 tk)

1) Ärge täitke kandikuid ülemäärase veega, kuna sel juhul külmuvad jäakuubikud üksteise külge.

2) Kui jäakuubikud on valmis, pöörake hooba kellaosuti liikumissuunas – sellega kallatakse kuubikud jäakuubikukarpi.

Kate

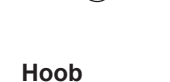
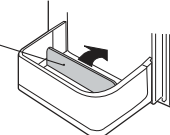
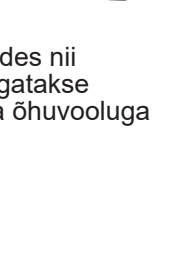
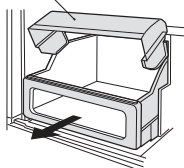

19. Jäakuubikukarp (2 tk)

Märkus

Et vältida jäakuubikukarbi vigastamist, ärge valmistage jääd jäakuubikukarbis ega valage sinna õli.

20. Magnetiline ukseulgur (4 tk)

21. Juhtpaneel

Lõhnaeemaldussõlm

Külma õhu tee on paigaldatud lõhnaeemalduse katalüsaator. See ei vaja hooldust ega puhastamist.

Kui tavapärase jahutamistoimingu ajal sisemised tarvikud välja võtta, saab hoistada suuremal hulgal toitu.

Kuidas eemaldada puu- ja juurviljalaegast

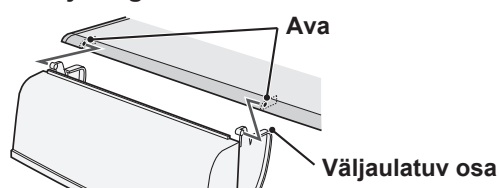

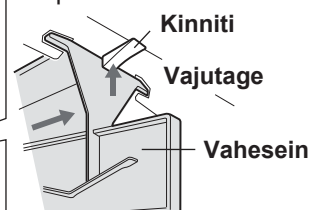
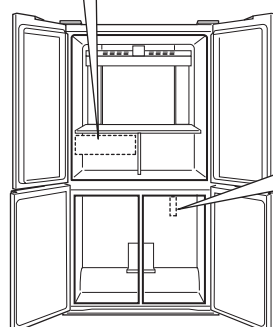

Kuidas eemaldada Vaheseina eemaldamiseks tõmmake seda küünega surudes ettepoole.

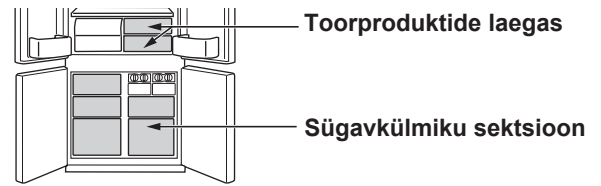

Kuidas kohale asetada Sisestage neli projektsiooni ülemistesse osadesse.

-  **Ekstrajahutus**
-  **Ekspress-külmutus**
-  **Ekspress-jahutus**



	Ekstrajahutus	Ekspress-külmutus	Ekspress-jahutus
Funktsioon	See režiim on jookide või toitade jääkülmaks jahutamiseks. Märkus : Kõrge niiskustasemega toit võib külmuda.	See režiim kiirendab toidu külmumist.	See režiim on jookide või toitade kiireks jahutamiseks.
Kasutuskoht	Toorproduktide laegas	Sügavkõlmiku sektsioon	Sügavkõlmiku sektsioon Tähelepanu : Ärge pange sinna klaaspudeleid. On suur oht, et need lõhkevad.
Tööaeg	6 tundi *1 • See režiim lõppeb automaatselt. • Alarmi ei kõla.	2 tundi *1	30 minutit • See režiim lõppeb automaatselt. • Kõlab alarm. Alarmi peatamiseks *2 Vajutage nuppu  enter.
Kui toiming on lõppenud	• Jooke ega toitu ei pea välja võtma.		• Võtke joogid ja toit kindlasti välja, kui alarm kõlab. • Kui joogid ja toit jäävad sügavkülmasektsiooni kauemaks kui ligikaudu 30 minutit, võivad need ära külmuda.
Kui toimingu ajal toimub elektrikatkestus	• See režiim tühistatakse automaatselt.		• See režiim käivitatakse automaatselt endises olekus, kui vool tagasi tuleb.

*1 Kui selle toimingu aeg kattub sulatamisega, võib selleks rohkem aega kuluda. See režiim käivitub, kui sulatamine on lõppenud.

*2 Kui te alarmi ei seiska, kõlab see 30 minuti jooksul pidevalt.

Märkus

- Ekstrajahutus, ekspress-külmutus ja ekspress-jahutus ei ole samaaegselt saadaval, kui üks neist režiimidest on töös.
- Vältige nende režiimide töötamise ajal ukse avamist nii palju kui võimalik.

Juhtpaneel

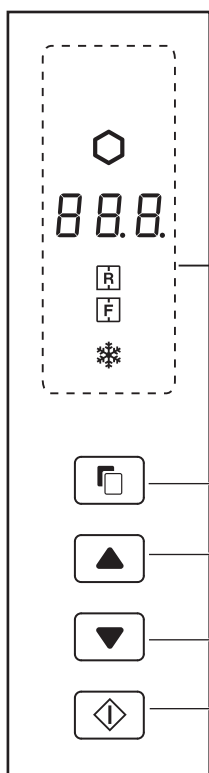

Valikunupp

Lülitusnupp

Sisestusnupp

Kasulikud režiimid

Icoon	Tähendus	Vaikesäte
	Ekstrajahutus	VÄLJAS
	Ekspress-külmutus	
	Ekspress-jahutus	

Temperatuuri reguleerimine

Icon	Meaning	Default setting
	Külmiku sektsioon	3°C
	Sügavkülmiku sektsioon	-18°C

Lisarežiimid

Näidik	Tähendus	Vaikesäte
	Ukse helisignaali	SEES
	Nupu tööhääl	

Märkus

- Kui ühte nuppudest vajutada, vilguvad kõik ikoonid korra ja kuvatakse ootenäit. Kui külmiku töö seiskub voolukatkestuse tõttu, toimivad kõik režiimid peale ekstrajahutuse ja ekspress-külmutuse voolu naastes endisel viisil.
- Toiming ei kehti, kui sügavkülmiku uks on lahti.
- Režiimiikoonid või töötavad näidikud valgustuvad ootenäidul. Kui toimib ekspress-jahutus, vilgub selle ikoon ootenäidul.

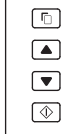

Sisselülitatud olek

- Kui umbes 1 minuti jooksul tööd ei toimu, kuvatakse automaatselt uuesti ootenäit. Kui tööd veel 1 minuti jooksul ei toimu, lülitub ootenäit välja.

Kasulike režiimide toimingud

		Kuva	
1	Valige režiimiikoon	(nt ekstrajahutus)	
2	Valige sees/väljas.		
			(väljas)
3	Lõpetage säte. (Piiks)		
		Režiimiikoon lülitub sisse.	Režiimiikoon lülitub ootenäidul välja.
	Ainult "Ekspress-jahutus" Lõpetage säte, vajutades 3 sekundi jooksul või kauem. (Piiks piiks piiks)	Ainult "Ekspress-jahutus" 	
		(Vilgub)	

Nupu vajutamisel muutuvad ikoonid allpool näidatud järjekorras.

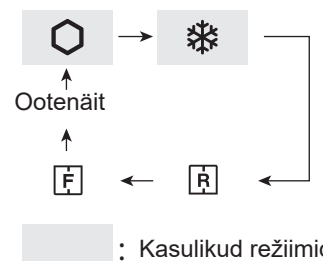

Lisarežiimide töö

	Kokkuvõte	Tühista toiming	Kuva
Ukse helisignaali	<ul style="list-style-type: none"> Kui külmiku uks on lahti kauem kui 1 minut, kõlab ukse helisignaali ühe korra ning uuesti jälle 1 minuti pärast. Ukse ca 3 minutiks lahti jätmisel jääb helisignaali pidevalt tööle. Alarm lõpeb pärast ukse sulgemist. 	Vajutage 3 sekundi jooksul või kauem samaaegselt ja . (Piiks piiks piiks)	 Näidik lülitub välja.
Nupu tööhääl	<ul style="list-style-type: none"> Kui soovite nuppude tööhäält välja lülitada. 	Vajutage 3 sekundi jooksul või kauem samaaegselt ja . (Piiks piiks piiks)	 Näidik lülitub välja.

Märkus • Kui soovite lisarežiimi sisse lülitada, tehke uuesti samamoodi. (Näidik lülitub sisse.)

Toiduainete hoidmine

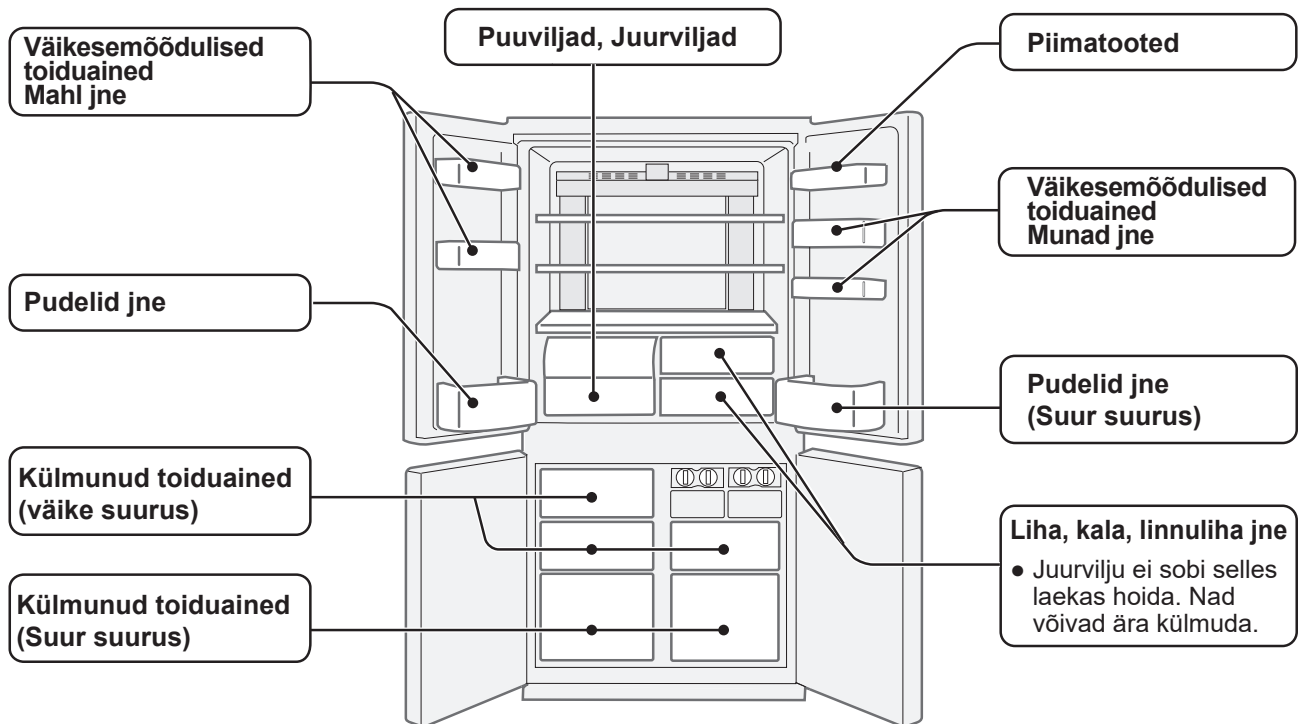

Külmutamine aeglustab toidu riknemist. Et riknevate toiduainete säilivus oleks võimalikult pikk, kasutage võimalikult värskeid toiduaineid. Järgnev on üldine juhend toidu säilivusaja pikendamisele kaasaaitamiseks.

Puuviljad / juurviljad

Puu- ja juurviljad peaksid olema vabalt pakitud plastikmaterjali, nt pakkekilesse või kottidesse (mitte õhukindlalt sulgeda) ja niiskusekao vähendamiseks paigutatud puu- ja juurviljalaekasse.

Piimatooted ja munad

- Suuremal osal piimatoodetel on pakendil näidatud säilivusaeg ning soovitatav säilitamistemperatuur.
- Mune tuleks hoida munahoidikus.

Liha / kala / linnuliha

- Asetage vaagnale või taldrikule ning katke paberi või pakkekilega.
- Suuremad liha-, kala- või linnulihalõigud asetage riulite tagumisse serva.
- Veenduge, et valmistoidud oleks kindlalt pakitud või asetatud õhukindlalt suletud anumasse.

* Märkused värskete toidu kohta.

- Korralikult pakitud värsket toitu tuleb hoiustada piiratud aja jooksul, et vältida riknemist ja teiste säilitatavate toiduainete kahjustamist.

Juhised külmutamiseks

- Külmutatavad toiduained peaks olema võimalikult värsked.
- Kiiremaks külmutamiseks külmutage korraga ainult väike kogus toiduaineid.
- Toiduained peaksid olema korralikult suletud või tihedalt kaetud.
- Asetage toit sügavkülmikusse ühtlaselt.
- Märgistage kotid siltidega, et säilitada ülevaadet külmutatud toiduainetest.

Soovitused vedeliku või härmatise tekke ennetamiseks külmikus

- Hoidke uks kindlalt kinni. Kui toit maha kukub, võib see külmiku korpuse ja ukse vahele tühimiku tekitada. Pange see riulile või taskusse tagasi.
- Kõrge niiskustasemega toitu peaks hoidma õhukindlas pakendis või tihedalt suletuna.

Märkus

- Asetage toiduained riulitele ühtlaselt, et jahutav õhk saaks külmikus tõhusalt ringelda.
- Kuum toit tuleks enne külmikusse panemist maha jahutada. Kuum toit tõstab temperatuuri seadmes ja põhjustab toiduainete riknemise ohu.
- Ukse pikaks ajaks avamine võib põhjustada seadme sees valitseva temperatuuri märkimisväärset tõusu.
- Ärge blokeerige ringleva külma õhu sisse- ja väljalaskeavasid toiduainete või anumatega; vastasel korral ei jahutata kõiki külmikus olevaid toiduaineid ühtlaselt.

← SISSE
→ VÄLJA

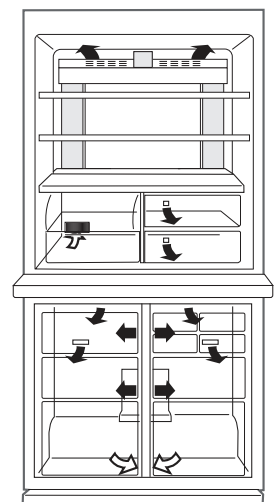

Ärge asetage toitu otse külma õhu sisselaskeava ette. See võib põhjustada toidu külmumist.

Hooldus ja puhastamine

Tähelepanu

Sisepindade ja plastikosade mõranemise vältimiseks järgige neid soovitusi.

- Pühkige ära kogu plastikosade külge jäänud toidurasv.
- Mõned majapidamises kasutatavad puhastusvahendid võivad külmikut kahjustada, seepärast kasutage ainult lahjendatud pesuveedelikku (seebivett).
- Kui kasutatakse lahustamata pesuvahendit või kui pesuvahendi jääke ei pühita korralikult maha, võivad plastikosadesse tekkida mörad.

Puhastamine

Hügieenilistel põhjustel tehke regulaarselt kindlasti järgmisi tegevusi.

- Võtke korpusest ja ükselt tarvikud (nt riulid) ära. Peske neid sooja seebiveega. Pärast seda loputage neid puhta veega ja kuivatage. (Ainult puu- ja juurviljariiul ei ole eemaldatav.)
- Puhastage külmiku sisemust sooja seebivees niisutatud lapiga. Seejärel peske seebivesi põhjalikult külma veega maha.
- Kui külmiku välispind mustaks saab, pühkige seda pehme lapiga.
- Magnetilise ukseulguri puhastamiseks kasutage hambaharja ja sooja vett, kuhu on lisatud veidi nõudepesuvahendit.
- Pühkige juhtpaneeli kuiva lapiga.

Märkus

- Ärge kasutage tugevatoimelisi puhastusvahendeid ega lahusteid (lakk, värv, poleerimispulber, bensiin, keedetud vesi jne), mis võivad kahjustusi tekitada.
- Kui toitepistikut välja tõmbate, oodake enne selle uuesti ühendamist vähemalt 5 minutit.
- Iga klaasriiul kaalub umbes 3kg. Hoidke neist kindlalt kinni, kui eemaldate nad külmikust või kannate teise kohta.
- Ärge visake esemeid külmiku põrandale ega asetage pudeleid vm. hooletult vastu külmiku siseseina. Külmiku sisemus võib mõraneda.

Enne transportimist

Pühkige veepannilt vesi ära. Enne vee pühkimist oodake pärast toitepistikut väljatõmbamist vähemalt 1 tund, kuna jahutussüsteemi seade on väga kuum. (Veepann asub toote tagaosas.)

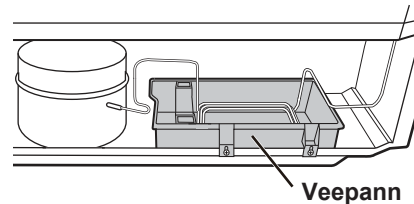

Külmiku väljalülitamine

Külmiku pikemaks ajaks väljalülitamise vajadusel tuleb hallituse kasvu vähendamiseks täita alljärgnevad sammud:

1. Eemaldage kogu toit.
2. Eemaldage toitepistik pesast.
3. Puhastage ja kuivatage sisemus põhjalikult.
4. Hoidke kõik ukсед kuivamiseks mõni päev praakil.

Sulatamine

Tänu ainulaadsele energiasäästusüsteemile toimub külmiku sulatamine täisautomaatselt.

Kui sisevalgustus läbi põleb

Lambi vahetamiseks pöörduge SHARP-i volitatud teenindusse. Lampi tohib vahetada ainult vastava väljaõppega teeninduspersonal.

Nipid energia säästmiseks

- Jätke külmiku ümber piisavalt ventilatsiooniruumi.
- Ärge asetage külmikut otsese päikesevalguse kätte ega kuumust kiirgava seadme kõrvale.
- Vältige võimalikult palju ukse avamist.
- Kuumad toidud tuleb enne külmikusse asetamist maha jahutada.
- Asetage toiduained riulitele ühtlaselt, et jahutav õhk saaks külmikus tõhusalt ringelda.

Voolutarve

Selle mudeli tarbitavat võimsust mõõdetakse kõikides sahtlites ja riulites vastavalt külmikute näitajate rahvusvahelisele standardile.

- Selle mudeli tarbitavat võimsust mõõdetakse paremal pool esitatud joonisel näidatud dimensioonides.

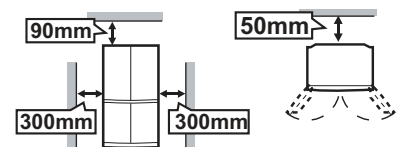

ET

Enne mehaaniku kutsumist

Enne mehaaniku poole pöördumist vaadake üle järgmised punktid.

Probleem	Lahendus
Külmiku väliskorpus on puudutamisel kuum.	See on normaalne. Korpuses asub kuum toru, mille ülesanne on vältida kondensaadi ladestumist külmikule.
Külmik teeb müra.	Külmiku töötamisel on järgnevate helide kostumine täiesti normaalne. <ul style="list-style-type: none">• Kompressori poolt töö alustamisel tekitatav vali heli --- mõne aja pärast jääb heli vaiksemaks.• Kompressori poolt üks kord päevas tekitatav vali heli --- kompressor tekitab seda heli pärast automaatset sulatamisprotseduuri.• Voolava vedeliku helid (korisevad, kihisevad helid) --- neid helisid tekitab torudes voolav jahutusvedelik (periooditi võivad need olla tavapärasest valjemad).• Praksuvad või ragisevad helid, kriuksuvad helid --- neid helisid tekitab külmiku sisedetailide paisumine ja kokkutõmbumine.
Härmatis või kondensaadi ladestumine külmiku sees või väljas.	See võib aset leida järgmistel juhtudel. Härmatise pühkimiseks kasutage märga ja kondensaadi pühkimiseks kuiva lappi. <ul style="list-style-type: none">• Väliskeskkonna kõrge niiskuse korral.• Ukse sageli avamisel ja sulgemisel.• Suure niiskusesisaldusega toiduainete hoidmisel. (Need tuleb sisse mähkida.)
Toiduained külmikuseksioonis jäätuivad.	<ul style="list-style-type: none">• Kas külmik töötas pikka aega temperatuuriregulaatoriga asendis 0°C? --- Seadke temperatuuriregulaator tagasi umbes 3°C juurde.• Kas külmik töötas pikka aega sügavkülma temperatuuriregulaatoriga asendis -21°C? --- Seadke temperatuuriregulaator tagasi umbes -18°C juurde.• Kui ümbritsev temperatuur on madal, võivad toiduained ära külmuda ka siis, kui temperatuur külmiku korpuses on seatud 6°C-le.
Seksioonis on tunda lõhna.	<ul style="list-style-type: none">• Tugeva lõhnaga toiduained tuleb sisse mähkida.• Lõhnaeemaldussõlm ei suuda kogu lõhna kõrvaldada.
Kui ukse helisignaali ei seisku.	<ul style="list-style-type: none">• Alarm lõppeb pärast ukse sulgemist.

Kui te siiski vajate mehaaniku abi

Pöörduge lähima SHARPi poolt volitatud remonditeenuse pakkuja poole.

Toote infoleht

Komisjoni delegeritud määrus (EL) 2019/2016			
Tarnija nimi või kaubamärk: SHARP		Tarnija aadress: ul: Salsy 2, 02-823 Warszawa, PL	
Külmutusseadme tüüp	Madala müratasemega seade: Ei	Kujunduse tüüp: Vabaltseisev	
	Veinihoidla: Ei	Muu külmutusseade: Ei	
Mudeli nimi		SJ-EX770F2	SJ-EX820F2
Üldmõõtmed [mm]	Kõrgus	1720	1830
	Laius	892	892
	Sügavus	771	771
Kogumaht [l]		556	605
EEI		139	140
Energiatõhususe klass		F	F
Õhu kaudu leviv akustiline müra [dB(A)]		36	36
Õhu kaudu leviva akustilise müra klass		C	C
Aastane energiatarbimine [KWh/a]		400	410
Kliimaklass		T: troopiline	T: troopiline
Minimaalne ümbritsev temperatuur (°C), mille jaoks külmutusseade sobib		16	16
Maksimaalne ümbritsev temperatuur (°C), mille jaoks külmutusseade sobib		43	43
Talvine seade		Ei	
Kiirkülmutamise võimalus		Ekspresskülmutamine	

- Kahe tärniga (❄️❄️) külmutatud toiduainete piirkonnad sobivad eelkülmutatud toidu hoiustamiseks, jäätise või jääkuubikute valmistamiseks või hoiustamiseks.
- Kahe tärniga (❄️❄️) piirkonnad ei sobi värskete toidu külmutamiseks.
- Antud seade ei ole ettenähtud kasutamiseks sisseehitatud seadmena.
- Seade on ettenähtud kasutamiseks ümbritseva temperatuuriga vahemikus 16 °C kuni 43 °C.

Järgmise teabe kohta üksikasjade jaoks külastage www.sharphomeappliances.com.

- Varuosade saadavus
- Juurdepääs remondile ja hooldusele
- Varuosade maksimaalne tarneaeg
- Nõuded materjali lahtivõtmiseks taaskasutuse ja ringlussevõtu jaoks, vältides seejuures reostust

Tooteteabe saamiseks saate te skannida energiasildil oleva koodi.

Hoidke garantiikaart ja võimaluse korral energiasilt kindlasti alles.

Teave seadme utiliseerimise kohta



KUI SOOVITE SEADET UTILISEERIDA, ÄRGE VISAKE SEDA TAVALISSE PRÜGIKASTI EGA TULEASEMELE!

Kasutatud elektri- ja elektroonikaseadmed tuleb vastavalt kohalikele õigusaktidele ERALDI kokku koguda ja töödelda.

Eraldi kogumine soodustab keskkonnasõbralikku töötlemist ja materjalide taaskasutust ning minimeerib lõpliku jäätmekogust. VALE UTILISEERIMINE võib teatud ainete tõttu olla inimeste tervisele ja keskkonnale ohtlik! Viige KASUTATUD SEADE kohalikku, tavaliselt omavalitsusele kuulvasse, kogumiskohta, kui selline on olemas.

Kui teil tekib utiliseerimisega seoses küsimusi, võtke ühendust kohaliku omavalitsuse või edasimüüjaga ja uurige, milline on õige utiliseerimisviis.

AINULT EUROOPA LIIDU JA MÕNES TEISES RIIGIS, NÄITEKS NORRAS JA ŠVEITSIS ASUVATELE KASUTAJATELE: Teie osalemine eraldi kogumises on seadusega sätestatud.

Ülaltoodud sümbol, mis on toodud elektri- ja elektroonikaseadmel (või selle pakendil), aitab kasutajatele seda meelde tuletada.

ERAMAJAPIDAMISTE kasutajad peavad kasutama kasutatud seadmete puhul olemasolevaid tagastusvõimalusi. Tagastamine on tasuta.

ET



Hvala vam za nakup tega izdelka SHARP. Preden začnete uporabljati vaš hladilnik SHARP, si najprej pazljivo preberite navodila, da jo boste lahko kar najbolje izkoristili.

- Ta hladilnik je namenjen izdelovanju ledenih kock, hlajenju in zamrzovanju hrane.
- Ta hladilnik je namenjen samo za domačo gospodinjsko uporabo pri okoljskih temperaturah, navedenih v tabeli. Klimatski razred je naveden na tipski ploščici. Hladilnik najbolje deluje pri okoljskih temperaturah navedenega klimatskega razreda. Če hladilnik uporabljate pri hladnejših temperaturah, se hladilnik ne bo poškodoval do temperature +5 °C.
- Hladilnik ne smete izpostavljati temperaturam pod -10 °C za daljši čas.

Samo za domačo gospodinjsko uporabo

Klimatski razred	Dopustno območje of okoljske temperature
SN	od +10 °C do 32 °C
N	od +16°C do 32 °C
ST	od +16°C do 38°C
T	od +16°C do 43°C

Varnostni napotki

 Opozorilo	To pomeni, da obstaja tveganje resnih poškodb ali smrti.
 Pozor	To pomeni, da obstaja visoko tveganje materialne škode ali poškodb.
 Pozor	Oznake s plamenom pomenijo, da pri tem hladilniku obstaja nevarnost nesreče zaradi ognja.



Opozorilo

Sredstvo za hlajenje

Ta hladilnik vsebuje vnetljivo hladilno sredstvo (R600a: izobutan) in izolacijski plin (ciklopentan). Upoštevajte naslednja pravila, da preprečite vžig in eksplozijo.

- Špičasti ali koničasti predmeti ne smejo priti v stik s hladilnim sistemom. Hladilni sistem na zadnji strani in znotraj hladilnika vsebuje hladilno sredstvo.
- Za pospeševanje odtajevanja ne uporabljajte mehanskih naprav ali drugih načinov. (Ta hladilnik ima samodejno sistem odtajevanja.)
- V hladilniku ne uporabljajte drugih elektronskih naprav.
- Ne blokirajte prostora okoli hladilnika.
- V bližini hladilnika ne uporabljajte vnetljivih sprejev, kot je barva iz spreja.
- V bližini hladilnika ne shranjujte vnetljivih sprejev, kot je barva iz spreja.
- Če v hladilnem sistemu pride do okvare, se ne dotikajte stenske vtičnice in ne uporabljajte odprtega ognja. Odprite okno in izpustite zrak iz prostora. Nato pokličite serviserja, ki ga je odobril SHARP, za servis.

Napajalni kabel, vtič, vtičnica

Pozorno preberite naslednja pravila, da preprečite električni udar ali požar.

- Poskrbite za to, da se napajalni kabel med namestitvijo ali premikanjem ne bo poškodoval. Če je napajalni vtič ali kabel zrahljan, ga ne vstavljajte.
- Ne uporabljajte več prenosnih vtičnic ali prenosnih napajalnikov na zadnjem delu hladilnika.
- Napajalni vtič v stensko vtičnico priključite trdno in direktno. Ne uporabljajte podaljškov ali adapterjev.
- Napajalni vtič priključite v vtič s primerno napetostjo.
- Pravilno povežite ozemljitveni priključek na ozemljitveni pol.
- Ne dotikajte se vtiča z mokrimi rokami.
- Odklopite ga iz električnega priključka tako, da odstranite glavni vtič iz vtičnice. Ne odstranite ga tako, da vlečete za napajalni kabel.
- Prah na napajalnem vtiču lahko povzroči požar. Previdno ga obrišite.
- Izvlecite vtič, če hladilnika dalj časa ne uporabljate.

- Če je gibljivi napajalni kabel poškodovan, ga mora zamenjati serviser, odobren s strani SHARP, da se izognete nevarnosti.

Namestitev

- Na nameščajte hladilnika na vlažnih ali mokrih mestih. Tako lahko poškodujete izolacijo ali povzročite električno puščanje. Na zunanjem ohišju se lahko pojavi vlaga in povzroči rjo.
- Hladilnik morate postaviti na ravno in trdno podlago.

V uporabi

- Ne shranjujte hlapljivih in vnetljivih snovi, kot so eter, bencin, propan, razpršila, lepila, èisti alkohol itd. Takšne snovi lahko eksplodirajo.
- Ne shranjujte izdelkov, občutljivih na temperaturo, kot so farmacevtski izdelki, v hladilnik. Obstaja veliko tveganje za spremembo kakovosti izdelka.
- Na tem hladilniku ne poizkušajte izvajati sprememb ali prilagoditev. Takšno početje lahko povzroči požar, električni sunek ali poškodbe.
- Ne postavljajte predmetov na vrh hladilnika. Èe predmet pade z vrha hladilnika, lahko povzroèi poškodbo.
- To napravo lahko uporabljajo otroci, starejši od 8 let, in osebe s slabšimi fizičnimi, čutnimi in duševnimi zmogljivostmi ali pomanjkanjem izkušenj ali znanja, če so pod nadzorom ali so bili podučeni o varni uporabi naprave in seznanjeni z nevarnostmi. Otroci se z napravo ne smejo igrati. Brez nadzora otroci ne smejo izvajati čiščenja in vzdrževanja naprave. Otroci od 3 do 8 let starosti lahko polnijo in praznijo hladilne naprave.

Vzdrževanje in čiščenje

- Da bi preprečili električni udar sunek, izključite hladilnik iz električnega omrežja.
- Ne škropite vode neposredno na zunanje ohišje ali notranjost. To lahko povzroči rjavenje in poškodbo električne izolacije.

Težava

- Če zavohate, da se nekaj žge, napajalni vtič takoj izvlecite iz vtičnice. Nato pokličite pooblaščenega SHARP-ovega servisnega predstavnika.
- V primeru izpuščenja plina prezračite prostor, tako da odprete okna. Ne dotikajte se hladilnika ali električne vtičnice.



Previdnost

Prevoz

- Ko namešate ali premikate hladilnik, uporabite vulkanizirano preprogo, da zaščitite tla pred poškodbami.
- Hladilnik prenašajte za ročice, ki se nahajajo na zadnji strani in na dnu. Če nepravilno dvignete hladilnik, lahko le-ta povzroči poškodbe.

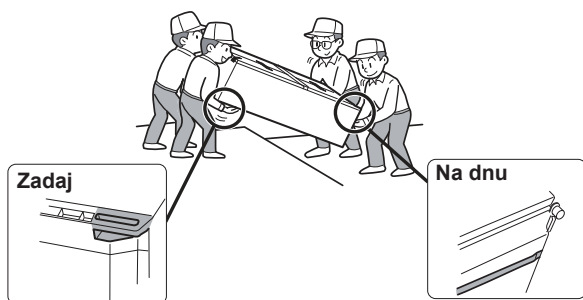

Odstranitev

- Pri odlaganju hladilnika odstranite magnetno tesnilo (tako preprečite morebitno ujetje otrok med igro).
- Hladilnik je po izteku življenjske dobe treba ustrezno odstraniti. Odpeljite ga do ustreznega obrata, kjer bodo reciklirali vnetljivo hladilno tekočino in izolacijske pline.

Pri uporabi

- Ne dotikajte se enote kompresorja ali njenih perifernih delov, saj med delovanjem postanejo izredno vroči, kovinski robovi pa lahko povzročijo poškodbe.
- Ne dotikajte se živil ali kovinskih vsebnikov v zamrzovalniku z mokrimi rokami. To lahko povzroči ozeblino.
- Ne postavljajte ustekleničene pijače in pločevink v zamrzovalnik. Še posebej, če deluje način »Hitro hlajenje«, obstaja veliko tveganje, da se bodo steklenice razpočile.
- Za izdelavo ledenih kock ne uporabljajte drugega kot pitno vodo.
- Ne odpirajte ali zapirajte vrat, ko kdo drugi postavi roko v bližino vrat. Obstaja tveganje, da se prsti drugih ljudi ujamejo med vrata.
- Ne postavljajte prevelikih predmetov v predalčke v vratih. Če predmeti padejo iz predalčkov, lahko povzročijo poškodbe.
- S steklenimi policami morate ravnati previdno. Če vam pade, se lahko zlomi ali povzroči poškodbe.

Indikator temperature

Naprava ima v predelu hladilnika vgrajen indikator temperature, ki omogoča nadzor povprečne temperature v najhladnejšem območju.

Najhladnejše območje

Znak označuje najhladnejše območje v predelu za hlajenje. (Predal v vratih na isti višini ni najhladnejši.)

Znak



MODRO



Pravilna nastavitvev

BELO



Temperatura je previsoka, nastavite temperaturo hladilnika.

Preverjanje temperature v najbolj mrzlem območju

Z običajnimi postopki lahko preverjate, če je temperatura v najhladnejšem območju pravilna, po potrebi nastavite temperaturo hladilnika.

Da bi v napravi vzdrževali ustrezno temperaturo, redno preverjajte, ali je indikator temperature MODRE barve. Če se indikator temperature obarva BELO, je temperatura previsoka; v tem primeru spremenite nastavitve temperature hladilnika in počakajte vsaj 6 ur, preden ponovno preverite stanje indikatorja temperature.

Opomba

- Notranja temperatura v zamrzovalniku je odvisna od različnih dejavnikov, kot je denimo sobna temperatura okolice, količina hrane v napravi in pogostost odpiranja vrat.
- Med vlaganjem sveže hrane ali ko so vrata odprta nekaj časa, je normalno, da se indikator temperature obarva BELO.

1 Okoli hladilnika pustite zadosten prostor za zračenje.

- Slika prikazuje minimalni prostor, ki je potreben za namestitev hladilnika. Pri merjenju porabe energije se upoštevajo druge dimenzije prostora.
- Z več prostora okrog hladilnika lahko le-ta deluje z manjšo porabo energije.
- Če okrog hladilnika ne pustite toliko prostora, kot je prikazano na spodnji sliki, lahko to povzroči povečanje temperature v enoti, glasen hrup in okvaro.
- Prostor med zadnjo stranjo hladilnika in steno mora biti širok 50 mm ali več in manj kot 75 mm. Če je prostor širši od 75 mm, lahko pridete v stik s kompresorjem in njegovimi zunanji deli, ki se med delovanjem močno segrejejo, in se lahko poškodujete.

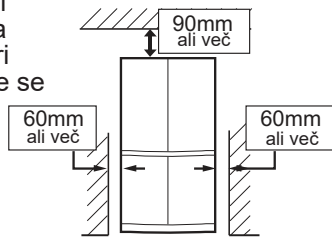

4 Odstranite 4 vijaka spodnjega dela hladilnika in ta dva vijaka uporabite za namestitev pokrova za nožice. (Pokrov za nožice je pakiran znotraj prostora za hlajenje.)

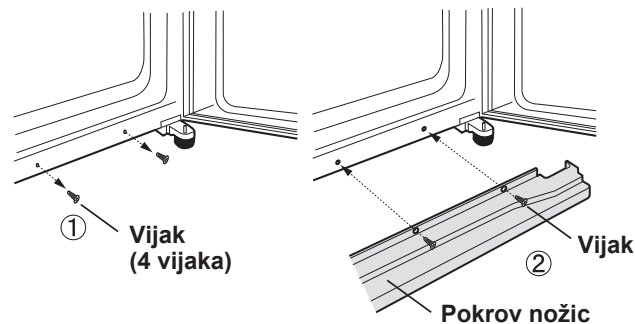

Celoten prostor, potreben za uporabo

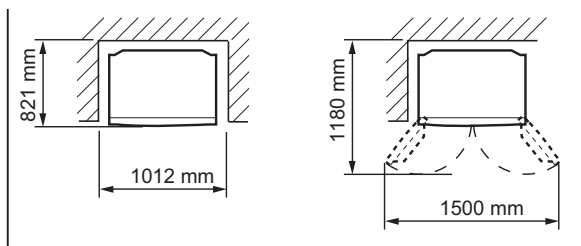

2 Z uporabo dveh sprednjih nastavljivih nožic zagotovite, da je hladilnik stabilno in ravno postavljen na tla.

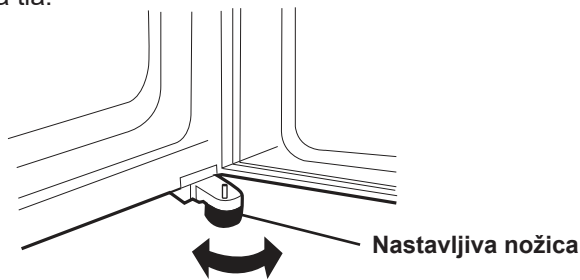

3 Če leva in desna vrata niso poravnana, jih poravnajte z nastavljivimi nožicami.

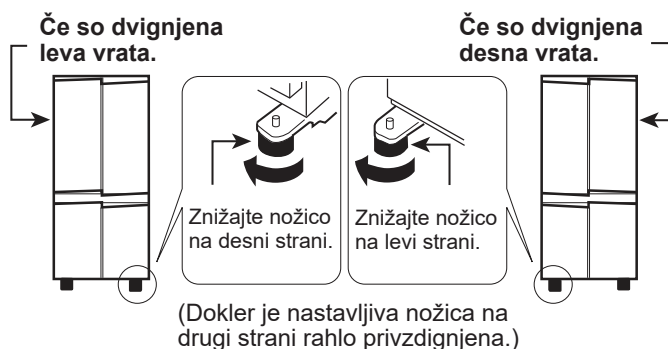

Opomba

- Hladilnik namestite tako, da je električna vtičnica dosegljiva.
- Hladilnik držite stran od neposredne sončne svetlobe in ga ne postavljajte zraven naprav, ki proizvajajo toploto.
- Hladilnika ne postavite neposredno na tla. Pod hladilnik postavite primeren podstavek, kot je lesena plošča.
- Med vtikanjem električnega vtiča, ko so vrata odprta, se vključi alarm za odprta vrata, kar je normalno. Zvok bo prenehal, ko zaprete vrata.

Pred uporabo vašega hladilnika

Notranje dele očistite s krpo, ki ste jo namočili v topli vodi. Če uporabljate milnato vodo, površino sperite s čisto vodo in jo temeljito obrišite.

Opis

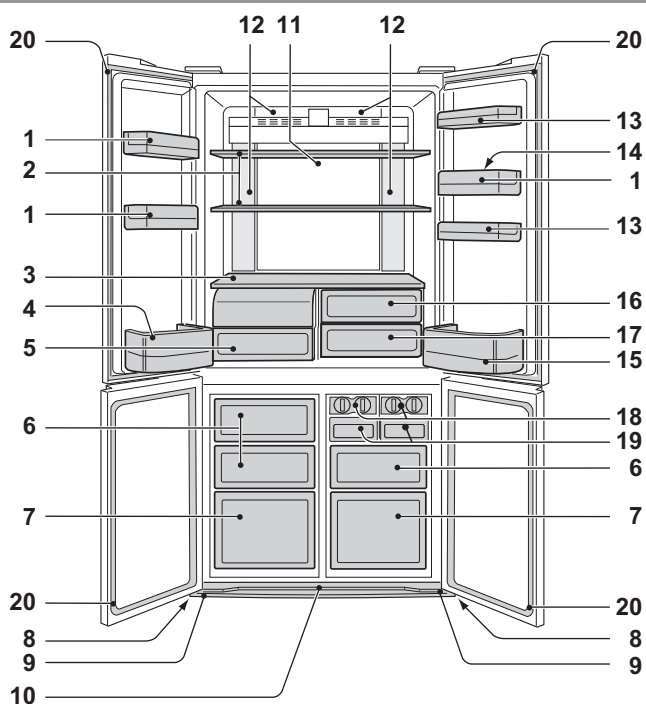

SJ-EX820F2

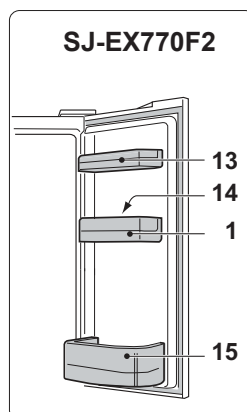

SJ-EX770F2

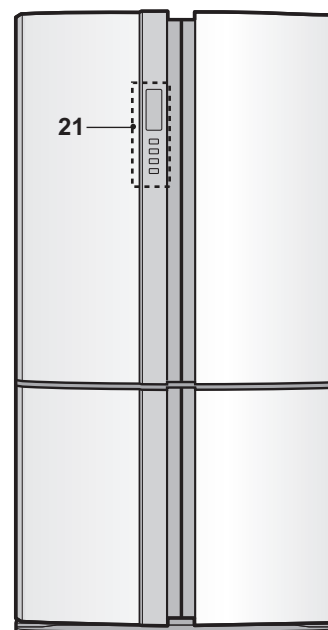

1. Predali v vratih (3 x)

2. Polica hladilnika (2 x)

3. Polica

4. Predal za steklenice (levo)

5. Predal za sadje in zelenjavo

Pokrov predala za sadje in zelenjavo se odpre, ko potegnete predal.

6. Predali zamrzovalnika (majhen) (3 x)

7. Predali zamrzovalnika (velik) (2 x)

8. Kolesce za premikanje (4 x)

Kolesca omogočajo premikanje hladilnika naprej in nazaj.

9. Nastavljiva nožica (2 x)

10. Pokrov nožic

Kolesca za premikanje

Pokrov

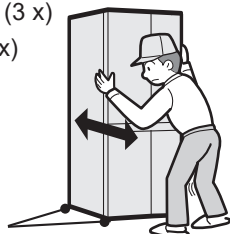
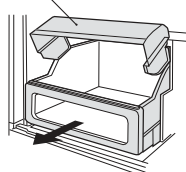

11. Hibridna hladilna ploščav

Plošča je hlajena od zadaj, zato hladi hladilni predelek posredno. Hrana se tako hladi počasi in ni izpostavljena toku hladnega zraka.

12. Luč

13. Uporabni predal

(SJ-EX820F2 : 2 x
SJ-EX770F2 : 1 x)

Pregrada

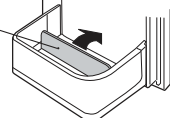

14. Držalo za jajca

15. Predal za steklenice (desno)

Za shranjevanje velikih steklenic premaknite pregrado do konca nazaj.

16. Predal za ohranjanje svežine (zgornji)

17. Predal za ohranjanje svežine (nižja)

18. Priprava za izdelovanje ledenih kock (2 x)

1) Predala ne polnite preveč, saj se bodo sicer kocke ledu med zmrzovanjem združile.

2) Ko so ledene kocke pripravljene, obrnite ročico v smeri urinega kazalca, da izpraznite led v škatlo za ledene kocke.

Ročica

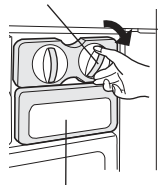

Škatla za ledene kocke

19. Škatla za ledene kocke (2 x)

Opomba

Da preprečite poškodbe škatle za ledene kocke, ne izdelujte ledu v škatli za ledene kocke in vanjo ne nalivajte olja.

20. Magnetno tesnilo vrat (4 x)

21. Nadzorna plošča

Enota za osveževanje vonja

Katalizator enote za osveževanje vonja je nameščen na dovodih hladnega zraka. Ne zahteva nobenega poseganja in čiščenja.

Če odstranite notranje dodatke, lahko z običajnim hlajenjem shranite več hrane.

Kako odstraniti pokrov predala za sadje in zelenjavo

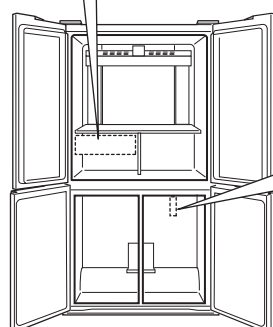
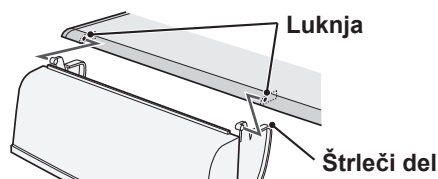

Kako odstraniti

Če želite odstraniti eno polico, jo povlecite naprej tako, da potisnete na kaveljčke.

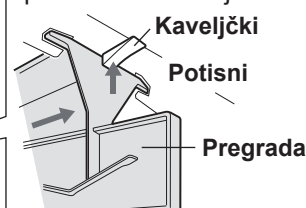



Kako namestiti

Vstavite štiri izbočene dele v zgornje dele.

SL

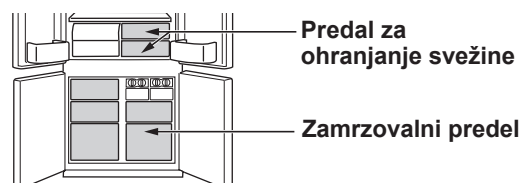
-  **Izjemno hladno**
-  **Ekspresno zamrzovanje**
-  **Hitro hlajenje**



	Izjemno hladno	Ekspresno zamrzovanje	Hitro hlajenje
Funkcija	Ta način je namenjen hlajenju pijač ali hrane do ledeno mrzlega. Opomba : Hrana z visoko vsebnostjo vode lahko zamrzne.	Ta način pospeši čas zamrzovanja hrane.	Ta način je namenjen hitremu hlajenju pijač ali hrane.
Namen uporabe	Predal za ohranjanje svežine	Zamrzovalni predel	Zamrzovalni predel Previdnost : Ne postavljajte steklenic. Obstaja veliko tveganje, da se razpočijo.
Čas delovanja	6 ur *1	2 ur *1	30 minut
	<ul style="list-style-type: none"> • Ta način se samodejno zaključi. • Alarm se ne oglasi. 	<ul style="list-style-type: none"> • Ta način se samodejno zaključi. • Alarm se oglasi. <p>Za zaustavitev alarma *2</p> <p>Pritisnite gumb enter. </p>	
Po končanem delovanju	<ul style="list-style-type: none"> • Pijač in hrane ni treba vzeti ven iz hladilnika. 	<ul style="list-style-type: none"> • Pijač in hrano morate vsekakor vzeti ven, ko zaslišite alarm. • Če pijač in hrano pustite v zamrzovalnem predelku še dodatnih 30 minut, lahko zamrznejo. 	
Če pride do izpada električne energije med delovanjem	<ul style="list-style-type: none"> • Ta način se samodejno prekliče. 	<ul style="list-style-type: none"> • Ta način se samodejno znova zažene na predhodno stanje ob ponovnem vklopu električne energije. 	

*1 Morda je potrebna več časa za dokončanje, če se dejanje prekriva z odmrzovanjem. Ta način se zažene, ko je odmrzovanje končano.

*2 Če ne ustavite alarma, se nepretrgano oglašča 30 minut.



Opomba

- Izjemno hladno, Hitro zamrzovanje in Hitro hlajenje niso na voljo istočasno, ko deluje drug izmed teh načinov.
- Izogibajte se odpiranju vrat v največji možni meri, medtem ko deluje kateri izmed teh načinov.

Nadzor temperature

Hladilnik samodejno uravnava svojo temperaturo. Vendar pa lahko vi nastavite temperaturo, kot je prikazano spodaj.

Kako preverite trenutno nastavitve temperature



Pritisnite gumb , da izberete  ali .

Nastavitve zamrzovalnega/hladilnega predelka

Zamrzovalni predel : Nastavljivo od -13 °C do -21 °C v korakih po 1 °C.















Hladilni predel : Nastavljivo od 0 °C do 6 °C v korakih po 1 °C.

Privzeta nastavitvev

Hladilni predel	Zamrzovalni predel
	

Temperatura, ki je navedena na upravljalni plošči, ni točna temperatura v notranjosti.

Osnovne operacije

		Zaslon	
		Hladilni predel	Zamrzovalni predel
1	Select  or  icon. 	  Utripa	  Utripa
2	Set the temperature.  	  Utripa (navzgor)	  Utripa (navzdol)
3	Complete the setting. (Beep) 		

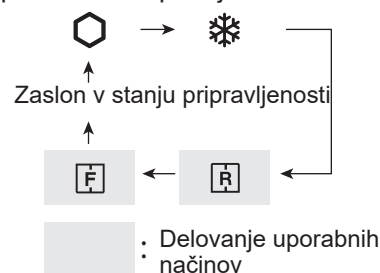

Ko pritisnete gumb , se ikone spremenijo po vrstnem redu, prikazanem spodaj.



Napredne nastavitve zamrzovalnega/hladilnega predela

Temperaturo zamrzovalnega in hladilnega predelka lahko prilagodite v korakih po 0,5 °C, tako da sledite korakom **a** do **c**.

Bip bip bip

- Po koraku **1** »Osnovne operacije« pritisnite  in držite veè kot 3 sekunde. Trenutna prednastavljena temperatura se vrne na »Privzeto nastavitvev« (Zaslon je videti, kot kaže slika na desni.)
- Pritisnite  ali  in nastavite temperaturo.
- Dokončajte nastavitvev (Enako kot korak **3** »Osnovne operacije«.)
Znova sledite korakom **a** do **c**, èe želite nastaviti temperaturo po 1 °C.

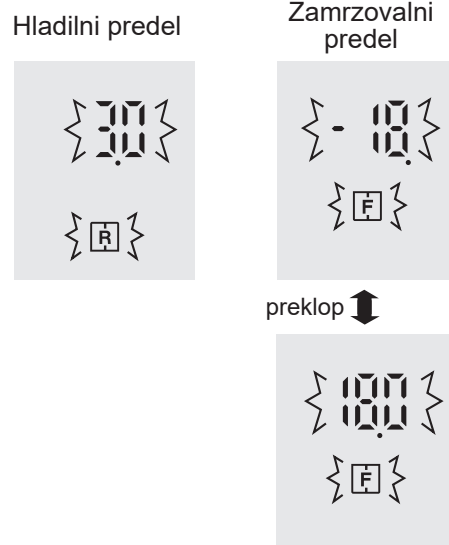

Shranjevanje hrane

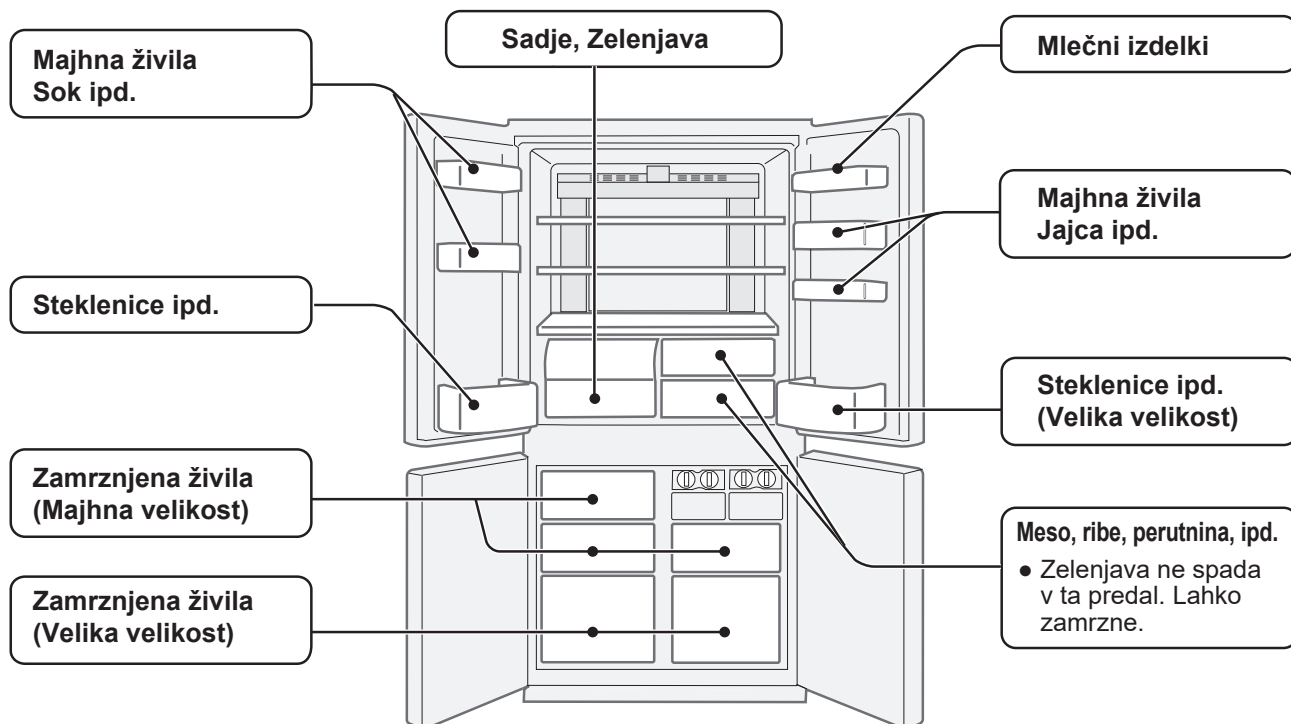

Hladilnik zmanjšuje stopnjo pokvarljivosti hrane. Da bi podaljšali trajnost pokvarljivih živil, zagotovite, da je hrana kar najbolj sveža. Sledijo splošni napotki, ki bodo pripomogli k podaljšani hrambi živil.

Sadje / Zelenjava

Da bi zmanjšali izgubo vlage, shranite sadje in zelenjavo v ohlapne plastične materiale, kot so ovoji ali vrečke (ki jih ne zatesnite), in jih postavite v predal za sadje in zelenjavo.

Mlečni izdelki in jajca

- Večina mlečnih izdelkov ima na embalaži odtisnjen rok uporabe, ki daje napotke o priporočeni temperaturi in trajnosti izdelka.
- Jajca shranjujte v držalu za jajca.

Meso / Ribe / Perutnina

- Postavite na pladenj ali krožnik ter pokrijte s papirnatim ali plastičnim ovojem.
- Večje kose mesa, rib ali perutnine postavite v ozadje police.
- Zagotovite, da je vsa kuhana hrana dobro zavita ali postavljena v nepredušno zaprto posodo.

* Opombe za sveža živila:

- Svežo hrano (varno zavito) je treba shraniti v omejenem času, da se prepreči kvarjenje in slab vpliv na druga shranjena živila.

Za najboljše zamrzovanje

- Hrana naj bo sveža.
- Naenkrat zmrzujte majhne količine hrane, ki hitro zamrznejo.
- Hrana mora biti primerno zaprta ali tesno pokrita.
- V zamrzovalniku hrano enakomerno razporedite.
- Vrečke ali posode označujte, da imate pregled nad zamrznjeno hrano.

Nasvet za preprečevanje rosenja ali zmrzali znotraj hladilnika.

- Vrata naj bodo tesno zaprta. Če hrana pade, lahko povzroči prepreko med hladilnikom in vrati hladilnika. Hrano postavite nazaj na polico ali v predalček.
- Hrano z veliko vsebnostjo vode shranite v nepredušni posodi ali zatesnjeno.

Opomba

- Hrano enakomerno razporedite po policah, da lahko hladen zrak učinkovito kroži.
- Vročo hrano morate pred shranjevanjem ohladiti. Shranjevanje vroče hrane dviguje temperaturo v hladilniku ter povečuje nevarnost, da se hrana pokvari.
- Odpiranje vrat naprave za daljša obdobja povzroči bistveno povišanje temperature v notranjosti predelov naprave.
- Z živil ali posodami ne zastavljajte izhodne in vhodne odprtine za kroženje hladnega zraka. V nasprotnem primeru živila ne bodo enakomerno ohlajena.

← NOTER
→ VEN

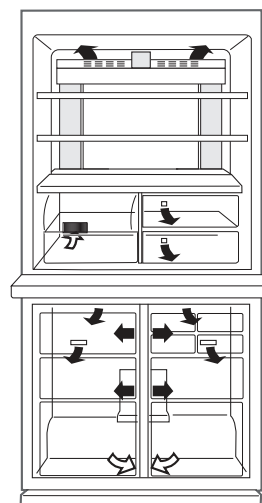

Hrane ne postavljajte neposredno pred izhodno odprtino za hladen zrak. To lahko povzroči zamrzitev hrane.

SL

Vzdrževanje in čiščenje

Pomembno

Za preprečevanje razpok na notranjih površinah in plastičnih sestavnih delih sledite tem nasvetom.

- Obrišite olje od hrane, ki je ostalo na plastičnih delih.
- Nekatera gospodinjska kemična sredstva za čiščenje lahko povzročijo škodo, zato uporabljajte le razredčeno tekočino za pomivanje posode (milnico vodo).
- Če uporabljate nerazredčeno čistilo ali če milne vode ne odstranite temeljito, lahko povzročite razpoke v plastičnem materialu.

Ėišenje

Iz higienskih razlogov morate redno opravljati naslednja opravila.

- Iz hladilnika in z vrat odstranite dodatke, kot so police. Operite jih s toplo milno vodo za pomivanje posode. Nato jih izperite s ěisto vodo ter posušite. (Le polica za sadje in zelenjavo ni odstanljiva.)
- Notranjost hladilnika oěistite s krpo, ki ste jo namoěili v topli milni vodi za pomivanje posode. Nato s hladno vodo temeljito izperite milnico.
- Zunanost hladilnika oěistite z mehko krpo vsakiě, ko se umaěe.
- Magnetno tesnilo za vrata oěistite z zobno Őetko in toplo milno vodo za pomivanje posode.
- Obrišite nadzorno ploŐo s suho krpo.

Opomba

- Ne uporabljajte teĝkih ěistilcev ali raztopil (lak, barva, praŐek za loŐenje, bencin, vroěa voda, itd.), ki lahko povzroěijo Őkodo.
- Ko izvleěete napajalni vtiě, poěakajte vsaj 5 minut pred ponovnim vklopom napajalnega vtiěa.
- Vsaka steklena polica tehta pribliĝno 3 kg. Moěno jih drĝite, ko jih odstranjujete iz hladilnika ali prenaŐate.
- V notranjosti hladilnika ne spuŐčajte predmetov in ne udarjajte po notranji steni. To lahko povzroěi pokanje notranje povrŐine.

Pred prevozom

ObriŐite vodo iz izparilne posode. Preden pobriŐete vodo, izvlecite napajalni vtiě in poěakajte vsaj 1 uro, saj so deli hladilnega sistema zelo vroěi. (Izparilna posoda se nahaja na zadnji strani izdelka.)

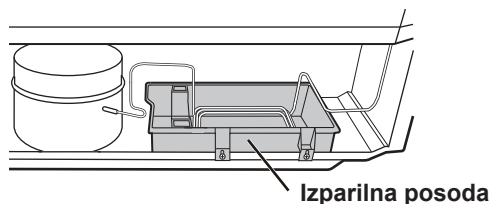

Izklop hladilnika

Ĉe morate hladilnik za dalj ĉasa izklopiti, upoŐtevajte spodnje korake, da zmanĝate rast plesni.

1. Odstranite vso hrano.
2. Izvlecite napajalni vtiĉ iz vtiĉnice.
3. Temeljito oěistite in posušite notranjost.
4. Nekaj dni pustite vsa vrata rahlo odprta, da se notranjost posuŐi.

Odmrzovanje

Odmrzovanje je zaradi edinstvenega sistema za ohranjanje energije popolnoma samodejno.

Ko ugasne luĉka v hladilnem predelu

Kontaktirajte servisni center SHARP za zamenjavo luěke. Luěko v hladilnem predelu lahko zamenja samo usposobljen serviser.

Namigi za varĉevanje z energijo

- Okrog hladilnika pustite zadosti prostora za zraĉenje.
- Hladilnik drĝite stran od neposredne sonĉne svetlobe in ga ne postavljajte zraven naprav, ki proizvajajo toploto.
- Ĉimmanj odpirajte vrata hladilnika.
- Vroĉo hrano ohladite, preden jo spravite v hladilnik.
- Hrano enakomerno razporedite po policah, da lahko hladilni zrak uĉinkovito kroĝi.

Poraba energije

Poraba energije pri tem modelu se meri v vseh predelih in policah v skladu z mednarodnem standardu za zmogljivost hladilnikov.

- Poraba energije pri tem modelu se meri v prostorskih razmerah, ki so prikazane na sliki desno.

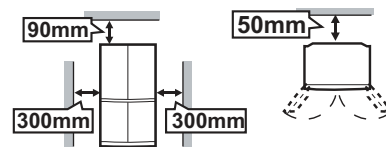

Praden pokličete servisno službo

Praden stopite v stik s servisno službo, preverite naslednje točke.

Težava	Rešitev
Zunanost hladilnika je vroča na dotik.	Gre za normalen pojav. Vročna cev v ohišju hladilnika preprečuje nastanek kondenza.
Hladilnik deluje glasno.	Hladilnik običajno proizvaja naslednje zvoke: <ul style="list-style-type: none">• Glasen zvok, ki ga proizvaja kompresor, ko začne delovati --- Hrup se sčasoma zmanjša.• Glasen zvok, ki ga enkrat na dan proizvaja kompresor --- Zvok delovanja neposredno po samodejnem poteku odmrzovanja.• Zvok pretakanja tekočine (zvok klopotanja, šumenja) --- Zvok hladilne snovi, ki se pretaka v cevi (zvok se lahko občasno okrepi).• Zvok pokanja škrtanja ali cviljenja --- Zvok, ki ga povzroča raztezanje in krčenje notranjih sten ter notranjih delov med hlajenjem.
Na notranji in zunanji strani hladilnika nastaja led in kaplje rose.	Slednje je lahko posledica sledečih vzrokov. Uporabite vlažno krpo za brisanje ledu in suho za brisanje rose. <ul style="list-style-type: none">• V primeru visoke vlažnosti okolja.• V primeru pogostega odpiranja in zapiranja vrat.• V primeru, ko shranjena živila vsebujejo visok delež vlage. (Priporočamo zavijanje.)
Živila, ki so shranjena v hladilniku zamrzujejo.	<ul style="list-style-type: none">• Ali je hladilnik dlje časa deloval z nadzorom temperature hladilnika, nastavljenim na 0 °C? --- Nadzor temperature spremenite nazaj na okrog 3 °C.• Ali je zamrzovalnik dlje časa deloval z nadzorom temperature zamrzovalnika, nastavljenim na -21 °C? --- Nadzor temperature spremenite nazaj na okrog -18 °C.• Če je temperatura okolja nizka, lahko živila zamrznejo, tudi če je nadzor temperature hladilnika nastavljen na 6 °C.
V predelu je neprijeten vonj.	<ul style="list-style-type: none">• Priporočamo zavijanje živil, ki imajo močan vonj.• Enota za osveževanje vonja ne more odstraniti vseh neprijetnih vonjev.
Če se alarm za vrata ne ustavi.	<ul style="list-style-type: none">• Alarm se ustavi, ko se vrata zaprejo.

Če še vedno potrebujete servisno službo,

se obrnite na najbližjega pooblaščenega serviserja SHARP.

Informacije o izdelku

Delegirana uredba Komisije (EU) 2019/2016			
Ime ali blagovna znamka dobavitelja: SHARP		Naslov dobavitelja: ul. Salsy 2, 02-823 Warszawa, PL	
Tip hladilnega aparata	Naprava z majhnim hrupom: Ne	Tip zasnove: Samostojec	
	Naprava za shranjevanje vina: Ne	Druga hladilna naprava: Ne	
Ime modela		SJ-EX770F2	SJ-EX820F2
Splošne dimenzije [mm]	Višina	1720	1830
	Premer	892	892
	Globina	771	771
Skupna prostornina [L]		556	605
EEI		139	140
Razred energetske učinkovitosti		F	F
Emisije zvočnega zvoka v zraku [dB(A)]		36	36
Razred zvočnega hrupa v zraku		C	C
Letna poraba energije [KWh/a]		400	410
Podnebni razred		T: tropsko	T: tropsko
Najnižja temperatura okolice (°C), za katero je primeren hladilni aparat		16	16
Najvišja temperatura okolice (°C), za katero je primeren hladilni aparat		43	43
Nastavitev zime		Ne	
Objekt za hitro zamrzitev		Express freezing	

- Predeli za zmrznjeno hrano z dvema zvezdicama (☆☆) so primerni za shranjevanje predhodno zmrznjene hrane, shranjevanje ali izdelovanje sladoleda in ledenih kock.
- Predeli z dvema zvezdicama (☆☆) niso primerni za zamrzovanje sveže hrane.
- Ta naprava ni namenjena za uporabo kot vgradna naprava.
- Ta naprava je namenjena za uporabo pri okoljskih temperaturah od 16 °C do 43 °C.

Obiščite **www.sharphomeappliances.com** za podrobnosti o naslednjih informacijah.

- Razpoložljivost rezervnih delov
- Dostop do popravil in vzdrževanja
- Maksimalni rok dostave nadomestnih delov
- Zahteve za razstavitev za predelavo in recikliranje materialov ter hkrati izogibanje onesnaževanju

Za informacije o izdelku lahko tudi odčitate kodo na energetski nalepki.

Poskrbite, da shranite garancijski list in, če je mogoče, energetsko nalepko.

Informacije o odlaganju te opreme



ČE ŽELITE ODLOŽITI TO OPREMO, ZA TO NE UPORABITE OBIČAJNIH KOŠEV ZA SMETI IN NE SME PRITI V STIK Z OGNJEM!

Rabljena električna in elektronska oprema mora biti v skladu z lokalnimi zakoni vedno zbrana in obravnavana LOČENO.

Ločevanje podpira okolju prijazno obdelavo, recikliranje materialov in zmanjšanje končnega odlaganja odpadkov. NEZAKONITO ODLAGANJE je lahko zaradi vsebnosti določenih snovi škodljivo zdravju in okolju! RABLJENO OPREMO odnesite do lokalnega (ponavadi občinskega) zbirnega mesta, če je to mogoče.

Če ste v dvomih glede odlaganja, kontaktirajte vašega trgovca ali lokalne organe in se pozanimajte o ustreznih metodah odlaganja.

SAMO ZA UPORABNIKE V EVROPSKI UNIJI IN NEKATERIH DRUGIH DRŽAVAH; NPR. NORVEŠKA IN ŠVICA: Po zakonu ste dolžni ločevati odpadke.

Zgoraj prikazani simbol se pojavlja na električni in elektronski opremi (ali embalaži), da vas na to opomni.

Uporabniki iz ZASEBNIH GOSPODINJSTEV morajo za rabljeno opremo uporabiti obstoječe obrate za vračila. Vračilo je brezplačno.



Дуже дякуємо вам за придбання виробу SHARP. Перш ніж користуватися холодильником SHARP, прочитайте це керівництво з експлуатації, щоб отримувати від користування новим приладом максимальну користь.

- Цей холодильний призначений для виготовлення кубиків льоду, охолодження та заморожування продуктів.
- Ним можна користуватися тільки всередині приміщень, за температури зовнішнього повітря, яку зазначено в таблиці. Кліматичне виконання вказано у паспортній таблиці. Холодильник повністю придатний для роботи у температурному діапазоні, який відповідає кліматичному виконанню. Якщо холодильник працює за нижчої температури, він не зазнає пошкоджень у разі експлуатації за температури +5°C або вище.
- Не можна піддавати холодильник тривалій дії температур -10°C або нижче.

Тільки для використання всередині приміщення

Кліматичний клас	Допустимий діапазон температури зовнішнього повітря
SN	від +10°C до 32°C
N	від +16°C до 32°C
Стандарт	від +16°C до 38°C
T	від +16°C до 43°C

Інформація про безпеку

	Увага! Означає наявність високого ризику смерті чи серйозного травмування.
	Застереження: Означає наявність високого ризику матеріальних збитків або серйозного травмування.
	Застереження: Значок полум'я означає, що цей холодильник є пожежонебезпечним.

Обережно!

Холодильний агент

Цей холодильник містить вогнебезпечний холодильний агент (R600a: ізобутан) та ізоляційний газ для продувки (циклопентан). Щоб запобігти займанню і вибуху, дотримуйтесь наступних правил.

- Не допускайте доторкання до холодильної системи жодними загостреними предметами. Холодильна система позаду й усередині холодильника містить холодильний агент.
- Не прискорюйте процес розморожування механічними пристроями чи іншими засобами. (У цьому холодильнику використовується система автоматичного розморожування.)
- Не користуйтеся всередині холодильника електричними пристроями.
- Не закривайте вільний простір навколо холодильника.
- Не користуйтеся поблизу холодильника вогнебезпечними аерозолями, як-от аерозольними фарбами.
- Не зберігайте у холодильнику вогнебезпечні аерозолі, як-от аерозольні фарби.
- У разі виходу з ладу холодильної системи не вставляйте й не виймайте з електричних розеток жодні прилади, а також не користуйтеся відкритим вогнем. Відчиніть вікно і провітріть приміщення. Після цього викличте для обслуговування агента, вповноваженого компанією SHARP.

Шнур живлення, вилка, розетка

Щоб запобігти ураженню електричним струмом чи пожежі, уважно прочитайте наступні правила.

- Обов'язково захистіть шнур живлення від пошкоджень під час установаження чи переміщення. Якщо шнур живлення чи розетка не закріплені, не вставляйте вилку в розетку.
- Не розміщуйте за холодильником переносні розгалужувачі чи переносні блоки живлення.
- Вставляйте вилку живлення в електричну розетку під прямим кутом і до кінця. Не користуйтеся подовжувачем або перехідником.
- Вставляйте вилку живлення в розетку з номінальною напругою, що відповідає характеристикам приладу.
- Штир заземлення має надійно з'єднатися з контактом заземлення.
- Не доторкайтеся до вилки живлення мокрими руками.
- Вимикаючи прилад із розетки, слід братися за саму вилку. Не тягніть її за шнур живлення.
- Пилюка, осіла на вилці, може спричинити пожежу. Обережно витріть її.
- Якщо холодильник не використовуватиметься протягом тривалого часу, витягніть вилку з розетки.

- Щоб уникнути небезпеки в разі пошкодження шнура живлення, його має замінити агент із обслуговування, вповноважений компанією SHARP.

Встановлення

- Не встановлюйте холодильник у вологому чи сирому приміщенні. Це може призвести до пошкодження електричної ізоляції та витоків електричного струму. Також на корпусі може випадати роса, яка спричиняє іржавіння.
- Холодильник має бути встановлено вертикально на міцній підлозі.

Під час експлуатації

- Не зберігаєте летючі й вогнебезпечні речовини, такі як ефір, бензин, пропан, аерозольні балончики, клейкі засоби, спирт тощо. Ці речовини легко можуть вибухнути.
- Не зберігаєте чутливі до температури продукти, такі як фармацевтичні засоби, у холодильнику. Є високі ризики змін у якості продукту.
- Не змінюйте й не модифікуйте даний холодильник. Це може привести до пожежі, удару електричним струмом або до травмування.
- Не розташовуйте жодну річ у верхній частині холодильника. Якщо річ впаде згори, це може призвести до травмування.
- Даний пристрій може використовуватися дітьми віком від 8 років та особами з обмеженими фізичними, чуттєвими та психічними даними, а також особам з браком досвіду і знань у разі нагляду або керівництва щодо безпечного використання даного пристрою і якщо вони розуміють небезпеку, на яку наражаються. Не дозволяйте дітям гратися з пристроєм. Не дозволяйте дітям без нагляду проводити очищення та технічне обслуговування. Дітям у віці від 3 до 8 дозволено завантажувати і розвантажувати холодильник техніку.

UK

Догляд і прибирання

- Перш за все відключіть холодильник, щоб уникнути ураження електричним струмом.
- Не лийте воду прямо всередину холодильної камери. Це може призвести до пошкодження чи іржавіння ізолюючого матеріалу.

Несправність

- Якщо відчули запах чогось горілого, негайно від'єднайте штепсельну вилку від мережі. Після цього зверніться до представника з обслуговування, уповноваженого SHARP, щодо обслуговування.
- У разі витікання газу провітріть приміщення, відкривши вікно тощо. Не торкайтеся холодильника або електричної розетки.



Транспортування

Транспортування

- Коли встановлюєте або пересуваєте свій холодильник, використовуйте запобіжний мат, щоб захистити підлогу від пошкодження.
- При перенесенні тримайте пристрій за ручки на задній стінці і днищі. Якщо піднімати холодильник неналежним чином, це може призвести до травми.

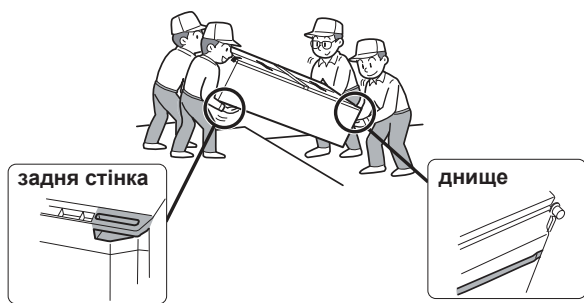

Утилізація

- Переконайтесь, що холодильник не становить небезпеки для дітей в період зберігання перед утилізацією. (наприклад, усуньте магнітне ущільнення дверці, щоб уникнути блокування дітей у холодильнику.)
- Даний холодильник підлягає спеціальній утилізації. Відвезіть холодильник на завод із професійної вторинної переробки для вогнебезпечного охолоджувача та ізоляційних нагнітальних газів.

Під час використання

- Не доторкайтесь до блоку компресора і вузлів поруч з ним; під час роботи він сильно нагрівається та його металевими краями також можна поранитись.
- Не торкайтесь до продуктів чи металевого посуду у морозильній камері вологими руками. Це може стати причиною обмороження.
- Не кладіть напої в пляшках і бляшанках в морозильне відділення. Особливо, коли працює «Швидке охолодження», є високий ризик, що скляні пляшки можуть розірватися.
- Щоб зробити кубики льоду, використовуйте лише питну воду.
- Не відкривайте та не закривайте двері, коли хтось тримає руку біля дверей. Є ризик, що двері можуть затиснути пальці цієї людини.
- Не розташовуйте занадто великі речі у дверних відділеннях. Якщо така річ випаде з дверного відділення, це може призвести до травми.
- Встановлювати і знімати скляні полиці слід обережно. Впавши, скляна полочка може завдати травми.

Індикатор температури

Даний холодильник обладнаний індикатором температури, який знаходиться в основному відділенні і дозволяє регулювати середню температуру у найхолоднішій ділянці.

Найхолодніша ділянка

Даний символ позначає найхолоднішу ділянку в холодильній камері. (Дверне відділення, що знаходиться на тій самій висоті, не належить до найхолоднішої ділянки.)

Символ



Перевірка температури у найхолоднішій ділянці

Ви можете регулярно перевіряти температуру у найхолоднішій ділянці, і якщо необхідно, налаштувати її за допомогою регулятора температури.

Показником правильної температури в холодильнику є СИНІЙ колір індикатора температури. Якщо індикатор температури змінює колір на БІЛИЙ, це означає, що температура у холодильнику надто висока. У такому випадку збільшіть налаштування регулятора температури та зачекайте приблизно 6 годин перед повторною перевіркою індикатора температури.

СИНІЙ



Правильне налаштування

БІЛИЙ



Надто висока температура, налаштуйте регулятор температури.

Примітка

- Внутрішня температура морозильної камери залежить від багатьох факторів, наприклад, температури приміщення, кількості продуктів у ній та частоти відкривання дверцят.
- Після розташування в холодильнику свіжих продуктів або відкривання на певний час дверцят індикатор температури змінює свій колір на БІЛИЙ – це нормально.

1 Забезпечте необхідну вентиляцію навколо холодильника.

- На малюнку вказано мінімальний необхідний простір при встановленні холодильника. Споживання електроенергії залежить від умов використання та від проміжків, залишених для вентиляції.
- Збільшення вільного простору навколо холодильника може зменшити енергоспоживання.
- Якщо при експлуатації холодильника навколо нього використовується менше простору, ніж вказано на рисунку, це може призвести до підвищення температури в холодильнику, підвищеного шуму та пошкодження.
- Відстань між задньою стінкою холодильника та стіною повинна бути між 50 мм та 75 мм. Якщо відстань є більшою ніж 75мм, то можна отримати пошкодження, торкаючись компресора чи його периферійних частин, які є надзвичайно гарячими під час роботи.

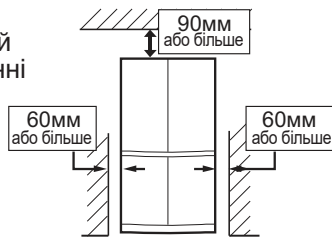

4 Викрутіть 4 гвинти на нижній частині камери й скористайтесь цими гвинтами, щоб установити накладку для ніжок. (Накладку для ніжок упаковано всередині холодильного відділення.)

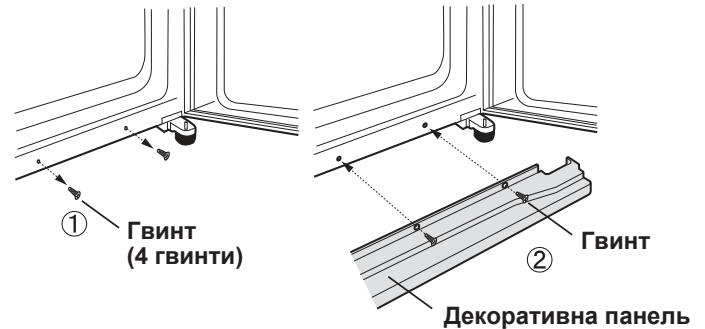

Примітка

- Поставте холодильник так, щоб забезпечити доступ до розетки.
- Встановлюйте холодильник таким чином, щоб на нього не потрапляло пряме сонячне світло, та подалі від пристроїв, що генерують тепло.
- Не розташовуйте холодильник безпосередньо на основу. Установіть відповідну підставку, наприклад, дерев'яну дошку, під холодильник.
- При підключенні шнура живлення до розетки, коли дверцята холодильника відкриті, вмикається сигнал застереження, однак це не є ознакою несправності. Коли дверцята закриті, сигнал припиниться.

Загальний простір необхідний для використання

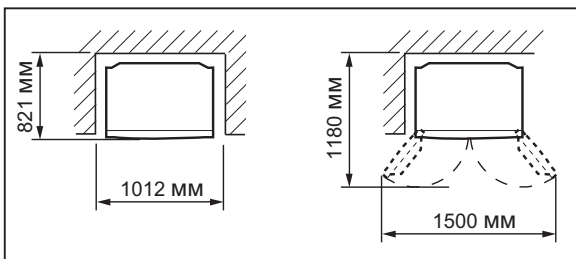

2 Z uporabo dveh sprednjih nastavljljivih nožic zagotovite, da je hladilnik stabilno in ravno postavljen na tla.

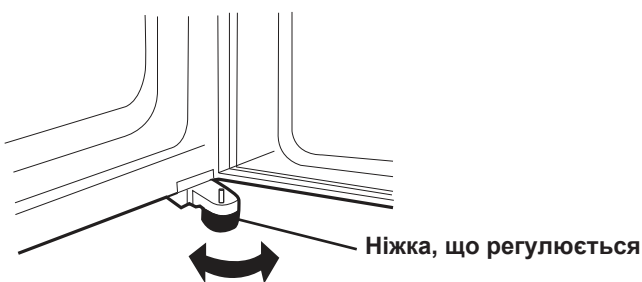

3 Коли праві чи ліві дверцята виставлені неналежним чином, виставте їх за допомогою регулюючих ніжок.

Коли підняті ліві дверцята.

Коли підняті праві дверцята.

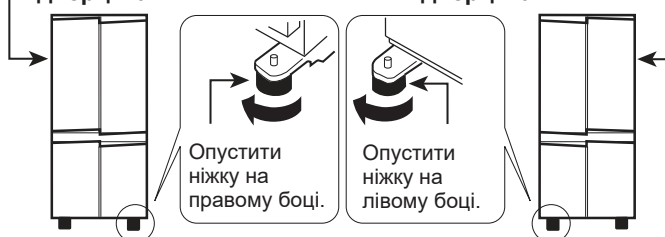

(Поки регулююча ніжка з іншої сторони буде трішки над землею.)

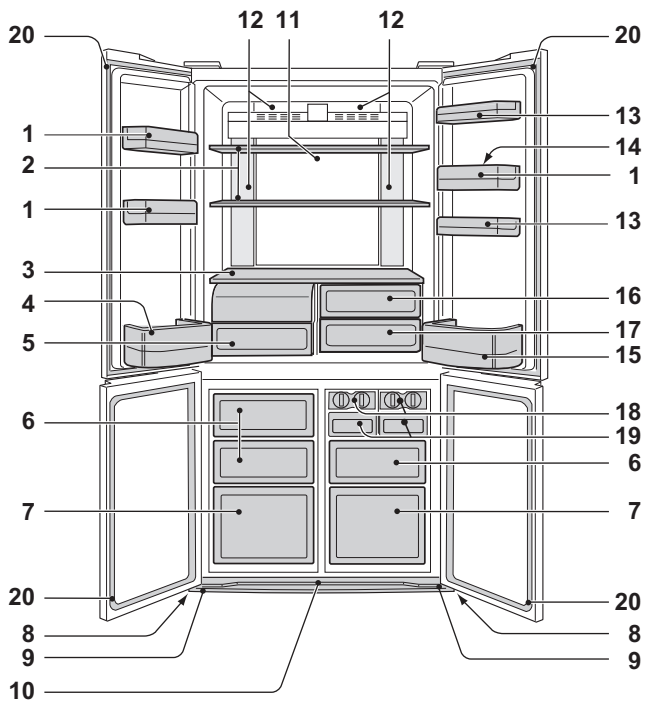

SJ-EX820F2

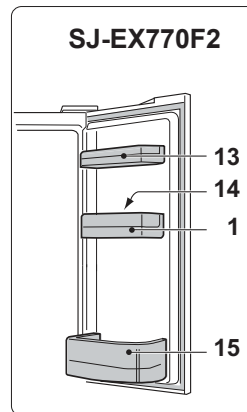

SJ-EX770F2

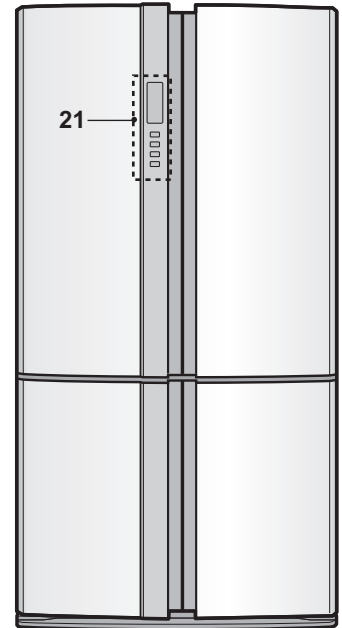

1. Дверні відсіки (3 шт.) Декоративна панель

2. Полиця холодильної камери (2 шт.)

3. Полиця

4. Відділення для пляшок (ліве)

5. Контейнер для фруктів та овочів
Кришка контейнера для фруктів та овочів відкривається, коли витягується ящик.

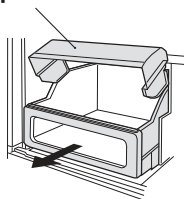

6. Морозильні камери (малі) (3 шт.)

7. Морозильні камери (великі) (2 шт.)

8. Ролик (4 шт.)

За допомогою роликів холодильник пересувати назад та вперед.

9. Регулюєма ніжка (2 шт.)

Ролики



10. Декоративна панель

11. Гібридна охолоджуюча панель

Панель охолоджується ззаду, опосередковано охолоджуючи в такий спосіб холодильне відділення. Таким чином продукти охолоджуються поступово, не потрапляючи під дію холодного потоку повітря.

12. Освітлення

13. Додаткове відділення

(SJ-EX820F2 : 2 шт.)
(SJ-EX770F2 : 1 шт.)

Перегородки

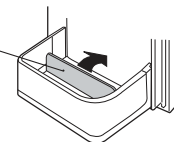

14. Підставка для яєць

15. Відділення для пляшок (праве)

Для розміщення великих пляшок потрібно відсунути всі перегородки назад.

16. Відділення для свіжих продуктів (верхня)

17. Відділення для свіжих продуктів (нижня)

18. Піддон для виготовлення льоду (2 шт.) Ручка

1) Не переповнюйте піддон, бо при заморожуванні кубики злипнуться.

2) Коли кубики льоду готові, поверотом ручки за годинниковою стрілкою вивантажте лід в контейнер для кубиків льоду.

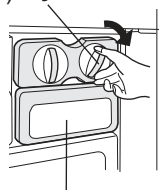

Контейнер для кубиків льоду

19. Контейнер для кубиків льоду (2 шт.)

Примітка

Щоб не пошкодити контейнер для кубиків льоду, не готуйте в ньому лід і не заливати в нього масло.

20. Магнітне ущільнення дверці (4 шт.)

21. Еко-індикатор

Дезодоруюча система

Дезодоруючу речовину розташовано на шляху, яким рухається холодне повітря. Нема потреби для обслуговування та очищення.

Можна зберігати більше продуктів, використовуючи стандартну операцію охолодження, якщо вийняти додаткове приладдя.

Як зняти кришку контейнера для фруктів та овочів

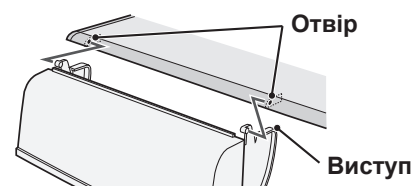

Як зняти
Щоб зняти перегородку, натисніть на фіксатор, та утримуючи його в натиснутому положенні, потягніть перегородку на себе.

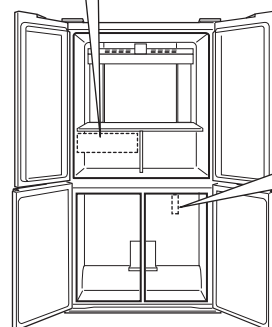

Як встановити на місце
Вставте чотири виступи у верхні пази.

- ⬡ **Додаткове охолодження**
- ❄ **Швидке заморожування**
- ❄ **Швидке охолодження**



	Додаткове охолодження	Швидке заморожування	Швидке охолодження
Характеристика	Цей режим призначено для охолодження напоїв або продуктів, щоб вони були холодні як лід. Примітка :Продукти з високою вологістю можуть заморозитися.	Цей режим скорочує час заморожування продуктів.	Цей режим призначено для швидкого охолодження напоїв або продуктів.
Місце вживання	Відділення для свіжих продуктів	Морозильне відділення	Морозильне відділення Увага : Не розташовуйте скляні пляшки. Є високий ризик, що вони можуть розірватися.
Операційний час	6 годин *1	2 годин *1	30 хвилин
	<ul style="list-style-type: none"> • Цей режим закінчує роботу автоматично. • Сигнал застереження не лунає. 	<ul style="list-style-type: none"> • Цей режим закінчує роботу автоматично. • Лунає сигнал застереження. <p>Щоб вимкнути сигнал застереження *2</p> <p>Натисніть кнопку </p>	
Після закінчення операції	<ul style="list-style-type: none"> • Нема потреби виймати напої або продукти. 	<ul style="list-style-type: none"> • Переконаєтесь, що вийняли напої та продукти, коли лунає сигнал застереження. • Якщо напої та продукти знаходяться в морозильному відділенні приблизно довше ніж 30 хвилин, вони можуть заморозитися. 	
Під час перебоїв живлення в процесі виконання операції	<ul style="list-style-type: none"> • Цей режим автоматично скасовується. 	<ul style="list-style-type: none"> • Цей режим автоматично перезапускається з попереднього стану під час відновлення живлення. 	

*1 Для виконання може знадобитися більше часу, якщо операція поєднується з операцією розморожування. Режим запускається після того, як закінчиться розморожування.

*2 Якщо не вимкнути сигнал застереження, він буде безперервно лунати протягом 30 хвилин.

Примітка

- Додаткове охолодження, Швидке заморожування та Швидке охолодження не працюють одночасно, коли один з цих режимів у дії.
- Під час роботи цих режимів якомога рідше відкривайте двері.

Панель керування

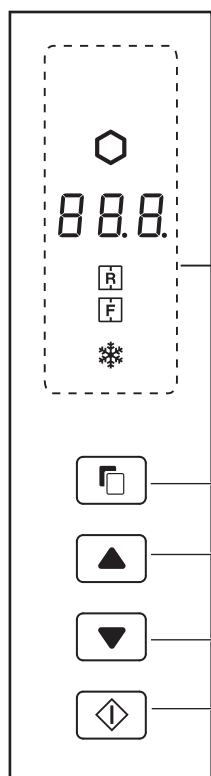

Кнопка вибору

Кнопка перемикання

Кнопка введення

Корисні режими

Індикатор	Значення	Заводське налаштування
	Додаткове охолодження	ВИМК.
	Швидке заморожування	
	Швидке охолодження	

Контроль за температурою

Індикатор	Значення	Заводське налаштування
	Холодильне відділення	3°C
	Морозильне відділення	-18°C

Додаткові режими

Індикатор	Значення	Заводське налаштування
	Сигнал дверцят	УВИМК.
	Звук роботи кнопки	

Примітка

- Коли натискається одна з кнопок, усі символи спалахують один раз і відображується дисплей режиму очікування. Якщо холодильник зупиняється через перебої в живленні, режими, за винятком Додаткового охолодження та Швидкого заморожування, функціонують так само, як перед відновленням живлення.
- Операція є недійсною, поки відкрито двері морозильної камери.
- Символи режимів або індикатори під час роботи операції світяться на дисплеї режиму очікування. Коли працює Швидке охолодження, символ блимає на дисплеї режиму очікування.
- Коли не виконується жодної операції протягом приблизно 1 години, індикація автоматично повертається до дисплея режиму очікування. Дисплей режиму очікування вимикається, якщо не виконується жодна операція протягом ще 1 години.

Операції корисних режимів

		Індикація	
1	Виберіть символ режиму	(наприклад, Додаткове охолодження) Мерехтіти	
2	Виберіть увімк./вимк.		(ВИМК.)
3	Виконайте налаштування. (Одичний звуковий сигнал) Тільки «Швидке охолодження» Виконайте налаштування натисканням протягом 3 секунд або довше. (Потрійний звуковий сигнал)	 Символ режиму ввімкнено. Тільки «Швидке охолодження» (Мерехтіти)	 Символ режиму перемикається на дисплеї режиму очікування.

Коли натиснуто кнопку , символи змінюються в порядку, показаному нижче.

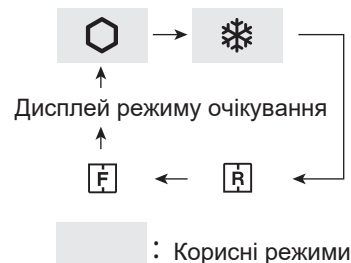

Операції додаткових режимів



	Опис	Скасування операції	Індикація
Сигнал дверцят	<ul style="list-style-type: none"> • Якщо двері холодильника залишилися відчиненими довше 1 хвилини, сигнал застереження пролунає 1 раз, а потім ще раз через 1 хвилину. • Сигнал буде тривалим, якщо дверцята відкриті протягом приблизно 3 хвилин. • Сигнал застереження вимкнеться, коли двері буде закрито. 	Натисніть одночасно і та утримуйте їх натиснутими протягом 3 секунд або довше. (Потрійний звуковий сигнал)	Індикатор вимикається.
Звук роботи кнопки	<ul style="list-style-type: none"> • Коли потрібно вимкнути звук роботи кнопки. 	Натисніть одночасно і та утримуйте їх натиснутими протягом 3 секунд або довше. (Потрійний звуковий сигнал)	Індикатор вимикається.

Примітка • Коли потрібно ввімкнути додатковий режим, виконайте ту саму дію знову. (Індикатор вмикається.)

Контроль за температурою

Температура в холодильнику регулюється автоматично. Однак можна налаштувати температуру, як описано далі.

Як перевірити поточне температурне налаштування

Натисніть кнопку , щоб вибрати  або .

Налаштування для морозильного/холодильного відділення



Морозильне відділення

: Температура регулюється між -13°C і -21°C з інтервалом 1°C.

Холодильне відділення











: Температура регулюється між 0° C і 6°C, з інтервалом 1°C.

Заводське налаштування

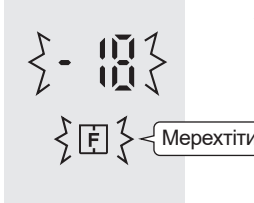
Холодильне відділення	Морозильне відділення
	

Температура, відображена на панелі керування, не є точним відповідником температури всередині

Основні операції

		Індикація	
		Холодильне відділення	Морозильне відділення
1	Виберіть символ  або  . 	 Мерехтіти	 Мерехтіти
2	Установіть температуру.  	 Мерехтіти (вгору)	 Мерехтіти (вниз)
3	Виконайте налаштування. (Одиночний звуковий сигнал) 		

Коли натиснуто кнопку , символи змінюються в порядку, показаному нижче.

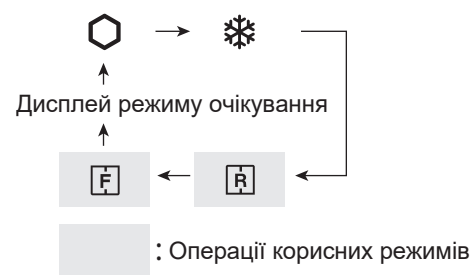



Додаткові налаштування для морозильного / холодильного відділення

Температура в морозильному та холодильному відділеннях налаштовується з інтервалом 0,5 °C, якщо виконати дії **а-с**.

Потрійний звуковий сигнал

а. Після дії **1** розділу «Основні операції» натисніть  на 3 секунди або довше.

Поточна заздалегідь установлена температура повертається до «Заводського налаштування» (Індикація виглядає, як показано на рисунку праворуч.)

б. Натисніть  або  і налаштуйте температуру.

с. Виконайте налаштування. (Так само, як у дії **3** розділу «Основні операції».)

Виконайте дії **а-с** знову, щоб налаштувати температуру з інтервалом 1 °C.



UK

Зберігання продуктів

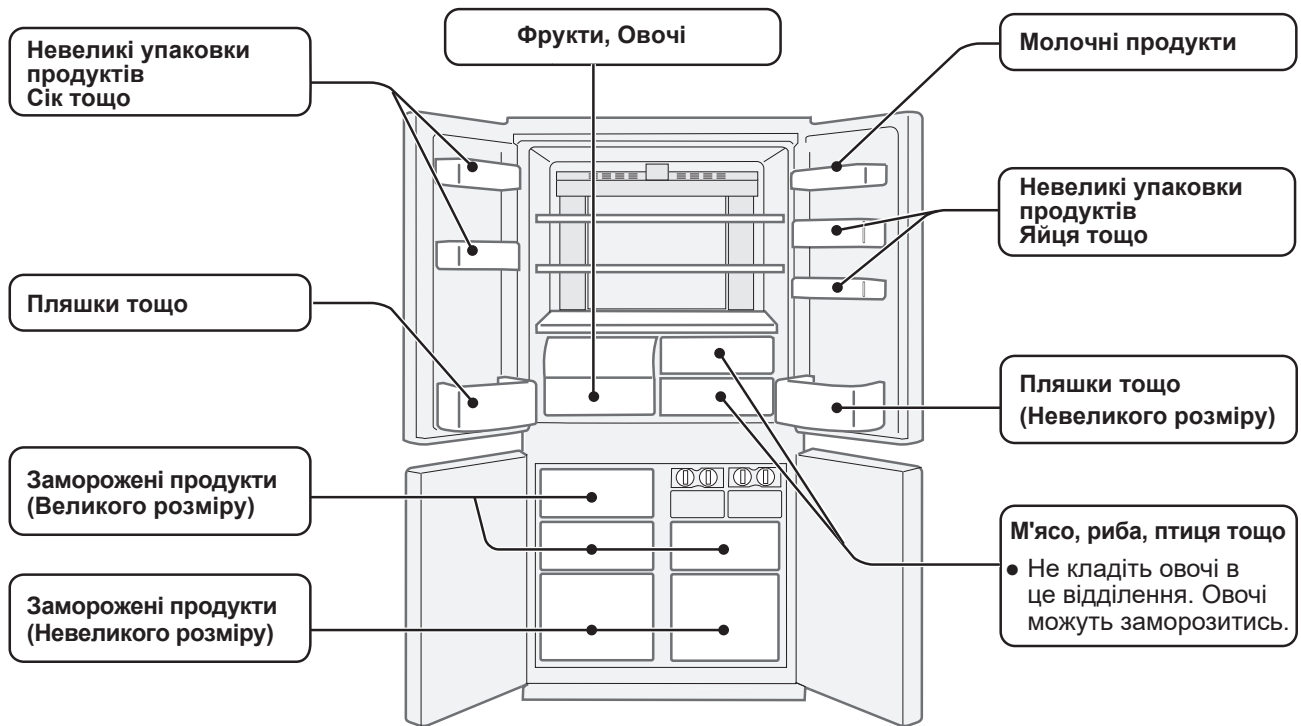

Охолодження сповільнює процес псування продуктів. Обов'язково кладіть продукти на зберігання в найбільш свіжому стані, щоб максимально подовжити термін придатності продуктів, які швидко псуються. Нижче надано загальні рекомендації щодо більш тривалого зберігання продуктів.

Фрукти/Овочі

Фрукти й овочі мають бути запаковані в пластик, наприклад, у целофанову упаковку, пакети (але не герметично запаковані) і розміщені в контейнер для фруктів і овочів, щоб максимально зменшити втрату вологи.

Молочні продукти та яйця

- На упаковці більшості молочних продуктів є інформація про термін придатності, а також температуру і термін зберігання в холодильнику.
- Яйця зберігайте на підставці для яєць.

М'ясо/Риба/Птиця

- Покладіть на тарілку або блюдо й накрийте папером або целофановою плівкою.
- Великі шматки м'яса, риби або птиці розміщуйте в глибині полиці.
- Усі готові продукти добре запакуйте або кладіть, що не пропускає повітря.

* Примітки щодо свіжих продуктів:*

- Свіжі продукти (щільно упаковані) слід зберігати протягом обмеженого часу, щоб запобігти їх псуванню й негативному впливу на інші продукти, що зберігаються.

Для найкращого заморожування

- Продукт повинен бути свіжим.
- Щоб швидко заморозити продукт, заморожуйте невеликими частинами.
- Продукти повинні бути герметично запаковані належним чином або щільно накриті.
- Рівномірно розміщуйте продукти в морозильній камері.
- Щоб знати, де що лежить, наклейте на упаковки і контейнери наклейки.

Порада щодо того, як запобігти конденсату або заморожуванню в холодильнику.

- Тримайте двері надійно закритими. Якщо продукти впадуть, це може спричинити зазор між камерою й дверима. Покладіть продукти знову на полицю або у дверне відділення.
- Продукти з великим вмістом вологості треба зберігати в герметичних контейнерах або герметично запакованими.

Примітка

- Рівномірно розміщуйте продукти на полицях, щоб забезпечити можливість циркуляції холодного повітря без перешкод.
- Гарячі продукти слід охолоджувати перед зберіганням. Зберігання гарячих продуктів збільшує температуру в камері й ризик псування продуктів.
- Якщо дверцята відкрито протягом тривалого часу, це може призвести до значного підвищення температури в камерах
- Не блокуйте впускні і випускні отвори холодного повітря, що циркулює у відділеннях та контейнерах, інакше продукти не будуть рівномірно охолоджуватись в холодильнику.

← В
→ ІЗ

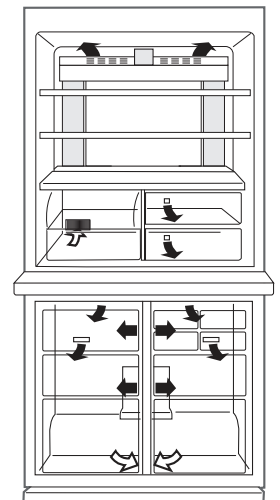

Не кладіть продукти безпосередньо перед випускним отвором холодного повітря. Це може призвести до їх заморожування.

Догляд і прибирання

Важливо

Щоб уникнути тріщин на внутрішніх поверхнях чи пластикових частинах, дотримуйтеся цих порад.

- Витирайте харчові жири з усіх пластикових частин.
- Оскільки деякі очищуючі хімічні засоби можуть пошкодити поверхню, використовуйте лише розбавлені очищуючі рідини (мильну воду).
- У разі використання нерозбавленого миючого засобу або неналежного витирання мильної води, пластик може розтріскатися.

Очищення

Щоб дотримуватись вимог гігієни, ці роботи обов'язково виконувати регулярно.

- Вийміть додаткове приладдя (наприклад, полиці) з камери й дверей. Вийміть його теплою водою з миючим засобом для миття посуду. Після цього виполісуйте приладдя чистою водою та висушіть. (Не витягаються лише полиці для фруктів і овочів.)
- Очистіть внутрішні поверхні тканиною, змоченою в теплій мильній воді. Потім ретельно змийте мильну воду за допомогою чистої холодної води.
- Витирайте зовнішні поверхні м'якою тканиною кожного разу, коли вони забруднюються.
- Магнітні ущільнювачі дверцят очищуйте за допомогою зубної щітки, змоченою в теплій мильній воді.
- Витирайте контрольну панель сухою ганчіркою.

Примітка

- Не використовуйте сильнодіючі миючі засоби чи розчинники (лак, фарбу, поліруючий порошок, бензин, кип'ячену воду тощо), це може призвести до пошкоджень.
- Якщо від'єднуєте електричну вилку, почекайте щонайменше 5 хвилин, перш ніж знову підключати електричну вилку до мережі.
- Скляні полиці важать приблизно по 3 кг. При їх вийманні і перенесенні бути обережними і міцно тримати.
- Не кидати предмети всередині холодильника і не наносити удари по внутрішнім стінкам – це може привести до тріщин на внутрішній поверхні.

Перед транспортуванням

Витріть насухо воду у випаровувальному піддоні. Перш ніж висушити піддон, відключіть електричну вилку від електромережі та зачекайте трохи більше години, тому що деталі холодильника, які задіяно в процесі охолодження, нагріваються до дуже високої температури. (Випаровувальний піддон знаходиться в задній частині холодильника).

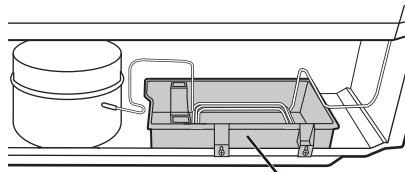

Випаровувальний піддон

Відключення холодильника

Якщо холодильник слід вимкнути на тривалий час, тоді, щоб зменшити зростання плісняви, потрібно зробити такі дії:

1. Видаліть усі продукти.
2. Вимкніть штепсельну вилку з розетки.
3. Ретельно почистіть та висушіть холодильник усередині.
4. Залиште всі двері трохи відкритими протягом кількох днів для просушування.

Розморожування

Завдяки унікальній системі енергозбереження розморожування повністю автоматизовано.

Якщо зникає підсвічування

Зверніться до представника з обслуговування, уповноваженого SHARP, щодо заміни освітлення. Заміну освітлення може здійснювати лише кваліфікований персонал з обслуговування.

Поради щодо енергозбереження

- Залишайте якомога більше вільного простору навколо холодильника для покращення умов вентиляції.
- Встановлюйте холодильник таким чином, щоб на нього не потрапляло пряме сонячне світло, та подалі від пристроїв, що генерують тепло.
- Намагайтеся якомога рідше відкривати двері.
- Охолоджуйте гарячі продукти перед тим, як помістити їх в холодильник.
- Рівномірно розміщуйте продукти на полицях, щоб дати можливість холодному повітрю циркулювати без перешкод.

Енергоспоживання

Ефективність енергозбереження даної моделі відповідає у всіх висувних ящиках та полицях відповідно до міжнародним стандартам щодо показників холодильника.

- Енергозбереження даної моделі вимірюється, коли холодильник розміщено на відстанях від оточуючих поверхонь, зазначених на малюнку праворуч.

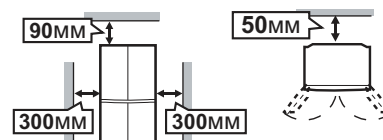

UK

Перед тим як зателефонувати до сервісного центру

Перед тим, як звернутися до сервісної служби, перевірте наступне:

Проблема	Рішення
На зовнішній поверхні холодильника є гарячі ділянки.	Це нормально. Всередині корпусу є гарячі труби для запобігання утворення конденсату.
Холодильник шумить.	Це нормально, якщо холодильник шумить наступним чином. <ul style="list-style-type: none">• Гучний шум компресора на початку роботи – через деякий час він затихає.• Гучний шум компресора один раз на день – звук роботи відразу ж після автоматичного розморожування.• Звук рідини, що витікає (булькання і шипіння) – звук хладагенту, що тече в трубах (іноді він стає гучнішим).• Рипіння, скрип, тріск – звуки, що виникають унаслідок розширення чи скорочення внутрішніх стінок або деталей у результаті охолодження.
Зовні або всередині холодильника утворюються іній або конденсат.	Це може спостерігатися в одному з наступних випадків. Витріть іній вологою тканиною, а конденсат - сухою. <ul style="list-style-type: none">• При високій вологості повітря.• Коли дверцята часто відкриваються та закриваються.• Коли у холодильнику зберігаються дуже вологі продукти (їх необхідно загорнути).
Продукти у холодильній камері замерзають.	<ul style="list-style-type: none">• Чи працює холодильник протягом тривалого часу з регулятором контролю температури холодильного відділення, встановленим на 0 °С?<ul style="list-style-type: none">– Змініть регулювання температури назад приблизно на 3 °С.• Чи працює холодильник протягом тривалого часу з регулятором контролю температури морозильного відділення, встановленим на -21 °С?<ul style="list-style-type: none">– Змініть регулювання температури назад приблизно на -18 °С.• Якщо навколишня температура низька, це може призвести до заморожування продуктів, навіть якщо регулятор контролю за температурою холодильного відділення встановлено на 6 °С.
Запах у відсіку.	<ul style="list-style-type: none">• Продукти з міцним запахом треба зберігати в упаковці.• Дезодоруюча система не може видалити увесь запах.
Якщо сигнал попередження дверей не вимикається.	<ul style="list-style-type: none">• Сигнал застереження вимкнеться, коли двері буде закрито.

Якщо вам все ж такі потрібне сервісне обслуговування

Зверніться до найближчого агента з обслуговування виробів SHARP.

Інформація про товар

Делегований регламент Комісії (ЄС) 2019/2016		
Назва або торгова марка постачальника: SHARP		Адреса постачальника: ul. Salsy 2, 02-823 Warszawa, PL
Тип холодильного приладу	Прилад з низьким рівнем шуму: Ні	Тип дизайну: Окремо стоячий
	Прилад для зберігання вина: Ні	Інше холодильне обладнання: Ні
Назва моделі		SJ-EX770F2
Габаритні розміри [mm]	Висота	1720
	Ширина	892
	Глибина	771
Загальний обсяг [L]		556
ЕЕІ		139
Клас енергоефективності		F
Акустичні випромінювання в повітрі [dB(A)]		36
Клас емісії акустичного шуму в повітрі		C
Річне споживання енергії [KWh/a]		400
Кліматичний клас		T: тропічний
Мінімальна температура навколишнього середовища (°C), для яких підходить холодильний прилад		16
Максимальна температура навколишнього середовища (° C), для яких підходить холодильний прилад		43
Зимова обстановка		Ні
Установка швидкого заморожування		Експрес-заморожування

- Відсіки для заморожених продуктів, позначені двома «зірочками» (☆☆), придатні для зберігання попередньо заморожених продуктів, зберігання чи виготовлення морозива і виготовлення кубиків льоду.
- Відсіки, позначені двома «зірочками» (☆☆), не придатні для заморожування свіжих продуктів.
- Цей прилад не призначений для вбудовування в меблевій гарнітурі.
- Цей прилад призначений для використання за кімнатної температури від 16 °C до 43 °C.

Відвідайте веб-сайт www.sharphomeappliances.com для отримання докладної інформації з таких питань:

- Наявність запасних частин
- Можливість ремонту й технічного обслуговування
- Максимальний час доставки запасних частин
- Вимоги до демонтажу для відновлення та вторинної переробки матеріалів з метою уникнення забруднення довкілля

Щоб отримати інформацію про виріб, можна також відсканувати код на етикетці з даними щодо енергоефективності. Обов'язково збережіть гарантійний талон і, за можливості, етикетку з даними щодо енергоефективності.

Інформація щодо утилізації обладнання



Якщо знадобиться позбутися цього обладнання, не викидайте його у звичайний смітник і не викидайте його у вогнище!

Вживане електричне й електронне обладнання завжди слід збирати й переробляти **ОКРЕМО** у відповідності з чинним законодавством.

Окреме збирання дозволяє переробляти відходи екологічно безпечним способом, повторно використовувати матеріали та мінімізувати кінцевий обсяг сміття, яке підлягає усуненню. **НЕНАЛЕЖНА УТИЛІЗАЦІЯ** може завдавати шкоди здоров'ю людини та навколишньому середовищу через вміст певних речовин! Віднесіть **ВЖИВАНЕ ОБЛАДНАННЯ** до місцевого, зазвичай муніципального, пункту прийому, якщо такий існує.

Якщо виникнуть сумніви щодо способу утилізації, зверніться до місцевих органів влади чи дилера і дізнайтеся про правильний спосіб утилізації.

ТІЛЬКИ ДЛЯ КОРИСТУВАЧІВ У ЄВРОПЕЙСЬКОМУ СОЮЗІ ТА ДЕЯКИХ ІНШИХ КРАЇНАХ, НАПРИКЛАД НОРВЕГІЇ ТА ШВЕЙЦАРІЇ: Ваша участь у програмі окремого збирання є вимогою закону.

Про це нагадує наведений вище символ на електричному та електронному обладнанні (чи пакувальних матеріалах).

Користувачі з **ПРИВАТНИХ ДОМОГОСПОДАРСТВ** зобов'язані користуватися для повернення вживаного обладнання наявними системами. Повернення здійснюється безкоштовно.



Благодарим Ви, че закупихте този продукт на SHARP. Преди да започнете да използвате Вашия хладилник SHARP, моля прочетете настоящото ръководство, за да получите оптимални резултати при работата с него.

- Този хладилник е проектиран за приготвяне на ледени кубчета, охлаждане и замразяване на храна.
- Той е предназначен единствено за домашна употреба при показаните в таблицата външни температури. Климатичният клас е посочен върху етикета. Хладилникът е напълно функционален при работа в интервалите за външна температура за всеки от посочените климатични класове. Уредът няма да бъде повреден, ако бъде използван при по-ниски външни температури, освен ако същите не паднат под +5°C.
- Хладилникът не трябва да бъде излаган на температури от -10°C, или по-ниски, за продължителни периоди от време.

Предназначен единствено за домашна употреба

Климатичен клас	Допустими външни температури
SN	+10°C до 32°C
N	+16°C до 32°C
ST	+16°C до 38°C
T	+16°C до 43°C

Информация за безопасност

 Предупреждение	Този символ показва наличие на висок риск от смърт или сериозни наранявания.
 Внимание	Този символ обозначава висок риск от материални повреди или физически наранявания.
 Внимание	Пиктограмите с пламък показват риск от възникване на пожар.



Предупреждение

Охлаждащо вещество

Този хладилник съдържа леснозапалим хладилен агент (R600a: изобутан) и изолационен газ (циклопентан). За предотвратяване на пожар или експлозия е необходимо да спазвате следните правила:

- Не позволявайте предмети с остри ръбове да влязат в съприкосновение с охладителната система, тъй като в нея (от задната страна и във вътрешността на хладилника) се съдържа хладилен агент.
- Не използвайте механични устройства или други средства за ускоряване на процеса на размразяване. Този хладилник разполага с адаптирана автоматична система за размразяване.
- Не използвайте други електроуреди във вътрешността на хладилника.
- Не позволявайте пространството около хладилника да бъде затворено.
- Не използвайте леснозапалими аерозоли в близост до хладилника (напр. боя за нанасяне чрез пръскане).
- Не съхранявайте в хладилника леснозапалими аерозоли (напр. боя за нанасяне чрез пръскане).
- В случай на повреда на охладителната система, не докосвайте стенния контакт и не използвайте открит пламък. Отворете прозореца и оставете помещението да се проветри. След това се свържете със сервизен представител, одобрен от SHARP.

Захранващ кабел, щепсел, електрически контакт

Прочетете внимателно следните указания, за да избегнете токов удар или пожар.

- Уверете се, че по време на монтаж или пренасяне захранващият кабел е защитен от увреждане. Ако щепселът или захранващият кабел са разхлабени, не включвайте уреда към електрическата мрежа.
- Не разполагайте разклонители или преносими захранващи устройства зад хладилника.
- При включването за захранващия кабел се убедете, че е поставен плътно и директно. **Не използвайте удължител или адаптер.**
- Включете захранващия кабел към гнездото с необходимото номинално напрежение.
- Свържете правилно щифта за заземяване към заземителната клема.
- Не докосвайте захранващия кабел с мокри ръце.
- При изключване от електрическата мрежа, издърпайте щепсела от контакта. Не дърпайте захранващия кабел.

- Натрупването на прах върху захранващия кабел може да причини пожар. Избършете я внимателно.
- Ако хладилникът не се използва за продължителен период от време, изключете захранващия кабел от мрежата.
- С цел предотвратяване на злополуки, в случай на повреда на гъвкавия захранващ кабел, същият следва да бъде заменен единствено от сервизен представител, одобрен от SHARP.

Монтаж

- Не разполагайте хладилника на влажно място. Това би породило опасност от повреда на изолацията или загуба на електрическа енергия. Освен това, върху външната страна на корпуса може да се появи оросяване, което да причини ръжда.
- Хладилникът трябва да бъде разположен върху плоска и равна подова повърхност.

При употреба

- Не съхранявайте летливи и запалими материали като етер, бензин, пропан (газ), аерозолни флакони, адхезиви, чист спирт и т.н. Тези материали са взривоопасни.
- Не съхранявайте температурно-чувствителни например фармацевтични продукти в хладилника. Има голяма опасност от промяна в качествата на продуктите.
- Не се опитвайте да модифицирате хладилника. Това може да причини пожар, токов удар или нараняване.
- Не оставяйте предмети върху хладилника. Ако такъв предмет падне, може да причини нараняване.
- Този уред може да се използва от деца на възраст над 8 години, от хора с намалени физически, сетивни или умствени възможности, както и от хора без опит и знания, стига да бъдат под наблюдение или пък да им е бил направен инструктаж относно безопасната употреба на уреда, така че да са разбрали възможните опасности. Не позволявайте на деца да си играят с уреда. Почистването и поддръжката не бива да се правят от деца без надзор. Деца на възраст между 3 и 8 години могат да поставят и изваждат продукти в и от хладилника.

Грижи и почистване

- Първо изключете хладилника от контакта, за да предотвратите токов удар.
- Не изливайте вода вътре или отвън по корпуса. Това може да предизвика поява на ръжда и повреда на електрическата изолация.

Проблем

- Ако усетите миризма на изгоряло, незабавно изключете щепсела от контакта. Свържете се със сервиз, одобрен от SHARP.
- При изтичане на газ отворете прозореца, за да проветрите. Не пипайте хладилника или щепсела.



Внимание

Транспортиране

- При монтаж или преместване на хладилника използвайте подложки за предпазване на подовото покритие от повреда.
- При пренасяне хванете хладилника за дръжките отзад и отдолу. При неправилно вдигане на хладилника може да пострадате.

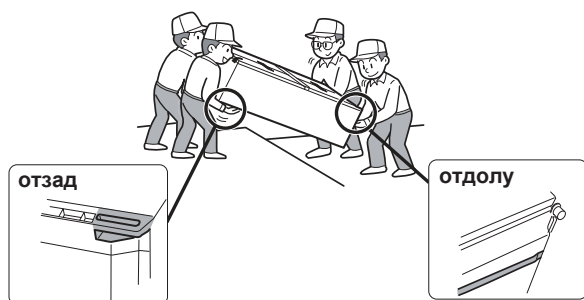

Изхвърляне

- Уверете се, че хладилникът не представлява опасност за деца, когато същият се съхранява, преди да бъде извозен като отпадък. (напр. свалете магнитното уплътнение на вратата, за да предотвратите заклеждане на деца)
- Хладилникът трябва да се изхвърли по съответния начин. Занесете хладилника в професионален център за рециклиране на запалими хладилни и разпенващи агенти.

Употреба

- Не пипайте компресора или частите около него, тъй като се нагорещяват много по време на работа и може да се нараните на металните ръбове.
- Не пипайте храните или металните съдове във фризера с мокри ръце. Това може да причини измръзване.
- Не слагайте бутилки и кенове във фризерното отделение. Има голям риск стъклените бутилки да се пръснат особено по време на експресно охлаждане.
- За правене на лед използвайте само годна за пиене вода.
- Не отваряйте и не затваряйте вратата, когато някой държи ръката си близо до вратата. Има риск от притискане на пръстите.
- Не слагайте твърде големи предмети в поставките на вратата. Ако предметът изпадне от поставката, може да причини нараняване.
- Внимавайте при поставянето или свалянето на стъклените стелажи. Ако бъдат изпуснати, могат да се счупят или да причинят нараняване.

Температурен индикатор

Хладилникът разполага с температурен индикатор в хладилното отделение, който позволява да контролирате средната температура в най-студената зона.

Най-студена зона

Символът указва най-студената зона в хладилното отделение. (Поставката на вратата, която се намира на същата височина, не влиза в най-студената зона.)

Символ



Проверка на температурата в най-студената зона

Редовно проверявайте температурата в най-студената зона и при необходимост регулирайте термостата на хладилника.

За да поддържате правилната температура в уреда, проверявайте дали температурният индикатор е винаги СИН. Ако температурният индикатор стане БЯЛ, температурата е твърде висока; в този случай задайте по-висока степен на термостата на хладилника и изчакайте 6 часа, преди отново да проверите температурния индикатор.

СИН



Правилна настройка

БЯЛ



Температурата е твърде висока, настройте термостата на хладилника.

Забележка

- вътрешната температура на хладилника зависи от различни фактори като стайната температура, количеството храна и честотата на отваряне на вратата.
- Когато е прибрана прясна храна или вратата е оставена отворена известно време, е нормално температурният индикатор да стане БЯЛ.

1 Оставете достатъчно пространство за вентилация около хладилника.

- На фигурата е посочено минималното пространство, което трябва да се спазва при инсталиране на хладилника. Енергопотреблението се изчислява съгласно други размери.

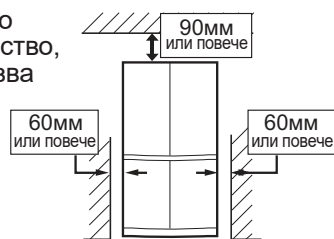

- Ако оставите по-голямо пространство, хладилникът може да консумира по-малко ток.
- Ако хладилникът се използва в пространство с размери, по-малки от посочените на фигурата, това може да доведе до прегряване на агрегата, високо ниво на шум и повреда.
- Разстоянието между задната страна на хладилника и стената трябва да бъде 50 мм или повече, но по-малко от 75 мм. Ако пространството е по-широко от 75 мм, бихте могли да се нараните при допир с компресора и периферните му части, които са много горещи по време на работа.

Общо пространство необходимо при работа

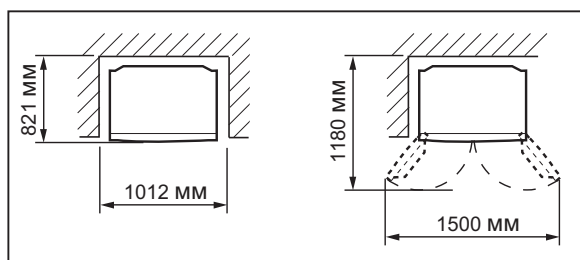

2 Нивелирайте хладилника чрез двете предни регулируеми крачета.

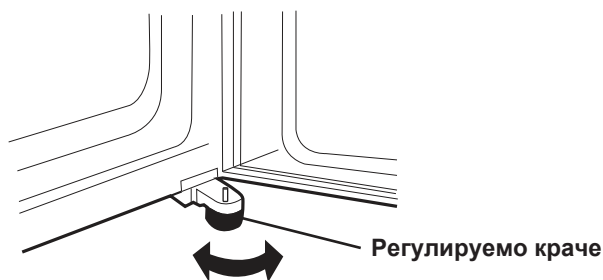

3 Когато дясната и лявата врата не са подравнени, нивелирайте чрез регулируемото краче.

Когато лявата врата е повдигната.



Спуснете крачето от дясната страна.

Когато дясната врата е повдигната.



Спуснете крачето от лявата страна.

(Докато регулируемото краче от другата страна е леко над земята.)

4 Отвийте 4 винта от долната част на корпуса и след това монтирайте с тях капака на крачетата. (Капакът на крачетата ще намерите в хладилното отделение.)

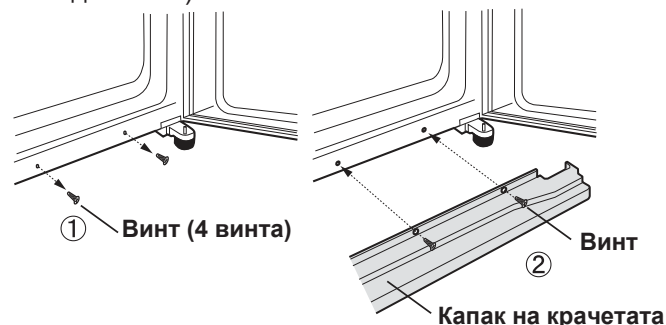

Забележка

- Поставете хладилника така, че щепселът да бъде достъпен.
- Пазете хладилника от пряка слънчева светлина и не го слагайте до източници на топлина.
- Не слагайте хладилника направо на земята. Осигурете подходяща основа, например дървена плоскост.
- Ако включите щепсела в контакта при отворена врата, се включва алармата за отворена врата – това е нормално. Алармата спира при затваряне на вратата.

Преди включване на хладилника

Почистете вътрешните части с кърпа, напоена с топла вода. Ако използвате сапунена вода, избършете щателно с вода.

Описание

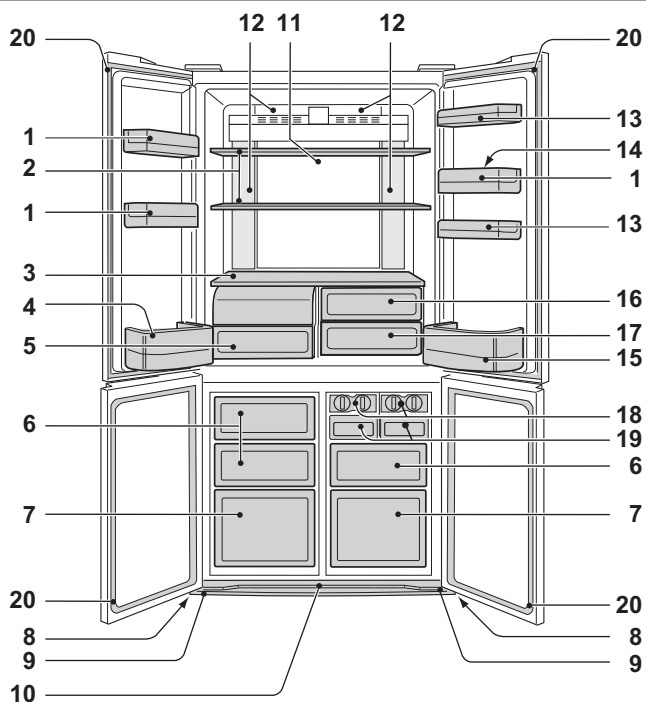

SJ-EX820F2

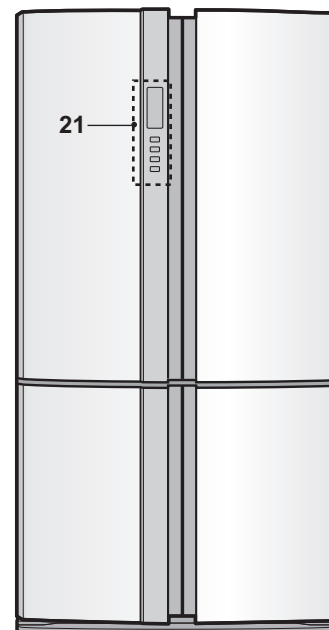
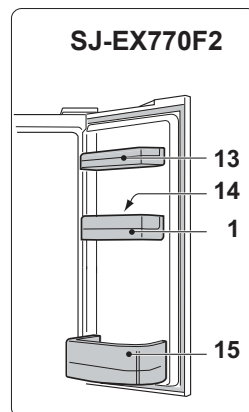

1. Поставки на вратата (3 бр.)
2. Рафт на хладилника (2 бр.)
3. Рафт
4. Поставка за бутилки (лява)
5. Отделение за плодове и зеленчуци

Капак

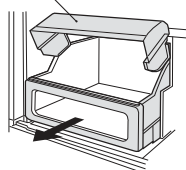

При отваряне на отделението за плодове и зеленчуци капакът му се вдига.

6. Фризерни отделения (малък) (3 бр.)
7. Фризерни отделения (голям) (2 бр.)

8. Колелце (4 бр.)

Колелцата позволяват да движите хладилника напред и назад.

9. Регулируемо краче (2 бр.)

10. Капак на крачетата Колелца

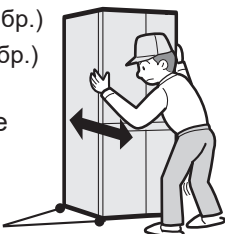

11. Хибриден охлаждащ панел

Панелът се охлажда отзад и така индиректно охлажда хладилното отделение. По този начин охлаждането на храната става леко, без тя да се излага на студен въздушен поток.

12. Лампа

13. Поставка за разни неща

(SJ-EX820F2 : 2 бр.)
(SJ-EX770F2 : 1 бр.)

Преградка

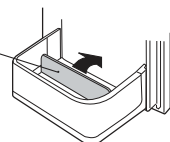

14. Форма за яйца

15. Поставка за бутилки (дясна)

За големи бутилки преместете преградката най-назад.

16. Отделение за запазване на свежестта (горно)

17. Отделение за запазване на свежестта (долно)

18. Ледогенератор (2 бр.)

1) Не препълвайте формата; в противен случай готовите кубчета лед ще бъдат слепени.

2) Когато кубчетата лед станат готови, завъртете лостчето по часовниковата стрелка, за да изсипете леда в кутията за лед.

Лостче

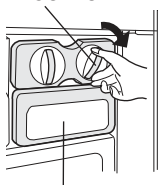

Кутия за лед

19. Кутия за лед (2 бр.)

Забележка

За да не повредите кутията за лед, не правете лед в нея и не слагайте масло в нея.

20. Магнитно уплътнение на вратата (4 бр.)

21. Контролен панел

Ароматизатор

Ароматизаторът е монтиран на пътя на студения въздух. Не изисква управление и почистване.

Може да съхранявате повече храна и хладилникът да работи нормално, като извадите вътрешните приставки.

Как да извадите капака на отделението за плодове и зеленчуци

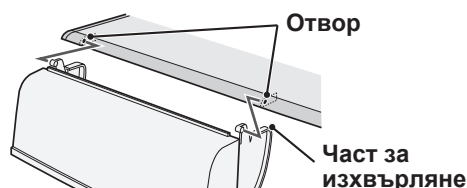

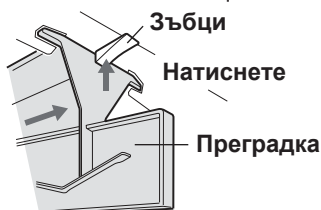

Изваждане

За да отстраните преградката, изтеглете я напред чрез натискане на зъбците.





Поставяне

Вкарайте четирите издатини в горните части.

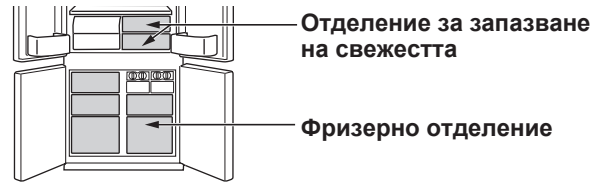
-  **Екстремно охлаждане**
-  **Експресно замразяване**
-  **Експресно охлаждане**



	Екстремно охлаждане	Експресно замразяване	Експресно охлаждане
Функция	Този режим служи за изстудяване на напитки и храни до ледено студено. Забележка : Храните с високо съдържание на влага може да замръзнат.	Този режим съкращава времето за замразяване на храната.	Този режим служи за бързо охлаждане на напитки и храни.
Местоположение	Отделение за запазване на свежестта	Фризерно отделение	Фризерно отделение Внимание : Не слагайте стъклени бутилки. Има голяма опасност да се пръснат.
Продължителност	6 часа *1	2 часа *1	30 минути
	<ul style="list-style-type: none"> • Този режим се изключва автоматично. • Алармата не се включва. 	<ul style="list-style-type: none"> • Този режим се изключва автоматично. • Алармата се включва. <p>За спиране на алармата *2</p> <p>Натиснете бутона  за въвеждане. </p>	
След изпълнение на операцията	<ul style="list-style-type: none"> • Няма нужда да вадите напитките или храните. 	<ul style="list-style-type: none"> • Трябва да извадите напитките и храните, когато алармата прозвучи. • Ако напитките и храните останат във фризерното отделение повече от 30 минути, може да замръзнат. 	
При спиране на тока по време на операцията	<ul style="list-style-type: none"> • Този режим се отменя автоматично. 	<ul style="list-style-type: none"> • Този режим се възобновява автоматично при възстановяване на електрозахранването. 	

*1 Може да отнеме повече време, ако операцията съвпада с размразяване. Този режим се активира след приключване на размразяването.

*2 Ако не спрете алармата, тя ще звучи 30 минути без прекъсване.

Забележка

- Режимите екстремно охлаждане, експресно замразяване и експресно охлаждане не могат да работят едновременно.
- По възможност избягвайте да отваряте вратата по време на тези режими.

Контролен панел

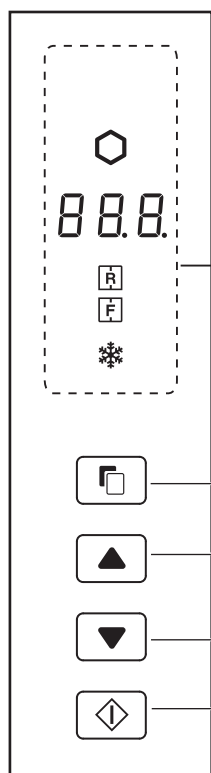

Бутон за избор

Бутон за превключване

Бутон за въвеждане

Удобни режими

Иконка	Значение	Стандартна настройка
	Екстремно охлаждане	ИЗКЛ.
	Експресно замразяване	
	Експресно охлаждане	

Температурен контрол

Иконка	Значение	Стандартна настройка
	Хладилно отделение	3°C
	Фризерно отделение	-18°C

Допълнителни режими

Индикатор	Значение	Стандартна настройка
	Аларма за отворена врата	ВКЛ.
	Звук на бутоните	

Забележка

- Когато натиснете някой бутон, всички икони премигват веднъж и се показва дежурният дисплей. Ако хладилникът се изключи поради прекъсване на тока, режимите, с изключение на екстремно охлаждане и експресно замразяване, ще се възобновят при възстановяване на захранването.
- Не могат да се извършват операции при отворена врата на фризера.
- Активните режимни икони или индикатори светят на дежурния дисплей. Когато е включен режимът за експресно охлаждане, иконата мига на дежурния дисплей.

Включено състояние

- Ако не се извършват операции в продължение на около 1 минута, дисплеят се връща към дежурния дисплей.

Операции с удобни режими

		Дисплей	
1	Изберете режимната икона.	(напр. екстремно охлаждане)	
2	Изберете вкл./изкл.		
3	Потвърдете настройката. (Пийп)		
	Само за експресно охлаждане Потвърдете настройката, като натиснете и задържите 3 или повече секунди. (Пийп пийп пийп)	Режимната икона се включва. Само за експресно охлаждане (Мига)	Режимната икона се изключва на дежурния дисплей.

При натискане на бутоната иконите се сменят в следния ред.

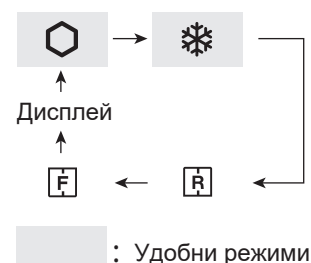

: Удобни режими

Операции с допълнителни режими

	Резюме	Отмяна на операцията	Дисплей
Аларма за отворена врата	<ul style="list-style-type: none"> • Когато вратата на хладилника остане отворена повече от 1 минута, алармата за отворена врата се включва и прозвучава отново след още 1 минута. • Ако вратата остане отворена около 3 минути, алармата започва да звъни продължително. • Алармата спира след затваряне на вратата. 	Натиснете едновременно бутоните и за 3 или повече секунди. (Пийп пийп пийп)	Индикаторът се изключва.
Звук на бутоните	<ul style="list-style-type: none"> • Когато искате да изключите звука на бутоните. 	Натиснете едновременно бутоните и за 3 или повече секунди. (Пийп пийп пийп)	Индикаторът се изключва.

Забележка • Когато искате да включите допълнителен режим, извършете отново същата стъпка. (Индикаторът се включва.)

Температурен контрол

Хладилникът контролира температурата си автоматично. Но и вие можете да регулирате температурата по следния начин.

Как да проверите текущата температурна настройка

Натиснете бутона , за да изберете  или .

Настройка на фризерното/хладилното отделение



Фризерно отделение

: Температурата се регулира между -13°C и -21°C на стъпки от 1°C.

Хладилно отделение















: Температурата се регулира между 0°C и 6°C на стъпки от 1°C.

Стандартна настройка

Хладилно отделение	Фризерно отделение
	

Показаната върху панела за управление температурна стойност не отразява точната температура във вътрешността на уреда.

Основни операции

		Дисплей	
		Хладилно отделение	Фризерно отделение
1	Изберете иконата  или  .	  Мига	  Мига
2	Задайте температурата.  	  Мига (нагоре)   Мига (надолу)	
3	Потвърдете настройката. (Пийп) 		

При натискане на бутона  иконите се сменят в следния ред.

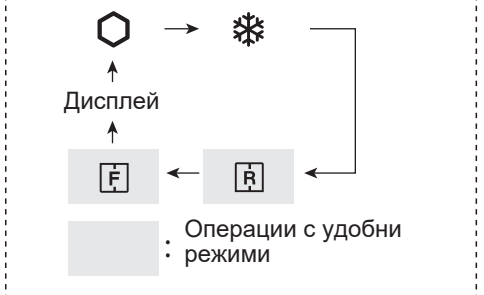



Разширени настройки за камерата за замразяване/охладителното отделение

Температурата във фризерното и хладилното отделение се настройва през 0,5°C, като се следват стъпките от (a) до (c) по-долу.

Пийп пийп пийп

a. След стъпка **1** от „Основни операции“ натиснете  за 3 или повече секунди.

Текущо зададената температура се връща към стандартната настройка. (Дисплеят изглежда като изображението вдясно.)

b. Натиснете  или  и задайте температурата.

c. Потвърдете настройката. (Както стъпка **3** от „Основни операции“.)

Повторете стъпки от (a) до (c), ако искате да настроите температурата през 1°C.

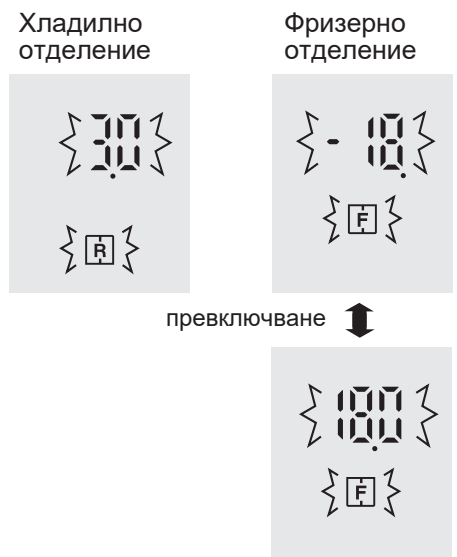

Съхранение на храни

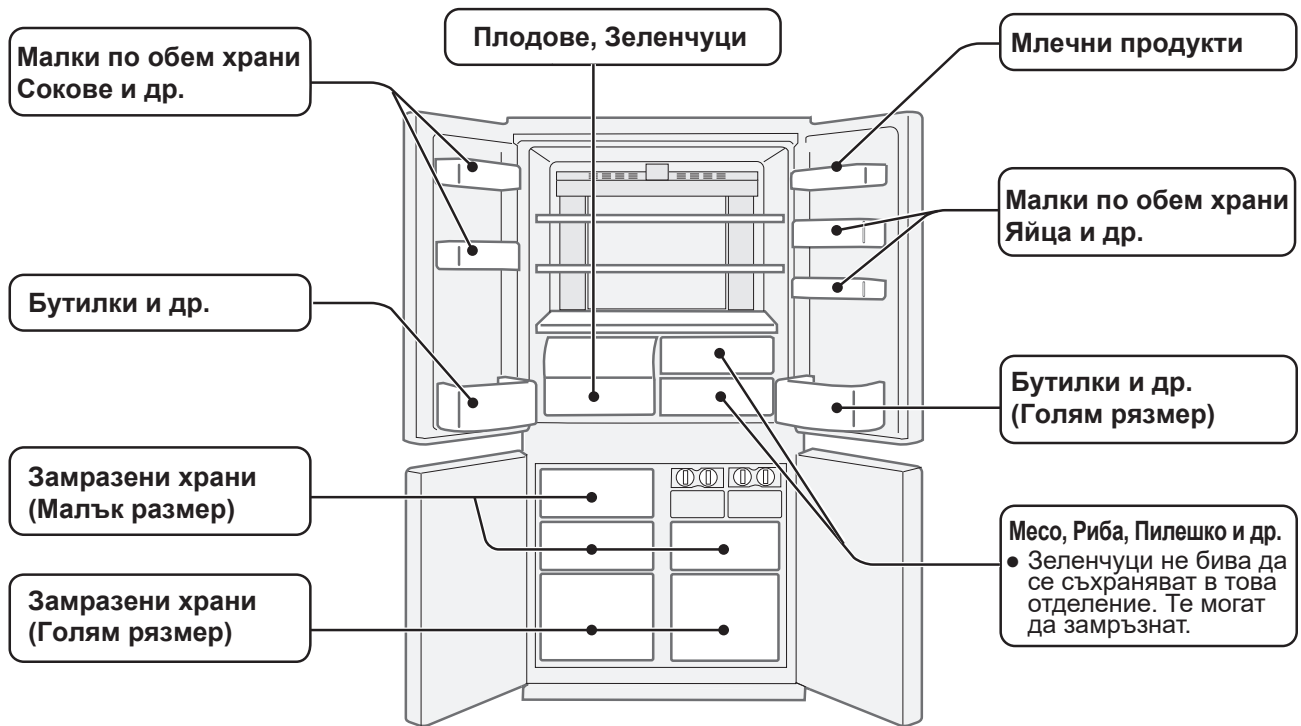

Съхраняването в хладилник намалява скоростта на разваляне на храните. За да удължите максимално годността на нетрайните продукти, те трябва да бъдат възможно най-пресни. Следват общи напътствия за по-дълго съхранение на храни.

Плодове / Зеленчуци

За да се намали до минимум загубата на влага, плодовете и зеленчуците трябва да стоят в отделението за плодове и зеленчуци в пликове (но не плътно затворени).

Млечни продукти и яйца

- Повечето млечни продукти имат срок на годност, отбелязан на опаковката, където се указва препоръчаната температура и срок на съхранение.
- Яйцата трябва да се държат във формата за яйца.

Месо / Рибa / Пилешко

- Сложете в чиния или съд и увийте с хартия или фолио.
- По-големите парчета месо, риба или пилешко сложете в дъното на рафтовете.
- Сготвената храна трябва да се увие добре или да се сложи в херметичен съд.

* Забележки за пресни храни:

- Пресните храни (сигурно опаковани) трябва да се съхраняват за ограничен период от време, за да се предотврати развалянето им и лошото въздействие върху други храни.

За най-добро замразяване

- Храните трябва да бъдат пресни.
- Замразявайте малки количества храна заедно за по-бързо замразяване.
- Храната трябва да е плътно затворена или добре покрита.
- Разпределете равномерно храната във фризера.
- Обозначете съдържанието на пликовете и съдовете във фризера с етикети.

Съвети за предотвратяване на конденз или скреж в хладилника

- Дръжте вратата добре затворена. Ако изпадне храна, тя може да застане между вратата и корпуса и да откряне вратата. Върнете храната на рафта или поставката.
- Храните с високо съдържание на влага трябва да се държат в херметични кутии или да се затварят плътно по друг начин.

Забележка

- Разпределете равномерно храната по рафтовете с цел ефикасна циркулация на студения въздух.
- Горещите храни трябва да изстинат, преди да се приберат. Прибирането на горещи храни повишава температурата в уреда и увеличава риска от разваляне на храната.
- При задържане на вратата отворена за продължителен период, може да се стигне до значително повишаване на температурата в различните отделения.
- Не блокирайте потока на циркулиращия студен въздух с храна или съдове; в противен случай храните няма да се изстудяват равномерно в целия хладилник.

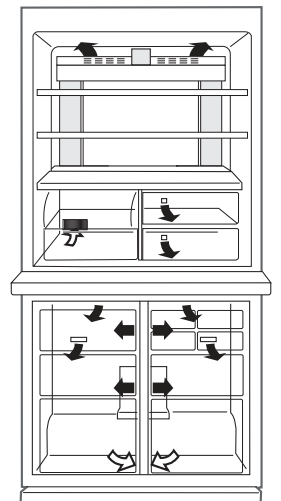

Не слагайте храна на пътя на изходящия студен въздух. Това може да причини замразяване на храната.

Грижи и почистване

ВАЖНО

За да предотвратите напукването на вътрешните повърхности и пластмасовите детайли, следвайте тези указания.

- Избърсвайте хранителните мазнини, полепнали по пластмасовите части.
- Някои домакински препарати могат да причинят повреждане, затова използвайте само разреждана миеща течност (сапунена вода).
- Ако се използва неразтворен детергент или сапунената вода не бъде измита напълно, пластмасовите части може да се напукат.

Почистване

От хигиенни съображения изпълнявайте редовно посочените препоръки.

- Извадете приставките (например рафтовете) от вътрешността и вратата. Измийте ги с топла вода и сапун. След това ги изплакнете с чиста вода и ги подсушете. (Само рафтът за плодове и зеленчуци не се изважда).
- Почистете вътрешността с кърпа, напоена с топла сапунена вода. След това щателно почистете сапунената вода със студена вода.
- Почиствайте всички замърсявания по външния корпус с мека кърпа.
- Почистете магнитното уплътнение на вратата с четка за зъби и топла сапунена вода.
- Избършете контролния панел със суха кърпа.

Забележка

- Не използвайте агресивни почистващи препарати или разреждатели (разреждатели за лакове, бои, прах за полиране, бензол, вряща вода и др.), защото могат да нанесат щети.
- Ако извадите щепсела от контакта, изчакайте поне 5 минути, преди да го включите отново.
- Стъклените рафтове тежат около 3 кг всеки. Дръжте здраво, когато ги вадите от уреда или ги пренасяте.
- Не изпускайте предмети в хладилника и не удряйте вътрешната стена. Това може да причини напукване на вътрешната повърхност.

Преди транспортиране

Избършете водата в съда за оттичане. Преди да избършете водата, изчакайте повече от 1 час от изключването на уреда от контакта, тъй като хладилното оборудване е изключително горещо. (Съдът за оттичане се намира отзад на уреда.)

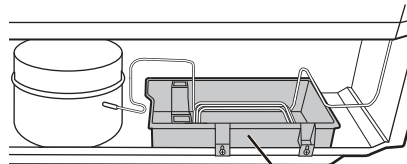

Съд за оттичане

Изключване на хладилника

Ако хладилникът трябва да се изключи за продължително време, трябва да се предприемат следните стъпки, за да се намали развитието на плесен:

1. Извадете всичката храна.
2. Извадете щепсела от контакта.
3. Внимателно почистете и подсушете вътрешната част.
4. Оставете всички врати леко отворени за няколко дни, за да изсъхнат.

Размразяване

Размразяването е напълно автоматично благодарение на уникалната система за пестене на енергия.

Когато крушката в отделението изгори

Свържете се със сервизния представител, одобрен от SHARP, за смяна на крушката. Крушката може да се смени само от квалифициран сервизен техник.

Съвети за енергоспестяване

- Оставете възможно най-голямо пространство за вентилация около хладилника.
- Пазете хладилника от пряка слънчева светлина и не го слагайте до източници на топлина.
- Избягвайте да отваряте вратата, доколкото е възможно.
- Горещите храни трябва да изстинат, преди да се приберат.
- Разпределете равномерно храната по рафтовете с цел ефикасна циркулация на студения въздух.

Консумация на енергия

Енергопотреблението на този модел е измерено във всички чекмеджета и рафтове съгласно съответния международен стандарт за хладилници.

- Енергопотреблението на този модел е измерено при размерите, дадени на дясната фигура.

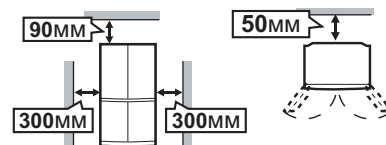

Преди да повикате техник

Преди да повикате техник, проверете следното.

Проблем	Решение
Отвън корпусът е горещ при допир.	Това е нормално. Нагрялата тръба е в корпуса с цел предотвратяване на конденза.
Хладилникът издава шум.	Нормално е хладилникът да издава следните звуци. <ul style="list-style-type: none">• Силен шум от компресора при започване на работа --- Звукът отслабва след време.• Силен шум от компресора веднъж дневно --- Звук, последващ операцията автоматично размразяване.• Звук от течаща течност (бълбукане, свистене) --- Звукът от хладилния агент, който тече в тръбите (звукът може да се усилва от време на време).• Пукане или скърцане --- Звук, предизвикан от разширяването и свиването на вътрешните стени и части по време на охлаждане.
Вътре и отвън на хладилника се образува скреж или конденз.	Това може да се случи в една от следните ситуации. Избършете скрежа с мокра кърпа и конденза със суха кърпа. <ul style="list-style-type: none">• Когато околната влажност е висока.• Когато вратата се отваря и затваря често.• Когато има храни с високо съдържание на влага. (Изисква се опаковане.)
Храните в хладилното отделение замръзват.	<ul style="list-style-type: none">• Дълго време ли работи хладилникът с термостат на хладилника настроен на 0°C? --- Настройте термостата на около 3°C.• Дълго време ли работи хладилникът с термостат на фризера настроен на -21°C? --- Настройте термостата на около -18°C.• При ниска околна температура храните може да замръзнат дори ако сте задали 6°C за хладилното отделение.
В отделението мирише.	<ul style="list-style-type: none">• Храните със силен мирис трябва да се увиват.• Ароматизаторът не може да премахне всички миризми.
Ако алармата за отворена врата не спира.	<ul style="list-style-type: none">• Алармата спира след затваряне на вратата.

Ако все още се нуждаете от техник

Свържете се с най-близкия сервиз, одобрен от SHARP.

Информационен лист за продукта

Делегиран регламент на Комисията (ЕС) 2019/2016			
Име или търговска марка на доставчика: SHARP		Адрес на доставчика: ul. Salsy 2, 02-823 Warszawa, PL	
Вид хладилен уред	Уред с ниско ниво на шум: Не	Тип дизайн: Свободно стояне	
	Уред за съхранение на вино: Не	Друг хладилен уред: Не	
Име на модела		SJ-EX770F2	SJ-EX820F2
Габаритни размери [mm]	Височина	1720	1830
	Ширина	892	892
	Дълбочина	771	771
Общ обем [л]		556	605
ЕЕI		139	140
Клас на енергийна ефективност		F	F
Въздушни шумови емисии [dB(A)]		36	36
Клас на емисия на шум във въздуха		C	C
Годишно потребление на енергия [KWh/a]		400	410
Климатичен клас		T: тропически	T: тропически
Минимална околна температура (°C), за които е подходящ хладилният уред		16	16
Максимална околна температура (°C), за които е подходящ хладилният уред		43	43
Зимна обстановка		Не	
Съоръжение за бързо замразяване		Експресно замразяване	

- Отделенията за замразени храни, обозначени с две звезди (☆☆), са подходящи за съхранение на предварително замразени храни, съхранение или приготвяне на сладолед и приготвяне ледени кубчета.
- Отделенията, обозначени с две звезди (☆☆), не са подходящи за замразяване на свежи продукти.
- Този продукт не е предназначен за вграждане.
- Този уред може да бъде използван при външна температура от 16°C до 43°C.

Посетете www.sharphomeappliances.com за подробности относно следната информация.

- Наличност на резервни части
- Достъп до ремонт и поддръжка
- Максимално време за доставка на резервни части
- Изисквания за демонтаж за събиране и рециклиране на материали, като същевременно се избягва замърсяване

За да получите информация за продукта, можете също да сканирате кода на енергийния етикет.

Моля, не забравяйте да запазите гаранционната карта и, ако е възможно, енергийният етикет.

Информация относно извеждането на уреда от експлоатация



АКО ЖЕЛАЕТЕ ДА ИЗХВЪРЛИТЕ ТОЗИ УРЕД, НЕ ИЗПОЛЗВАЙТЕ ОБИКНОВЕНА КОФА ЗА БОКЛУК И НЕ ГО ИЗГАРЯЙТЕ В ПЕЧКА ИЛИ КАМИНА!

Използваното електрическо оборудване трябва да бъде събирано и обработвано РАЗДЕЛНО, съгласно местното законодателство.

Разделното събиране спомага за природосъобразна обработка, рециклиране на материалите и ограничаване на изхвърлените отпадъци. НЕНАДЛЕЖНОТО ДЕПониРАНЕ може да бъде вредно за човешкото здраве и околната среда, заради някои определени вещества! Предайте ИЗПОЛЗВАНИЯ УРЕД в някой от местните пунктове за събиране на излезли от употреба електронни съоръжения.

В случай че изпитвате съмнения, относно това как и къде да предадете Вашия излязъл от употреба уред, можете да се свържете с местните власти или продавач на техника.

ЗА ПОТРЕБИТЕЛИТЕ ОТ СТРАНИТЕ В ЕВРОПЕЙСКИЯ СЪЮЗ, КАКТО И НОРВЕГИЯ И ШВЕЙЦАРИЯ: Вашето участие в разделното събиране се изисква от закона.

Показаният по-горе символ се среща върху електрическо и електронно оборудване (или техните опаковки), за да напомня на потребителите за това.

Потребителите от ЧАСТНИТЕ ДОМАКИНСТВА се приканват да използват съществуващите пунктове за събиране на излезли от употреба електрически и електронни уреди. Връщането на такива е безплатно.

SHARP

SHARP CORPORATION

1 Takumi-cho, Sakai-ku, Sakai-shi,
Osaka 590-8522, Japan