

Hisense

life reimagined

NÁVOD K OBSLUZE

Před používáním tohoto spotřebiče, si prosím důkladně přečtete tento návod k obsluze a uložte jej pro jeho budoucí využití

RS694N4TIE
RS694N4TFE

Česky

Obsah

Informace o bezpečnosti a varování.....	2	Čištění a péče.....	20
Instalace nového spotřebiče.....	8	Užitečné rady a tipy.....	22
Popis spotřebiče.....	10	Odstranění možných problémů	23
Ovládací prvky na displeji.....	11	Likvidace opotřebovaného spotřebiče	26
Použití spotřebiče	15		



Informace o bezpečnosti a varování

Z důvodu vaší bezpečnosti a správného použití, ještě před instalací a prvním použitím spotřebiče, si pozorně přečtete tento návod k obsluze, včetně těchto tipů a varování. Abyste zabránili nežádoucím chybám a nehodám, je důležité zajistit, aby se všechny osoby používající tento spotřebič důkladně seznámily s jeho obsluhou a bezpečnostními funkcemi. Uchovejte si tyto pokyny a v případě předání spotřebiče se ujistěte, zda zůstal tento návod ve spotřebiči tak, aby byl používán v průběhu celé životnosti a správně informoval o správném používání spotřebiče a bezpečnosti. Z bezpečnostních důvodů a pro ochranu majetku dodržujte pokyny v tomto návodu, protože výrobce nenesé žádnou zodpovědnost za poškození způsobené nedodržením těchto pokynů.

Bezpečnost dětí a jiných nezpůsobilých osob

- **Podle standardu EN**

Tento spotřebič mohou používat děti od 8 let a osoby s omezenými fyzickými, sensorickými nebo mentálními schopnostmi, nebo bez dostatečných zkušeností a znalostí, pokud jsou pod dohledem nebo byly poučeny o správném a bezpečném použití spotřebiče a porozuměly možným rizikům. Nedovolte dětem hrát si se spotřebičem. Čištění a údržbu nesmějí provádět děti bez dozoru.

- **Podle standardu IEC**

Tento spotřebič není určen k používání osobám (včetně dětí) s omezenými fyzickými, sensorickými nebo mentálními schopnostmi, nebo bez dostatečných zkušeností a znalostí, pokud nejsou pod dohledem nebo byly poučeny o správném a bezpečném použití spotřebiče osobou zodpovědnou za jejich bezpečnost.

- Držte obalové materiály mimo dosah dětí, protože představují riziko udušení.
- V případě likvidace spotřebiče odpojte zástrčku od síťové zásuvky, odřízněte napájecí kabel (co nejbližší u spotřebiče) a sundejte dvířka, abyste zabránili úrazu dětí elektrickým proudem, nebo jejich uvěznění ve spotřebiči.
- Pokud tento spotřebič obsahující magnetická těsnění dvířek nahrazuje starší model s pružinovým zámkem (západkou) na dvířkách nebo víku, před likvidací starého spotřebiče znehodnoťte západku. Tímto zabráníte možnému uvěznění dětí ve spotřebiči.

Všeobecná bezpečnost



- **VAROVÁNÍ** – Tento spotřebič je určen pro použití v domácnosti a podobném prostředí, jako jsou
 - zaměstnanecké kuchyně v prodejnách, kancelářích nebo jiném pracovním prostředí;
 - farmy a klienti hotelů, motelů a jiné typy ubytovacího zařízení;
 - místa pro výdej snídaní;
 - cateringové a jiné podobné neprodejné akce
- **VAROVÁNÍ** – Naplňte pouze pitnou vodou.
- **VAROVÁNÍ** – V spotřebiči neskladujte explozivní látky, jako jsou plechovky s hořlavými plyny.
- **VAROVÁNÍ** – Pokud je poškozený napájecí kabel, musí ho vyměnit výrobce, servisní technik nebo podobně kvalifikovaná osoba, aby se zabránilo případnému nebezpečí.
- **VAROVÁNÍ** – Udržujte větrací otvory spotřebiče nebo vestavěného nábytku volné bez překážek.
- **VAROVÁNÍ** – K urychlení procesu odmrazování nepoužívejte mechanická zařízení jiná než doporučená výrobcem.
- **VAROVÁNÍ** – Zabraňte poškození chladicího okruhu.
- **VAROVÁNÍ** – Ve skladovacím prostoru spotřebiče nepoužívejte elektrické spotřebiče, pokud nejde o typ, který je doporučený výrobcem.

- **VAROVÁNÍ** – Chladicí a izolační plyn je hořlavý. Likvidaci starého spotřebiče může provádět pouze autorizované servisní středisko. Nevystavujte ohni.
- **VAROVÁNÍ** – Při umístění spotřebiče se ujistěte, zda není napájecí kabel zachycený nebo poškozený.
- **VAROVÁNÍ** – Neumísťujte mnohočetné přenosné zásuvky nebo přenosné zdroje napájení na zadní stranu spotřebiče.

Výměna žárovky osvětlení

- **VAROVÁNÍ** – Žárovky osvětlení nesmí vyměňovat uživatel! Pokud je osvětlení poškozené, požádejte o pomoc zákaznickou linku.

Toto varování se týká pouze chladniček, které mají žárovky osvětlení.

Chladivo

Chladicí izobutan (R600a), který je obsažen v chladicím okruhu spotřebiče, je přírodní plyn s vysokou kompatibilitou se životním prostředím, který je přece jen hořlavý. Během přepravy a instalace spotřebiče zabraňte poškození komponentů chladicího okruhu. Chladivo (R600a) je hořlavé.

- **VAROVÁNÍ** – Chladničky v izolaci obsahují chladivo a chladicí plyny. Chladivo a chladicí plyny musí být likvidovány odborně, protože mohou způsobit poranění očí nebo vznícení. Před provedením správné likvidace se ujistěte, zda není potrubí chladicího okruhu poškozené.



Varování: Riziko požáru/hořlavé materiály

Pokud by došlo k poškození chladicího okruhu:

- Vyhněte se otevřenému ohni a zdrojům vznícení.
- Důkladně vyvětrejte místnost, ve které se spotřebič nachází.

Je nebezpečné měnit nebo upravovat spotřebič jakýmkoliv způsobem.

Jakékoliv poškození přívodního kabelu může vést ke zkratu, požáru a/nebo zasažení elektrickým proudem.



Elektrická bezpečnost

1. Napájecí kabel nesmí být prodlužován.
2. Ujistěte se, zda není zástrčka napájecího kabelu poškozená. Rozdrčená nebo poškozená zástrčka se může přehřívat a způsobit požár.
3. Ujistěte se, zda máte volný přístup k zástrčce spotřebiče.
4. Netahejte za napájecí kabel.
5. Pokud je elektrická zásuvka uvolněná, nepřipojujte k ní zástrčku. Hrozí riziko zasažení elektrickým proudem nebo vzniku požáru.
6. Nesmíte používat tento spotřebič bez krytu vnitřního osvětlení.
7. Chladnička je určena pouze na napájení z jedné fáze střídavého proudu s hodnotami 220~240 V/50 Hz. Pokud je kolísání napětí v místě bydliště uživatele tak velké, že přesahuje výše uvedené limity, z bezpečnostních důvodů použijte pro chladničku automatický napěťový regulátor s více než 350 W. Chladnička musí být vybavena speciální napájecí zástrčkou namísto běžné s jinými elektrickými spotřebiči. Zástrčka musí odpovídat zásuvce s uzemňovacím kontaktem.

Běžné použití

- Ve spotřebiči neskladujte hořlavé plyny ani tekutiny. Hrozí riziko exploze.
- Ve spotřebiči nepoužívejte jiné elektrické spotřebiče (např. elektrický výrobek zmrzliny, mixéry atd.).
- Při odpojování spotřebiče z elektrické zásuvky, vždy tahejte za zástrčku. Netahejte za kabel.
- Do blízkosti plastových dílů tohoto spotřebiče nedávejte horké předměty.

- Nedávejte žádné předměty do blízkosti vzduchových otvorů v zadní stěně.
- Balené mrazené potraviny skladujte v souladu s pokyny výrobce mrazených potravin.
- Měli byste striktně dodržovat doporučení týkající se skladování ve spotřebiči od výrobce. Viz příslušné pokyny o skladování.
- Do mrazicího prostoru nedávejte sycené nebo šumivé nápoje, protože vytvářejí tlak na nádobu, která může explodovat, což může vést k poškození spotřebiče.
- Nekonzumujte mrazené pokrmy ihned po vyjmutí z mrazničky, můžete se poranit.
- Neumísťujte spotřebič na přímé sluneční světlo.
- Držte hořící svíčky, lampy a jiné předměty s otevřeným ohněm v dostatečné vzdálenosti od spotřebiče, abyste zabránili riziku požáru.
- Spotřebič je určen na uskladnění pokrmů a/nebo nápojů v běžné domácnosti podle popisu v návodu. Spotřebič je těžký. Zvyšte pozornost při jeho přemísťování.
- Nevyjímejte ani se nedotýkejte položek v prostoru mrazení, pokud máte vlhké/mokré ruce, protože to může vést k poraněním pokožky nebo popáleninám z mrazu.
- Nikdy nepoužívejte dno, zásuvky, dvířka apod. na stoupání nebo jako podpěru.
- Mrazené potraviny nesmějí být po rozmrazení znovu zmrazeny.
- Nekonzumujte ledové nanuky nebo kostky ledu hned po vyjmutí z mrazničky, protože byste si tak mohli poranit ústa a rty.
- Abyste zabránili pádu předmětů a zranění nebo poškození spotřebiče, nepřetěžujte přihrádky dvířek ani do zásuvek nedávejte nadměrné množství potravin.

Upozornění!

Péče a čištění

- Před údržbou, vypněte spotřebič a odpojte zástrčku od elektrické zásuvky.
- Spotřebič nečistěte kovovými předměty, parními čističi, éterickými oleji, organickými rozpouštědly ani drsnými čističi.

- K odstraňování námrazy ze spotřebiče, nepoužívejte ostré předměty. Použijte plastovou škrabku.

Instalace

Důležité!

- Při připojení k elektrické síti buďte opatrní, dodržujte pokyny v tomto návodu.
Spotřebič vybalte a zkontrolujte ho z hlediska viditelných poškození.
- Pokud je spotřebič poškozený, nepřipojujte ho. Oznamte případné poškození v místě zakoupení. V tomto případě si nechte obalový materiál.
- Doporučuje se počkat několik hodin, před připojením spotřebiče, aby se olej v kompresoru ustálil.
- Okolo spotřebiče zajistěte dostatečné větrání, v opačném případě může docházet k přehřívání. K dosažení dostatečného větrání dodržujte pokyny k instalaci.
- Pokud je to možné, zadní stěna spotřebiče by neměla být velmi blízko stěny a neměl by se dotýkat horkých částí (kompresor, kondenzátor), aby se zabránilo riziku požáru, dodržujte příslušné pokyny k instalaci.
- Spotřebič nesmí být umístěn v blízkosti radiátorů nebo sporáků.
- Po instalaci spotřebiče se ujistěte, zda je zástrčka snadno přístupná.

Servis

- Všechny elektrické činnosti ohledně servisu spotřebiče musí provádět kvalifikovaný servisní technik, nebo kompetentní osoba.
- Tento spotřebič může opravovat pouze autorizované servisní středisko a mohou se používat jen originální náhradní díly.
 - 1) Pokud je spotřebič Frost Free.
 - 2) Pokud spotřebič obsahuje mrazicí prostor.

Poznámka: Děti ve věku od 3 do 8 let mohou vkládat a vyjímat položky z chladicího spotřebiče. (Toto ustanovení se vztahuje pouze na region EU.)

Instalace nového spotřebiče

Před prvním použitím spotřebiče si přečtěte následující pokyny.

Větrání spotřebiče



Aby se zlepšila účinnost chladicího systému a šetřila

energie, je třeba kolem spotřebiče udržovat dobrou ventilaci, aby se odvádělo teplo. Z tohoto důvodu by měl být kolem chladničky k dispozici dostatečný volný prostor.

Doporučení: Je vhodné, aby byl od zadní stěny spotřebiče po stěnu prostor 50–70 mm, nejméně 100 mm od jeho vrchu, nejméně 100 mm od jeho boční stěny po stěnu a volný prostor před otevřením, aby se dvířka mohla otevřít o 130° a dvířka chladničky o 135°. Viz níže uvedené obrázky.

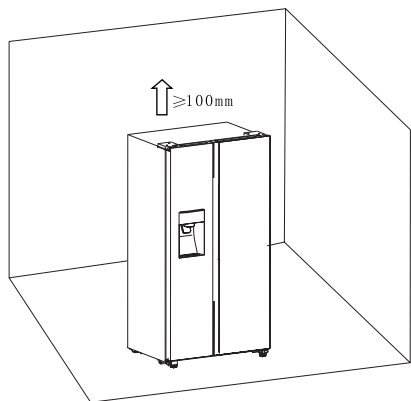

Příslušné informace (mm)

W	W1	W2	D	D1
908	372	252	600	1142,5

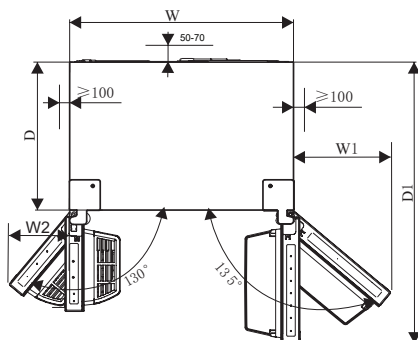

Poznámka:

- Tento spotřebič funguje správně v rámci klimatické třídy od SN po T. Spotřebič nemusí fungovat správně, pokud zůstane delší dobu při teplotě nad nebo pod uvedeným rozsahem.

Klimatická třída	Okolní teplota
SN	+10 °C do +32 °C
N	+16 °C do +32 °C
ST	+16 °C do +38 °C
T	+16 °C do +43 °C

- Spotřebič se musí nacházet na suchém místě. Nesmí být vystaven vysoké vlhkosti.
- Chraňte spotřebič před přímým slunečním zářením, deštěm nebo mrazem. Umístěte spotřebič mimo dosah tepelných zdrojů, jako jsou kamna, krbý nebo radiátory.

Vyrovnání spotřebiče

- Na správné vyrovnání spotřebiče a zajištění cirkulace vzduchu slouží vyrovnávací nožičky nacházející se v dolní části spotřebiče. Použijte vhodný klíč.
- Pro zajištění samo-zavírání dveří, otočením nastavitelných nožiček nakloňte vrchol směrem dozadu přibližně o 15 mm nebo 0,5°.
- Kdykoliv budete chtít spotřebič přemístit, nezapomeňte nožičky otočit dozadu, aby se spotřebič mohl volně otáčet. Při přemísťování spotřebiče nožičky znovu nainstalujte.

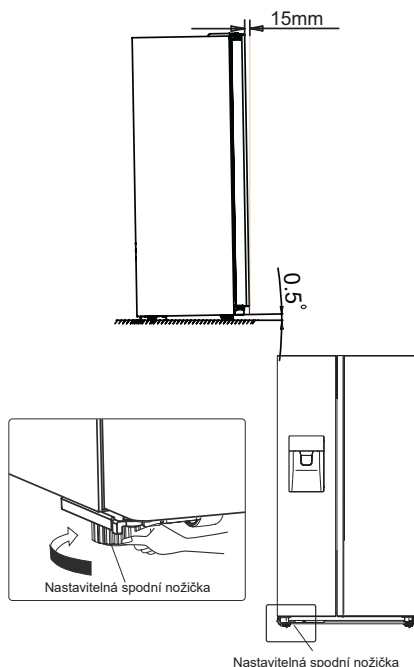

Varování!

Pro správnou instalaci musí být tato chladnička umístěna na rovném povrchu z tvrdého materiálu, který je ve stejné výšce jako zbytek podlahy. Tento povrch by měl být dostatečně pevný, aby podporoval zcela naplněnou chladničku. Válečky nejsou kolečka, a proto by se měly používat pouze na pohyb dopředu nebo dozadu. Přemístění chladničky do strany může poškodit vaši podlahu a válečky.

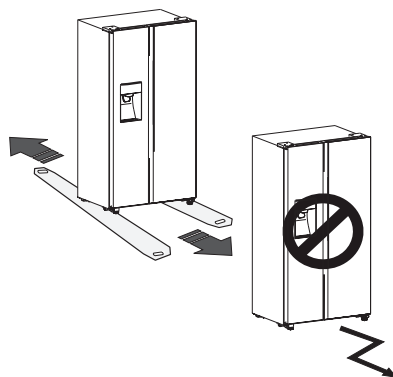

Popis spotřebiče

Pohled na spotřebič



- | | |
|---|---|
| 1. LED osvětlení mrazicího prostoru | 10. LED osvětlení chladicí zóny |
| 2. Přední kryt výrobku ledu | 11. Regál ve dvířkách chladničky |
| 3. Zásobník na led | 12. Kryt kanálku na proudění vzduchu v chladničce |
| 4. Kryt kanálku na proudění vzduchu v mrazničce | 13. Polička v chladničce |
| 5. Polička v mrazicím prostoru | 14. Přihrádka na láhve |
| 6. Regál ve dvířkách mrazničky | 15. Zásobník na vodu |
| 7. Horní zásuvka mrazničky | 16. Horní zásuvka chladničky |
| 8. Spodní zásuvka mrazničky | 17. Spodní zásuvka chladničky |
| 9. levá spodní vyrovnávací nožička | 18. Pravá spodní vyrovnávací nožička |

Poznámka: Vzhledem k neustálým úpravám našich výrobků se Vaše chladnička může mírně lišit od chladničky vyobrazené v tomto návodu k obsluze, její funkce a způsob použití však zůstávají stejné.

Ovládací prvky na displeji

Používejte spotřebič v souladu s následujícími pokyny, váš produkt má ovládací panel podle vyobrazení níže.

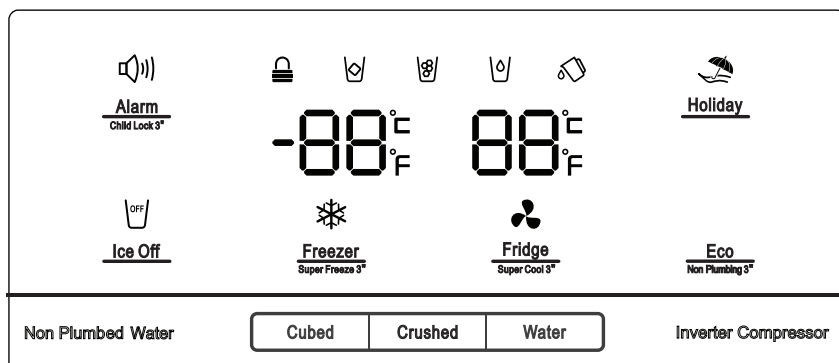

Při úplně prvním zapnutí spotřebiče, začne fungovat podsvícení ikon na displeji.

Pokud nestisknete žádná tlačítka nebo jsou zavřená dvířka, podsvícení po uplynutí 60 sekund zhasne.

Ovládací panel sestává ze dvou oblastí týkajících se teploty a jedné oblasti týkající se různých režimů.

Upozornění! Když nastavíte teplotu, nastavíte průměrnou teplotu pro celý chladicí prostor. Teploty uvnitř každého prostoru se mohou lišit od teplotních hodnot zobrazených na panelu, v závislosti na tom, kolik potravin uskladníte a na tom, kde je umístíte. Vysoká nebo nízká teplota v místnosti, může také ovlivnit aktuální teplotu uvnitř spotřebiče.



„Dětský zámek a alarm dvířek“



Alarm Child Lock³

Toto tlačítko slouží dvěma účelům:

1. Dětský zámek

Stisknutím a podržením tlačítka „Alarm“ na 3 sekundy uzamknete celý ovládací panel včetně funkce dávkovače. Pokud je ovládací panel uzamčen, rozsvítí se ikona „“ a žádné z tlačítek na ovládacím panelu nefunguje. Chcete-li ovládací panel odemknout, znovu stiskněte a na 3 sekundy podržte tlačítko „Alarm“.

2. Alarm dvířek

V případě spuštění alarmu se rozsvítí ikona „“ a začne znít akustický signál. Dotykem tlačítka „Alarm“ vypnete alarm, ikona „“ zhasne a akustický signál se zastaví.

Pokud jsou dvířka mrazničky otevřené déle než 2 minuty, aktivuje se akustický signál dvířek. V případě spuštění alarmu otevřených dvířek se zobrazí ikona „“ a zazní akustická signalizace. Akustická signalizace bude znít třikrát v průběhu minuty a zastaví se po 10 minutách. Tento alarm je možné zrušit také zavřením dvířek.

Když je dětský zámek vypnutý a jsou otevřená dvířka, akustickou signalizaci můžete vypnout dotykem „Alarm“.

Na úsporu energie nenechávejte prosím při používání spotřebiče otevřená dvířka na delší dobu.



„Ovládání výrobku ledu“

Ice Off

Toto tlačítko ovládá výrobek ledu. Můžete se dotknout tlačítka „Ice On“, na ovládání výrobku ledu. Když je vypnutý dětský zámek a je zapnuta funkce výroby ledu, můžete dotykem tlačítka „Ice Off“ vypnout výrobek ledu a rozsvítí se ikona „“.

Chcete-li výrobek ledu vypnout, dotkněte se opět tlačítka „Ice Off“ a ikona „“ zhasne.

Poznámka: Pokud se rozsvítí „Ice Off“, znamená to jen vypnutí výrobku ledu, ne dávkovače.



„Dovolená“

Holiday

Pokud se chystáte být pryč delší dobu, jako je tomu například v případě delší dovolené nebo služební cesty, můžete aktivovat tuto funkci dotykem tlačítka „Holiday“ a rozsvítí se ikona „“.

Pokud je aktivována funkce dovolené, teplota v chladničce se automaticky přepne na 15 °C a v mrazničce na -18 °C, čímž se minimalizuje spotřeba elektrické energie. Nastavení teploty v chladničce zobrazuje „—“ a mrazicí prostor zůstane zapnutý. Když je zapnutá funkce dovolené, můžete ji vypnout opětovným dotykem „Holiday“ a ikona „“ zhasne. Když je zapnutá funkce dovolené, automaticky se vypne výrobek ledu. Chladnička zůstane na nastavení, jaké bylo v případě vypnutí spotřebiče.

Poznámka: Neumístějte do chladničky žádné potraviny během režimu „Holiday“, neboť by došlo k jejich rychlému zkažení.



„Ovládání teploty chladničky“

Fridge Super Cool³

Můžete se dotknout tlačítka „Fridge“, na aktivaci režimu k ovládání teploty v chladničce. Pokud se dotýkáte tohoto tlačítka nepřetržitě, teplota bude nastavena v následujícím pořadí.



Chcete-li snížit čas potřebný ke zmrazení výrobků v chladničce dotkněte se tohoto tlačítka, rozsvítí se ikona rychlého chlazení „“ a zobrazí se nastavení teploty v chladničce 2 °C. Rychlé chlazení se automaticky vypne po uplynutí 3 hodin a nastavení teploty v chladničce se vrátí zpět na předchozí nastavení.

Když je funkce rychlého chlazení zapnutá, můžete ji vypnout opětovným dotykem tlačítka „Fridge“ a vrátí se k předchozímu nastavení teploty. Když chladničku vypnete, nezachová si funkci rychlého chlazení.

Poznámka: Při funkci rychlého chlazení, pokud se dotknete tlačítka „Holiday“ nebo „Eco“, aktivuje se funkce „Holiday“ nebo „Eco“ a režim „Super Cool“ se vypne.



Freezer
Super Freeze 3°

„Ovládání teploty mrazničky“

Můžete se dotknout ikony „Freezer“, na aktivaci režimu pro ovládání teploty v mrazničce. Pokud se dotýkáte tohoto tlačítka nepřetržitě, teplota bude nastavena v následujícím pořadí.



Stiskněte a na 3 sekundy podržte tlačítko „Freezer“, rozsvítí se ikona „❄“ a zobrazí se nastavení teploty v mrazničce -24 °C. Rychlé mrazení dokáže rychle snížit teplotu a zmrazit potraviny rychleji než obvykle. Takto je možné zachovat mnohem více vitamínů a živin čerstvých potravin a prodloužit čerstvost potravin.

Možnost rychlého mrazení umožňuje zmrazit maximální možné množství. Doporučujeme vám nejdříve ponechat spotřebič pracovat během 6 hodin. Rychlé mrazení se automaticky vypne po uplynutí 52 hodin a nastavení teploty v mrazničce se vrátí zpět na předchozí nastavení. Když je funkce rychlého mrazení zapnutá, můžete ji vypnout opětovným dotykem tlačítka „Freezer“ a vrátí se k předchozímu nastavení teploty. A když vypnete napájení spotřebiče, nedojde k zachování funkce rychlého mrazení.

Poznámka: Při funkci rychlého mrazení, pokud se dotknete tlačítka „Holiday“ nebo „Eco“, aktivuje se funkce „Holiday“ nebo „Eco“ a režim „Super Freezer“ se vypne.

„Ovládání dávkovače“

Když jsou otevřena dvířka mrazničky nebo je zapnutý dětský zámek, dávkovač nebude fungovat.

Tlačítko Ice Type obsahuje možnosti „Cubed (kostky ledu)“ a „Crushed (drcený led)“.

Stisknutím tlačítka „Cubed“ nebo „Crushed“ můžete zvolit typ ledu, který má být dávkován. Režim vody můžete aktivovat dotykem tlačítka „Water“.

Když se dotknete tlačítka „Ice Type“ aktivuje se režim kostek ledu nebo drceného ledu, který si vyberete a rozsvítí se ikona kostek ledu „☐“ nebo drceného ledu „☒“.

Pokud nepotřebujete led, vypněte tuto funkci, abyste šetřili spotřebu vody a energie. (Viz „Ice Off“ výše.)

Pokud potřebujete vodu, stiskněte tlačítko „Water“ a rozsvítí se ikona vody „☒“. Potom je nastaven daný režim.



„Alarm zásobníku na vodu“

Pokud část zásobníku vody není správně nainstalována nebo není nainstalován vůbec, spustí se alarm zásobníku na vodu jako připomenutí pro uživatele. Alarm můžete vymazat podržením tlačítka „Eco“ na 3 sekundy.

Poznámka!

- Pokud voda není dávkována nebo je dávkována pomalu, musíte zkontrolovat, zda je část zásobníku na vodu správně nainstalována nebo zda je nainstalován a zkontrolujte, zda je v zásobníku na vodu dostatek vody.
- Když se dotknete tlačítka „Water“ pro dávkování vody, spustí se vodní čerpadlo a když je vodní čerpadlo v provozu, bude slyšet určitý hluk, což je naprosto normální.



Eco
Filter Reset 3°

„Úspora energie“

Stisknutím tohoto tlačítka zapnete nebo vypnete režim úspory energie. Když zapnete úsporu energie, rozsvítí se ikona úspory energie „☁“.

Teplota v chladničce se automaticky přepne na 6 °C a v mrazničce na -17 °C. Pokud je úspora energie vypnutá, ikona zhasne.

Poznámka!

- Ovládací panel se rozsvítí, když jsou otevřena dvířka, nebo pokud se dotknete kteréhokoli tlačítka.
- Osvětlení zhasne tehdy, jestliže se nedotknete tlačítka nebo pokud jsou dvířka zavřená jednu minutu.
- Když je chladnička zapnutá, na 3 sekundy se rozsvítí všechny ikony ovládacího panelu a zazní akustická signalizace. Dětská pojistka je vypnutá. A nastavení teploty se vrátí zpět na předchozí nastavení.

Použití spotřebiče

V této kapitole se dozvíte, jak používat většinu užitečných funkcí spotřebiče. Před prvním použitím spotřebiče si pozorně přečtěte tyto pokyny.

1. Nastavení dvířek

Když zjistíte, že dvířka nejsou na stejné úrovni, můžete pomocí šroubováku nastavit dvířka chladničky. Nastavitelná mohou být pouze dvířka chladničky. Když jsou dvířka mrazničky vyšší než dvířka chladničky, můžete nejdříve pomocí klíče otočit šroub proti směru hodinových ručiček na spodním závěsu, čímž můžete zvednout dvířka chladničky. Po nastavení polohy použijte klíč na zajištění matice.

Když jsou dvířka mrazničky nižší než dvířka chladničky, měli byste klíčem otočit šroub ve směru hodinových ručiček, aby dvířka chladničky zůstala dole. Po nastavení polohy použijte klíč na zajištění matice.

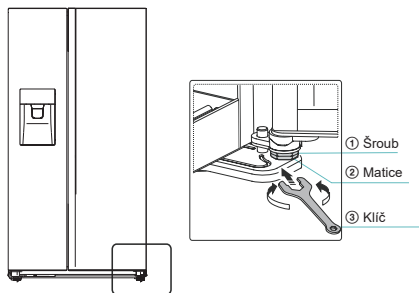

2. Používání chladicího prostoru

Chladicí prostor slouží pro skladování ovoce a zeleniny. Potraviny byste měli před vložením do chladničky pořádně zabalit, předejdete tak ztrátě vlhkosti a zároveň zabráníte prolínání vůní jednotlivých potravin.

Upozornění! Nikdy nezavírejte dvířka chladničky, pokud jsou poličky, zásuvky a/ nebo teleskopické kolejničky vysunuté. Může dojít k jejich poškození i poškození chladničky.

Skleněné poličky a přihrádky ve dvířkách

Chladicí prostor je vybaven několika skleněnými poličkami a několika přihrádkami ve dvířkách, které jsou vhodné pro skladování vajec, tekutin v plechovkách, nápojů v láhvích a balených potravin. Mohou být umístěny v různých výškách podle vašich potřeb. Nevkládejte však do přihrádek ve dvířkách velmi mnoho potravin. Chcete-li změnit výšku přihrádek ve dvířkách, nejprve z nich vyjměte všechny potraviny.

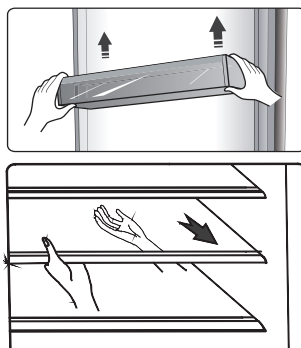

Poznámka: Přihrádky ve dvířkách a skleněné police lze vyjmout a vyčistit.

Pokud chcete poličky vyjmout, opatrně je vysuňte dopředu, dokud se polička nevysune z jejích drážek. Před vrácením poliček na jejich místo se ujistěte, zda se za nimi nenacházejí žádné překážky. Potom zasuňte poličky zpět až na doraz.

Držák na láhve

Slouží pro skladování lahví s vínem nebo nápoji.

Poznámka: Při vyjímání láhví s vínem nebo nápoji buďte opatrní.

Držák je možné vyjmout za účelem jeho čištění, nebo jej nastavit, za účelem úspory místa na poličce.

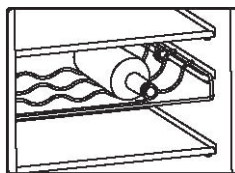

Zásobník na vodu

Slouží na dodávku vody do výrobku ledu a zásobníku vody. Do zásobníku na vodu můžete nalít vodu podle následujících kroků:

① Vytáhněte zásobník na vodu

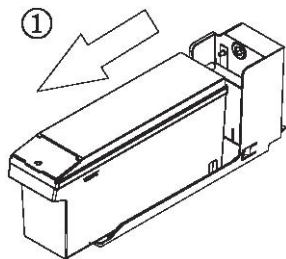

② Zvedněte přední malý kryt a potom přímo vlijte vodu

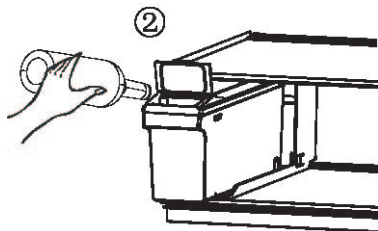

③ Vraťte zásobník na vodu na policičku chladničky

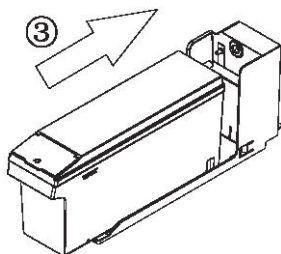

Upozornění:

Pokud je třeba doplnit zásobník na vodu, vytáhněte zásobník ven a opět jej vložte správně, abyste zabránili provozní poruše. Doporučený objem vody v zásobníku není více než 4,5 l.

Po opětovné instalaci zásobníku na vodu počkejte prosím 10 sekund, než ho poprvé použijete na dávkování vody. Do zásobníku nalijte jen VODU. Není dovoleno plnit zásobník SODOU, DŽUSEM, MLÉKEM, ALKOHOLEM atd.

Zásuvky

Slouží pro skladování ovoce a zeleniny. A je možné je vyjmout ven za účelem jejich čištění.

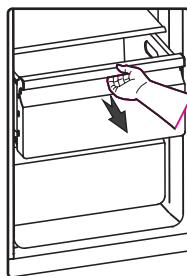

3. Používání mrazicího prostoru

Mrazicí prostor je vhodný pro skladování potravin, které je třeba zmrazit, jako je například maso, ryby, zmrzlina a jiné potraviny rychle podléhající zkáze.

Upozornění! Zajistěte, aby nebyly láhve ponechány v mrazicím prostoru déle, než je to nutné, protože zmrazení může způsobit prasknutí lahví. Lahvovaná nebo konzervovaná kapalina je vystavena riziku exploze způsobené expanzí objemu, a proto by se neměla skladovat v mrazicím prostoru.

4. Používání dávkovače

Druh ledu nebo vody si můžete zvolit dotykem tlačítka „Cubed (kostky ledu)“ nebo „Crushed (drcený led)“ nebo „Water (voda)“.

Pokud si vyberete typ ledu, opatrně stiskněte dávkovač pomocí sklenice. Z dávkovače se uvolní led.

Ujistěte se, zda je sklenice v jedné rovině s automatem a zda led přesně padá do sklenice.

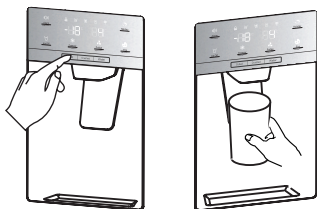

Poznámka!

- Pokud si zvolíte kostky ledu po použití funkce drceného ledu, do sklenice může spadnout malé množství zbytkového rozdrceného ledu.
- Neodsouvejte sklenici hned zpod nápojového automatu po dávkování vody nebo ledu. Měli byste počkat přibližně 2 nebo 3 sekundy, aby nedošlo k rozlití.
- Netahejte za páčku směrem ven, protože by tak mohlo dojít k poškození nebo prasknutí pružiny páčky.
- V průběhu normálního používání nedávkejte led nepřetržitě déle než jednu minutu, abyste zabránili nadměrné teplotě motoru držiče ledu.
- Vypuštěná voda je studená, ne ledově studená. Pokud si přejete chladnější vodu s ledem, nejprve vydejte do sklenice led a pak naplňte vodou z dávkovače.

5. Používání zásobníku na led

Pokud chcete vyjmout zásobník na led: Držte rukojeť tak, jak je to znázorněno na obrázku níže. Potom zvedněte a pomalu vytáhněte zásobník na led, abyste předešli jeho poškození.

Kroky demontáže:

- ① Zvedněte zásobník na led
- ② Pomalu vytáhněte zásobník na led

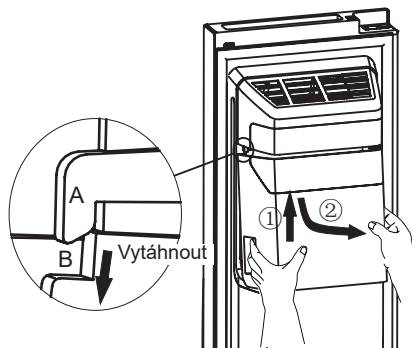

Při opětovném vkládání zkontrolujte, zda jsou obě strany (B a B') zásobníku na led zajištěny ve sponách (A a A').

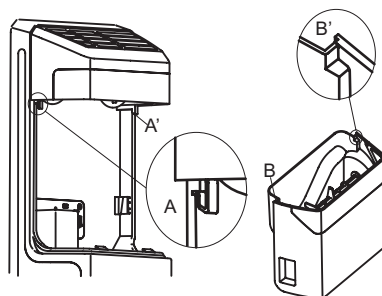

Montážní kroky:

- ① Zatlačte zásobník na led nahoru a zajistěte obě strany (B a B') zásobníku na led do spon (A a A').
- ② Zatáhněte zásobník na led směrem dolů a ujistěte se, zda zásobník na led drží pevně.

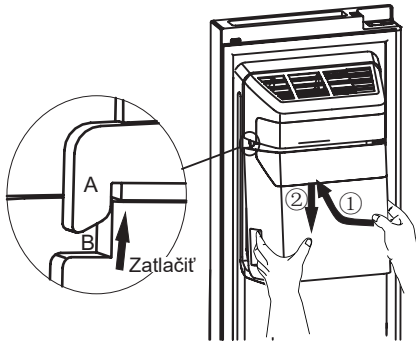

Poznámka!

- Když výrobek ledu vysype led do zásobníku, jakékoli zvuky, které slyšíte, jsou součástí standardní provozu.
- Pokud nepoužijete led delší čas, led se může v zásobníku spojit dohromady. Pokud se to stane, vyjměte prosím veškerý led a vyprázdněte zásobník.
- Pokud se chystáte na delší dovolenou, nebo služební cestu a nebudete moci používat delší dobu dávkovače ledu, zavřete prosím vodovodní uzávěr, k zabránění úniků vody.
- Pokud byla chladnička vypnuta velmi dlouho, led v zásobníku roztaje a voda vyteče z chladničky na podlahu. Abyste tomu zabránili, měli byste ze zásobníku odstranit všechny led.
- Pokud led nevychází, zkontrolujte, zda se ve žlabu nezachytil nějaký led a odstraňte ho. Nebo vytáhněte zásobník na led a zkontrolujte shluky ledových kostek a potom je vyjměte.

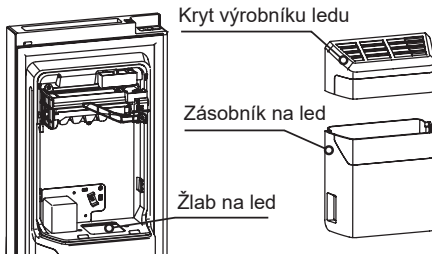

- První várka kostek ledu po instalaci může být malá, protože do vodovodního potrubí vnikl vzduch. V průběhu normálního používání bude všechny vzduch vytlačen. Pokud jsou kostky ledu stále malé, zkontrolujte, zda voda cirkuluje v potrubí nebo zda je vodní ventil dostatečně otevřený, nebo zda je voda pod dostatečně vysokým tlakem.
- Pokud chcete vyčistit zásobník na led, omyjte ho jemným čisticím prostředkem, dobře ho opláchněte a důkladně osušte. Nepoužívejte drsné ani abrazivní čisticí prostředky ani rozpouštědla.
- Před výměnou zásobníku na led zkontrolujte, zda jsou obě spojky ve vhodném úhlu, aby se správně připojily. Pokud ne, otočte spojku zásobníku na led do pravého úhlu, aby odpovídala motorové spojce.

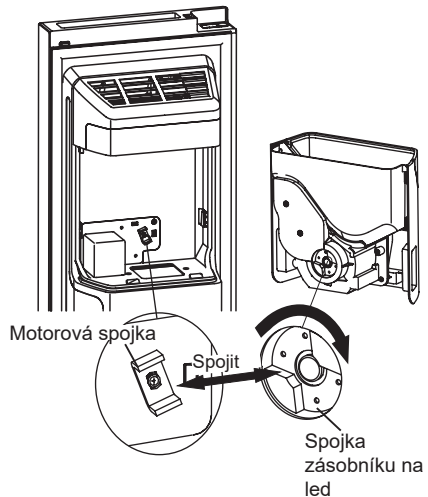

- Pokud chcete mít více místa na uložení potravin, můžete zásobník na led nahradit úložnou zásuvkou. Je třeba zapnout funkci „Ice Off“, abyste se ujistili, že je výrobek ledu vypnutý.

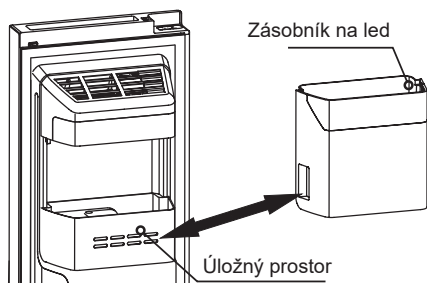

Varování!

- Nevkládejte prsty, ruce ani jiné nevhodné předměty do dávkovače ledu nebo zásobníku na led. Může to způsobit zranění nebo materiální škody.
- Nedovolte dětem, aby se věšely na dávkovač, ani se nedotýkaly výrobku ledu. Mohlo by to způsobit poranění.

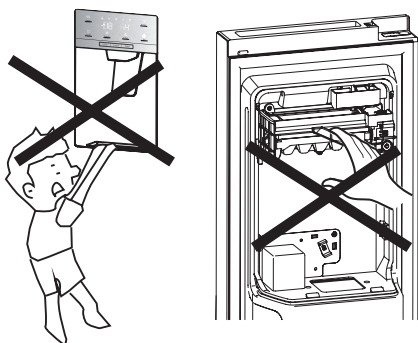

- Mezi výrobníkem ledu a zásobníkem vody je vodovodní potrubí, nerozebírejte celý systém přívodu vody svépomocí. Doporučuje se, aby to udělala příslušně kvalifikovaná osoba.
- Na otevírání a zavírání dvířek nepoužívejte nadměrnou sílu, protože z výrobku ledu by mohla vytékat voda.

Čištění a péče

Z hygienických důvodů byste měli spotřebič (včetně jeho vnějšího povrchu a vnitřního příslušenství) pravidelně čistit (minimálně každé dva měsíce).

Varování!

Během čištění nesmí být spotřebič připojen k elektrické síti. Nebezpečí úrazu elektrickým proudem! Před přistoupením k čištění spotřebič vypněte a vytáhněte zástrčku napájecího kabelu ze zásuvky.

Čištění vnějšího povrchu spotřebiče

Spotřebič byste měli pravidelně čistit, jen tak si zachová dobrý vzhled.

- Digitální panel a panel displeje otřete pomocí čisté, měkké utěrky.
- Nastříkejte vodu na čisticí utěrku namísto toho, abyste ji nastříkali přímo na povrch spotřebiče. Zajistíte tak rovnoměrné rozložení vlhkosti na povrchu spotřebiče.
- Vyčistěte dvířka, rukojeti a vnější povrch spotřebiče jemným čisticím prostředkem a poté spotřebič otřete měkkým hadříkem dosucha.

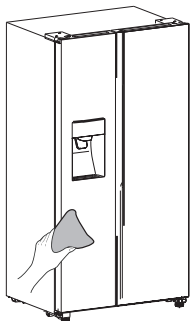

Varování!

- Nepoužívejte ostré předměty, protože by mohlo dojít k poškrábání povrchu spotřebiče.

- Na čištění spotřebiče nepoužívejte ředidlo, čisticí prostředky na automobily, éterické oleje, abrazivní prostředky ani organická rozpouštědla, jako je benzen. Mohlo by dojít k poškození povrchu spotřebiče a požáru.

Čištění vnitřního prostoru spotřebiče

Vnitřní prostor spotřebiče byste měli pravidelně čistit. Mírně znečištěný vnitřní prostor se čistí snadněji. Zásuvky a poličky můžete vyjmout a důkladněji vyčistit. K čištění vnitřního prostoru použijte utěrku namočenou v roztoku vody a jedlé sody a pak vše otřete utěrkou nebo houbou namočenou v teplé vodě. Otřete všechno úplně dosucha, až potom do spotřebiče umístíte poličky a zásuvky. Pečlivě vysušte všechny povrchy spotřebiče a vyjímatelné části dříve, než je vrátíte na své místo.

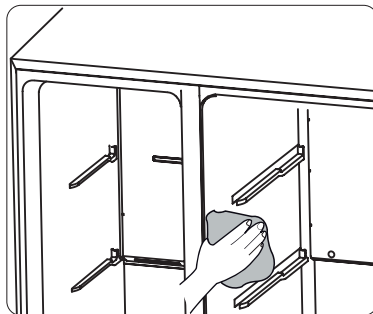

Čištění zásobníku na vodu

Zásobník vody byste měli pravidelně čistit. Zásobník na vodu můžete vyjmout podél horizontální polohy směrem ven a pak rozebrat kryt schránky. Otfete vnitřek schránky a naneste slabý roztok jedlé sody a poté opláchněte teplou vodou pomocí vyždímané houby nebo hadříku, očistěte ji znovu přímo pitnou vodou. Před opětovným vložením na místo důkladně osušte všechny povrchy a odnímatelné části. Po dokončení čištění můžete zásobník na vodu složit vodorovně dopředu.

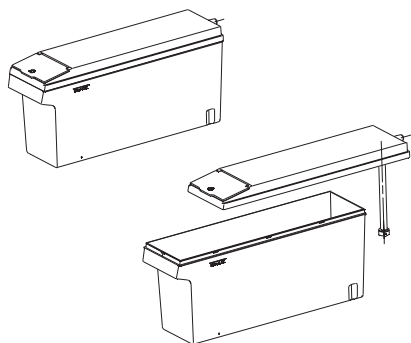

I když se tento spotřebič automaticky odmrazuje, může docházet k tvorbě námrazy na vnitřních stěnách mrazicího prostoru, pokud dvířka mrazicího prostoru otevíráte často nebo na velmi dlouhou dobu. Pokud je vrstva námrazy velmi silná, zvolte vhodnou dobu, kdy je mrazicí prostor téměř prázdný a postupujte následujícím způsobem:

1. Vyměňte potraviny a zásuvky, vytáhněte zástrčku napájecího kabelu ze zásuvky a nechte dvířka otevřená. Proces odmrazování urychlíte důkladným větráním místnosti.
2. Když je odmrazování kompletní, vyčistěte mrazicí prostor podle výše uvedeného popisu.

Varování!

K odstranění námrazy v mrazicím prostoru nepoužívejte ostré předměty. Nechte mrazicí prostor dokonale vyschnout. Teprve potom můžete spotřebič opět připojit k elektrické síti a zapnout.

Čištění těsnění dvířek

Dbejte na to, aby těsnění dvířek bylo vždy čisté. Lepkavé potraviny a nápoje mohou způsobit přilepení těsnění k tělu spotřebiče, což vede k poškození těsnění při otevření dvířek. K čištění těsnění použijte teplou vodu a šetrný čisticí prostředek. Po vyčištění nezapomeňte těsnění utřít dosucha.

Varování!

Spotřebič můžete zapnout jen tehdy, když je těsnění dvířek zcela suché.

Výměna LED osvětlení

Varování: Výměnu LED osvětlení musí provádět pouze kompetentní osoba!

Pokud došlo k poškození LED osvětlení, postupujte podle níže uvedených kroků:

1. Odpojte spotřebič od elektrické sítě.
2. Sejměte kryt osvětlení zatlačením nahoru a vytažením směrem ven od LED osvětlení.
3. Jednou rukou držte LED osvětlení a druhou rukou zatlačte na západku konektoru.
4. Vyměňte LED osvětlení a zacvakněte jej správně na místo a vraťte kryt osvětlení.

Užitečné rady a tipy

Tipy týkající se úspory energie

Doporučujeme Vám dodržovat následující pokyny, snížíte tak spotřebu elektrické energie.

- Neotvírejte dvířka spotřebiče velmi často nebo na velmi dlouhou dobu, ušetříte tak energii. Spotřebič se nesmí nacházet blízko tepelných zdrojů (přímé sluneční záření, elektrická trouba, varná deska atd.).
- Nenastavujte nižší teplotu, než je nutné.
- Neskladujte ve spotřebiči teplé pokrmy nebo odpařují se tekutiny.
- Umístěte spotřebič do dobře větratelné místnosti bez vlhkosti. Podrobnosti naleznete v kapitole o instalaci spotřebiče v tomto návodu. Na obrázcích v tomto návodu je znázorněna správná kombinace boxů, přihrádek a polic. Neměňte tuto kombinaci, protože se jedná o nejefektivnější uspořádání s nejnižší spotřebou energie.

Tipy pro skladování čerstvých potravin

- Do chladicího ani mrazicího prostoru spotřebiče nekládejte horké pokrmy. Teplota ve vnitřním prostoru by výrazně stoupla a kompresor by začal intenzivněji pracovat, což by vedlo k vyšší spotřebě energie.
- Potraviny musí být zakryté nebo zabalené, což platí zejména pro ty, které mají výrazné aroma.
- Rozmístěte potraviny tak, aby mezi nimi mohl volně cirkulovat vzduch.

Tipy pro chlazení potravin

- Maso (všechny druhy): Zabalte do polyetylenu. Potraviny: Zabalte a umístěte na skleněnou polici nad boxem na ovoce a zeleninu. Vždy dodržujte doporučenou dobu skladování potravin a řiďte se datem trvanlivosti, který uvedl výrobce.
- Tepelně upravené pokrmy, pokrmy studené kuchyně atd. : Zakryjte a umístěte na libovolnou polici.

- Ovoce a zelenina: Na skladování ovoce a zeleniny slouží speciální zásuvka.
- Máslo a sýr: Zabalte do vzduchotěsné nebo plastové fólie.
- Láhve s mlékem: Uzavřete víkem a umístěte do přihrádky ve dvířkách spotřebiče.

Tipy pro mrazení potravin

- Při prvním spuštění spotřebiče nebo po určité době bez používání, nechte spotřebič pracovat nejméně 2 hodiny s největším nastavením, než vložíte do prostoru potraviny.
- Zabalte pokrmy v malých porcích, aby se rychle a kompletně zmrazily a potom bylo možné vyjmout z mrazicího prostoru jen takové množství potravin, jaké skutečně potřebujete.
- Zabalte potraviny do hliníkové fólie nebo do polyetylenových vzduchotěsných sáčků.
- Čerstvé, nezmrazené potraviny nesmějí přijít do styku s již zmrazenými potravinami, aby nedocházelo ke zvyšování teploty.

Tipy pro skladování zmrazených potravin

- Ujistěte se, zda byly zmrazené potraviny správně skladovány prodejcem.
- Rozmrazené potraviny se rychle kazí a neměly by být opět zmrazeny. Nepřekračujte dobu skladování doporučenou výrobcem potravin.

Vypnutí spotřebiče

Pokud je třeba vypnout spotřebič na delší dobu, proveďte následující kroky, abyste tak zabránili tvorbě plísň ve spotřebiči.

1. Vyjměte všechny potraviny.
2. Vytáhněte zástrčku napájecího kabelu ze zásuvky.
3. Důkladně vyčistěte a vysušte vnitřní prostor spotřebiče.
4. Nechte všechny dvířka mírně pootevřená, aby mohl vzduch cirkulovat.

Odstranění možných problémů

Pokud se vyskytne problém se spotřebičem, nebo pokud máte pocit, že spotřebič nepracuje správně, než budete kontaktovat servisní středisko, můžete nejprve provést několik jednoduchých kontrol uvedených v následující tabulce. Pokud problém přetrvává, kontaktujte zákaznický servis.

Varování! Nepokoušejte se opravovat spotřebič svépomocí. Pokud problém přetrvává i po zkontrolování spotřebiče podle níže uvedených pokynů, kontaktujte kvalifikovaného elektrikáře, autorizovaný servis nebo obchod, ve kterém jste spotřebič zakoupili.

Problém	Možná příčina a řešení
Spotřebič nepracuje správně.	Zkontrolujte, zda je zástrčka napájecího kabelu správně zasunutá do zásuvky.
	Zkontrolujte pojistku nebo jistič. Vadnou pojistku v případě potřeby vyměňte.
	Okolní teplota je velmi nízká. Zkuste nastavit chladnější teplotu ve vnitřním prostoru spotřebiče na odstranění tohoto problému.
	Spotřebič nemrazí během procesu odmrazování nebo krátce po zapnutí, a to z důvodu ochrany kompresoru. Tento jev je normální.
Zápach vycházející z vnitřního prostoru.	Je nezbytné vyčistit vnitřní prostor.
	Některé potraviny nebo obaly vydávají zápach.
Ze spotřebiče vychází hluk.	Níže uvedené zvuky jsou běžné: <ul style="list-style-type: none"> ● Pracující kompresor způsobuje hluk. ● Motor malého ventilátoru v mrazicím nebo chladicím prostoru vydává hluk způsobený pohybem vzduchu. ● Bublání podobné vařící se vodě. ● Praskání během automatického odmrazování. ● Cvaknutí před rozběhnutím kompresoru.
	Jiné neobvyklé zvuky vznikají z níže uvedených důvodů. Zkontrolujte spotřebič a případně proveďte nápravu: Spotřebič není vyvážený. Zadní část spotřebiče se dotýká stěny. Láhev nebo nádoby spadly nebo se volně pohybují.

Motor neustále pracuje.	<p>Občas uslyšíte zvuk motoru. Tento jev je normální. Motor pracuje častěji při následujících okolnostech:</p> <ul style="list-style-type: none"> • Nastavili jste nižší teplotu, než je nutné. • Vložili jste do spotřebiče velké množství teplých potravin najednou. • Teplota v místnosti, kde se spotřebič nachází, je velmi vysoká. • Otevíráte dvířka spotřebiče velmi často nebo na dlouhou dobu. • Po instalaci spotřebiče nebo po jeho zapnutí po dlouhém čase provozní pauzy.
Vrstva námrazy ve vnitřním prostoru.	Zkontrolujte, zda nedošlo k zablokování ventilačních otvorů potravinami a zda jsou potraviny rozmístěny ve spotřebiči tak, aby vzduch mohl volně cirkulovat. Zkontrolujte, zda jsou dvířka úplně zavřená. Odmrazte podle pokynů uvedených v kapitole o čištění a péči.
Teplota ve vnitřním prostoru je velmi vysoká.	Otevíráte dvířka spotřebiče velmi často nebo na dlouhou dobu; dvířka zůstala z nějakých důvodů otevřená; kolem spotřebiče se nenachází dostatek volného prostoru umožňujícího cirkulaci vzduchu.
Teplota ve vnitřním prostoru je velmi nízká.	Nastavte vhodnější teplotu podle pokynů v kapitole „Ovládací prvky displeje“.
Dvířka je možné zavřít jen těžko.	Zkontrolujte, zda je spotřebič nakloněn dozadu o 10 až 15 mm. Zkontrolujte, zda nějaký předmět nebrání zavření dvířek.
Na podlahu kape voda.	<p>Nádoba na vodu (která se nachází v zadní spodní části skříňky spotřebiče) nemusí být správně vyrovnaná, nebo vypouštěcí hadička, která se nachází pod horní částí kompresoru, nemusí být správně umístěna na přímý odvod vody do této nádoby, nebo je vypouštěcí hadička ucpaná. Může být nutné odtáhnout chladničku dále od stěny a zkontrolovat nádobu a hadičku. Zkontrolujte, zda není chladnička delší dobu vypnutá, může to způsobit, že se led v zásobníku rozpustí na vodu a ta vytéká na podlahu.</p>
Osvětlení nefunguje.	<ul style="list-style-type: none"> • LED světlo je poškozené. V tomto případě kontaktujte kvalifikovaného elektrikáře. • Kontrolní systém vypnul osvětlení, protože dvířka spotřebiče byla velmi dlouho otevřená. Zavřením a opětovným otevřením dvířek aktivujete osvětlení.
Led není dávkován.	<ul style="list-style-type: none"> • Počkali jste 10 hodin po instalaci vodovodního potrubí, než se začal vyrábět led? Pokud není dostatečně nízká teplota, výroba ledu může trvat déle, než je tomu při první instalaci. • Je zásobník na vodu nainstalován správně? Zjistěte, zda je v zásobníku na vodu dostatek vody. • Nezastavili jste funkci výroby ledu manuálně? Zjistěte, zda není nastaven režim kostek nebo drceného ledu. • Není v zásobníku ledu nebo v podavači ledu výrobníku ledu zablokovan nějaký kousek ledu?

Led není dávkován.	<ul style="list-style-type: none">● Není teplota v mrazničce velmi vysoká? Zkuste nastavit nižší teplotu v mrazničce.
Nefunguje dávkovač na výdej vody.	<ul style="list-style-type: none">● Je zásobník na vodu nainstalován správně? Ujistěte se, zda je v zásobníku na vodu dostatek vody.● Není vodovodní potrubí stlačené nebo zalomené?● Zkontrolujte, zda je vodovodní potrubí volné a bez jakýchkoli překážek.● Nedošlo k zamrznutí nádoby na vodu z důvodu velmi nízké teploty v chladničce? Zkuste zvolit nastavení vyšší teploty na panelu displeje.● Funguje vodní čerpadlo?
Slyšitelné bublání vody v chladničce.	<ul style="list-style-type: none">● Jde o normální jev. Bublání způsobuje tekuté chladivo proudící trubkami chladicího systému.

Likvidace opotřebovaného spotřebiče

Opotřebovaný spotřebič nesmí být zlikvidován spolu s běžným domovním odpadem.

Obalové materiály

Obalové materiály označené recyklačním symbolem jsou recyklovatelné. Vhodte obalové materiály do příslušného kontejneru.

Před likvidací opotřebovaného spotřebiče

1. Vytáhněte zástrčku napájecího kabelu ze zásuvky.
2. Odřízněte napájecí kabel a zlikvidujte ho i se zástrčkou odpovídajícím způsobem.

Varování! Chladničky obsahují chladivo a izolační plyny. Chladivo i plyny musí být zneškodněny profesionálně protože mohou způsobit poranění očí nebo požár. Dbejte na to, aby nedošlo k poškození chladicího okruhu spotřebiče.

	Správná likvidace tohoto spotřebiče
	<p>Spotřebič označený tímto symbolem nesmí být na území EU zlikvidován spolu s běžným domovním odpadem. Odevzdejte spotřebič v příslušné sběrně opotřebovaných elektrických a elektronických spotřebičů.</p> <p>Zajistíte tak ekologickou likvidaci a recyklaci spotřebiče bez případných negativních vlivů na životní prostředí nebo lidské zdraví. Opotřebovaný spotřebič je možné vrátit prodejci, u kterého jste jej koupili, nebo využít sběrný systém. Zajistíte tak likvidaci šetrnou k životnímu prostředí.</p>

Abyste zabránili kontaminaci potravin, dodržujte následující pokyny:

- Dlouhodobé otevření dvířek může způsobit značné zvýšení teploty v prostorách spotřebiče.
- Pravidelně čistěte povrchy, které mohou přijít do kontaktu s potravinami a příslušnými vypouštěcími systémy.
- Syrové maso a ryby skladujte ve vhodných nádobách v chladničce, aby se nedostaly do styku s jinými potravinami, nebo na ně nekapaly.
- Prostory pro mrazené potraviny se dvěma hvězdičkami jsou vhodné pro skladování mrazených potravin, pro skladování nebo výrobu zmrzliny a výrobu kostek ledu.
- Prostory s jednou, dvěma a třemi hvězdičkami nejsou vhodné pro mrazení čerstvých potravin.

Č.	TYP prostoru	Cílová teplota skladování [°C]	Vhodné potraviny
1	Chladnička	+2 ~ +8	Vejce, vařené pokrmy, balené potraviny, ovoce a zelenina, mléčné výrobky, koláče, nápoje a jiné potraviny, které nejsou vhodné na mrazení.
2	(***)-Mraznička	≤ -18	Mořské plody (ryby, krevety, měkkýši), čerstvé výrobky ze sladkovodních ryb a masné výrobky (doporučená doba jsou 3 měsíce, čím je doba skladování delší, tím je horší chuť a nutriční hodnoty), vhodné pro čerstvé zmrazené potraviny.
3	*** - Mraznička	≤ -18	Mořské plody (ryby, krevety, měkkýši), čerstvé výrobky ze sladkovodních ryb a masné výrobky (doporučená doba jsou 3 měsíce, čím je doba skladování delší, tím je horší chuť a nutriční hodnoty), vhodné pro čerstvé zmrazené potraviny.
4	** - Mraznička	≤ -12	Mořské plody (ryby, krevety, měkkýši), čerstvé výrobky ze sladkovodních ryb a masné výrobky (doporučená doba jsou 2 měsíce, čím je doba skladování delší, tím je horší chuť a nutriční hodnoty), vhodné pro čerstvé zmrazené potraviny.
5	* - Mraznička	≤ -6	Mořské plody (ryby, krevety, měkkýši), čerstvé výrobky ze sladkovodních ryb a masné výrobky (doporučená doba je 1 měsíc, čím je doba skladování delší, tím je horší chuť a nutriční hodnoty), vhodné pro čerstvé zmrazené potraviny.
6	0 - hvězdiček	-6 ~ 0	Čerstvé vepřové maso, hovězí maso, ryby, kuřecí maso, některé balené zpracované potraviny atd. (Doporučuje se konzumovat v ten samý den, pokud možno neskladovat déle než 3 dny). Částečně zabalené zpracované potraviny (nemrzoucí potraviny)
7	Chlazení	-2 ~ +3	Čerstvé/mrazené vepřové maso, hovězí maso, kuřecí maso, čerstvé výrobky ze sladkovodních ryb atd. (7 dní při teplotě pod 0 °C a při teplotě nad 0 °C se doporučuje konzumovat v ten samý den, pokud možno neskladovat déle než 2 dny). Mořské plody (při teplotě pod 0 °C skladovat 15 dní, nedoporučuje se skladovat při teplotě nad 0 °C).

8	Čerstvé potraviny	0 ~ +4	Čerstvé vepřové maso, hovězí maso, ryby, kuřecí maso, vařené potraviny atd. (Doporučuje se konzumovat v ten samý den, pokud možno neskladovat déle než 3 dny).
9	Víno	+5 ~ +20	Červené víno, bílé víno, šumivé víno atd.

Poznámka: Uchovávejte různé potraviny podle prostorů nebo cílové teploty skladování zakoupených výrobků.

- Pokud necháte chladicí spotřebič delší dobu prázdný, vypněte ho, odmrazte, vyčistěte, vysušte a nechte dvířka otevřená, abyste tak zabránili tvorbě plísní ve spotřebiči.

Čištění dávkovače vody (pro produkty s dávkovačem vody):

- Zásobník na vodu vyčistěte, pokud jste ho nepoužívali 48 hodin; pokud nebyla voda použita 5 dní, propláchněte vodní systém připojený k přívodu vody.

VAROVÁNÍ! Potraviny je třeba před jejich vložením do chladničky zabalit do sáčků a tekutiny je třeba nalít do láhví nebo uzavřených nádob, aby se předešlo problému, protože designová struktura produktu se nečistí snadno.