

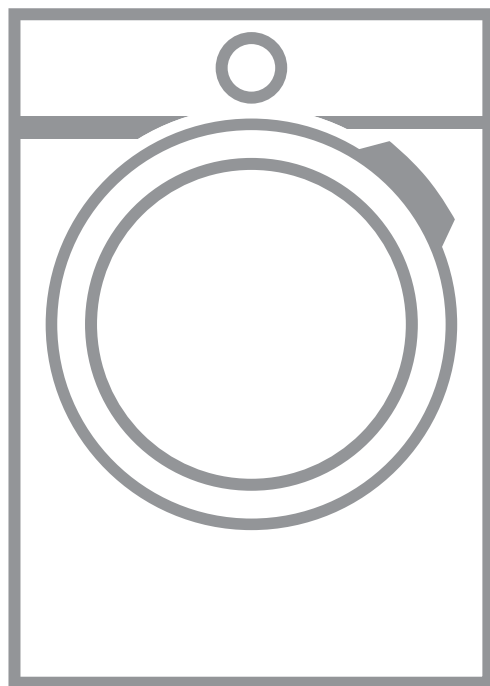

# USER MANUAL



# OBSAH

1. BEZPEČNOSTNÍ INFORMACE.....	3
2. BEZPEČNOSTNÍ POKYNY .....	5
3. POPIS SPOTŘEBIČE.....	7
4. TECHNICKÉ ÚDAJE.....	8
5. INSTALACE.....	9
6. OVLÁDACÍ PANEĽ.....	14
7. PŘED PRVNÍM POUŽITÍM.....	22
8. TECHNOLOGIE AUTODOSE (AUTOMATICKÉ DÁVKOVÁNÍ).....	22
9. PROGRAMY.....	29
10.  WI-FI – NASTAVENÍ PŘIPOJENÍ.....	34
11. DENNÍ POUŽÍVÁNÍ.....	37
12. TIPY A RADY.....	41
13. ČIŠTĚNÍ A ÚDRŽBA.....	42
14. ODSTRAŇOVÁNÍ ZÁVAD.....	50
15. ÚDAJE O SPOTŘEBĚ.....	55
16. PŘÍSLUŠENSTVÍ.....	57



## PRO DOKONALÉ VÝSLEDKY

Děkujeme vám, že jste si zvolili výrobek značky AEG. Aby vám bezchybně sloužil mnoho let, vyrobili jsme jej s pomocí inovativních technologií, které usnadňují život, a vybavili funkcemi, které u obyčejných spotřebičů nespíš nenajdete. Aby vám sloužil co nejlépe, stačí věnovat pár minut čtení.

Navštivte naše webové stránky:



Rady k používání, brožury, poradce při potížích a informace o servisu a opravách získáte na:

**[www.aeg.com/support](http://www.aeg.com/support)**



Zaregistrujte svůj spotřebič a získejte lepší servis:

**[www.registreaeg.com](http://www.registreaeg.com)**



Nákup příslušenství, spotřebního materiálu a originálních náhradních dílů pro váš spotřebič:

**[www.aeg.com/shop](http://www.aeg.com/shop)**

## PÉČE O ZÁKAZNÍKY A SERVIS

Doporučujeme používat originální náhradní díly.

V případě kontaktování našeho autorizovaného servisního střediska mějte u sebe následující údaje: Model, výrobní číslo, sériové číslo.

Tyto informace naleznete na typovém štítku.

 Varování / Důležité bezpečnostní informace

 Všeobecné informace a rady

 Informace o ochraně životního prostředí

Změny vyhrazeny.

### 1. BEZPEČNOSTNÍ INFORMACE

Tento návod si pečlivě přečtete ještě před instalací spotřebiče a jeho prvním použitím. Výrobce nenese odpovědnost za žádný úraz ani škodu v důsledku nesprávné instalace nebo použití. Návod k použití vždy uchovávejte na bezpečném a přístupném místě pro jeho budoucí použití.

#### 1.1 Bezpečnost dětí a postižených osob

- Tento spotřebič smí používat děti starší osmi let nebo osoby se sníženými fyzickými, smyslovými nebo duševními schopnostmi nebo osoby bez patřičných zkušeností a znalostí, pouze pokud tak činí pod dozorem nebo obdrželi instrukce týkající se bezpečného provozu spotřebiče, a pokud rozumí rizikům spojeným s provozem spotřebiče.

- Děti ve věku od tří do osmi let a osoby s rozsáhlým a komplexním postižením bez stálého dozoru držte z dosahu spotřebiče.
- Děti mladší tří let bez stálého dozoru držte z dosahu spotřebiče.
- Nenechte děti hrát si se spotřebičem.
- Všechny obaly uschovejte mimo dosah dětí a řádně je zlikvidujte.
- Prací prostředky uschovejte mimo dosah dětí.
- Jsou-li dvířka spotřebiče otevřená, nedovolte dětem a domácím zvířatům, aby se k němu přibližovaly.
- Je-li spotřebič vybaven dětskou bezpečnostní pojistkou, doporučuje se ji aktivovat.
- Čištění a uživatelskou údržbu spotřebiče by neměly provádět děti bez dozoru.

## 1.2 Všeobecné bezpečnostní informace

- Neměňte technické parametry tohoto spotřebiče.
- Spotřebič je určen pro použití v domácnosti a podobná použití, jako jsou:
  - kuchyňky pro zaměstnance v obchodech, kancelářích a jiných pracovních prostředích,
  - pro zákazníky hotelů, motelů, penzionů a jiných ubytovacích zařízení;
  - společné prostory v činžovních domech nebo veřejné prádelny.
- Maximální náplň spotřebiče je 9 kg. Nepřekračujte maximální náplň jednotlivých programů (viz kapitola „Programy“).
- Hodnota provozního tlaku vody na přívodu musí být mezi 0,5 bar (0,05 MPa) a 8 bar (0,8 MPa).
- Větrací otvor umístěný vespod spotřebiče nesmí být zakrytý kobercem, rohoží ani jinou podlahovou krytinou.
- Spotřebič musí být připojen k vodovodnímu potrubí pomocí nové soupravy hadic dodané se spotřebičem nebo jiné nové soupravy hadic dodané z autorizovaného servisního střediska.

- Neinstalujte již jednou použitou soupravu hadic znovu.
- Jestliže je poškozený napájecí kabel, smí ho vyměnit pouze výrobce, autorizované servisní středisko nebo osoba s podobnou příslušnou kvalifikací, jinak by mohlo dojít k úrazu.
- Před každou údržbou spotřebič vždy vypněte a vytáhněte síťovou zástrčku ze zásuvky.
- K čištění spotřebiče nepoužívejte vysokotlaký proud vody nebo páru.
- Vyčistěte spotřebič vlhkým hadrem. Používejte pouze neutrální mycí prostředky. Nepoužívejte prostředky s drsnými částicemi, drátěnky, rozpouštědla nebo kovové předměty.

## 2. BEZPEČNOSTNÍ POKYNY

### 2.1 Instalace



Instalace musí odpovídat příslušným vnitrostátním předpisům a normám.

- Odstraňte všechny přepravní šrouby a obaly včetně pryžové tlumicí vložky s plastovou rozpěrkou.
- Přepravní šrouby uchovejte na bezpečném místě. Bude-li se spotřebič v budoucnu přesouvat, pomocí těchto šroubů se musí zajistit buben, aby nedošlo k poškození vnitřních součástí.
- Při přemísťování spotřebiče buďte vždy opatrní, protože je těžký. Vždy používejte ochranné rukavice a uzavřenou obuv.
- Řiďte se pokyny k instalaci dodanými spolu s tímto spotřebičem.
- Poškozený spotřebič neinstalujte ani nepoužívejte.
- Neinstalujte nebo nepoužívejte spotřebič tam, kde může teplota klesnout pod 0 °C nebo kde je vystaven povětrnostním podmínkám.
- Podlaha, na níž má být spotřebič umístěn, musí být plochá, stabilní, žáruvzdorná a čistá.
- Zkontrolujte, zda mezi spotřebičem a podlahou může proudit vzduch.
- Když spotřebič umístíte na konečné místo, pomocí vodováhy zkontrolujte,

zda je správně vyrovnaný. Jestliže ne, seřídte nožičky podle potřeby.

- Spotřebič neumísťujte přímo nad odpadním otvorem v podlaze.
- Na spotřebič nestříkejte vodu a nevystavujte ho nadměrné vlhkosti.
- Spotřebič neinstalujte tam, kde nelze dvířka spotřebiče plně otevřít.
- Pod spotřebič nepokládejte uzavřené nádoby na zachycení případného úniku vody. Informace o vhodném příslušenství vám poskytne autorizované servisní středisko.

### 2.2 Připojení k elektrické síti



#### VAROVÁNÍ!

Hrozí nebezpečí požáru nebo úrazu elektrickým proudem.

- Spotřebič musí být uzemněn.
- Vždy používejte správně instalovanou síťovou zásuvku s ochranou proti úrazu elektrickým proudem.
- Zkontrolujte, zda údaje na typovém štítku souhlasí s parametry elektrické sítě.
- Nepoužívejte rozbočovací zástrčky ani prodlužovací kabely.
- Dbejte na to, abyste nepoškodili napájecí kabel a síťovou zástrčku. Jestliže potřebujete přívodní kabel

vyměnit, musí výměnu provést námi autorizované servisní středisko.

- Síťovou zástrčku zapojte do síťové zásuvky až na konci instalace spotřebiče. Po instalaci musí zůstat síťová zástrčka nadále dostupná.
- Nedotýkejte se napájecího kabelu či síťové zástrčky mokřkýma rukama.
- Neodpoujte spotřebič ze zásuvky tahem za kabel. Vždy tahejte za zástrčku.

## 2.3 Přívod vody

- Teplota vody nesmí překročit 25 °C.
- Dbejte na to, abyste vodní hadice nepoškodili.
- Před připojením spotřebiče k novým hadicím nebo k hadicím, které nebyly dlouho používány, nebo tam, kde byly prováděny opravy či instalována nová zařízení (vodoměry apod.), nechte vodu na několik minut odtéct, dokud nebude čistá.
- Ujistěte se, že při prvním použití spotřebiče ani po něm nedošlo k viditelnému úniku vody.
- Pokud jsou přívodní hadice příliš krátké, nenastavujte je ani nepoužívejte prodlužovací hadice. Požádejte autorizované servisní středisko o výměnu přívodní hadice.
- Po odstranění obalu může z vypouštěcí hadice vytékat voda. Je to z důvodu testování spotřebiče pomocí vody ve výrobním závodě.
- Vypouštěcí hadici lze prodloužit maximálně o 400 cm. V případě prodloužení hadice nebo ostatních hadic kontaktujte autorizované servisní středisko.
- Po instalaci musí zůstat kohoutek nadále dostupný.

## 2.4 Použití spotřebiče



### VAROVÁNÍ

Hrozí nebezpečí poranění, zásahu elektrickým proudem, požáru nebo poškození spotřebiče.

- Řiďte se bezpečnostními pokyny uvedenými na balení pracího prostředku.
- Do spotřebiče, do jeho blízkosti nebo na spotřebič neumisťujte hořlavé

předměty nebo předměty nasáklé hořlavými.

- Neperte tkaniny, které jsou silně znečištěné olejem, tukem nebo jinými mastnými látkami. Mohly by se poškodit pryžové součásti pračky. Takové tkaniny předeperte v ruce, než je vložíte do pračky.
- V průběhu programu se nedotýkejte skla dvířek. Sklo může být horké.
- Ujistěte se, že se v prádle nenachází žádné kovové předměty.

## 2.5 Servis

- Je-li nutná oprava spotřebiče, obraťte se na autorizované servisní středisko. Používejte pouze originální náhradní díly.
- Upozorňujeme, že opravy svépomocí a neprofesionální opravy mohou mít bezpečnostní následky a mohou zneplatnit záruku.
- Následující náhradní díly budou k dispozici 10 let po ukončení výroby tohoto modelu: motor a kartáče motoru, převodovka mezi motorem a bubnem, čerpadla, tlumiče a pružiny, prací buben, ložisková hvězdička bubnu a příslušná kulíčková ložiska, topná tělesa a topné články, včetně tepelných čerpadel, potrubí a příslušného vybavení včetně hadic, ventilů, filtrů a systémů proti únikům vody, obvodové desky, elektronické displeje, tlakové spínače, termostaty a snímače, software a firmware včetně resetovacího softwaru, dvířka, dveřní závěs a těsnění, ostatní těsnění, sestava zámku dvířek, plastové periferie jako např. dávkovače pracích prostředků. Upozorňujeme, že některé z těchto náhradních dílů jsou dostupné pouze profesionálním opravářům a že ne všechny díly jsou vhodné pro všechny modely.
- Pokud jde o žárovku (žárovky) v tomto spotřebiči a samostatně prodávané náhradní žárovky: Tyto žárovky jsou navrženy tak, aby odolaly extrémním fyzickým podmínkám v domácích spotřebičích, ať už jde o teplotu, vibrace či vlhkost, nebo jsou určeny k signalizaci informací o provozním stavu spotřebiče. Nejsou určeny k použití v

jiných spotřebičích a nejsou vhodné k osvětlení místností v domácnosti.

## 2.6 Likvidace



### VAROVÁNÍ!

Hrozí nebezpečí úrazu či udušení.

- Odpojte spotřebič od elektrické sítě a přívodu vody.

- Odřízněte síťový kabel v blízkosti spotřebiče a zlikvidujte jej.
- Odstraňte dveřní západku, abyste zabránili uvěznění dětí a domácích zvířat v bubnu.
- Spotřebič zlikvidujte v souladu s místními předpisy pro likvidaci elektrického a elektronického odpadu (WEEE).

# 3. POPIS SPOTŘEBIČE

## 3.1 Speciální funkce

Vaše nová pračka splňuje všechny moderní požadavky na účinné praní prádla s nízkou spotřebou vody, energie a pracího prostředku a na řádnou péči o tkaniny.

- Technologie **AutoDose** automaticky dává správné množství pracího prostředku v závislosti na náplni; v zásuvce jsou začleněny dvě nádržky (pro prací prostředek + aviváž) a dvě další komory pro ruční plnění pracího prostředku a přísad. Tím je zajištěna nejvyšší flexibilita použití.
- **Připojení Wi-Fi a Spuštění na dálku** vám umožní spuštění pracího programu, interakci s vaší pračkou a kontrolu stavu pracího programu na dálku.
- Technologie **Oko-Mix** chrání vlákna tkanin díky odlišným fázím předmíchání, v rámci kterých se ve

vodě rozpustí nejdříve prací prostředek a následně aviváž a až poté vypuštěny k prádlu. Každé vlákno tak obdrží řádnou péči.

- Technologie **ProSense** detekuje množství prádla a podle toho určuje délku programu po 30 sekundách. Prací program je přizpůsoben náplni prádla a typu tkaniny a dochází tak k úspoře času, energie i vody.
- Pára představuje rychlý a snadný způsob osvěžení prádla. Šetrné parní programy odstraňují pachy a snižují zmačkání suchých tkanin, takže téměř nevyžadují žehlení. Funkce **Pára plus** ukončí každý program šetrnou dávkou páry, která uvolní vlákna a sníží zmačkání tkanin. Žehlení tak bude snazší!
- Funkce **Intenzivní** předem ošetří odolné skvrny a optimalizuje tak účinnost praní.

### 3.2 Přehled spotřebiče

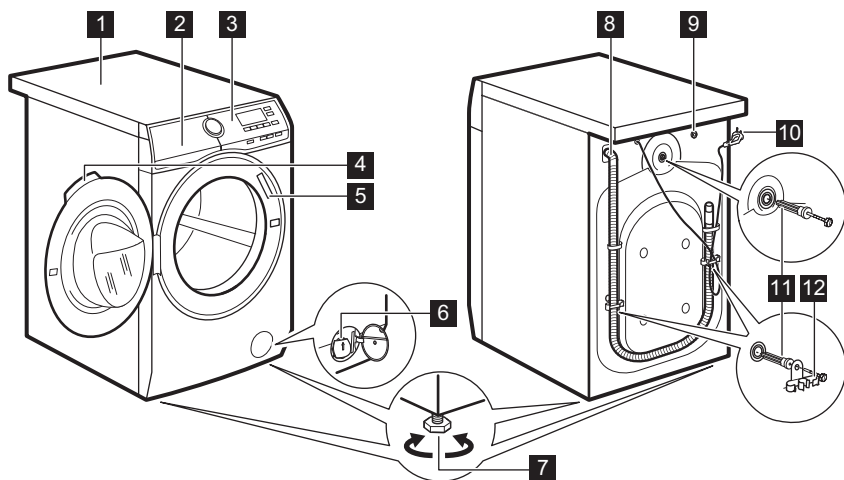

- |   |   |
|---|---|
| <b>1</b> Horní deska  | <b>7</b> Nožičky pro vyrovnání spotřebiče |
| <b>2</b> Dávkovač pracího prostředku s nádržkami AutoDose a ručními přihrádkami | <b>8</b> Vypouštěcí hadice                |
| <b>3</b> Ovládací panel   | <b>9</b> Připojení přívodní hadice        |
| <b>4</b> Držadlo dveří  | <b>10</b> Napájecí kabel                  |
| <b>5</b> Typový štítek  | <b>11</b> Převážní šrouby                 |
| <b>6</b> Filtr vypouštěcího čerpadla  | <b>12</b> Držák hadice                    |

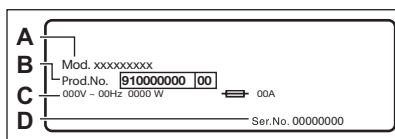

**Na typovém štítku** je uveden název modelu (A), výrobní číslo (B), elektrické parametry (C) a sériové číslo (D).

## 4. TECHNICKÉ ÚDAJE

Rozměry	Šířka / Výška / Celková hloubka	59.7 cm /84.7 cm /66.0 cm
Připojení k elektrické síti	Napětí Celkový příkon Pojistka Frekvence	230 V 2 200 W 10 A 50 Hz



Úroveň ochrany proti průniku pevných částic a vlhkosti, kterou zajišťuje ochranný kryt s výjimkou míst, kde není nízkonapěťové vybavení chráněno proti vlhkosti		IPX4
Tlak přívodu vody	Minimální Maximální	0,5 bar (0,05 MPa) 8 bar (0,8 MPa)
Přívod vody <sup>1)</sup>		Studená voda
Maximální množství prádla	Bavlna	9 kg
Rychlost odstředování	Maximální rychlost odstředování	1351 rpm

<sup>1)</sup> Přívodní hadici připojte ke kohoutku se 3/4" závitem.

## 5. INSTALACE

**VAROVÁNÍ!**  
Viz kapitoly o bezpečnosti.

### 5.1 Vybalení

**VAROVÁNÍ!**  
Před instalací spotřebiče odstraňte všechny přepravní šrouby a obaly.

**VAROVÁNÍ!**  
Používejte rukavice.

1. Odstraňte vnější fólii. V případě potřeby použijte řezák.

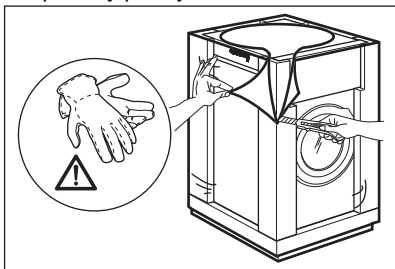

2. Odstraňte kartónový vršek a polystyrénový obalový materiál.

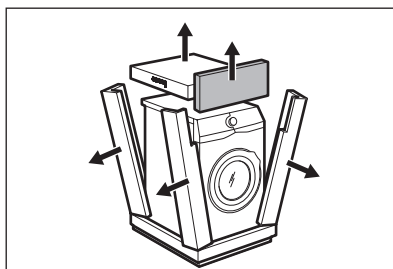

3. Odstraňte vnitřní fólii.

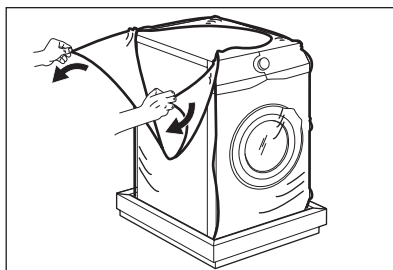

4. Otevřete dvířka a odstraňte polystyrénový díl z těsnění dvířek a všechny předměty z bubny.

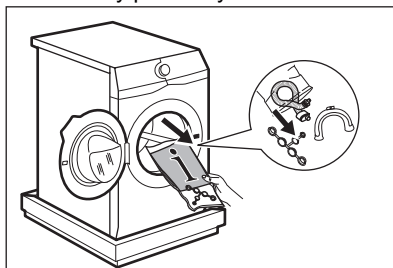

5. Opatrně položte spotřebič na jeho zadní stranu.
6. Na podlahu pod spotřebič položte přední kus polystyrénového obalového prvku.

**i** Nepoškodte hadice.

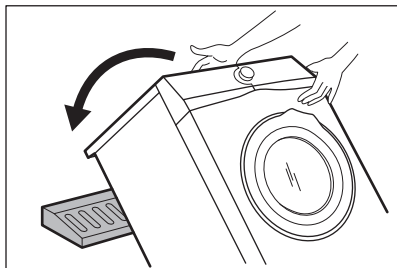

7. Odstraňte polystyrénovou ochranu ze spodní části spotřebiče.

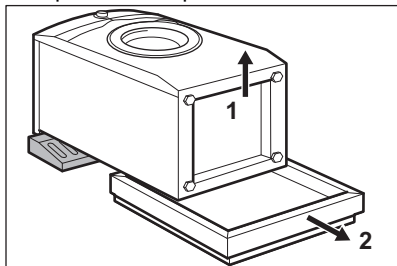

8. Postavte spotřebič do svislé polohy.

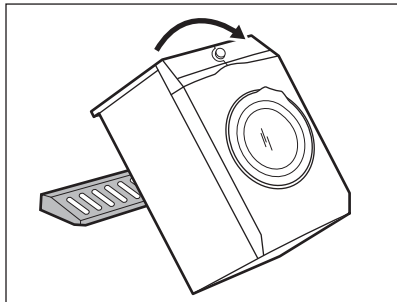

9. Vyndejte napájecí kabel a vypouštěcí hadici z držáků.

**i** Z vypouštěcí hadice může vytékat voda. To se děje z důvodu testování spotřebiče pomocí vody ve výrobním závadě.

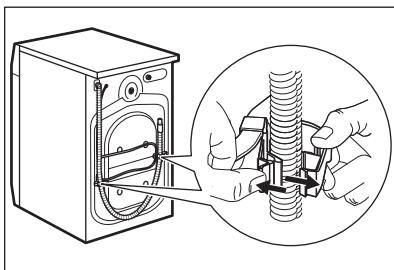

10. Přiloženým klíčem vyšroubujte tři šrouby.

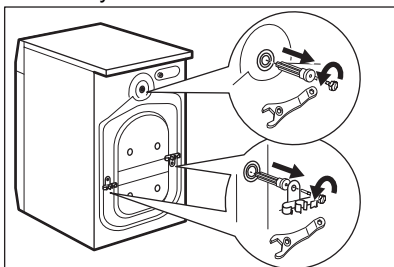

11. Vytáhněte plastové distanční kolíky.
12. Do otvorů vložte plastové krytky, které naleznete v sáčku s návodem k použití.

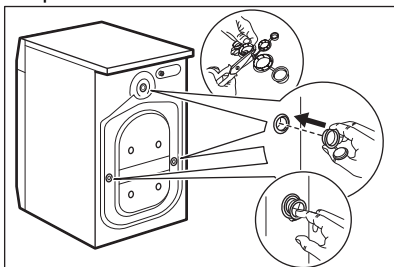

**i** Obaly a přepravní šrouby doporučujeme uschovat pro případné další stěhování spotřebiče.

## 5.2 Umístění a vyrovnání

1. Instalujte spotřebič na tvrdé rovné podlaze.

**i** Ujistěte se, že koberec nebrání proudění vzduchu pod spotřebičem. Zkontrolujte, zda se spotřebič nedotýká zdi ani jiných zařízení či kusů nábytku.

- Uvolněním nebo utažením nožiček spotřebič vyrovnáte.



**VAROVÁNÍ!**

Spotřebič nevyrovnávejte podložení kusů kartonu, dřeva či obdobných materiálů pod jeho nožičky.

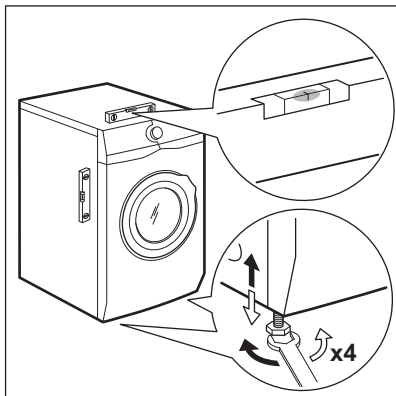

Spotřebič musí být vyrovnaný a stabilní.



Správné vyrovnání spotřebiče zabraňuje vibracím, hluku a pohybu spotřebiče během jeho provozu.



Je-li spotřebič umístěn na podstavci nebo pokud je na pračce instalována bubnová sušička, použijte příslušenství popsané v části „Příslušenství“. Pozorně si přečtěte pokyny dodané spolu se spotřebičem a příslušenstvím.

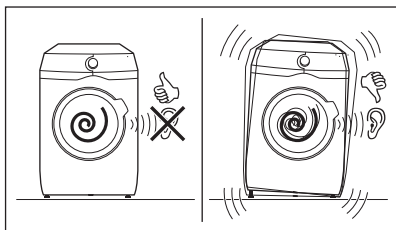

### 5.3 Přívodní hadice

- Připojte přívodní hadici k zadní straně spotřebiče.

- Nastavte ji doleva či doprava podle umístění vodovodního kohoutku.

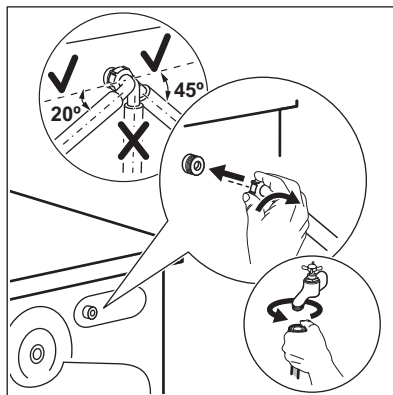

Přesvědčte se, že přívodní hadice není ve svislé poloze.

- V případě potřeby povolte kruhovou matici a nastavte ji do správné polohy.
- Přívodní hadici připojte ke kohoutku se studenou vodou a závitem 3/4".

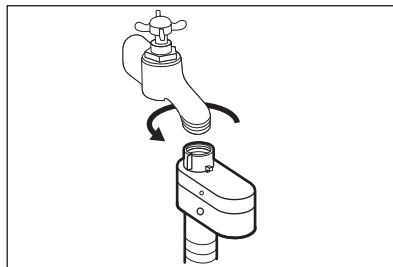

**VAROVÁNÍ!**

Teplota vody nesmí překročit 25 °C.



**POZOR!**

Ujistěte se, že ze spojek neuniká voda.



Pokud jsou přívodní hadice příliš krátké, nenastavujte je ani nepoužívejte prodlužovací hadice. Požádejte servisní středisko o výměnu přívodní hadice.

## 5.4 Zařízení proti vyplavení vody

Přívodní hadice je vybavena zařízením proti vyplavení. Toto zařízení zabraňuje únikům vody v hadici z důvodů přirozeného stárnutí jejího materiálu.

Červené políčko v okénku „A“ značí takové poškození.

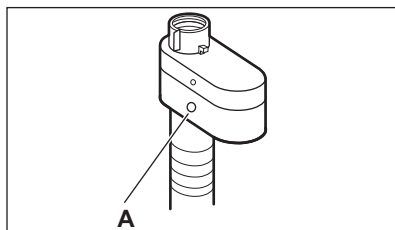

Pokud se objeví, zavřete vodovodní kohoutek a zkontaktujte autorizované servisní středisko ohledně výměny této hadice.

## 5.5 Vypouštění vody

Vypouštěcí hadice by se měla nacházet ve výšce minimálně 60 cm a maximálně 100 cm od podlahy.

- i** Hadici lze prodloužit o maximálně 400 cm. V případě prodloužení hadice nebo ostatních hadic kontaktujte autorizované servisní středisko.

Vypouštěcí hadici lze připojit několika způsoby:

1. Vytvořte na vypouštěcí hadici ohyb ve tvaru U a založte ji kolem plastového kolena.

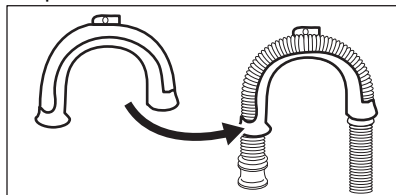

2. **Na kraji umyvadla** - Upevněte koleno k vodovodnímu kohoutku nebo zdi.

- i** Ujistěte se, že se plastové koleno nemůže během vypouštění spotřebiče pohybovat.

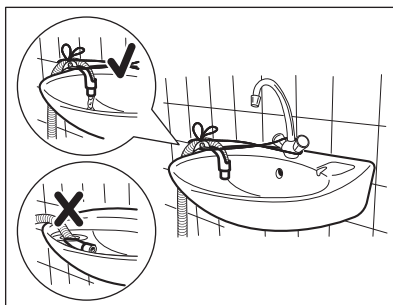

- i** Ujistěte se, že konec vypouštěcí hadice není ponořen ve vodě. Špinavá voda by se mohla vrátit do spotřebiče.

3. **Ke stoupacímu potrubí s průduchem** - Vložte vypouštěcí hadici přímo do odpadního potrubí. Viz obrázek.

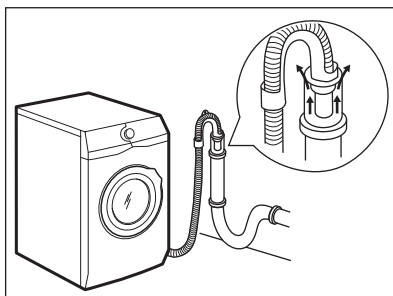

- i** Konec vypouštěcí hadice musí být stále větraný, tj. vnitřní průměr odpadního potrubí (min. 38 mm - min. 1,5") musí být širší než vnější průměr vypouštěcí hadice.

4. Pokud konec vypouštěcí hadice vypadá takto (viz obrázek), můžete jej zatlačit přímo do stoupacího potrubí.

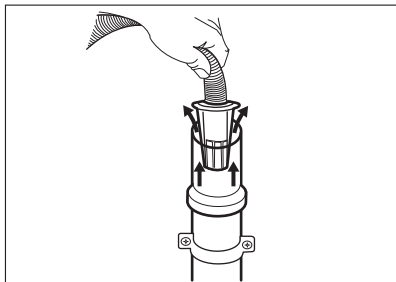

5. **Bez plastového kolena, k přípojce sifonu** - Vypouštěcí hadici nasuňte na hubici sifonu a zajistěte ji sponou. Viz obrázek.

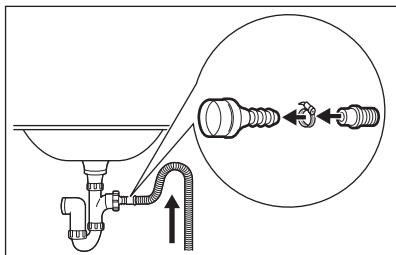

- i** Ujistěte se, že je na vypouštěcí hadici oblouk, aby se do spotřebiče nedostávala voda či nečistoty vypouštěné z umyvadla.

6. Zaveďte hadici **přímo do odpadního potrubí zabudovaného ve stěně místnosti** se zajištěním pomocí spony.

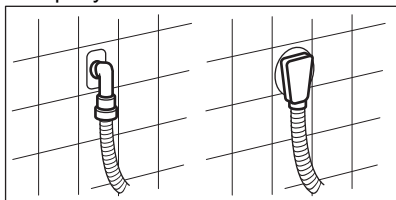

## 5.6 Připojení k elektrické síti

Na konci instalace spotřebiče můžete zapojit síťovou zástrčku do síťové zásuvky.

Typový štítek a část „Technické údaje“ stanovují potřebné elektrické parametry. Ujistěte se, že jsou kompatibilní s napájením ze sítě.

Ověřte si, zda váš domácí elektrický rozvod unese maximální požadované zatížení i případné další současně zapnuté domácí elektrospotřebiče.

**Spotřebič zapojte na zásuvku s uzemněním.**

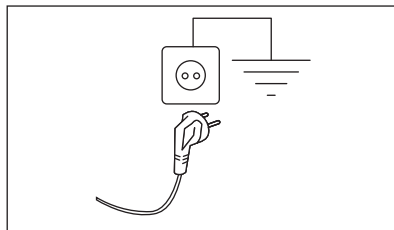

Napájecí kabel musí být po instalaci spotřebiče snadno přístupný.

V případě jakýchkoliv elektrikářských prací potřebných k instalaci tohoto spotřebiče se obraťte na naše autorizované servisní středisko.



Výrobce odmítá veškerou odpovědnost za možné poškození zdraví nebo za škody na majetku, k nimž došlo v důsledku nedodržení výše uvedených pokynů.



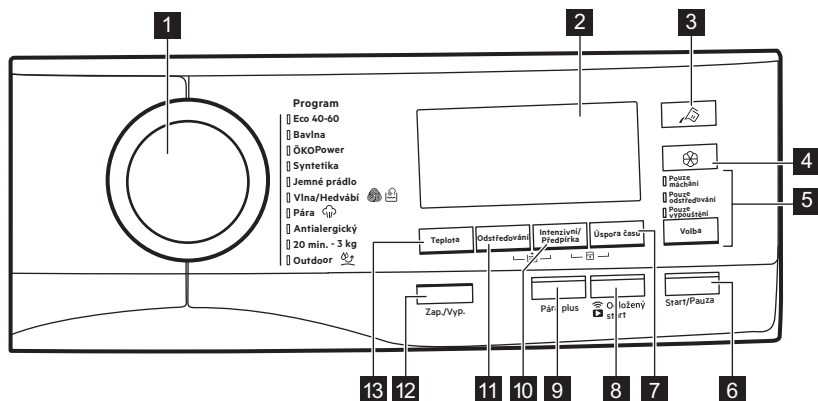

## 6. OVLÁDACÍ PANEĽ

### 6.1 Popis ovládacího panelu



Funkce nejsou volitelné se všemi pracími programy. Zkontrolujte kompatibilitu mezi funkcemi a pracími programy v odstavci „Kompatibilita technologie AutoDose a funkcí s programy“ v kapitole „Programy“. Funkce se mohou navzájem vylučovat a spotřebič vám v takovém případě nedovolí současně nastavit nekompatibilní funkce. Dbejte na to, aby displej a dotyková tlačítka byly vždy čisté a suché.

<b>1</b> <b>Volič programu</b>	Slouží k volbě požadovaného pracího programu. Další podrobnosti naleznete v kapitole „Programy“.
<b>2</b> <b>Displej</b>	Poskytuje informace o nastavení programu. Další podrobnosti naleznete v odstavci „Displej“.
 <b>3</b> <b>AutoDose Dotykové tlačítko Tekutý prací prostředek</b>	Slouží k zapnutí a vypnutí automatického dávkování pracího prostředku. Další podrobnosti naleznete v kapitole „Technologie AutoDose (automatické dávkování)“.
 <b>4</b> <b>AutoDose Dotykové tlačítko Aviváž</b>	Slouží k zapnutí a vypnutí automatického dávkování aviváže. Další podrobnosti naleznete v kapitole „Technologie AutoDose (automatické dávkování)“.

<p><b>5</b> <b>Volba – Dotykové tlačítko Přeskočení fáze</b></p>	<p>Stisknutím tohoto tlačítka můžete nastavit:</p> <ul style="list-style-type: none"> <li>• Pouze máchání prvním stisknutím. Prací program se spustí od fáze máchání přeskočením fáze praní.</li> </ul> <p> Všechny nastavené funkce (kromě trvalého extra máchání) se automaticky vypnou.</p> <ul style="list-style-type: none"> <li>• Pouze odstředování druhým stisknutím. Spotřebič přeskočí fázi praní a máchání.</li> <li>• Pouze vypouštění třetím stisknutím. Spotřebič provede pouze vypouštěcí fázi.</li> </ul> <p> Při čtvrtém stisknutí spotřebič opět navrhne výchozí nastavení pracovního programu.</p>
<p><b>6</b> <b>Start/Pauza dotykové tlačítko</b></p>	<p>Stisknutím tohoto tlačítka spustíte/pozastavíte spotřebič nebo přerušíte probíhající program.</p>
<p><b>7</b> <b>Úspora času dotykové tlačítko</b></p>	<p>Pomocí této funkce můžete zkrátit délku programu:</p> <ul style="list-style-type: none"> <li>• Je-li vaše prádlo normálně nebo lehce zašpiněné, může být vhodné zkrátit práci program. <b>Jedním</b> stisknutím tohoto tlačítka zkrátíte délku programu.</li> <li>• V případě menší náplně <b>dvojm</b> stisknutím tohoto tlačítka nastavíte extra krátký program.</li> </ul> <p>Na displeji se zobrazí ukazatel .</p> <p> Pomocí této funkce lze rovněž zkrátit délku programu Pára.</p>

8

 **Na dálkuDotykové tlačítko Odložený start**

Opakovaným stisknutím tohoto tlačítka zapnete jednu z těchto dvou funkcí nebo obě zároveň.

Na displeji se zobrazí příslušný ukazatel.

•  **Na dálku**

Volbou této funkce připojíte spotřebič k aplikaci.

Stisknutím tohoto tlačítka se na displeji na několik sekund zobrazí blikající ukazatel .

Po stisknutí tlačítka Start/Pauza se na displeji zobrazí ukazatel

 a potvrdí se Na dálku.



Když stisknete tlačítko Start/Pauza poté, co přestal blikat ukazatel , spuštění na dálku není aktivováno, ale spustí se nastavený program.

•  **Odložený start**

Díky této funkci můžete odložit spuštění programu na příhodnější čas.

Opakovaným stisknutím tlačítka nastavíte požadovanou prodlevu. Čas se zvyšuje v krocích po 30 minutách až do 90 minut a po dvou hodinách až do 20 hodin.

Po stisknutí tlačítka Start/Pauza se na displeji zobrazí ukazatel

 a zvolená délka prodlevy a spotřebič zahájí odpočet.

9

**Pára plus dotykové tlačítko**

Tato funkce přidává parní fázi následovanou krátkou fází proti zmačkání na konci pracího programu.



Parní fáze snižuje zmačkání tkaniny a usnadňuje žehlení.

Během parní fáze na displeji bliká ukazatel .



Tato funkce může prodloužit délku programu.

Když se program zastaví, na displeji se zobrazí nula , ukazatel

 je trvale zobrazený, ukazatel  začne blikat a LED kontrolka Start/Pauza zůstane svítit. Buben provádí plynulé pohyby po dobu cca 30 minut, aby uchoval účinky páry. Stisknutím jakéhokoliv tlačítka zastavíte pohyby proti zmačkání, dvířka se odblokují a spotřebič opět navrhne předchozí nastavený program.

Chcete-li přerušit fázi proti zmačkání, můžete také:

- Zapnout nebo vypnout spotřebič stisknutím tlačítka Zap./Vyp. na několik sekund.
- Otočit volič programů do jiné polohy.



Malá náplň prádla pomáhá s dosažením lepších výsledků.



Opakovaným stisknutím tohoto tlačítka zapnete jednu z těchto dvou funkcí nebo obě zároveň.

Na displeji se zobrazí příslušný ukazatel.

-  **Intenzivní**

Nastavením této funkce se zobrazí ukazatel  $\dagger$  poblíž symbolu pracího prostředku a pračka bude automaticky dávkovat extra množství pracího prostředku, když je zapnutá nádržka automatického dávkování.

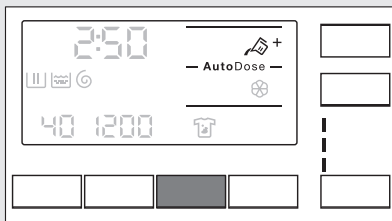

Je-li nádržka automatického dávkování vypnutá, lze tuto funkci spustit jako u tradiční pračky naplněním pracího prostředku nebo přísad do manuální přihrádky.

**10** **Intenzivní/  
Předpírka doty-  
kové tlačítko**

 Pokud stisknete tlačítko nádržky pracího prostředku, zatímco je zapnutá funkce Intenzivní, funkce AutoDose se vypne, ale funkce Intenzivní zůstane nadále aktivní v manuálním režimu.

-  **Předpírka**

Pomocí této funkce přidáte před fází praní fázi předpírky při 30 °C.

Tato funkce se doporučuje u silně zašpiněného prádla, zejména pokud obsahuje písek, prach, bahno nebo jiné pevné částice.

 Je-li při volbě fáze předpírky zapnutá funkce AutoDose, spotřebič bude automaticky dávkovat prací prostředek. Když je funkce AutoDose vypnutá, vložte prací prostředek/přísady do dávkovací kuličky dovnitř bubny.

 Tato funkce může prodloužit délku programu.

## 11 Odstředování tlačítka

Když nastavíte program, spotřebič automaticky zvolí maximální rychlost odstředování.

Opakovaným stisknutím tohoto tlačítka:

- **snížení rychlosti odstředování.**



Na displeji se zobrazí pouze rychlosti odstředování dostupné se zvoleným programem.

-  **Zapněte funkci Zastavení máchání .**

Nedojde k vypuštění vody z posledního máchání, aby se prádlo nezmačkalo. Prací program skončí s vodou v bubnu a neprovede se fáze konečného odstředění.

Na displeji se zobrazí ukazatel .

Dvířka zůstanou zablokovaná. Buben se otáčí pravidelně, aby se snížilo zmačkání prádla. Před odblokováním dvířek je nutné vypustit vodu.

Stiskněte tlačítko Start/Pauza : spotřebič provede odstředovací fázi a vypustí vodu.

-  **Zapněte funkci Extra tichý.**

Všechny odstředovací fáze (průběžná a konečná) jsou potlačeny a program končí s vodou v bubnu. To pomáhá snížit zmačkání prádla.

Jelikož se jedná o velmi tichý program, je vhodný k použití v nočních hodinách, když jsou k dispozici levnější tarify elektřiny. U některých programů se máchání provádějí s použitím většího množství vody.

Na displeji se zobrazí ukazatel .

Dvířka zůstanou zablokovaná. Buben se otáčí pravidelně, aby se snížilo zmačkání prádla. Před odblokováním dvířek je nutné vypustit vodu.

Stiskněte tlačítko Start/Pauza : spotřebič provede pouze vypouštěcí fázi.



Spotřebič automaticky vypustí vodu po přibližně 18 hodinách.







## 12 Zap./Vyp. Tlačítko

Stisknutím tohoto tlačítka na několik sekund zapnete nebo vypnete spotřebič. Při zapínání a vypínání spotřebiče zazní dvě různé melodie.



Jelikož funkce pohotovostního režimu v některých případech automaticky vypne spotřebič, aby snížila spotřebu energie, může být nutné zapnout spotřebič znovu.







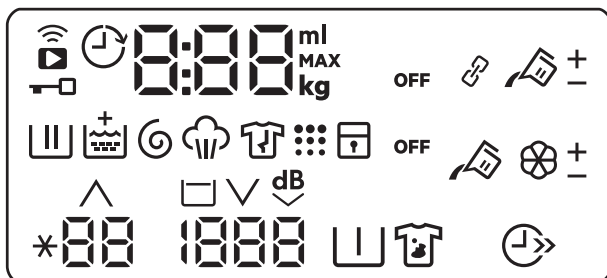









Další podrobnosti naleznete v odstavci „Pohotovostní režim“ v kapitole „Denní používání“.

<p><b>13</b> Teplota dotykové tlačítko</p>	<p>Po zvolení pracího programu spotřebič automaticky navrhne výchozí teplotu. Opakovaně stiskněte toto tlačítko, dokud se na displeji nezobrazí požadovaná teplota. Když se na displeji zobrazí ukazatele  a , spotřebič neohřívá vodu.</p>
<p> Trvalé extra máchání</p>	<p>Pomocí této funkce můžete trvale přidat extra máchání. Funkci <b>zapnete či vypnete</b> současným stisknutím tlačítek Odstředování a Intenzivní/Předpírka, dokud se příslušný ukazatel  nad symbolem fáze máchání <b>nerozsvítí nebo nezhasne</b>. Tato funkce přidá dvě máchání.</p>
<p> Dětská bezp. pojistka</p>	<p>Díky této funkci můžete zabránit dětem, aby si hrály s ovládacím panelem. Funkci <b>zapnete či vypnete</b> současným stisknutím tlačítek Intenzivní/Předpírka a Úspora času, dokud se na displeji <b>nerozsvítí nebo nezhasne</b> ukazatel . Tuto funkci můžete zapnout:</p> <ul style="list-style-type: none"> <li>• Po stisknutí tlačítka Start/Pauza : všechna tlačítka i volič programů jsou vypnuté (kromě tlačítka Zap./Vyp. ).</li> <li>• Před stisknutím tlačítka Start/Pauza : spotřebič nelze spustit.</li> </ul> <p>Spotřebič si pamatuje volbu této funkce i po vypnutí.</p>
<p><b>Zvuková signalizace</b></p>	<p>Tento spotřebič je vybaven různou zvukovou signalizací, která zazní, když:</p> <ul style="list-style-type: none"> <li>• Zapnete spotřebič (speciální krátká znělka).</li> <li>• Vypnete spotřebič (speciální krátká znělka).</li> <li>• Stisknete tlačítka (zvuk cvaknutí).</li> <li>• Provedete špatnou volbu (tři krátké zvuky).</li> <li>• Program je dokončen (cca dvouminutový sled zvuků).</li> <li>• Spotřebič má poruchu (cca pětiminutový sled krátkých zvuků).</li> </ul> <p>Chcete-li <b>vypnout či zapnout</b> zvukovou signalizaci při dokončení programu, stiskněte současně na cca šest sekund tlačítka Úspora času a Odložený start.</p> <p> V případě poruchy spotřebiče zvuková signalizace nadále funguje i pokud ji vypnete.</p>

## 6.2 Displej



	Ukazatel Wi-Fi připojení.
	Ukazatel dálkového připojení.
	Ukazatel odloženého startu.
	Ukazatel zablokování dvířek.
	<p>Tento digitální ukazatel může zobrazovat:</p> <ul style="list-style-type: none"> <li>• Ukazatel maximální náplně: např. Bavlna <b>9.0</b>kg. Symbol <b>kg</b> bliká během odhadování hmotnosti prádla. Viz odstavec „Detekce náplně ProSense“.</li> <li>• Délka programu: např. <b>2:40</b>.</li> <li>• Čas odloženého startu: např. <b>30'</b> nebo <b>2h</b>.</li> <li>• Konec cyklu: <b>0</b>.</li> <li>• Výstražný kód: např. <b>E2 I</b>.</li> <li>• Ukazatel množství tekutých pracích prostředků a aviváže: <b>88ml</b>. Viz kapitola „Technologie AutoDose (automatické dávkování)“.</li> <li>• Při práci s aplikací: <b>APP, AP</b> (přístupový bod), <b>UPd</b> (aktualizace). Postupujte podle pokynů v kapitole „Nastavení připojení Wi-Fi“.</li> </ul>
	Ukazatel fáze praní: bliká během fáze předpírky a praní.
	Ukazatel fáze máchání: bliká během fáze máchání.
	Ukazatel <b>+</b> se zobrazí, když je zapnutá funkce Extra máchání.
	Ukazatel fáze odstředování a vypouštění. Bliká během fáze odstředování a vypouštění.
	Ukazatel parní fáze.
	Ukazatel fáze proti zmačkání.



	Ukazatel čištění bubnu. Jedná se o doporučení provést čištění bubnu.
	Ukazatel dětské bezpečnostní pojistky.
	Ukazatel úspory času.
60	Ukazatel teploty. Ukazatel  se zobrazí, když je nastavené studené praní.
1400	Ukazatel rychlosti odstředování.
	Tyto ukazatele se zobrazí, když nastavíte automatické dávkování pracího prostředku nebo aviváže. Další podrobnosti naleznete v kapitole „Technologie AutoDose (automatické dávkování)“
	Ukazatel zastavení máchání.
dB	Ukazatel funkce Extra tichý.
	Kontrolka Předpírka.
	Kontrolka Intenzivní.
	Ukazatel nádržky tekutého pracího prostředku technologie AutoDose. Když se rozsvítí, spotřebič automaticky dávkuje prací prostředek.
+	Tento ukazatel se zobrazí vedle  , když je nastavena funkce Intenzivní.
	Ukazatel nádržky aviváže technologie AutoDose. Když se rozsvítí, spotřebič automaticky dávkuje aviváž.
OFF	Ukazatel stavu technologie AutoDose. Rozsvítí se, když je funkce AutoDose pro přísady vypnutá.
<b>Ukazatele pro funkce, které lze stáhnout pouze přes Aplikaci</b>	
	Ukazatel režimu propojení. Zobrazí se, když jsou obě nádržky AutoDose propojeny a naplněny stejným pracím prostředkem. Funkce AutoDose pro aviváž je vypnutá: ukazatel  se přestane zobrazovat a na displeji se zobrazí dva ukazatele nádržky tekutého pracího prostředku  .
+ -	Tyto ukazatele se zobrazí vedle  a  , když zvyšujete nebo snižujete automatické dávkování pracího prostředku nebo aviváže.

## 7. PŘED PRVNÍM POUŽITÍM



Při instalaci nebo před prvním použitím můžete zaznamenat přítomnost vody ve spotřebiči. Jedná se o zbytky vody, která zůstala ve funkčnosti ve výrobním závodě, která se provádí proto, aby spotřebič byl dodán zákazníkům v dokonale funkčním stavu a nebyly u něj důvody k obavám.

1. Ujistěte se, že jste ze spotřebiče odstranili všechny přepravní šrouby.
2. Ujistěte se, že je k dispozici elektrické napájení a vodovodní kohoutek je otevřený.

3. Naplňte nádržky AutoDose tekutým pracím prostředkem  a aviváží . Viz odstavec „Základní nastavení funkce AutoDose“ v kapitole „Technologie AutoDose“.
4. Nalijte dva litry vody dovnitř bubnu. Zapnete tak vypouštěcí systém.
5. Nastavte a spusťte program pro bavlnu na nejvyšší teplotu bez prádla v bubnu.

Tímto postupem odstraníte všechny možné nečistoty z bubnu a vany spotřebiče.

## 8. TECHNOLOGIE AUTODOSE (AUTOMATICKÉ DÁVKOVÁNÍ)



Pozorně si přečtete tuto kapitolu.

### 8.1 Úvod

Správná dávka pracího prostředku a aviváže se postará o prádlo a zajistí dobré výsledky praní.

Příliš mnoho pracího prostředku poškozuje vaše oděvy a příliš málo nezajistí dobré výsledky praní.

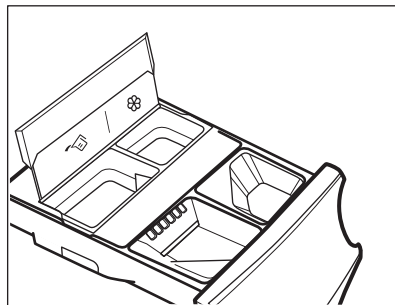

Tento spotřebič je vybaven systémem automatického dávkování, které zajišťuje správnou dávku pracího prostředku a aviváže, aby se uchovala integrita tkaniny a světlost barev.





 Nádržka AutoDose.

 Nádržka aviváže AutoDose.

**Spotřebič je přednastaven z výroby, aby vyhovoval většině uživatelských návyků.**

Jakmile spustíte program, spotřebič automaticky uvolní správné množství pracího prostředku a aviváže podle skutečné náplně tkanin, když se na displeji zobrazují ukazatele  anebo .

**i** U některých programů je funkce AutoDose VYPNUTÁ (kontrolka **OFF** svítí a ukazatele  a/nebo  se na displeji nezobrazují), protože je vloženo prádlo, které vyžaduje speciální prací prostředky nebo přípravky. Když kontrolka **OFF** svítí, nalijte prací prostředek a ostatní přísady do správné přihrádky pro manuální plnění.

Viz část „Kompatibilita AutoDose a funkcí s programy“ v kapitole „Programy“.

**i** Další vysvětlení funkce AutoDose a spuštění pokročilých nastavení jsou k dispozici po stažení APLIKACE.

## 8.2 Dávkovač pracího prostředku s nádržkami AutoDose a ručními přihrádkami



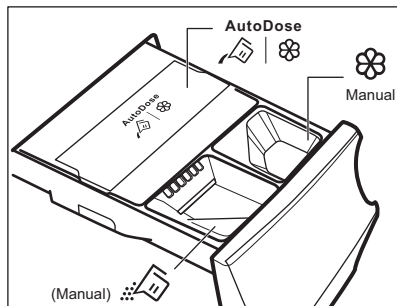

**i** Při použití pracího prostředku a jakýchkoli jiných přísad se vždy řiďte pokyny na balení pracího prostředků. V každém případě však doporučujeme nepřekračovat maximální vyznačené množství pro každou komoru (**MAX**).

**Pokud jsou v nastaveném programu aktivovány obě nádržky AutoDose,** tekutý prací prostředek a aviváž se nadávkuje automaticky.

**Pokud jsou jedna nebo obě nádržky AutoDose v nastaveném programu vypnuté (OFF),** pokračujte s ručním naplněním produktu do příslušné přihrádky.



**VAROVÁNÍ!**  
Do přihrádky AutoDose nedávejte práškový prací prostředek.

-  |  Nádržky AutoDose pro tekutý prací prostředek  a aviváž .
-  Ruční přihrádka pro fázi praní: práškový nebo tekutý prací prostředek.

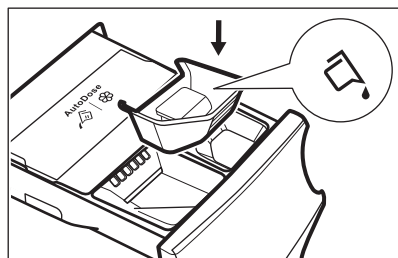

Pokud používáte tekutý prací prostředek, ujistěte se, že je vložena **speciální nádoba na tekutý prací prostředek**. Viz odstavec „Ruční plnění pracího prostředku a přísad“ v této kapitole. Nádoba na tekutý prací prostředek se dodává uvnitř bubny.



- Manual** Ruční přihrádka pro **tekuté** přísady (aviváž, kondicionér, škrob).
- MAX** Maximální množství pro prací prostředek/přísady.

## 8.3 Základní nastavení funkce AutoDose

**Přednastavené dávkování z výroby pro velkou náplň je 90 ml pro nádržku pracího prostředku a 25 ml pro nádržku aviváže: optimální konfigurace, která splní většinu podmínek použití. Na základě tohoto nastavení spotřebič vypočítá přesné dávkování pro každé mytí.**

Nicméně v extrémních případech (velmi měkká či velmi tvrdá voda) a u zvláštního druhu pracího prostředku (jako jsou např. superkompaktní) doporučujeme upravit přednastavené dávkování podle indikace na obalu pracího prostředku nebo aviváže: např. když používáte superkompaktní prací prostředek, může být zapotřebí zásadně snížit přednastavené dávkování.

Pokud nejsou výsledky praní uspokojivé nebo pokud je při praní příliš mnoho pěny, může být zapotřebí toto nastavení z výroby změnit. Informace o tom, jak změnit základní nastavení, naleznete v

odstavci „Konfigurační režim AutoDose“, ale nejprve:

- 1. Identifikujte stupeň tvrdosti vody.**  
Zkontrolujte stupeň tvrdosti vody ve vaší oblasti. Stupně se obecně značí jako: měkká, střední a tvrdá. V případě potřeby zjistíte tvrdost vody ve vaší oblasti u vašeho místního vodárenského podniku.
- 2. Identifikujte upravené dávkování pracího prostředku.**  
Zkontrolujte etiketu na obalu pracího prostředku/aviváže, která značí, jaké množství použít. Toto doporučení je měřeno kombinací tří rozdílných faktorů:
  - Stupeň tvrdosti vody (viz následující tabulku);
  - Normální stupeň zašpinění;
  - Jmenovitá kapacita spotřebiče (např. maximální náplň 9 kg).  
Pokud se jmenovitá kapacita na obalu produktu odkazuje na spotřebiče s nižší kapacitou, měla by se upravená dávka zvýšit.

Stupně tvrdosti vody

Stupně	Rozsah tvrdosti vody				
	°f <sup>1)</sup>	°d <sup>2)</sup>	°e <sup>3)</sup>	mmol/l	ppm
Měkká	<15	<8	<10	<1.4	<140
Střední <sup>4)</sup>	15 - 25	8 - 14	0 - 17	1.5 - 2.5	150 - 250
Tvrdá	>25	>14	>17	>2.5	>250

1) francouzské stupně

2) německé stupně

3) anglické stupně

4) Tovární nastavení schopné splnit většinu podmínek používání.



## 8.4 Konfigurační režim AutoDose



Než budete pokračovat s jakýmkoliv nastavením programu, přejděte do režimu konfigurace AutoDose. Konfigurační režim může zrušit dočasná nastavení.

1. Stisknutím tlačítka Zap./Vyp. na několik sekund zapnete spotřebič.
2. Vyčkejte asi 10 sekund na vnitřní kontrolu spotřebiče.
3. K přechodu do režimu konfigurace na několik málo sekund podržte současně stisknutá tlačítka Teplota a Odstředování, dokud se vlevo na displeji nezobrazí **SET** a vpravo na displeji blikající ukazatele nádržky



pracího prostředku  a nádržky aviváže .

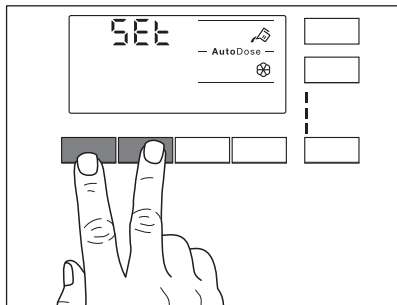

4. Stisknutím příslušných tlačítek nádržek funkci zapnete a vypnete. Je-li nádržka vypnuta, na displeji se zobrazuje OFF, nebo naopak je-li zapnuta, na displeji se zobrazuje ukazatel nádržky.

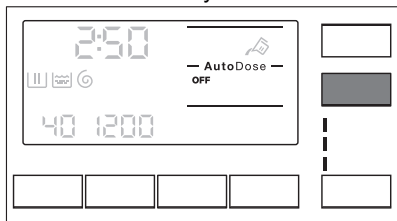

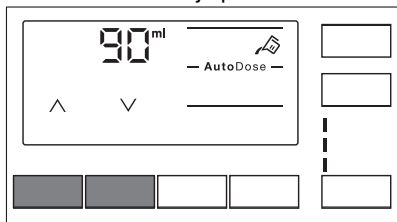

5. Základní dávkování nastavíte stisknutím příslušných tlačítek nádržek, dokud se ve spodní části displeje nezobrazí výchozí dávkování pracího prostředku a dvě šipky. Opakovaným stisknutím tlačítka Teplota dávkování zvýšíte a tlačítkem Odstředování jej snížíte. Minimální krok je po 1 ml.



6. Po přibližně 10 sekundách se na displeji opět zobrazí obrazovka s informacemi o programu nebo lze volbu okamžitě opustit opětovným stisknutím a podržením tlačítek Teplota a Odstředování.

## 8.5 Plnění pracího prostředku a přísad do systému AutoDose

-  Pročtete si část „Prací prostředky a ostatní přípravy“ v kapitole „Tipy a rady“.
-  Doporučujeme však nepřekračovat maximální vyznačené množství (**MAX**).

1. Otevřete dávkovač pracího prostředku.

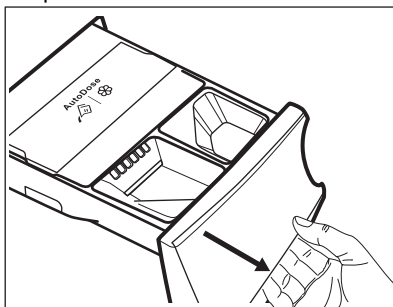

2. Zdvihněte víko AutoDose.

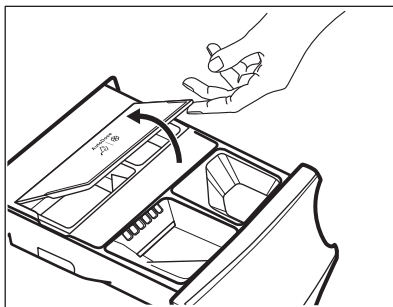

3. Opatrně nalijte pouze tekutý prací prostředek do nádržky AutoDose pracího prostředku . Dolijte ji až po maximální vyznačenou hladinu **MAX**.

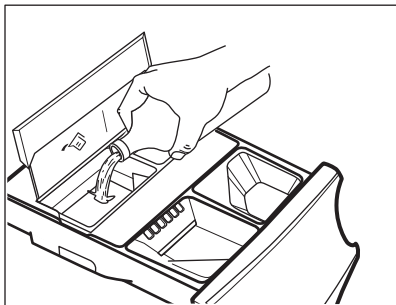

4. Opatrně nalijte pouze tekutou aviváž do nádržky AutoDose aviváže . Dolijte ji až po maximální vyznačenou hladinu **MAX**.

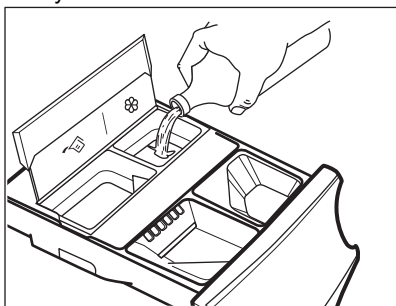

5. Zavřete víko AutoDose.

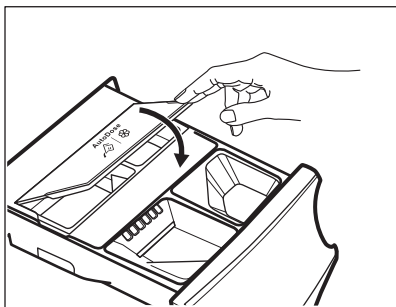

6. Opatrně zavřete dávkovač pracího prostředku, dokud nezaklapne.

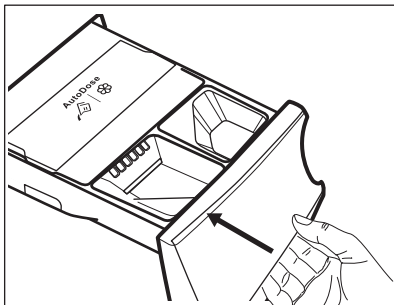

## 8.6 Indikace nízké hladiny AutoDose



Nádržky AutoDose nedoplňujte, dokud spotřebič nenaznačí, že jsou jedna nebo obě nádržky prázdné.

Když zapnutá nádržka dosáhne nízké hladiny pracího prostředku, příslušný ukazatel bude pomalu a nepřetržitě blikat na displeji.

Přestane blikat, když se přihrádka doplní.

Pokud se nádržka nedoplní po spuštění programu, ukazatel přestane blikat a zůstane trvale svítit. Jakmile se program dokončí, začne opět blikat.

Pokud funkci AutoDose NEVYPNETE a přihrádka dosáhne nízké hladiny, nastavené dávkování pro danou přihrádku se na několik málo sekund zobrazí na displeji při každém otevření zásuvky jako upozornění na potřebu jejího doplnění.

Pokud je nízká hladina v obou nádržkách, oba ukazatele blikají, ale zobrazovat se bude pouze nastavené dávkování pracího prostředku.



Pokud nádržky doplníte, než spotřebič poprvé zapnete, ukazatel AutoDose nebude blikat.

**POZOR!**

Doplnění nádržek se musí provést pomocí pracího prostředku/aviváže stejné značky a typu jako při předchozím plnění, jinak je nutné nádržky před plněním vyčistit.

## 8.7 Přepnutí z funkce AutoDose na manuální dávkování

Funkci AutoDose lze vypnout u jedné či u obou nádržek stisknutím tlačítka s příslušným symbolem.

Příklad:

- K vypnutí nádržky aviváže stiskněte tlačítko , dokud se na displeji nezobrazí zpráva o vypnutí **OFF**.

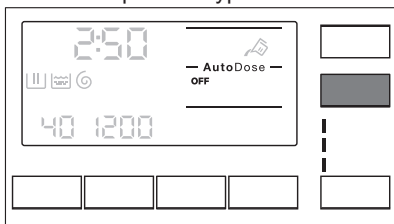

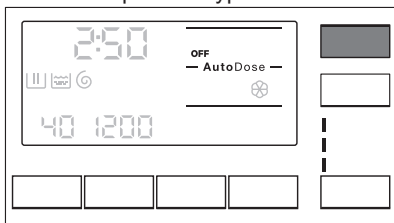

- Pokud potřebujete použít jiný prací prostředek než ten, který je obsažen v nádržkách AutoDose, můžete vypnout nádržku pracího prostředku stisknutím tlačítka , dokud se na displeji nezobrazí zpráva o vypnutí **OFF**.



## 8.8 Vypnutí funkce AutoDose

Chcete-li raději jako výchozí volbu používat přihrádky pro manuální plnění, nádržky AutoDose můžete zcela vypnout.

Jakmile přejdete do konfiguračního režimu AutoDose stisknutím tlačítek Teplota a Odstředování:

1. Poklepejte na tlačítko  nebo , dokud se na displeji nezobrazí **OFF**: funkce AutoDose je pro danou nádržku nebo obě nádržky zcela vypnuta.

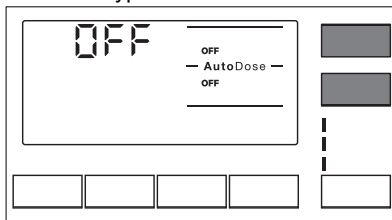

2. Po cca 10 sekundách se na displeji opět zobrazí obrazovka s informacemi o programu.

## 8.9 Ruční plnění pracího prostředku a přísad

Můžete potřebovat použít odlišný prací prostředek nebo aviváž, než které jsou použity v nádržkách AutoDose. Nejprve se ujistěte, že jsou nádržky AutoDose vypnuté, a poté nalijte prací prostředek a/nebo ostatní přípravky do ručních přihrádek.



Nepřesahujte maximální vyznačené množství (**MAX**).

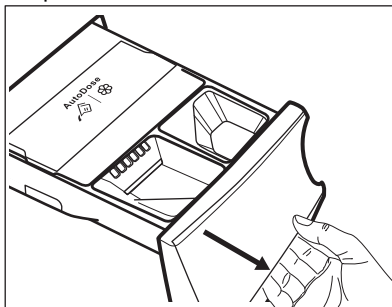

1. Otevřete dávkovač pracího prostředku.

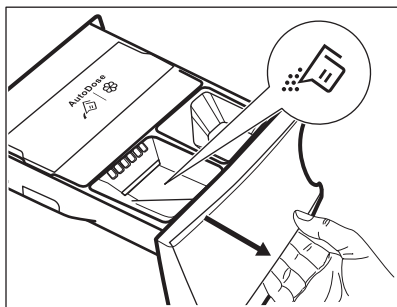

2. Práškový prací prostředek naplňte do komory . Pokud používáte tekutý prací prostředek, viz „Ruční plnění tekutého pracího prostředku“.



3. V případě potřeby nalijte aviváž do

komory  Manual 

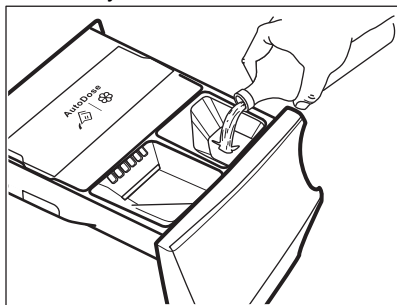

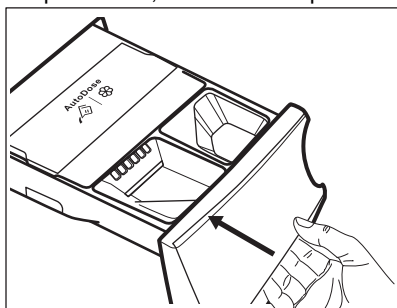

4. Opatrně zavřete dávkovač pracího prostředku, dokud nezaklapne.

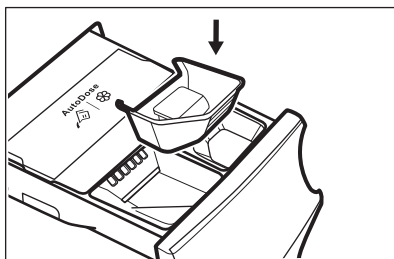

### Ruční plnění tekutého pracího prostředku

1. Vložte nádobu na tekutý prací prostředek.



2. Nalijte tekutý prací prostředek do komory .

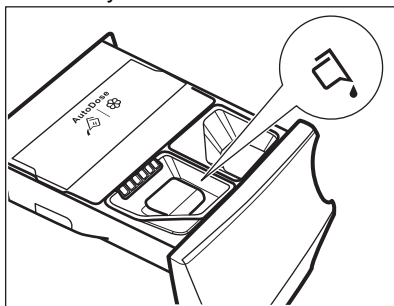

3. Opatrně zavřete dávkovač pracího prostředku, dokud nezaklapne.



Pokud jste pračku nepoužívali déle než čtyři týdny s naplněnými nádržkami, prací prostředek/ aviváž se může stát mazlavým nebo vyschnout. Je zapotřebí zásuvku vyčistit, jak je uvedeno v kapitole „Čištění a údržba“.

### 8.10 Ukazatel otevřené zásuvky

Když běží program, musí být zásuvka pracího prostředku vždy zavřená.

Snímač v zásuvce detekuje, zda je zásuvka otevřená (nebo není správně zavřená), zatímco běží program. V takovém případě se okamžitě pozastaví chod spotřebiče.

Pokud stisknete tlačítko Start/Pauza, zazní chybový tón a na displeji se vše vypne kromě ukazatelů AutoDose, které zůstanou svítit na několik sekund. Displej

se poté navrátí do předchozího pozastaveného stavu.



K tomuto dojde, i když uživatel vypne funkci AutoDose.





K restartování programu se ujistěte, že je zásuvka správně zavřená a stiskněte tlačítko Start/Pauza .

## 9. PROGRAMY

### 9.1 Tabulka programů

Prací programy

Program	Popis programu
<b>Prací programy</b>	
Eco 40-60	<b>Bílá bavlna a bavlna s trvalými barvami.</b> Normálně zašpiněné prádlo. Spotřeba energie se sníží a délka pracího programu se prodlouží. Tím se dosáhne dobrých výsledků praní.
Bavlna	<b>Bílá a barevná bavlna.</b> Pro normálně, velmi a lehce zašpiněné prádlo.
ÖKOPower	<b>Bavlněné prádlo a prádlo s trvalými barvami ze syntetických tkanin.</b> Kompletní prací program, který během pouhých 59 minut intenzivně vypere denní zašpiněné prádlo a zajistí dobrý výsledek praní za krátkou dobu.
Syntetika	<b>Prádlo ze syntetických nebo směsových tkanin.</b> Normálně zašpiněné prádlo.
Jemné prádlo	<b>Prádlo z jemných tkanin jako akryl, viskóza a směsové tkaniny vyžadující šetrnější praní.</b> Normálně a lehce zašpiněné prádlo.
 Vlna/Hedvábí	<b>Vlna vhodná k praní v pračce, vlněné a jiné tkaniny, které lze prát ručně</b> se symbolem „ruční praní“ na etiketě <sup>1)</sup> .
<b>Parní program</b>	
 Pára	<b>Parní program pro bavlněné a syntetické prádlo.</b> Parní program lze použít na usušené prádlo <sup>2)</sup> , vyprané či jednou nošené prádlo. Tento program snižuje zmačkání a odstraňuje pachy <sup>3)</sup> a uvolňuje vlákna. Po dokončení programu prádlo co nejdříve vyjměte z bubny. Po parním programu je žehlení bez námahy. Nepoužívejte žádný prací prostředek. V případě potřeby odstraňte skvrny omytím nebo místně odstraňovačem skvrn. Parní programy neprovádí žádné hygienické cykly. Parní program nepoužívejte u těchto druhů prádla: <ul style="list-style-type: none"> <li>• Oděvy, které nejsou vhodné do bubnové sušičky.</li> <li>• Oděvy se štítkem „Pouze chemické čištění“.</li> </ul>
<b>Prací programy</b>	

Program	Popis programu
Antialergický	<p><b>Bílé bavlněné prádlo.</b> Tento vysoce výkonný mycí program odstraňuje více než 99,99 % bakterií a virů<sup>4)</sup> udržuje teplotu nad 60 °C v externím testu během fáze mytí; zajišťuje správné odstranění zbytků mikročisticího prostředku. Tento program také zajišťuje odpovídající snížení množství pylu/alergenních předmětů.</p>
20 min. - 3 kg	<p>Lehce zašpiněné nebo jednou nošené <b>bavlněné a syntetické prádlo.</b></p>
 Outdoor	<p> Nepoužívejte aviváž a ujistěte se, že v dávkovači pracího prostředku nejsou žádné zbytky aviváže.</p> <p><b>Venkovní oblečení, pracovní oděvy, sportovní oblečení, voděodolné a prodyšné bundy, šustákové bundy s odnímatelnou fleecovou vložkou nebo vnitřní termoizolaci.</b> Doporučená náplň prádla je 2.5 kg.</p> <p>Tento program lze také použít k obnově vodoodpudivých vlastností, protože je speciálně upraven pro tkaniny s hydrofobickým povlakem. Pro obnovu vodoodpudivých vlastností postupujte následovně:</p> <ul style="list-style-type: none"> <li>• Nasypte/nalijte prací prostředek do přihrádky .</li> <li>• Nalijte speciální přípravek na obnovu vodoodpudivých vlastností tkanin do přihrádky pro aviváž  <small>Manual</small>.</li> <li>• Snižte náplň prádla na 1 kg.</li> </ul> <p> Obnovení vodoodpudivých vlastností můžete dále vylepšit sušením v bubnové sušičce, když nastavíte sušící program Outdoor (je-li k dispozici a pokud je v pokynech k péči o konkrétní oděv bubnové sušení povoleno).</p>



1) Během tohoto programu se buben otáčí pomalu, a praní je tak k prádlu šetrné. Může se zdát, že se buben neotáčí nebo že se neotáčí správně, ale to je u tohoto programu běžný jev.

2) Pokud nastavíte parní program u usušeného prádla, prádlo může být na konci programu vlhké. Rozložte prádlo a vysušte jej po dobu cca 10 minut.

3) Parní program neodstraní obzvláště intenzivní pachy.

4) Testováno na bakterie *Staphylococcus aureus*, *Enterococcus faecium*, *Candida albicans*, *Pseudomonas aeruginosa* a MS2 Bacteriophage v externím testu prováděném společností Swissatest Testmaterialien AG v roce 2021 (Testovací zpráva č. 202120117).

## Teplota programu, maximální rychlost odstředování a maximální náplň

Program	Výchozí teplota Rozsah teploty	Referenční rychlost odstředování Rozsah otáček od- středění	Maximální množ- ství prádla
<b>Prací programy</b>			
Eco 40-60	40 °C <sup>1)</sup>	1400 ot./min. 1400 ot./min. – 400 ot./min.	9 kg
Bavlna	40 °C 95 °C – studená	1400 ot./min. 1400 ot./min. – 400 ot./min.	9 kg
ÖKOPower	30 °C 60–30 °C	1400 ot./min. 1400 ot./min. – 400 ot./min.	5 kg
Syntetika	40 °C 60 °C – studená	1200 ot./min. 1200 ot./min. – 400 ot./min.	4 kg
Jemné prádlo	30 °C 40 °C – studená	800 ot./min. 1200 ot./min. – 400 ot./min.	2 kg
 Vlna/Hedvábí	40 °C 40 °C – studená	1200 ot./min. 1200 ot./min. – 400 ot./min.	2 kg
<b>Parní program</b>			
 Pára	-	-	1 kg
<b>Prací programy</b>			
Antialergický	60 °C	1400 ot./min. 1400 ot./min. – 400 ot./min.	9 kg
20 min. - 3 kg	30 °C 40–30 °C	1200 ot./min. 1200 ot./min. – 400 ot./min.	3 kg

Program	Výchozí teplota Rozsah teploty	Referenční rychlost odstředování Rozsah otáček od- středění	Maximální množ- ství prádla
 Outdoor	30 °C 40 °C – studená	1200 ot./min. 1200 ot./min. – 400 ot./min.	2.5 kg <sup>2)</sup> 1 kg <sup>3)</sup>

1) Na základě nařízení Komise EU 2019/2023 dokáže tento program při 40 °C vyprat běžně zašpiněné bavlněné prádlo doporučené k praní při 40 °C nebo 60 °C společně v rámci stejného programu.



Informace ohledně teploty dosažené v prádle, délky programu a dalších údajů se dozvíte v části „Údaje o spotřebě“.

Nejúčinnější programy ve smyslu spotřeby energie jsou obecně takové programy, které probíhají při nižších teplotách a trvají déle.







2) Prací program.

3) Prací program a fáze pro obnovu voděodolnosti.







## 9.2 Kompatibilita funkce AutoDose a funkcí s programy



Po stažení APLIKACE jsou k dispozici další programy a nastavení.

	ECO 40-60	Bavlna	ÖKOPower	Syntetika	Jemné prádlo	 Vlna/Hedvábí	 Pára	Antialergický	20 min. - 3 kg	 Outdoor
<b>AutoDose</b>										
 Prací prostředek Au- toDose	■	■	■	■	■			■	■	■
 Aviváž AutoDose	■	■	■	■	■	■		■	■	
<b>Jiné</b>										
Odstředování	■	■	■	■	■	■		■	■	■
 Zastavení máchání	■	■	■	■	■	■		■		■



	ECO 40-60	Bavlna	ÖKOPower	Syntetika	Jemné prádlo	 Vlna/Hedvábní	 Pára	Antialergický	20 min. - 3 kg	 Outdoor
<b>dB</b> ↓ Extra tichý		■	■	■	■					
 Intenzivní <sup>1)</sup>	■	■		■				■		
 Předpírka	■	■		■				■		
 Extra máchání	■	■	■	■	■			■		■
Úspora času <sup>2)</sup>	■	■		■	■		■			
Pouze máchání	■	■		■	■	■		■	■	■
Pouze odstředování	■	■	■	■	■	■		■	■	■
Pouze vypouštění	■	■	■	■	■	■		■	■	■
Odložený start	■	■	■	■	■	■	■	■	■	■
Pára plus <sup>3)</sup>	■	■		■				■		

<sup>1)</sup> Tato funkce není k dispozici s teplotou nižší než 40 °C.

<sup>2)</sup> Pokud nastavíte nejkratší délku trvání programu, doporučujeme snížit množství prádla. Spotřebič lze plně naložit, výsledky praní však mohou být méně uspokojivé.

<sup>3)</sup> Tato funkce není k dispozici s teplotou nižší než 40 °C.

## Vhodné prací prostředky pro prací programy

Program	Univerzální práškový prací prostředek <sup>1)</sup>	Univerzální tekutý prací prostředek	Tekutý prací prostředek na barevné prádlo	Pro jemné vlněné prádlo	Speciální
Eco 40-60	▲	▲	▲	--	--
Bavlna	▲	▲	▲	--	--
ÖKOPower	--	▲	▲	--	--
Syntetika	▲	▲	▲	--	--
Jemné prádlo	--	--	--	▲	▲
Vlna/Hedvábí	--	--	--	▲	▲
Antialergický	▲	▲	--	--	▲
20 min. - 3 kg	--	▲	▲	--	--
Outdoor	--	--	--	▲	▲

<sup>1)</sup> Při teplotě vyšší než 60 °C se doporučuje používat práškový prací prostředek.

▲ = Doporučené

-- = Nedoporučené

### 9.3 Woolmark Apparel Care - Zelená



Prací program pro vlnu u této pračky schválila společnost Woolmark pro praní vlněných oděvů určených pro ruční praní za podmínky, že tyto oděvy se budou prát podle pokynů výrobce této pračky. Pokyny k sušení a další péči o prádlo naleznete na etiketě oděvů. M1361 Symbol Woolmark představuje v mnoha zemích certifikační známku.

## 10. 📶 WI-FI – NASTAVENÍ PŘIPOJENÍ

Tato kapitola popisuje, jak připojit chytrý spotřebič k síti Wi-Fi a propojit jej s mobilními zařízeními.

Pomocí této funkce můžete získávat upozornění a ovládat a sledovat spotřebič z mobilního zařízení.

Chcete-li spotřebič připojit a užívat si plný rozsah funkcí a služeb, potřebujete:

- Domácí bezdrátovou síť s povoleným přístupem na internet.
- Mobilní zařízení připojené k bezdrátové síti.

<b>Frekvence</b>	2,412–2,472 GHz pro evropský trh
<b>Protokol</b>	IEEE 802.11b/g/n dvoukanálová radio- komunikace
<b>Maximální výkon</b>	<20 dBm

## 10.1 Instalace a konfigurace aplikace "My AEG"

- i** Aplikace "My AEG" vám umožňuje řídit své prádlo prostřednictvím mobilního zařízení. Obsahuje celou řadu programů, užitečných funkcí a informací o výrobku, které jsou dokonale přizpůsobeny vašemu spotřebiči. Pomocí aplikace můžete zvolit programy, které jsou již k dispozici na ovládacím panelu spotřebiče, ale k tomu můžete také odemknout další programy, které jsou dostupné pouze z mobilního zařízení. Další programy se mohou v průběhu času měnit zároveň s novými verzemi aplikace. Je to personalizovaná péče o prádlo přímo z vašeho mobilního zařízení.





Při připojování spotřebiče k aplikaci stůjíte poblíž s vaším chytrým zařízením.

Ujistěte se, že je vaše chytré zařízení připojeno k bezdrátové síti.

1. Přejděte do obchodu s aplikacemi na vašem chytrém zařízení.
2. Stáhněte si a nainstalujte aplikaci "My AEG".
3. Ujistěte se, že jste spustili Wi-Fi připojení ve spotřebiči. Pokud tomu tak není, přečtěte si další odstavec „Konfigurace bezdrátového připojení spotřebiče“.
4. Spustěte aplikaci. Zvolte zemi a jazyk a přihlaste se pomocí svého e-mailu a hesla. Pokud nemáte účet, vytvořte si nový podle pokynů uvedených v aplikaci "My AEG".
5. Řiďte se pokyny v aplikaci ohledně registrace a konfigurace spotřebiče.

## 10.2 Konfigurace bezdrátového připojení pračky

1. Stisknutím a podržením tlačítka Zap./ Vyp. na několik sekund zapněte spotřebič. Vyčkejte asi 10 sekund,

- než budete pokračovat s bezdrátovou konfigurací.
2. Na několik sekund současně stiskněte tlačítka  a , dokud neuslyšíte „kliknutí“. Uvolněte tlačítka. Na displeji se po pěti sekundách zobrazí  a ukazatel  začne blikat. Bezdrátový modul se začne zapínat.

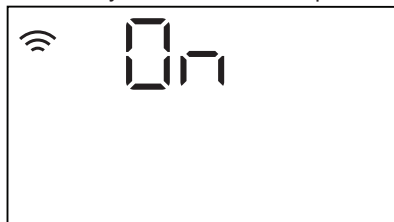



- i** Ujistěte se, že je vaše APLIKACE připravena ke spojení.
3. Po cca 45 sekundách se na displeji zobrazí  (Přístupový bod).



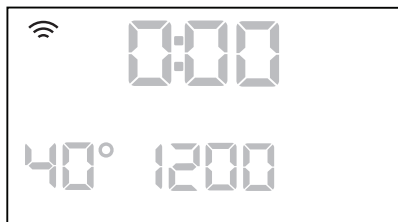

Přístupový bod bude otevřen tři minuty.



- i** Dokud je spotřebič zapnutý, bude se snažit o spojení s uloženými přihlašovacími údaji, dokud se nevypne Wi-Fi nebo se neresetují přihlašovací údaje.
4. Nakonfigurujte aplikaci "My AEG" na vašem chytrém zařízení a řiďte se pokyny k připojení vašeho spotřebiče k síti Wi-Fi.
  5. Pokud je spojení nakonfigurováno, zobrazí se na displeji ukazatel , když se vrátí obrazovka informací o programu.



- i** Při každém zapnutí si spotřebič vyhradí 45 sekund pro automatické připojení k síti. Když ukazatel  přestane blikat, připojení je hotové.

**K vypnutí bezdrátového připojení** na několik sekund současně stisknete a podržte tlačítka  a  do prvního zvukového signálu: Na displeji se na pět sekund zobrazí **OFF**.

- i** Pokud spotřebič vypnete a opět zapnete, bezdrátové připojení se automaticky vypne.

**K odstranění bezdrátových přihlašovacích údajů** na alespoň 10 sekund současně stisknete a podržte tlačítka  a  do druhého zvukového signálu: Na displeji se zobrazí **---**.

### 10.3 Spuštění na dálku



Spuštění na dálku vám umožňuje spustit program přes dálkové ovládání.

- i** Dálkové ovládání se zapne automaticky, když stisknete tlačítko Start/Pauza ke spuštění programu, prací program lze však také spustit vzdáleně. Když jsou dvířka otevřená, tato funkce je vypnutá.

Když je aplikace nainstalovaná a bezdrátové připojení dokončeno, můžete také aktivovat Spuštění na dálku:

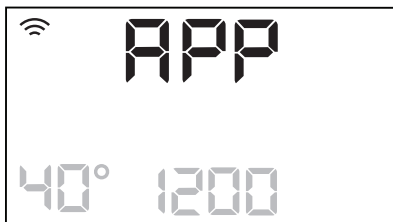
1. Stisknete tlačítko Na dálku  a na displeji na několik sekund zabliká ukazatel **APP**.



2. Stisknutím tlačítka Start/Pauza zapnete Spuštění na dálku, než přestane blikat ukazatel **APP**. Na obrazovce shrnutí programu se zobrazí ukazatele  a  a dvířka se zablokují. Nyní lze spustit program na dálku.

- i** Když stisknete tlačítko Start/Pauza poté, co přestal blikat ukazatel **APP**, Spuštění na dálku není aktivováno, ale spustí se nastavený program.

**K odstranění Spuštění na dálku**, poklepejte na tlačítko Na dálku  a potvrďte stisknutím tlačítka Start/Pauza.

## 10.4 Aktualizace „vzduchem“ (OTA)

Aplikace může navrhnout aktualizaci pro váš spotřebič.

Aktualizaci lze přijmout pouze prostřednictvím aplikace.

Probíhá-li program, aplikace oznámí, že aktualizace se spustí na konci programu.

V průběhu aktualizace spotřebič zobrazuje na displeji **UPd**.

V průběhu aktualizace spotřebič nevypínajte ani neodpojujte.

Spotřebič lze znovu použít na konci aktualizace. Nezobrazí se žádné oznámení o úspěšném dokončení aktualizace.

Pokud dojde k chybě, spotřebič zobrazí na displeji **ERR**: k běžnému používání se vrátíte stisknutím libovolného tlačítka nebo otočením ovladače.

# 11. DENNÍ POUŽÍVÁNÍ



## VAROVÁNÍ!

Viz kapitoly o bezpečnosti.

### 11.1 Zapnutí spotřebiče

1. Zapojte zástrčku do zásuvky.
2. Otevřete vodovodní kohoutek.
3. Stisknutím tlačítka Zap./Vyp. po dobu několika sekund spotřebič zapnete.

Zazní krátký zvukový signál (je-li zapnutý). Na voliči programů je automaticky nastaven výchozí program.

Na displeji se zobrazí délka programu, maximální náplň (pouze na několik sekund), výchozí teplota, výchozí rychlost odstředování a ukazatele fázi daného programu.

### 11.2 Vkládání prádla

1. Otevřete dvířka spotřebiče.
2. Prádlo před vložením do spotřebiče protřepete.
3. Vložte prádlo do bubnu kus po kuse. Ujistěte se, že do bubnu nevkládáte příliš mnoho prádla.
4. Dvířka dobře zavřete.

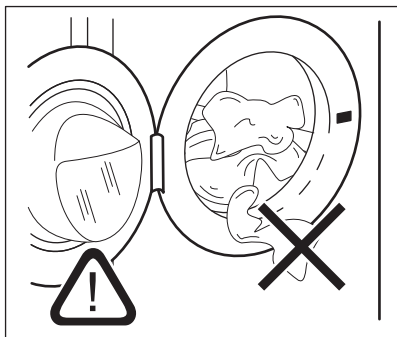

## POZOR!

Ujistěte se, že mezi těsněním a dvířky nezustane žádné prádlo. Hrozí nebezpečí úniku vody nebo poškození prádla.



## POZOR!

Praní tkanin, které jsou silně znečištěné olejem nebo tukem, by se mohly poškodit pryžové součásti pračky.

### 11.3 Použití pracího prostředku a ostatních přípravků

**Pokud jsou v nastaveném programu zapnuty obě nádržky AutoDose**, prací prostředek a aviváž se nadávkuje automaticky.

**Pokud jsou jedna nebo obě nádržky AutoDose v nastaveném programu vypnuté (OFF)**, pokračujte s ručním naplněním produktu do příslušné přihrádky.

### 11.4 Nastavení programu



Pokud si přejete změnit automatické dávkování pracího prostředku nebo aviváže, přejděte do konfiguračního režimu AutoDose, než budete pokračovat s jakýmkoliv nastavením programu. Konfigurační režim může zrušit dočasná nastavení. Viz odstavec „Konfigurační režim AutoDose“ v kapitole „Technologie AutoDose (automatického dávkování)“.

1. Pootočte voličem programů na volbu požadovaného pracího programu. Rozsvítí se příslušná kontrolka programu.

Ukazatel tlačítka Start/Pauza bliká.

Na displeji se zobrazí informační délka programu, maximální deklarovaná náplň nastaveného programu (pouze na několik sekund), výchozí teplota, maximální rychlost odstředování a ukazatele prací fáze (když jsou dostupné).

2. Změnu teploty nebo rychlosti odstředování provedete stisknutím příslušných tlačítek.
3. V případě potřeby nastavte jednu či více funkcí stisknutím příslušných tlačítek. Na displeji se zobrazí příslušné ukazatele a poskytované údaje se změní odpovídajícím způsobem.



V případě, že určitá volba **není možná**, nezobrazí se žádný ukazatel a zazní zvukový signál.

## 11.5 Spuštění programu



### VAROVÁNÍ!

Presvědčte se, že je dávkovač pracího prostředku pevně zavřený, jinak se program nespustí.

Stisknutím tlačítka Start/Pauza program spustíte.

Příslušný ukazatel přestane blikat a trvale se zobrazuje.

Na displeji začne blikat ukazatel probíhající fáze.

Program se spustí a dvířka se zablokují.

Na displeji se zobrazí ukazatel .



Před naplněním spotřebiče vodou může krátce pracovat vypouštěcí čerpadlo.

## 11.6 Spuštění programu s odloženým startem

1. Opakovaně stiskněte toto tlačítko, dokud se na displeji nezobrazí požadovaný čas prodlevy. Rozsvítí se ukazatel .
2. Stiskněte tlačítko Start/Pauza. Spotřebič spustí odpočet do odloženého startu.

Po dokončení odpočtu se spustí nastavený program.



Na konci odpočtu se spustí odhad ProSense.

## Zrušení odloženého startu po spuštění odpočtu

Zrušení odloženého startu:

1. Stisknutím tlačítka Start/Pauza pozastavte chod spotřebiče. Příslušná kontrolka začne blikat.
2. Opakovaně stiskněte tlačítko Odložený start, dokud se na displeji nezobrazí .
3. Opětovným stisknutím tlačítka Start/Pauza program okamžitě spustíte.

## Změna odloženého startu po spuštění odpočtu

Změna odloženého startu:

1. Stisknutím tlačítka Start/Pauza pozastavte chod spotřebiče. Příslušná kontrolka začne blikat.
2. Opakovaně stiskněte tlačítko Odložený start, dokud se na displeji nezobrazí požadovaný čas prodlevy.
3. Opětovným stisknutím tlačítka Start/Pauza spustíte nový odpočet.

## 11.7 Detekce náplně ProSense



Délka programu na displeji poukazuje na **střední/velkou náplň**.

Po stisknutí tlačítka Start/Pauza se přestane zobrazovat ukazatel maximální deklarované náplně, bliká ukazatel  a funkce ProSense začne s detekcí náplně prádla:

1. Spotřebič detekuje náplň během prvních 30 sekund: ukazatel  se rozsvítí a ukazatel **kg** bliká, bubnen se krátce otáčí.
2. Spotřebič automaticky upravuje délku programu podle náplně, aby bylo dosaženo skvělých výsledků praní za co nejkratší možnou dobu. Délka programu se může zvýšit nebo snížit. Na konci detekce náplně: je-li náplň prádla pod maximální deklarovanou hmotností pro zvolený program, na displeji se zobrazí nová délka programu. Po dalších 30 sekundách se začne napouštět voda.

Na konci detekce náplně: **v případě přeplnění bubnu** trvale svítí ukazatel **kg** a na displeji bliká ukazatel **MAX**.

V takovém případě je po dalších 30 sekund možné pozastavit chod spotřebiče a odebrat nadbytečné prádlo.

Po odebrání nadbytečného prádla stisknutím tlačítka Start/Pauza program opět spustíte. Fáze ProSense se může opakovat až třikrát (viz bod 1).

**Důležité!** Pokud nesnížíte množství prádla, prací program se stále spustí, bez ohledu na přeplnění. V takovém případě nebude možné zaručit nejlepší výsledky praní.

 Přibližně 20 minut po spuštění programu může znovu dojít k úpravě délky programu v závislosti na nasákavosti vody tkaninami.

 Detekce ProSense se provádí pouze u kompletních pracích programů (bez navolení přeskočených fází).

 Funkce Prosense není k dispozici u některých programů, například Vlna/Hedvábí, Máčání, Odstředování a programy s krátkým cyklem.

## 11.8 Kontrolky fáze programů

Když se spustí program, ukazatel probíhající fáze bliká a ukazatele další fáze jsou trvale zobrazeny.

Např.: probíhá fáze praní či předpírky:



Když se fáze dokončí, příslušný ukazatel přestane blikat a zůstane trvale zobrazený. Začne blikat ukazatel další fáze.

Např.: probíhá fáze máčání: 

Pokud zvolíte Pára plus, zobrazí se ukazatele parní fáze.

Probíhá parní fáze: 

Probíhá fáze proti zmačkání: 

## 11.9 Přerušení programu a změna funkcí

Při spuštění programu můžete změnit **pouze určité** funkce:

1. Stiskněte tlačítko Start/Pauza .  
Příslušná kontrolka začne blikat.

2. Změňte funkce. Údaje poskytované na displeji se změní odpovídajícím způsobem.  
3. Stisknete opět tlačítko Start/Pauza .  
Prací program bude pokračovat.

## 11.10 Zrušení probíhajícího programu

1. Stisknutím tlačítka Zap./Vyp. zrušíte program a vypnete spotřebič.  
2. Stisknutím tlačítka Zap./Vyp. opětovně zapnete spotřebič.  
Nyní můžete zadat nový prací program.

 Pokud již byla provedena fáze ProSense a již započalo napouštění vody, nový program se spustí **bez zopakování fáze ProSense**. Voda a prací prostředek nebudou vypuštěny, aby se zabránilo plýtvání. Na displeji se zobrazí maximální délka programu, která se zaktualizuje cca 20 minut po spuštění nového programu.

## 11.11 Otevření dvířek - Vložení oblečení

Zatímco probíhá program nebo odpočet odloženého startu, dvířka spotřebiče jsou zablokována.

 Pokud je teplota a hladina vody v bubnu příliš vysoká anebo se buben stále otáčí, nelze dvířka otevřít.

1. Stisknete tlačítko Start/Pauza .  
Na displeji se přestane zobrazovat příslušný ukazatel zablokování dvířek.  
2. Otevřete dvířka spotřebiče. V případě potřeby vložte nebo vyjměte prádlo.  
3. Zavřete dvířka a stisknete tlačítko Start/Pauza .

Program nebo odpočet odloženého startu bude pokračovat.

4. Když je program dokončen, dvířka lze otevřít. Také můžete nastavit odstředovací nebo vypouštění program/funkci a poté stisknout tlačítko Start/Pauza . Pokud není

odstředovací a vypouštěcí program dostupný v rámci voliče programů, lze je nastavit přes aplikaci.

## 11.12 Konec programu

Po dokončení programu se spotřebič automaticky zastaví. Zazní zvuková signalizace (pokud je zapnutá).

Na displeji se všechny ukazatele prací fáze ustálí a oblast času začne zobrazovat .

Zhasne kontrolka tlačítka Start/Pauza .

Dvířka se odblokují a ukazatel  zhasne.

1. Stisknutím tlačítka Zap./Vyp. vypnete spotřebič.

Po pěti minutách od konce programu funkce úspory energie spotřebič automaticky vypne.









Při opětovném zapnutí spotřebiče se na displeji zobrazí konec posledně nastaveného programu. Otočením voliče programu nastavte nový program.



2. Vyjměte prádlo ze spotřebiče.
3. Zkontrolujte, zda je buben prázdný.
4. Nechte dvířka a zásuvku dávkovače pracího prostředku lehce otevřené, abyste zabránili vzniku plísni a nepříjemných pachů.
5. Zavřete vodovodní kohoutek.

## 11.13 Vypouštění vody po dokončení programu

Pokud jste zvolili program nebo funkci, která nevypustí vodu z posledního máchání, program se dokončí, ale:

- Na displeji se zobrazí ukazatel , ukazatel funkce  nebo  a ukazatel zablokovaných dvířek .
- Ukazatel probíhající fáze  bliká.
- Buben se stále pravidelně otáčí, aby se zabránilo zmačkání prádla.
- Dvířka zůstanou zablokována.
- Před otevřením dvířek je nutné vypustit vodu:

1. V případě potřeby stiskněte tlačítko Odstředování, abyste snížili rychlost odstředování navrženou spotřebičem.
2. Stiskněte tlačítko Start/Pauza :
  - Pokud jste nastavili , spotřebič vypustí vodu a odstředí prádlo.
  - Pokud jste nastavili  <sup>dB</sup>, spotřebič pouze vypustí vodu.

Ukazatel funkce  nebo  <sup>dB</sup> zhasne, zatímco ukazatel  zablíká a poté zhasne .

3. Po dokončení programu a zhasnutí ukazatele zablokování dvířek  můžete dvířka otevřít.
4. Stisknutím tlačítka Zap./Vyp. na několik sekund vypnete spotřebič.



Spotřebič každopádně automaticky vypustí vodu po přibližně 18 hodinách.

## 11.14 Funkce pohotovostního režimu

Funkce pohotovostního režimu spotřebič automaticky vypne za účelem snížení spotřeby energie, když:

- Spotřebič nepoužíváte po dobu pěti minut před tím, než stisknete tlačítko Start/Pauza. Stisknutím tlačítka Zap./Vyp. opětovně zapnete spotřebič.
- Po pěti minutách od konce pracího programu Stisknutím tlačítka Zap./Vyp. opětovně zapnete spotřebič. Na displeji se zobrazí délka posledního zvoleného programu. Otočením voliče programu nastavte nový program.



Pokud jste nastavili program nebo funkci, která končí s vodou v bubnu, funkce pohotovostního režimu **nevypne** spotřebič a nepřipomene vám, abyste vypustili vodu.



## 12. TIPY A RADY



### VAROVÁNÍ!

Viz kapitoly o bezpečnosti.

### 12.1 Vkládání náplně prádla

- Prádlo rozdělte na: bílé, barevné, syntetické, jemné a vlněné.
- Řiďte se pokyny na etiketách praného prádla.
- Neperte současně bílé a barevné prádlo.
- Některé barevné oblečení může během prvního praní pouštět barvu. Doporučujeme proto, abyste jej při několika prvních praních prali odděleně.
- Vícevrstvé tkaniny, vlněné prádlo a prádlo s potiskem či obrázky obraťte naruby.
- Odolné skvrny předem ošetřete.
- Odolné skvrny perte pomocí speciálního pracího prostředku.
- U záclon postupujte opatrně. Odstraňte háčky a záclony vložte do pracího pytle nebo povlečení na polštář.
- Velmi malá náplň prádla může způsobit problémy s vyvážením během fáze odstředování, což vede k nadměrným vibracím. Pokud k tomu dojde:
  - a. přerušte program a otevřete dvířka (viz kapitola „Denní používání“);
  - b. ručně rozložte prádlo rovnoměrně ve vaně spotřebiče;
  - c. stiskněte tlačítko Start/Pauza. Odstředovací fáze bude pokračovat.
- Zapněte knoflíky polštářů, zatáhněte zipy, zapněte háčky a patenty. Svažte pásy, šňůry, tkaničky, tkanice a jakékoli jiné volné prvky.
- Neperte nezaobroubené prádlo nebo prádlo, které se zatrhává. Při praní malých nebo jemných kusů prádla používejte prací pytel (např. podprsenky s kovovými kosticemi, opasky, punčochové kalhoty, tkaničky, tkanice apod.).

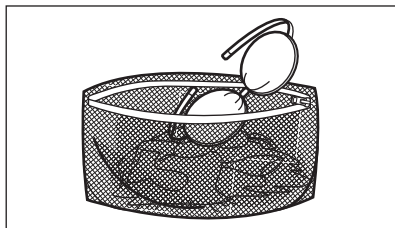

- Vyprázdněte kapsy a jednotlivé kusy prádla rozložte.

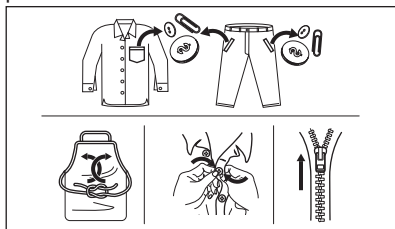

### 12.2 Odolné skvrny

U některých skvrn voda a prací prostředek nestačí.

Takovéto skvrny doporučujeme předem ošetřit před vložením příslušných kusů prádla do spotřebiče.

K dispozici jsou speciální odstraňovače skvrn. Použijte speciální odstraňovač skvrn vhodný pro daný druh skvrny a tkaniny.

Odstraňovač skvrn neaplikujte na oblečení v blízkosti spotřebiče, protože odstraňovač je vůči plastovým dílům korozivní.



### 12.3 Typ a množství pracího prostředku

Volba pracího prostředku a použití správného množství ovlivňuje výsledky

vašeho praní a zároveň pomáhá bránit plýtvání a chránit životní prostředí:

- Používejte výhradně prací prostředky a ostatní přípravky určené speciálně pro pračky. Nejprve se řiďte těmito obecnými pravidly:
  - práškové prací prostředky pro všechny druhy tkanin, s výjimkou jemných tkanin. Pro bílé prádlo a dezinfekci prádla použijte nejlépe práškové prací prostředky obsahující bělidlo,
  - tekuté prací prostředky, přednostně pro prací programy s nízkou prací teplotou (max. 60 °C), pro všechny druhy tkanin nebo speciální prací prostředky pouze pro vlnu.
- Volba a množství pracího prostředku závisí na: typu tkaniny (jemné, vlněné, bavlněné prádlo, apod.), barvě oblečení, velikosti náplně, stupni zašpinění, teplotě praní a tvrdosti použité vody.
- Řiďte se pokyny na balení pracích prostředků a ostatních přísad, aniž byste překročili vyznačené maximální množství (**MAX**).
- Nemíchejte různé typy pracích prostředků.
- Menší množství pracího prostředku použijte tehdy, když:
  - perete malé množství prádla,
  - prádlo je lehce zašpiněné,
  - při praní se tvoří velké množství pěny.
- Když používáte prací tablety nebo kapsle, vždy je vložte do bubnu a nikoliv do dávkovače pracího prostředku.

**Nedostatečné množství pracího prostředku může způsobit:**

- neuspokojivé výsledky praní,
- zšednutí náplně prádla,
- mastné oblečení,
- plíseň ve spotřebiči.

**Nadměrné množství pracího prostředku může způsobit:**

- pěnivost,
- nižší prací účinek,
- nedostatečné máchání,
- větší dopad na životní prostředí.

## 12.4 Ekologické rady

Chcete-li ušetřit vodu, energii a přispět k ochraně životního prostředí, doporučujeme řídit se následujícími radami:

- **Normálně zašpiněné prádlo** můžete prát **bez předpírky**, čímž ušetříte prací prostředek, vodu i čas (a ochráníte tak i životní prostředí!).
- Plnění spotřebiče na **maximální kapacitu uvedenou u každého programu pomáhá snižovat spotřebu energie a vody**.
- Vhodným předběžným ošetřením lze odstranit skvrny a do určité míry i znečištění. Prádlo pak lze vyprat při nižší teplotě.
- Pro použití správného množství pracího prostředku si prostudujte množství navržená výrobcem pracího prostředku a zkontrolujte tvrdost vody ve vašem vodovodním řádu. Viz „Tvrdost vody“.
- Nastavte **maximální možnou rychlost odstředování** u zvoleného pracího programu, **než budete prádlo sušit v bubnové sušičce**. Ušetříte tím energii při sušení!

## 12.5 Tvrdost vody

Pokud je tvrdost vody ve vaší oblasti vysoká či střední, doporučujeme používat změkčovač vody určený pro pračky. V oblastech s měkkou vodou není změkčovač vody nutné používat.

Tvrdost vody ve vaší oblasti zjistíte u místní vodárenské společnosti.

Používejte správné množství změkčovače vody. Dodržujte pokyny uvedené na balení těchto výrobků.

# 13. ČIŠTĚNÍ A ÚDRŽBA



### VAROVÁNÍ!

Viz kapitoly o bezpečnosti.

## 13.1 Rozvrh pravidelného čištění

### Pravidelné čištění pomáhá prodloužit životnost vašeho spotřebiče.

Po každém programu nechte dvířka a dávkovač pracího prostředku lehce pootevřené, abyste zajistili oběh vzduchu a vysušili vlhkost uvnitř spotřebiče: zabráníte tím vzniku plísní a nepříjemných pachů.

Pokud spotřebič delší dobu nepoužíváte: zavřete vodovodní kohoutek a vypojte spotřebič ze zásuvky.

Orientační plán pravidelného čištění:

Odstraňování vodního kamene	Dvakrát ročně
Údržbové praní	Jednou měsíčně
Vyčištění dveřního těsnění	Každé dva měsíce
Vyčištění bubnu	Každé dva měsíce
Vyčištění dávkovače pracího prostředku a nádržek Auto-Dose	Dvakrát ročně
Vyčištění filtru vypouštěcího čerpadla	Dvakrát ročně
Vyčištění přívodní hadice a filtru přívodního ventilu	Dvakrát ročně

Následující odstavec vysvětluje, jak by se měla každá část čistit.

## 13.2 Odstraňování cizích předmětů



Před spuštěním vašeho programu se ujistěte, že jsou prázdné kapsy a všechny volné prvky jsou svázané. Viz „Plnění prádla“ v části „Rady a tipy“.

Odstraňte veškeré cizí předměty (jako např. kovové spony, knoflíky, mince, apod.), které naleznete ve dveřním těsnění, filtrech a bubnu. Viz odstavce „Dveřní těsnění s lapačem s dvojitým

záhybem“, „Čištění bubnu“, „Čištění vypouštěcího čerpadla“ a „Čištění filtru v přívodní hadici a filtru ventilu“. V případě potřeby se obraťte na autorizované servisní středisko.

## 13.3 Čištění vnějších ploch

Spotřebič čistěte pouze pomocí jemného mycího prostředku a vlažné vody. Všechny plochy důkladně osušte.

Nepoužívejte drátěnky nebo jakékoliv drsné prostředky.



### POZOR!

Nepoužívejte alkohol, rozpouštědla ani chemické výrobky.



### POZOR!

Kovové plochy nečistěte pomocí prostředků na bázi chlóru.

## 13.4 Odstraňování vodního kamene



Pokud je tvrdost vody ve vaší oblasti vysoká či střední, doporučujeme používat odvápnovací prostředek určený pro pračky.

Pravidelně kontrolujte usazování vodního kamene v bubnu.

Běžné prací prostředky již obsahují přípravky na změkčování vody, přesto však doporučujeme občas spustit program s prázdným bubnem a přípravkem na odstraňování vodního kamene.



Vždy dodržujte pokyny uvedené na balení těchto výrobků.

## 13.5 Údržbové praní

Opakované a dlouhodobé používání nízkoteplotních a krátkých programů může způsobit usazování pracího prostředku, zbytků vláken, bakteriální růst a tvorbu biologického povlaku uvnitř bubnu a vany. To může vést ke vzniku nepříjemných zápachů a plísní.

K odstranění těchto nánosů a hygienickému vyčištění vnitřních částí spotřebiče provádějte údržbové praní alespoň jednou měsíčně:

1. Vyměňte všechno prádlo z bubnu.
2. Vypněte funkci AutoDose pro prací prostředek a aviváž.
3. Ručně přidejte malé množství práškového pracího prostředku nebo specifického produktu a spusťte program pro bavlnu s nejvyšší teplotou.

### 13.6 Těsnění dvířek

Tento spotřebič je vybaven **samočisticím vypouštěcím systémem**, který zajišťuje, že jemná vlákna, která se uvolní z prádla, se odplaví společně s vodou. Těsnění pravidelně kontrolujte. Mince, knoflíky a další malé předměty lze vyjmout na konci programu.

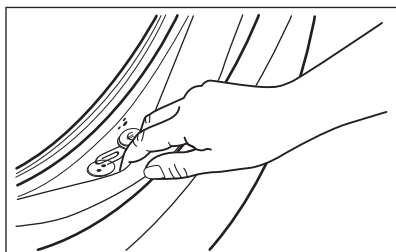

V případě potřeby těsnění očistěte pomocí čistícího prostředku na bázi čpavku tak, abyste nepoškrábali jeho povrch.

- i** Vždy dodržujte pokyny uvedené na balení těchto výrobků.

### 13.7 Čištění bubnu

Pravidelně kontrolujte buben, zda se na něm netvoří nežádoucí usazeniny.

V bubnu se může usazovat rez z rezavých částic v prací vodě nebo z vodovodního kohoutku obsahujících železo.

Vyčistěte buben pomocí speciálního přípravku na nerezovou ocel.

- i** Vždy dodržujte pokyny uvedené na balení těchto výrobků.

Při čištění bubnu nepoužívejte kyselé odvápnovací prostředky, drsné čistící prostředky obsahující chlor, železné nebo ocelové drátěnky.

K důkladnému vyčištění:

1. Vyměňte všechno prádlo z bubnu.
2. Vypněte funkci AutoDose pro prací prostředek a aviváž.
3. Spusťte program Bavlna s nejvyšší teplotou.
4. Ručně přidejte do prázdného bubnu malé množství práškového pracího prostředku nebo specifického produktu, aby se vypláchly veškeré zbytky.

- i** Občas se může na konci programu na displeji zobrazit ikona : jedná se o doporučení provést „čištění bubnu“. Jakmile je čištění bubnu dokončeno, ikona se přestane zobrazovat.

### 13.8 Čištění dávkovače pracího prostředku a nádržek AutoDose

- !** **POZOR!** Chcete-li změnit značku nebo typ pracího prostředku, aviváže nebo přísad v nádržkách, musíte obě nádržky nejprve vyčistit.

- i** Před čištěním se ujistěte, že jsou všechny komory prázdné.

Abyste zabránili možnému usazování suchého pracího prostředku, chuchvalců aviváže nebo tvorbě plísni v zásuvce pracího prostředku anebo chuchvalcům tekutých přísad v nádržkách AutoDose, **jednou za čas proveďte následující čištění:**

1. Otevřete dávkovač pracího prostředku. Zatlačte západku podle vyobrazení a vytáhněte dávkovač pracího prostředku ven.

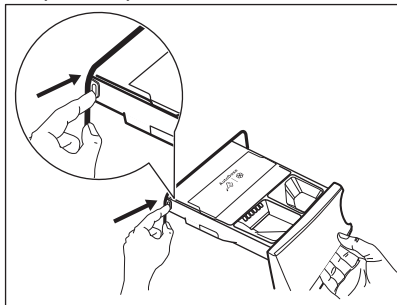

2. Vyjměte vložku pro aviváž a, je-li vložena, nádobu na tekutý prací prostředek.

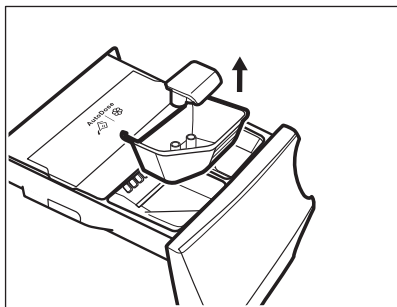
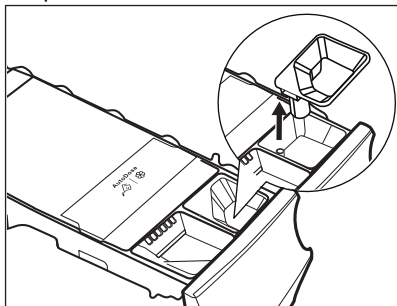

3. Otevřete vypouštěcí zátky u každé nádržky a vyprázdněte je do umyvadla.

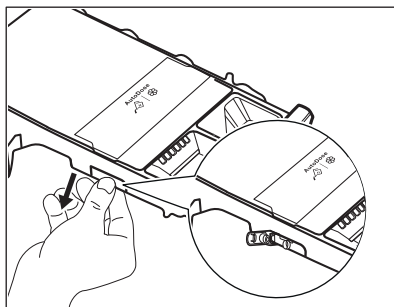

4. Zatlačte západku na zadní straně podle vyobrazení a zvednutím horního krytu ji vyjměte.

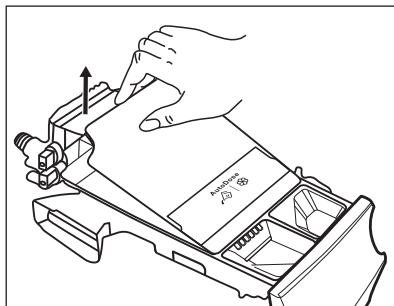
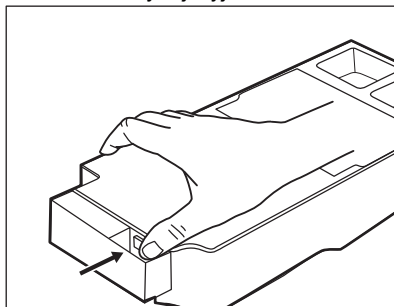

5. Omyjte zásuvku a všechny vložky pod tekoucí vodou.

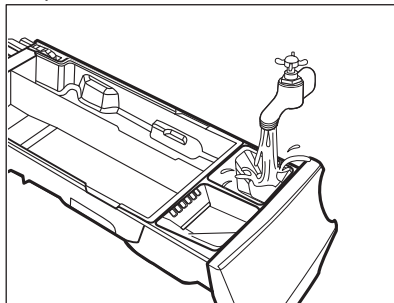



**POZOR!**  
Nepoužívejte ostré nebo  
kovové kartáče a  
houbičky.

6. Otočte dávkovač vzhůru nohama a otevřete spodní kryt dle vyobrazení.

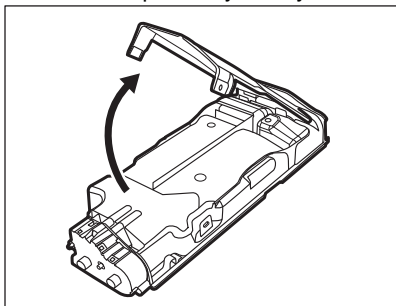

7. Ujistěte se, že jste odstranili veškeré zbytky pracího prostředku z dávkovače. Používejte pouze měkké vlhké hadry.
8. Položte spodní kryt zpět na místo tím, že vyrovnáte jeho otvory s háčky zásuvky dle vyobrazení. Zavřete jej, dokud neuslyšíte „cvaknutí“.

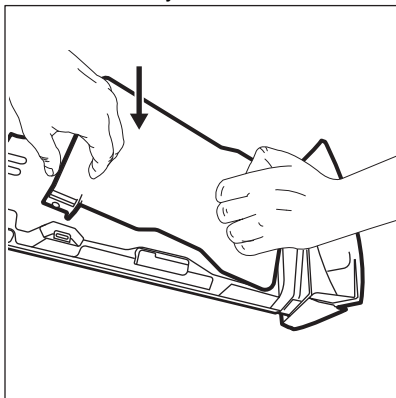

**POZOR!**  
Stlačte dolní kryt, jak je  
ukázáno na obrázku.  
Zkontrolujte, zda je  
správně zavřený.

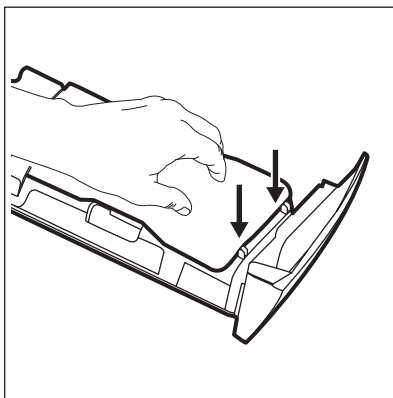

**VAROVÁNÍ!**  
Čerpadla nebo snímače na  
zadní straně zásuvky  
dávkovače nečistěte  
pomocí jakýchkoliv  
ostrých a kovových  
kartáčů nebo jiných  
nástrojů. V případě  
potřeby použijte pouze  
měkké vlhké hadry.

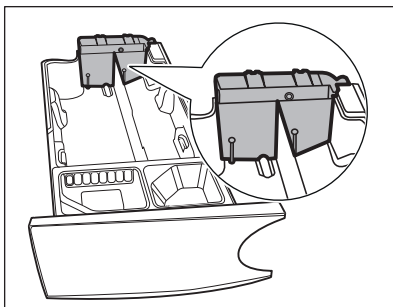

**VAROVÁNÍ!**  
Pokud na zadní straně  
nádržek zůstanou jakékoliv  
usazeniny, namočte zásuvku  
dávkovače do teplé vody. K  
jejímu vyčištění nepoužívejte  
nástroje. Před namočením  
odstraňte držadlo stisknutím  
červeného tlačítka a  
vysunutím držadla dle  
vyobrazení.

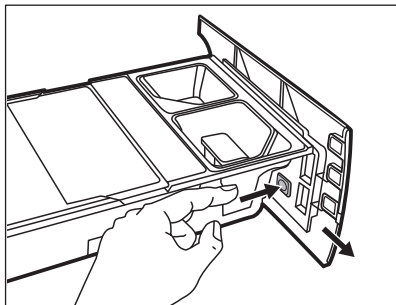

9. Ujistěte se, že jste z horní a dolní části výklenku odstranili veškeré zbytky pracího prostředku. K vyčištění výklenku použijte malý kartáč.

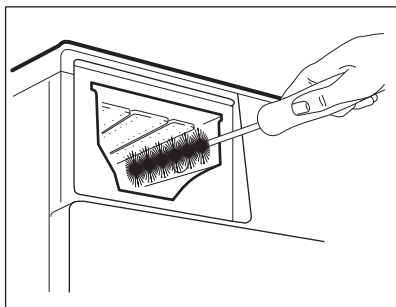

10. Zásuvku sestavte zpět následujícím způsobem:

- Vložte držadlo, bylo-li demontováno.
- Umístěte spodní kryt a zatlačte na něj, dokud neuslyšíte „cvaknutí“.
- Umístěte horní kryt na příhrádku nádržek a zatlačte na něj, dokud neuslyšíte „cvaknutí“.
- Vraťte součásti na ruční příhrádku.

11. Zasuňte dávkovač pracího prostředku do vodících drážek a jemně jej zavřete, dokud neuslyšíte „cvaknutí“. Spusťte program máchání bez prádla v bubnu.

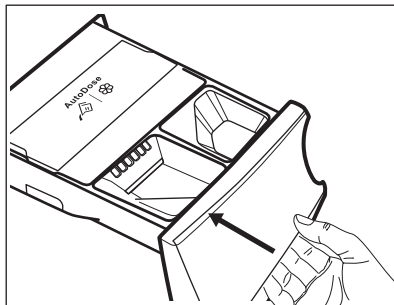

Funkci obnovíte doplněním pracího prostředku a aviváže do nádržek. Pokud do nádržek naplníte špatné přísady, můžete je snadno odebrat pomocí vypouštěcí zátky na obou stranách zásuvky. Před otevřením vypouštěcích zátek se ujistěte, že jste pod zásuvku položili umyvadlo nebo vhodné nádoby k zachycení kapaliny. Ujistěte se, že jste řádně zavřeli zátky, než provedete doplnění přísad.

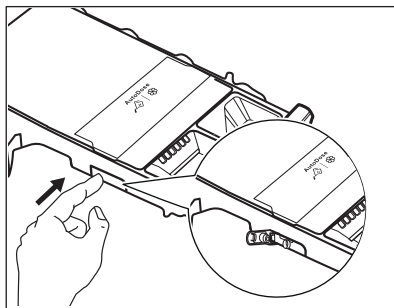

### 13.9 Čištění vypouštěcího čerpadla



#### VAROVÁNÍ!

Vytáhněte zástrčku ze síťové zásuvky.



Filtr vypouštěcího čerpadla pravidelně kontrolujte a čistěte.

Vypouštěcí čerpadlo vyčistěte, když:

- Spotřebič nevypouští vodu.
- Buben se neotáčí.

- Spotřebič vydává nezvyklý hluk z důvodu ucpaného vypouštěcího čerpadla.
- Na displeji se zobrazí výstražný kód **E2 1**.



### VAROVÁNÍ!

- Filtr neodstraňujte, pokud spotřebič pracuje.
- Čerpadlo nečistěte, pokud je voda ve spotřebiči horká. Vyčkejte, dokud voda nevychladne.

### K vyčištění čerpadla postupujte následovně:

1. Otevřete kryt čerpadla.

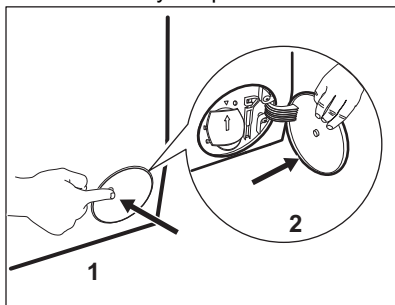

2. Položte vhodnou nádobu pod přístup k vypouštěcímu čerpadlu, abyste zachytili vytékající vodu.
3. Otevřete žlábek směrem dolů. Připravte si hadr na utírání vody, která by mohla při odmontování filtru vytéct.

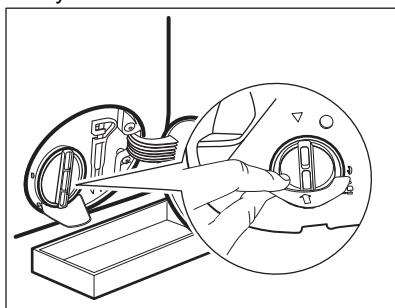

4. Otevřete filtr otočením o 180 stupňů proti směru hodinových ručiček, ale nevyjímajte ho. Nechte vodu vytéct.

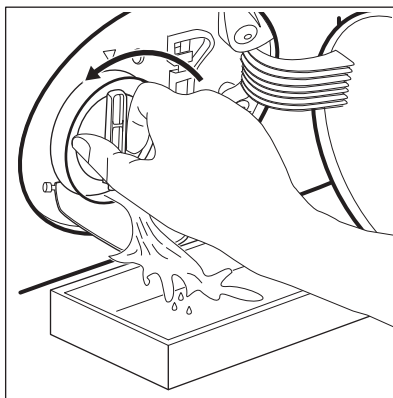

5. Jakmile je nádoba plná vody, namontujte filtr otočením zpět a nádobu vylijte.
6. Opakujte kroky 4 a 5, dokud nepřestane vytékat voda.
7. Vyjměte filtr otočením proti směru hodinových ručiček.

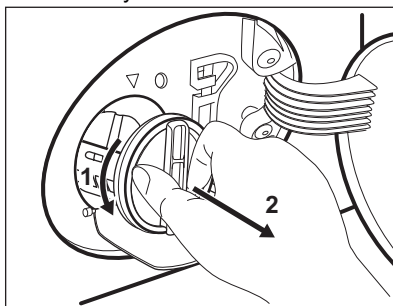

8. V případě potřeby odstraňte vlákna a předměty z výklenku filtru.
9. Ujistěte se, že se oběžné kolo čerpadla může otáčet. Pokud se neotáčí, obraťte se na autorizované servisní středisko.

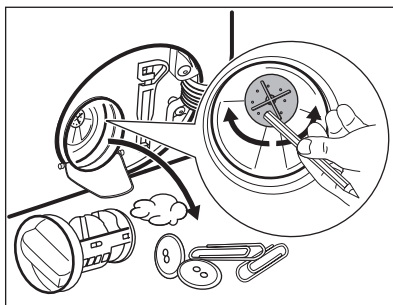

10. Vyčistěte filtr pod tekoucí vodou.



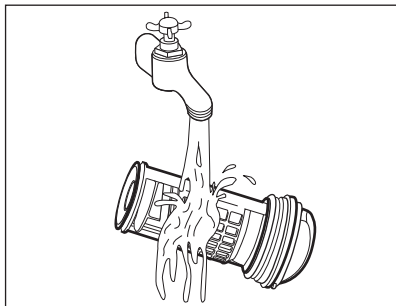

11. Vraťte filtr zpět do speciálních vodících drážek jeho otočením po směru hodinových ručiček. Ujistěte se, že jste filtr správně utáhli, abyste zabránili únikům vody.

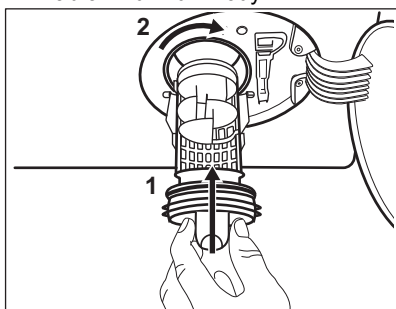

12. Zavřete kryt čerpadla.

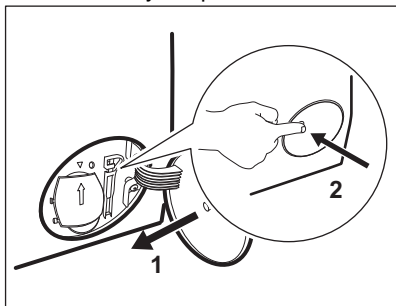

Když vypustíte vodu pomocí nouzového vypouštění, je nutné vypouštěcí systém opět aktivovat:

- a. Do komory pro hlavní praní dávkovače pracího prostředku nalijte dva litry vody.
- b. Spusťte program na vypouštění vody.

## 13.10 Čištění přívodní hadice a filtru přívodního ventilu

Doporučuje se občas čistit filtry přívodní hadice a ventilu, abyste odstranili časem usazené nánosy:

1. Odstraňte přívodní hadici z kohoutku a vyčistěte filtr.

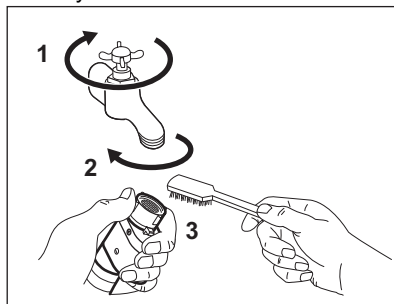

2. Odstraňte přívodní hadici ze spotřebiče povolením kruhové matice.

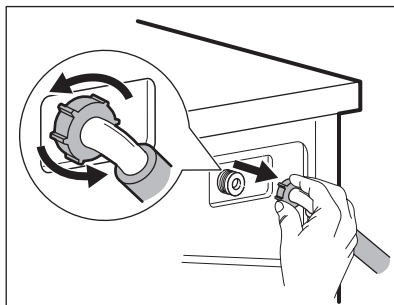

3. Vyčistěte filtr ventilu na zadní straně spotřebiče zubním kartáčkem.

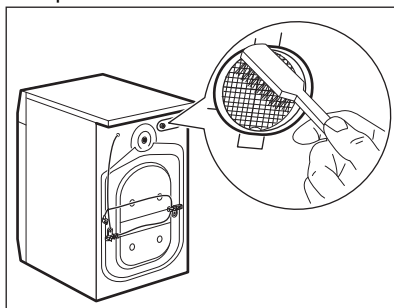

4. Když zapojujete hadici k zadní straně spotřebiče, otočte ji doleva nebo doprava (nikoliv do svislé polohy) dle umístění vašeho vodovodního kohoutku.

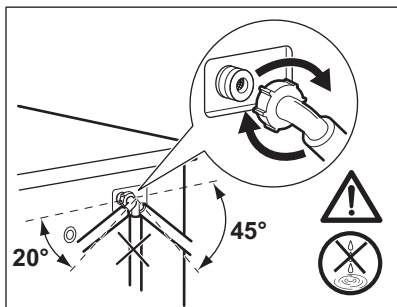

### 13.11 Nouzové vypouštění

Pokud spotřebič nemůže vypustit vodu, proveďte postup popsáný v odstavci „Čištění vypouštěcího čerpadla“. Je-li to nutné, čerpadlo vyčistěte.

Když vypustíte vodu pomocí nouzového vypouštění, je nutné vypouštěcí systém opět aktivovat:

1. Do komory pro hlavní praní dávkovače pracího prostředku nalijte dva litry vody.
2. Spustěte program na vypouštění vody.

### 13.12 Opatření proti vlivu mrazu

Pokud spotřebič instalujete v místě, kde může teplota klesnout na hodnoty kolem 0 °C, vypusťte zbylou vodu z přívodní hadice a vypouštěcího čerpadla.

1. Vytáhněte zástrčku ze zásuvky.
2. Zavřete vodovodní kohoutek.
3. Oba konce přívodní hadice vložte do nádoby a nechte z hadice vytéct vodu.
4. Vyprázdněte vypouštěcí čerpadlo. Viz nouzové vypouštění.
5. Když je vypouštěcí čerpadlo prázdné, namontujte přívodní hadici zpět.



#### **VAROVÁNÍ!**

Před opětovným použitím spotřebiče se ujistěte, že je okolní teplota vyšší než 0 °C.

Výrobce neručí za škody způsobené nízkými teplotami.

## 14. ODSTRAŇOVÁNÍ ZÁVAD



#### **VAROVÁNÍ!**

Viz kapitoly o bezpečnosti.

### 14.1 Výstražné kódy a možné závady

Spotřebič nezačne pracovat nebo se během provozu zastavuje. Nejprve zkuste najít řešení problému (viz tabulky).



#### **VAROVÁNÍ!**

Před každou kontrolou spotřebič vypněte.

**U některých problémů se na displeji zobrazí výstražný kód a tlačítko Start/Pauza může začít nepřetržitě blikat:**

- i** Je-li spotřebič přeplněný, vyjměte z bubnu některé kusy prádla nebo držte dvířka dovřená a současně podržte stisknuté tlačítko Start/Pauza, dokud ukazatel  nepřestane blikat (viz obrázek níže).

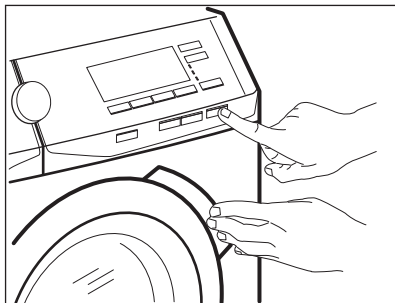

Problém	Možné řešení
<p><b>E11</b> Spotřebič se neplní správně vodou.</p>	<ul style="list-style-type: none"> <li>• Ujistěte se, že je vodovodní kohoutek otevřený.</li> <li>• Ujistěte se, že tlak vody není příliš nízký. Ohledně těchto informací se obraťte na místní vodárenskou společnost.</li> <li>• Ujistěte se, že vodovodní kohoutek není zanesený.</li> <li>• Ujistěte se, že přívodní hadice není zauzlená, poškozená či zohýbaná.</li> <li>• Ujistěte se, že je přívodní hadice správně připojená.</li> <li>• Ujistěte se, že filtr přívodní hadice a filtr ventilu nejsou zanesené. Řiďte se částí „Čištění a údržba“.</li> </ul>
<p><b>E21</b> Spotřebič nevypouští vodu.</p>	<ul style="list-style-type: none"> <li>• Ujistěte se, že není zanesený sifon dřezu.</li> <li>• Ujistěte se, že vypouštěcí hadice není zauzlená či zohýbaná.</li> <li>• Ujistěte se, že není zanesený vypouštěcí filtr. Filtr v případě potřeby vyčistěte. Řiďte se částí „Čištění a údržba“.</li> <li>• Ujistěte se, že je vypouštěcí hadice správně připojená.</li> <li>• Pokud jste zvolili program bez vypouštěcí fáze, nastavte vypouštěcí program. Pokud není vypouštěcí program dostupný v rámci voliče programů, lze jej nastavit přes aplikaci.</li> <li>• Pokud jste zvolili funkci, která končí vodou ve vaně, nastavte vypouštěcí program.</li> </ul>
<p><b>E41</b> Dvířka spotřebiče jsou otevřená nebo nejsou správně zavřená.</p>	<ul style="list-style-type: none"> <li>• Zkontrolujte, zda jsou dvířka správně zavřená.</li> </ul>

<p><b>E91</b> Vnitřní chyba. Chyba v komunikaci mezi elektronickými prvky spotřebiče.</p>	<ul style="list-style-type: none"> <li>• Program se nedokončil správně nebo se spotřebič vypnul příliš brzy. Vypněte spotřebič a znovu ho zapněte.</li> <li>• Pokud se výstražný kód na displeji zobrazí znovu, obraťte se na autorizované servisní středisko.</li> </ul>
<p><b>EH1:</b> Frekvence napájení mimo rozsah. <b>EH2:</b> Napájecí napětí je příliš vysoké. <b>EH3:</b> Napájecí napětí je příliš nízké.</p>	
<p><b>EF3</b> Je aktivován bezpečnostní systém proti vyplavení.</p>	<ul style="list-style-type: none"> <li>• Odpojte spotřebič a zavřete vodovodní kohoutek. Obraťte se na autorizované servisní středisko.</li> </ul>

Pokud se na displeji zobrazí jiné výstražné kódy, spotřebič vypněte a zapněte. Pokud problém přetrvává, obraťte se na autorizované servisní středisko.

V případě jiného problému s pračkou vyhledejte možná řešení v níže uvedené tabulce.

Problém	Možné řešení
Nespouští se program.	<ul style="list-style-type: none"> <li>• Ujistěte se, že je síťová zástrčka připojená do síťové zásuvky.</li> <li>• Přesvědčte se, že jsou dvířka spotřebiče zavřená.</li> <li>• Ujistěte se, že žádná pojistka v pojistkové skřínce není poškozená.</li> <li>• Ujistěte se, že jste stiskli Start/Pauza .</li> <li>• Pokud je nastaven odložený start, zrušte nastavení nebo vyčkejte do konce odpočítávání.</li> <li>• Přesvědčte se, že je dávkovač pracího prostředku pevně zavřený.</li> <li>• Vypněte funkci dětské bezp. pojistky, pokud je zapnutá.</li> <li>• Zkontrolujte polohu voliče u zvoleného programu.</li> </ul>
Spotřebič se naplní vodou a okamžitě se vypustí.	<ul style="list-style-type: none"> <li>• Ujistěte se, že je vypouštěcí hadice ve správné poloze. Hadice může být umístěna příliš nízkou. Viz „Pokyny k instalaci“.</li> </ul>
Odstředovací fáze neprobíhá nebo prací cyklus trvá déle než obvykle.	<ul style="list-style-type: none"> <li>• Nastavte program odstředování. Pokud není vypouštěcí program dostupný v rámci voliče programů, lze jej nastavit přes aplikaci.</li> <li>• Ujistěte se, že není zanesený vypouštěcí filtr. Filtr v případě potřeby vyčistěte. Řiďte se částí „Čištění a údržba“.</li> <li>• Ručně rozložte prádlo ve vaně a spusťte odstředovací fázi znovu. Tento problém může být způsoben problémy s vyvážením.</li> </ul>

Problém	Možné řešení
Na podlaze je voda.	<ul style="list-style-type: none"> <li>• Ujistěte se, že spojky na vodních hadicích jsou těsné a neuniká z nich žádná voda.</li> <li>• Ujistěte se, že přívodní a vypouštěcí hadice nejsou poškozené.</li> <li>• Ujistěte se, že používáte správný prací prostředek a jeho správné množství.</li> </ul>
Nelze otevřít dvířka spotřebiče.	<ul style="list-style-type: none"> <li>• Ujistěte se, že nebyl zvolen prací program, který končí vodou ve vaně.</li> <li>• Ujistěte se, že je prací program dokončen.</li> <li>• Pokud je v bubnu voda, nastavte vypouštěcí či odstředivací program. Pokud není odstředivací a vypouštěcí program dostupný v rámci voliče programů, lze je nastavit přes aplikaci.</li> <li>• Ujistěte se, že je spotřebič zapojen do elektrické sítě.</li> <li>• Tento problém může být způsoben poruchou spotřebiče. Obratě se na autorizované servisní středisko. Pokud potřebujete otevřít dvířka, pozorně si přečtěte část „Nouzové otevření dvířek“.</li> <li>• Funkce Spuštění na dálku nesmí být zapnutá. Vypněte ji.</li> </ul>
Na displeji se nezobrazuje ukazatel bezdrátové sítě  .	<ul style="list-style-type: none"> <li>• Zkontrolujte bezdrátový signál.</li> <li>• Zkontrolujte, zda je zapnuté bezdrátové připojení. Viz odstavec „Konfigurace bezdrátového připojení pračky“ v kapitole „Nastavení připojení Wi-Fi“.</li> <li>• Zkontrolujte svou domácí síť a router.</li> <li>• Restartujte router.</li> <li>• Jsou-li s bezdrátovou sítí stále problémy, obraťte se na svého poskytovatele bezdrátových služeb.</li> </ul>
Aplikace se nemůže připojit ke spotřebiči.	<ul style="list-style-type: none"> <li>• Zkontrolujte bezdrátový signál.</li> <li>• Zkontrolujte, zda je vaše chytré zařízení připojeno k bezdrátové síti.</li> <li>• Zkontrolujte svou domácí síť a router.</li> <li>• Restartujte router.</li> <li>• Jsou-li s bezdrátovou sítí problémy, obraťte se na svého poskytovatele bezdrátových služeb.</li> <li>• Je třeba znovu nakonfigurovat spotřebič, chytré zařízení nebo oba z nich, protože byl nainstalován nový router nebo došlo ke změně konfigurace routeru.</li> </ul>
Aplikace se často nemůže připojit ke spotřebiči.	<ul style="list-style-type: none"> <li>• Ujistěte se, že bezdrátový signál dosáhne ke spotřebiči. Zkuste přesunout router co nejbližší ke spotřebiči nebo zvažte nákup rozšiřovače bezdrátového signálu.</li> <li>• Ujistěte se, že bezdrátový signál není přerušen mikrovlnnou troubou. Vypněte mikrovlnnou troubu. Nepoužívejte mikrovlnnou troubu a dálkové ovládání současně.</li> </ul>

Problém	Možné řešení
Na displeji se zobrazí  . Není aktivní žádná tlačítka kromě Zap./Vyp. .	<ul style="list-style-type: none"> <li>Spotřebič stahuje dostupné aktualizace. Vyčkejte, dokud se aktualizace nedokončí. Pokud spotřebič vypnete v průběhu aktualizace, ta bude pokračovat po opětovném zapnutí spotřebiče.</li> </ul>
Spotřebič vydává nezvyklý hluk a vibruje.	<ul style="list-style-type: none"> <li>Ujistěte se, že je spotřebič správně vyrovnán. Viz „Pokyny k instalaci“.</li> <li>Ujistěte se, že jste odstranili obaly a/nebo přepravní šrouby. Viz „Pokyny k instalaci“.</li> <li>Přidejte do bubnu více prádla. Náplň může být příliš malá.</li> </ul>
Délka trvání programu se během provádění programu zvyšuje či snižuje.	<ul style="list-style-type: none"> <li>ProSense System dokáže upravit délku trvání programu na základě typu a množství prádla. Viz „Detekce náplně ProSense System“ v kapitole „Denní používání“.</li> </ul>
Výsledky mytí nejsou uspokojivé.	<ul style="list-style-type: none"> <li>Zvyšte množství pracího prostředku nebo použijte jiný prací prostředek.</li> <li>Před vypráním prádla odstraňte odolné skvrny pomocí speciálního přípravku.</li> <li>Přesvědčte se, že jste nastavili správnou teplotu.</li> <li>Snižte množství prádla.</li> <li>Když používáte nádržky AutoDose, ujistěte se, že nejsou prázdné.</li> <li>Když používáte nádržky AutoDose, ověřte přednastavené dávkování pracího prostředku / aviváže. Viz odstavec „Základní nastavení“ v kapitole „Technologie AutoDose“.</li> <li>Před použitím pracího prostředku, aviváže nebo přísad jiné značky a typu je nutné vyčistit nádržky AutoDose.</li> </ul>
Příliš mnoho pěny v bubnu během pracího cyklu.	<ul style="list-style-type: none"> <li>Snižte množství pracího prostředku.</li> <li>Když používáte nádržky AutoDose, ověřte přednastavené dávkování pracího prostředku / aviváže. Viz odstavec „Základní nastavení“ v kapitole „Technologie AutoDose“.</li> </ul>
Po vyprání se nesníží hladina pracího prostředku / aviváže v nádržkách AutoDose.	<ul style="list-style-type: none"> <li>To je normální: nádržky jsou poměrně velké a spotřeba pracího prostředku nemusí být tak znatelná.</li> </ul>
Po pracím cyklu jsou v zásuvce dávkovače zbytky pracího prostředku.	<ul style="list-style-type: none"> <li>Ujistěte se, že je klapka ve správné poloze (NAHOŘE pro práškový prací prostředek – DOLE pro tekutý prací prostředek).</li> <li>Ujistěte se, že jste použili dávkovač pracího prostředku v souladu s pokyny v tomto návodu k použití.</li> </ul>

Po kontrole spotřebič zapněte. Program pokračuje od okamžiku přerušení.

Pokud se problém objeví znovu, obraťte se na autorizované servisní středisko.

Potřebné údaje pro servisní středisko najdete na typovém štítku.

## 14.2 Nouzové otevření dvířek

V případě výpadku napájení nebo funkční poruchy zůstanou dvířka spotřebiče zablokována. Prací program bude pokračovat, jakmile bude napájení obnoveno. Pokud zůstanou dvířka zablokována z důvodu poruchy, lze je otevřít pomocí funkce nouzového odblokování.

Před otevřením dvířek:



**POZOR!**  
**Nebezpečí popálení!**  
 Ujistěte se, že teplota vody není příliš vysoká a prádlo není horké. V případě potřeby vyčkejte, až vychladnou.



**POZOR!**  
 Hrozí nebezpečí úrazu!  
 Ujistěte se, že se bubnení neotáčí. V případě potřeby vyčkejte, dokud se bubnení nepřestane otáčet.



Ujistěte se, že hladina vody v bubnu není příliš vysoká. V případě potřeby pokračujte nouzovým vypouštěním (viz „Nouzové vypouštění“ v kapitole „Čištění a údržba“).

Dvířka otevřete následujícím způsobem:

1. Stisknutím tlačítka Zap./Vyp. vypnete spotřebič.
2. Vytáhněte zástrčku ze síťové zásuvky.
3. Otevřete klapku filtru.
4. Zatáhněte jednou za spoušť nouzového odblokování dolů. Zatáhněte za ni dolů znovu, držte ji v této poloze a zároveň otevřete dvířka spotřebiče.

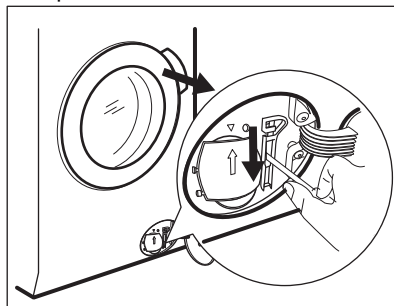

5. Vyndejte prádlo a poté zavřete dvířka spotřebiče.
6. Zavřete klapku filtru.

## 15. ÚDAJE O SPOTŘEBĚ

### 15.1 Úvod



Podrobné informace o energetickém štítku naleznete na webovém odkazu [www.theenergylabel.eu](http://www.theenergylabel.eu).



QR kód na energetickém štítku dodaném se spotřebičem nabízí internetový odkaz na informace týkající se výkonu spotřebiče v databázi EU EPREL. Uchovejte si energetický štítek pro referenční potřeby s návodem k použití a všemi ostatními dokumenty dodanými s tímto spotřebičem. Tyto informace lze rovněž nalézt v databázi EPREL prostřednictvím odkazu <https://eprel.ec.europa.eu> a pomocí názvu modelu a výrobního čísla, které naleznete na typovém štítku spotřebiče. Umístění typového štítku naleznete v části „Popis spotřebiče“.

## 15.2 Legenda

<b>kg</b>	Náplň prádla.	<b>h:mm</b>	Délka programu.
<b>kWh</b>	Spotřeba energie.	<b>°C</b>	Teplota prádla.
<b>Litry</b>	Spotřeba vody.	<b>ot./min.</b>	Rychlost odstředování
<b>%</b>	Zbytková vlhkost na konci odstředovací fáze. Čím vyšší je odstředovací rychlost, tím vyšší je hlučnost a nižší zbytková vlhkost.		



Hodnoty a délka programu se mohou lišit v závislosti na různých podmínkách (např. na teplotě místnosti, teplotě a tlaku vody, velikosti náplně a typu prádla, napájecím napětí), a také pokud změníte výchozí nastavení programu.

## 15.3 Podle nařízení Komise EU č. 2019/2023

program Eco 40-60	kg	kWh	Litry	h:mm	%	°C	ot./min. <sup>1)</sup>
Plná náplň	9	0.850	58	3:40	53	36	1351
Poloviční náplň	4.5	0.510	43	2:40	53	33	1351
Čtvrtinová náplň	2.5	0.178	38	2:25	54	23	1351

<sup>1)</sup> Maximální rychlost odstředování.

Spotřeba energie v různých režimech

Vypnuto (W)	Pohotovostní režim (W)	Odložený start (W)	Pohotovostní režim v síti (W)
0.50	0.50	4.00	2.00 <sup>1)</sup>



Vypnuto (W)	Pohotovostní režim (W)	Odložený start (W)	Pohotovostní režim v síti (W)
Doba do režimu Vypnuto/Pohotovost je max. 15 minut.			

1) Spotřeba energie připojené funkce je přibližně 17,5 kWh za rok. Chcete-li tuto funkci odpojit, postupujte podle pokynů v kapitole „Nastavení připojení Wi-Fi“.

## 15.4 Běžné programy



Tyto hodnoty jsou pouze informační.

Program	kg	kWh	Litry	h:mm	%	°C	ot./min. <sup>1)</sup>
Bavlna <sup>2)</sup> 95 °C	9	2.15	85	3:35	52	85	1400
Bavlna 60 °C	9	1.55	80	3:50	52	55	1400
Bavlna <sup>3)</sup> 20 °C	9	0.35	80	3:10	52	20	1400
Syntetika 40 °C	4	0.80	50	2:25	35	40	1200
Jemné prádlo <sup>4)</sup> 30 °C	2	0.30	45	1:10	35	30	1200
Vlna 30 °C	2	0.25	65	1:05	30	30	1200

1) Referenční ukazatel rychlosti odstředování.

2) Vhodné k praní velmi zašpiněných textilií.

3) Vhodné k praní lehce zašpiněného bavlněného prádla.

4) Také funguje jako rychlý prací program pro lehce zašpiněné prádlo.

## 16. PŘÍSLUŠENSTVÍ

### 16.1 K dostání v internetovém obchodě [www.aeg.com/shop](http://www.aeg.com/shop) nebo u autorizovaného prodejce

Pozorně si přečtěte pokyny dodané spolu s příslušenstvím.



Pouze správné příslušenství schválené společností AEG zajistí bezpečnostní standardy spotřebiče. Při použití neschválených součástí budou jakékoliv záruční nároky neplatné.

## 16.2 Souprava fixovacích destiček

Pokud spotřebič instalujete na podstavec, který není příslušenstvím dodaným společností AEG, zajistěte jej pomocí fixovacích destiček.

Pozorně si přečtěte pokyny dodané spolu s příslušenstvím.

## 16.3 Spojovací sada

Bubnovou sušičku lze umístit na pračku **pouze za použití správné spojovací sady.**

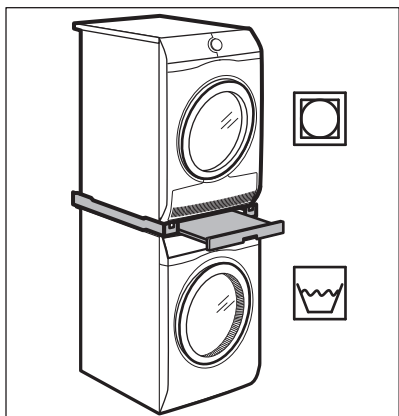

### VAROVÁNÍ!

Bubnovou sušičku neumísťujte pod pračku. Ověřte kompatibilitu spojovací sady podle hloubky vašich spotřebičů.

## 16.4 Podstavec se zásuvkou

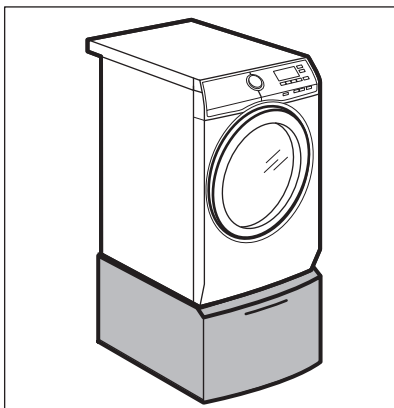

Slouží ke zvýšení vašeho spotřebiče a usnadňuje vkládání a vyjímání prádla. Zásuvku lze použít k uložení prádla např.: ručníky, čisticí prostředky a dále.

# 17. POZNÁMKY K OCHRANĚ ŽIVOTNÍHO PROSTŘEDÍ

Recyklujte materiály označené symbolem . Obaly vyhodte do příslušných odpadních kontejnerů k recyklaci. Pomáhejte chránit životní prostředí a lidské zdraví a recyklovat elektrické a elektronické spotřebiče

určené k likvidaci. Spotřebiče označené příslušným symbolem  nelikvidujte spolu s domovním odpadem. Spotřebič odevzdejte v místním sběrném dvoře nebo kontaktujte místní úřad.



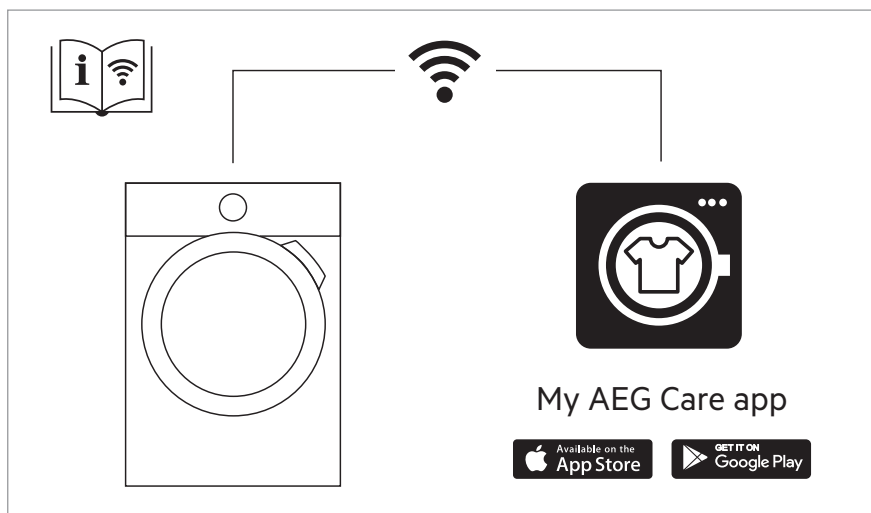

The software in this product contains components that are based on free and open source software. AEG gratefully acknowledges the contributions of the open software and robotics communities to the development project.

To access the source code of these free and open source software components whose license conditions require publishing, and to see their full copyright information and applicable license terms, please visit:  
<http://aeg.opensourcerepository.com> (folder NIUX)