

Umývačka riadu

NÁVOD NA OBSLUHU

PHILCO



Famous for Quality the World Over

PDT 67 DF

Vážený zákazník,

Ďakujeme, že ste si kúpili výrobok značky PHILCO. Aby mohol váš spotrebič slúžiť dobre, prečítajte si všetky pokyny uvedené v tomto návode na obsluhu.

OBSAH

ČASŤ 1: BEZPEČNOSTNÉ POKYNY	2
ČASŤ 2: POPIS SPOTREBIČA	5
ČASŤ 3: POUŽÍVANIE UMÝVAČKY RIADU	6
Plnenie soli do zmäkčovača	6
ČASŤ 4: ÚDRŽBA A ČISTENIE	8
Starostlivosť o vonkajšiu časť	8
Starostlivosť o vnútornú časť	8
Starostlivosť o umývačku riadu	10
ČASŤ 5: POKYNY PRE INŠTALÁCIU	12
Pripojenie k elektrickej sieti	12
Pripojenie vody a odpadu	13
Pripojenie vypúšťacích hadíc	14
Umiestnenie spotrebiča	15
Vstavaná inštalácia	15
ČASŤ 6: TIPY PRE RIEŠENÍ PROBLÉMOV	19
Dostupnosť náhradných dielov	21
ČASŤ 7: PLNENIE KOŠÍKOV PODĽA EN60436	22
ČASŤ 8: RÝCHLY NÁVOD NA OBSLUHU	24
ČASŤ 9: POUŽÍVANIE UMÝVAČKY RIADU	25
Ovládací panel	25
Zmäkčovač vody	27
Príprava a plnenie riadom	28
Funkcia oplachovacieho a umývacieho prostriedku	31
Plnenie nádrže na oplachovací prostriedok	32
Plnenie dávkovača umývacieho prípravku	33
ČASŤ 10: PROGRAMOVANIE UMÝVAČKY RIADU	34
Tabuľka umývacích cyklov	34
Tabuľka umývacích cyklov	35
Úspora energie	36
Spustenie programu	36
Zmena programu uprostred cyklu	36
Zabudli ste vložiť nejaký riad?	37
ČASŤ 11: KÓDY PORÚCH	38
ČASŤ 12: TECHNICKÉ INFORMÁCIE	39
ČASŤ 13: INFORMAČNÝ LIST	40
TECHNICKÉ INFORMÁCIE	41
INFORMÁCIE O TESTOVANÍ	41
STAROSTLIVOSŤ O ZÁKAZNÍKA A SERVIS	41
POKYNY A INFORMÁCIE TÝKAJÚCE SA LIKVIDÁCIE POUŽITÝCH OBALOVÝCH MATERIÁLOV	42
LIKVIDÁCIA POUŽITÝCH ELEKTRICKÝCH A ELEKTRONICKÝCH SPOTREBIČOV	42

ČASŤ 1: BEZPEČNOSTNÉ POKYNY

 **VAROVANIE!** Pri použití umývačky riadu dodržiavajte nižšie uvedené upozornenia:

Tento spotrebič môžu používať deti od 8 rokov a osoby so zníženými fyzickými, zmyslovými alebo mentálnymi schopnosťami alebo s nedostatkom skúseností a znalostí, ak sú pod dozorom alebo boli poučené o používaní spotrebiča bezpečným spôsobom, a rozumejú prípadným nebezpečenstvám.

Deti sa so spotrebičom nesmú hrať.

Čistenie a údržbu vykonávanú používateľom nesmú vykonávať deti bez dozoru.

Ak je prívodný kábel poškodený, jeho výmenu zverte odbornému servisnému stredisku, aby sa zabránilo vzniku nebezpečnej situácie. Spotrebič s poškodeným prívodným káblom je zakázané používať.

Dvierka by nemali zostávať v otvorenej polohe, pretože inak hrozí nebezpečenstvo zakopnutia.

Pri ukladaní riadu do umývačky:

-  **VAROVANIE:** Nože a ďalšie náradie s ostrými hrotmi a ostrím musíte vložiť do koša špičkami smerom dolu alebo uložiť do vodorovnej polohy.
- Ostré predmety ukladajte tak, aby nemohli poškodiť tesnenie dvierok.

- Nože alebo podobné ostré predmety vždy vkladajte rukoväťou hore, aby sa o ostrie niekto neporanil.
- Neumývajte v umývačke plastové predmety, ak nie sú výrobcom označené ako vhodné do umývačky riadu. Prítomnosť plastového riadu v umývačke má za následok horší výsledok procesu sušenia. Pri plastových predmetoch, ktoré nie sú označené ako vhodné do umývačky riadu, dodržiavajte odporúčania ich výrobcu.

Tento spotrebič je určený na použitie v domácnosti a v podobných priestoroch, ako sú:

- kuchynské kúty v obchodoch, kanceláriách a ostatných pracoviskách;
 - v poľnohospodárstve;
 - hostia v hoteloch, moteloch a podobných ubytovacích zariadeniach;
 - v zariadeniach zaisťujúcich nocľah s raňajkami.
- Na dvierka a koše na riad si nesadajte, nestúpajte na ne a pri obsluhu nepoužívajte násilie.
 - Neumiestňujte na spotrebič žiadne ťažké predmety a nestúpajte na otvorené dvierka. Spotrebič by sa mohol prevrátiť dopredu.

Používajte len umývacie a leštiace prostriedky určené do umývačky riadu. Nikdy nepoužívajte mydlo, pracie prostriedky ani umývacie prostriedky na riad na ručné umývanie.

Deťom zabráňte v prístupe k umývacím a leštiacim prostriedkom a tiež k otvoreným dvierkam umývačky, pretože by vo vnútri mohli byť zvyšky prostriedkov, ktoré sú alkalické a môžu byť veľmi nebezpečné.

Spotřebič, přívodný kábel alebo zástrčka nesmú ležať, dotýkať sa ani byť ponorené do vody alebo inej kvapaliny, aby nedošlo k úrazu elektrickým prúdom.

Ak je napájací kábel poškodený, musí byť vymenený výrobcom, jeho servisným technikom alebo podobne kvalifikovanou osobou, aby nebola ohrozená bezpečnosť.

Spotřebič nesmie stáť na prívodnom kábli.

Spotřebič pripojte k prívodu vody pomocou novej hadice a nie pomocou už používanej hadice. Obalové materiály zlikvidujte správnym spôsobom.

Počas inštalácie nesmie byť napájací kábel nadmerne alebo nebezpečne ohýbaný alebo stláčaný.

Ovládacie prvky nie sú na hranie.

Uistite sa, že koberec neblokuje otvory v dolnej časti spotřebiča. Umývačku používajte len na účely, na ktoré je určená, teda na umývanie riadu.

Táto umývačka je určená len na použitie v interiéri.

**POZORNE SI PREČÍTAJTE A DODRŽIAVAJTE TIETO
BEZPEČNOSTNÉ POKYNY A USCHOVAJTE SI ICH PRE POUŽITÍ
V BUDÚCNOSTI.**

ČASŤ 2: POPIS SPOTREBIČA

DÔLEŽITÉ:

Pokiaľ chcete dosiahnuť čo najlepší výkon umývačky riadu, prečítajte si pred prvým použitím všetky prevádzkové pokyny.

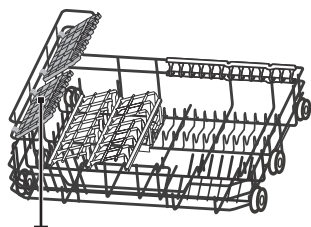
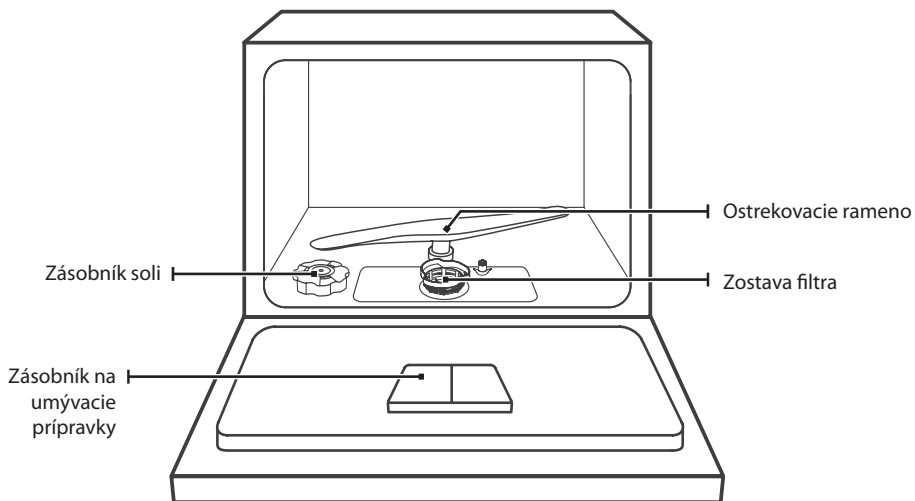

Priehradka pre šálky

Košík

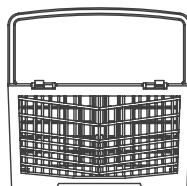

Priehradka na príbory

POZNÁMKA:

Obrázky sú iba informatívne, jednotlivé modely sa môžu odlišovať.

ČASŤ 3: POUŽÍVANIE UMÝVAČKY RIADU

Pred použitím umývačky riadu:

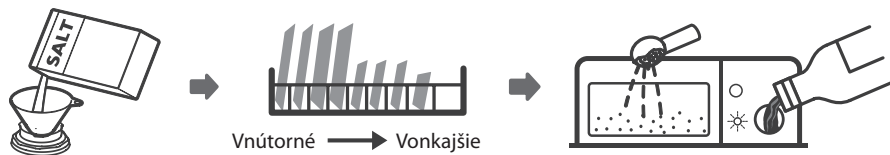

1. Nastavte zmäkčovač vody
2. Plnenie soli do zmäkčovača
3. Naplňte košík
4. Naplňte dávkovač umývacieho prostriedku

POZNÁMKA:

Prečítajte si prosím časť „Zmäkčovač vody“, keď potrebujete nastaviť zmäkčovač vody.

Plnenie soli do zmäkčovača

POZNÁMKA:

Pokiaľ váš model nie je vybavený zmäkčovačom vody, môžete túto časť preskočiť.

Vždy používajte iba soľ určenú pre umývačky riadu.

Zásobník na soľ sa nachádza pod spodným košom a mal by byť naplnený tak, ako je vysvetlené v nasledujúcom texte:



VAROVANIE

- **Používajte iba soľ špeciálne určenú pre umývačky riadu!**
Každý iný typ soli, ktorá nie je špeciálne určená pre umývačky riadu, hlavne kuchynskú soľ, zmäkčovač vody poškodí. V prípade poškodenia spôsobeného použitím nevhodnej soli výrobca neposkytuje žiadnu záruku ani nezodpovedá za škody tým spôsobené.
- **Soľ plňte až tesne pred spustením cyklu.**
Zabráňte tak tomu, aby prípadné rozsypané zrnká soli alebo rozliata slaná voda zostali na dne spotrebiča dlhší čas, čo by mohlo spôsobiť koróziu.

Pri dopĺňovaní soli do umývačky postupujte podľa nasledujúcich pokynov:

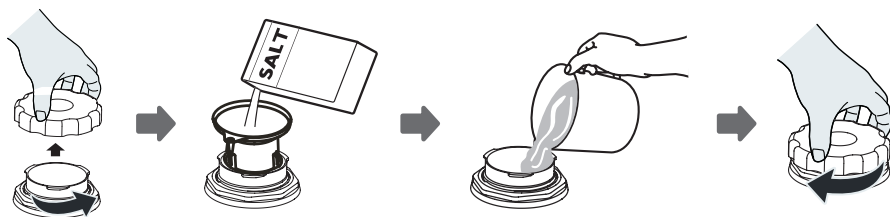

1. Vyberte kôš a odskrutkujte uzáver zásobníka.
2. Koniec násypky (súčasť dodávky) vložte do otvoru a vsypte asi 1 kg soli pre umývačky riadu.
3. Pred prvým umývaním zásobník na soľ naplňte vodou na maximum. Je normálne, že zo zásobníka na soľ vytečie malé množstvo vody.
4. Po naplnení nádoby uzáver poriadne zaskrutkujte.
5. Kontrolka nedostatku soli po naplnení zásobníka soli prestane svietiť.
6. Po naplnení soli do zásobníka soli by sa mal ihneď spustiť umývací program bez riadu (odporúčame použiť krátky program). V opačnom prípade môže dôjsť k poškodeniu filtračného systému, čerpadla alebo iných dôležitých častí spotrebiča slanou vodou. Takéto poškodenie nie je kryté zárukou.

POZNÁMKA:

- Zásobník na soľ treba doplniť iba vtedy, ak sa rozsvieti kontrolka nedostatku soli (S) na ovládacom paneli. V závislosti od toho, ako sa soľ rozpustí, môže zostať kontrolka nedostatku soli stále rozsvietená, aj keď je zásobník soli naplnený. Ak na ovládacom paneli nie je kontrolka nedostatku soli (pri niektorých modeloch), môžete odhadnúť, kedy sa má soľ do zmäkčovača doplniť, podľa počtu cyklov, ktoré umývačka vykonala.
- Ak dôjde k rozsypaniu soli alebo vytečeniu soľného roztoku zo zásobníka, spustíte oplachový alebo rýchly program, čím soľ odstránite.

ČASŤ 4: ÚDRŽBA A ČISTENIE

Starostlivosť o vonkajšiu časť

Dvierka a tesnenie dvierok

Tesnenie dvierok pravidelne čistite mäkkou navlhčenou handričkou, aby sa odstránili zvyšky potravín. Pri plnení umývačky riadu môžu zvyšky potravín a nápojov odkvapkávať na bočné strany dvierok umývačky. Tieto povrchy sú mimo umývacieho priestoru a nie sú tak prístupné pre vodu zo striekacích ramien. Pred zavretím dvierok z nich treba utrieť všetky nečistoty.

Ovládací panel

Ak ho treba vyčistiť, mal by sa ovládací panel iba pretrieť mäkkou navlhčenou handričkou.



VAROVANIE

- Nepoužívajte žiadne sprejové čističe, aby voda nevnikla do zámku dverí alebo elektrických častí.
- Na vonkajší povrch nikdy nepoužívajte abrazívne čistiace prostriedky ani drôtenku, pretože by mohli poškriabať povrch. Aj niektoré papierové obrúsky môžu poškriabať povrch alebo na ňom zanechať stopy.

Starostlivosť o vnútornú časť

Filtračný systém

Filtračný systém v spodnej časti umývacieho priestoru zadržiava hrubé nečistoty z umývacieho cyklu, a to vrátane cudzích predmetov, ako sú špáradla alebo črepy. Nazhromaždené hrubé nečistoty môžu spôsobiť upchatie filtrov. Pravidelne kontrolujte stav filtrov, opatrne odstráňte cudzie predmety a v prípade potreby vyčistite jednotlivé súčasti filtračného systému vodou. Pri čistení filtra postupujte podľa nižšie uvedených pokynov.

POZNÁMKA:

Obrázky sú iba informatívne, rôzne modely filtračného systému a ostrekovacie ramená sa môžu líšiť.

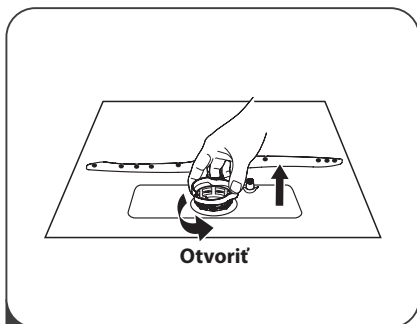

- 1** Uchopte hrubý filter a uvoľnite ho otočením proti smeru hodinových ručičiek. Filter zdvihnite smerom nahor a vyberte ho z umývačky.

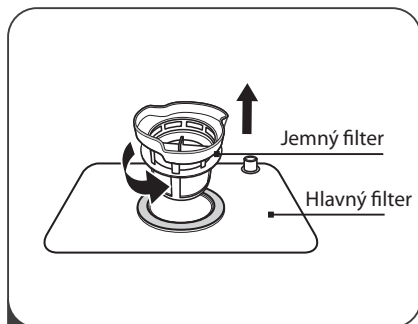

- 2** Jemný filter vytiahnite z hlavného filtra.

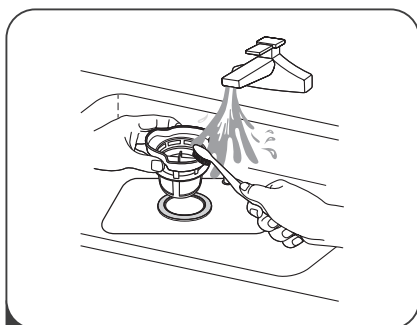

- 3** Väčšie zvyšky potravín možno vyčistiť opláchnutím filtra pod tečúcou vodou. Pre dôkladnejšie čistenie použite mäkkú čistiacu kefku.

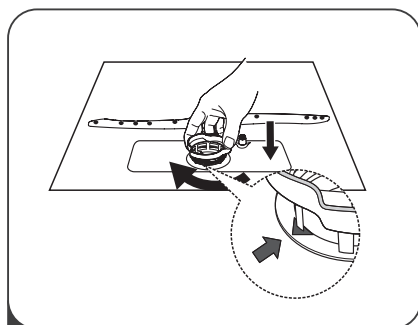

- 4** Znova zostavte filtre v opačnom poradí ako pri demontáži, vráťte vložku filtra späť a otočte v smere hodinových ručičiek až ku značke šípky uzavretia.



VAROVANIE

- Filtre veľmi nedotahujte. Filtre vložte naspäť v správnom poradí, inak by sa do systému mohli dostať hrubé nečistoty a spôsobiť zablokovanie.
- Umývačku riadu nikdy nepoužívajte bez správne umiestnených filtrov. Nesprávna výmena filtra môže znížiť výkonnosť spotrebiča a poškodiť riad a kuchynské pomôcky.

Ostrekovacie ramená

Je potrebné pravidelne čistiť ostrekovacie rameno, aby chemikálie tvrdej vody neupchali trysky a ložiská ostrekovacieho ramena.

Pri čistení ostrekovacieho ramena postupujte podľa nasledujúcich pokynov:

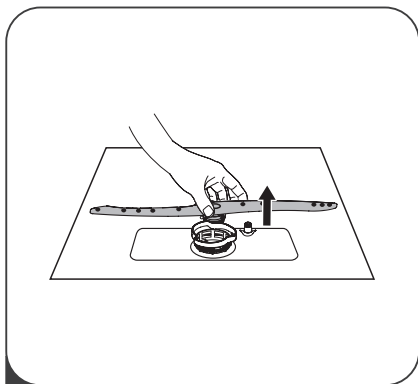

- 1** Pokiaľ chcete ostrekovacie rameno vybrať, vytiahnite ostrekovacie rameno smerom nahor.

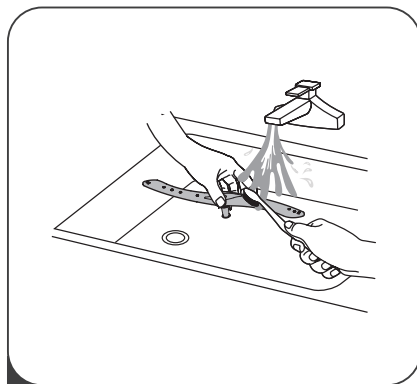

- 2** Ostrekovacie rameno umyte v teplej vode so saponátom a trysky vyčistite mäkkou kefkou. Po dôkladnom opláchnutí ich vráťte na svoje miesto.

Starostlivosť o umývačku riadu

Ochrana pred mrazom

V zime prosím urobte opatrenia na ochranu umývačky riadu pred mrazom.

Po každom umývacom cykle postupujte takto:

1. Prerušte prívod elektrickej energie do umývačky riadu.
2. Zastavte prívod vody a odpojte prívodnú hadicu od vodného ventilu a odpadu.
3. Vypustte vodu zo vstupnej aj odpadovej hadice a z vodného ventilu.
(Na zachytenie vody použite vhodnú nádobu).
4. Prívodnú hadicu na vodu opäť pripojte k vodnému ventilu a odpadovú hadicu k odpadu.
5. Vyberte filter na dne vane a pomocou špongie odsajte vodu z nádrže.

Po každom umytí

Po každom umytí vypnite prívod vody do spotrebiča a dvierka nechajte pootvorené, aby sa vnútri nezachytila vlhkosť a pachy.

Vytiahnite zástrčku z elektrickej zásuvky

Pred čistením a údržbou vždy odpojte zástrčku z elektrickej zásuvky.

Nepoužívajte rozpúšťadlá ani abrazívne čističlá

Na čistenie vonkajších a gumených častí umývačky nepoužívajte rozpúšťadlá ani abrazívne čistiace prípravky. Používajte iba mäkkú handričku a teplú mydlovú vodu.

Na odstránenie usadenín a škvŕn z povrchu vnútornej časti používajte handričku navlhčenú vodou s trochu octu alebo čistiaceho prípravku určeného špeciálne pre umývačky riadu.

Ak sa spotrebič dlhší čas nepoužíva

Odporúča sa spustiť umývací cyklus s prázdnu umývačkou a potom vytiahnuť zástrčku zo zásuvky, vypnúť prívod vody a dvierka spotrebiča nechať pootvorené. To pomôže, aby tesnenie dvierok dlhšie vydržalo a zabráni sa tak tvorbe zápachu v spotrebiči.

Premiestňovanie spotrebiča

Ak spotrebič treba premiestniť, snažte sa ho udržať vo vertikálnej polohe. V prípade potreby ho možno položiť na zadnú stranu.

Tesnenie

Jedným z faktorov, ktoré spôsobujú tvorbu pachov v umývačke, sú potraviny, ktoré zostávajú zachytené v tesnení. Pravidelné čistenie vlhkou špongiou tomu zabráni.

ČASŤ 5: POKYNY PRE INŠTALÁCIU

VAROVANIE



Nebezpečenstvo úrazu elektrickým prúdom

Pred inštaláciou umývačky vypnite elektrické napájanie.
Ak tak neurobíte, môže dôjsť k usmrteniu alebo úrazu elektrickým prúdom.

POZOR:

Inštaláciu potrubia a elektrických zariadení by mali byť robiť kvalifikované osoby.

Pripojenie k elektrickej sieti

VAROVANIE

Pre osobnú bezpečnosť

- Spolu s týmto spotrebičom nepoužívajte predlžovacie káble ani adaptéry.
- Za žiadnych okolností neodpájajte ani neodstraňujte uzemňovacie pripojenie sieťového kábla.

Elektrické požiadavky

Pozrite si typový štítok, zistíte menovité napätie a umývačku riadu pripojte k príslušnému napájaniu. Použite požadované istenie 10 A / 13 A / 16 A, odporúča sa istenie poistkou alebo ističom s časovým oneskorením, a zaistite samostatný obvod slúžiaci iba pre tento spotrebič.

Elektrické pripojenie

Zaistite, aby napätie a frekvencia napájania zodpovedali hodnotám na typovom štítku. Zástrčku pripájajte iba do riadne uzemnenej elektrickej zásuvky. Ak elektrická zásuvka, ku ktorej musí byť spotrebič pripojený, nie je vhodná pre použitú zástrčku, vymeňte ju, aby ste nemuseli používať adaptéry a pod., pretože by mohlo dôjsť k prehriatiu a vznieteniu.



Pred použitím sa ubezpečte, že je inštalované správne uzemnenie.

Prípojenie vody a odpadu

Prípojenie studenej vody

Prípojte hadicu prívodu studenej vody k závitovému konektoru 3/4 (palca) a uistite sa, že je poriadne dotiahnutá na svojom mieste.

Ak sú vodovodné hadice nové alebo sa dlhší čas nepoužívali, vodu nechajte chvíľu pretekať, aby bola čistá. Toto preventívne opatrenie je potrebné, aby nedošlo k zablokovaniu prívodu vody a poškodeniu spotrebiča.

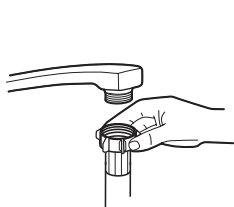

bežná prívodná hadica



bezpečnostná prívodná hadica

Bezpečnostná prívodná hadica

Bezpečnostná prívodná hadica má dvojitú stenu. Systém hadice zaručuje jej zásah zastavením prítoku vody v prípade prasknutia prívodnej hadice a ak sa vzduchový priestor medzi samotnou prívodnou hadicou a vonkajšou vlnitou hadicou zaplní vodou.



VAROVANIE

Hadica pripojená k vodovodnému kohútiku môže prasknúť, ak je inštalovaná na rovnakom vodovodnom potrubí ako umývačka riadu. Ak je na vašom dreze inštalovaná, odporúča sa hadicu odpojiť a otvor zaslepiť.

Ako pripojiť bezpečnostnú prívodnú hadicu

1. Celú bezpečnostnú prívodnú hadicu vyťahnite z úložného priestoru na zadnej strane umývačky riadu.
2. Maticu bezpečnostnej prívodnej hadice priskrutkujte k vodovodnému kohútiku so závitom 3/4 palca.
3. Pred spustením umývačky riadu zapnite vodu naplno.

Ako odpojiť bezpečnostnú prívodnú hadicu

1. Vypnite prívod vody.
2. Odskrutkujte bezpečnostnú prívodnú hadicu od uzatváracieho kohútika.

Prípojenie vypúšťacích hadíc

Vypúšťaciu hadicu pripievňte k odpadovému potrubiu s minimálnym priemerom 4 cm alebo k odpadu drezu a uistite sa, že nie je veľmi ohnutá alebo pricvaknutá. Výška odtokového potrubia musí byť menšia ako 600 mm. Voľný koniec hadice nesmie byť ponorený do vody, aby sa zabránilo spätnému toku.



Bezpečne pripievňte vypúšťaciu hadicu do polohy A alebo B

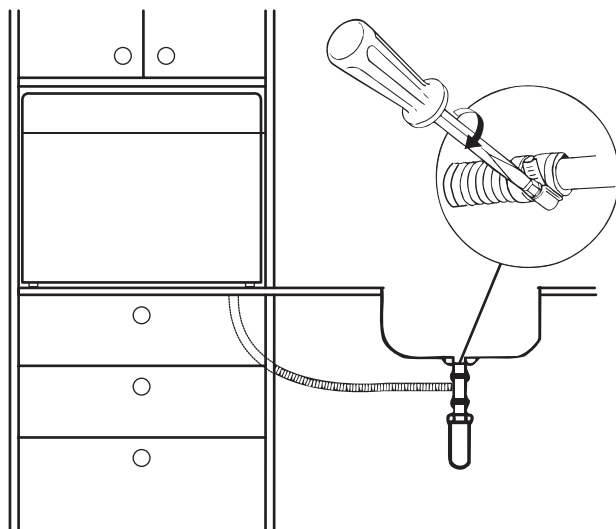
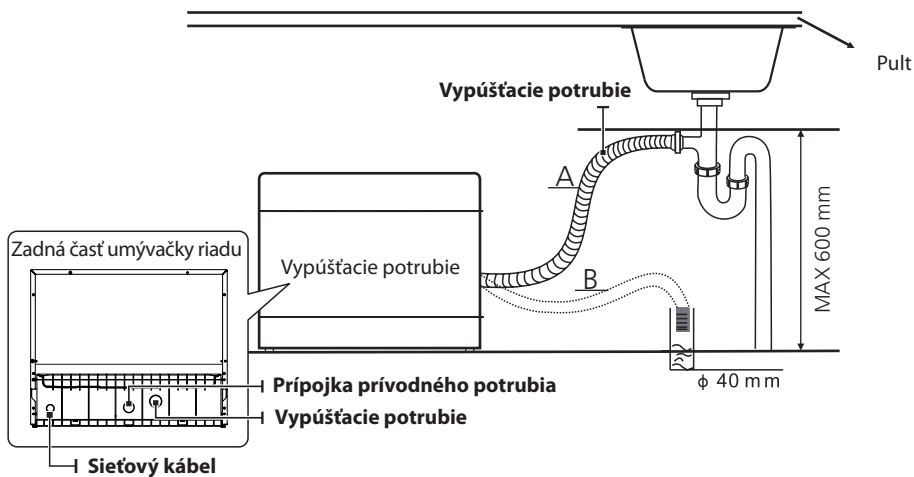

Ako vypustiť prebytočnú vodu z hadíc

Pokiaľ je pripojenie k odtokovému potrubiu umiestnené vyššie ako 1 000 mm, môže v odtokovej hadici zostať prebytočná voda. Prebytočnú vodu je potrebné z hadice vypustiť do misky alebo vhodnej nádoby, ktorú budete držať vonku a nižšie, ako je drez.

Odtok vody

Pripojte vypúšťaciu hadicu. Vypúšťacia hadica musí byť správne namontovaná, aby nedošlo k úniku vody. Uistite sa, že hadica na vypúšťanie vody nie je zlomená ani stlačená.

Predlžovacia hadica

Ak potrebujete predĺžiť vypúšťaciu hadicu, použite podobnú vypúšťaciu hadicu. Tá nesmie byť dlhšia než 4 metre, inak môže dôjsť k zníženiu účinnosti umývačky riadu.

Sifónové pripojenie

Pripojenie odpadu musí byť vo výške menšej než 100 cm (maximálne) od spodnej časti umývačky riadu. Vypúšťacia hadica musí byť pripevnená.

Umiestnenie spotrebiča

Spotrebič umiestnite na požadované miesto. Zadná časť by mala spočívať na stene za ňou a bočné strany pozdĺž susedných skriň alebo stien. Umývačka riadu je vybavená prívodom vody a vypúšťacou hadicou, ktoré možno umiestniť na pravú alebo ľavú stranu pre uľahčenie správnej inštalácie.

Vstavaná inštalácia

Krok 1a:

Ak treba do skrine umiestniť iba telo umývačky riadu, v skrine vytvorte otvor potrebnej veľkosti podľa tohto nákresu.

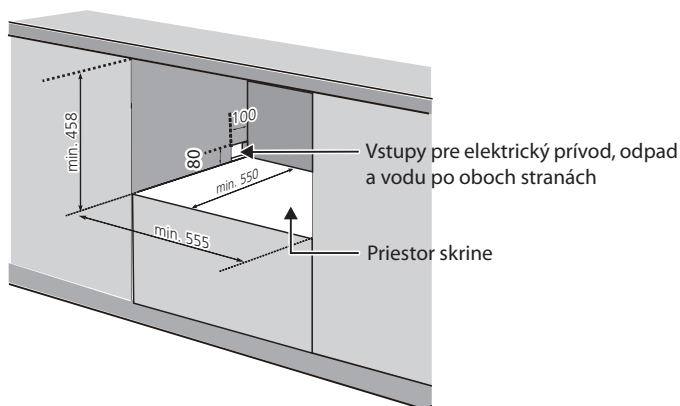

Krok 1b:

Ak do skrine treba umiestniť aj celý dekoratívny panel, rozmer A sa má rovnať $D + 9,5$ a rozmer B sa má rovnať $C + 6$;

Pritom je zväčšený rozmer skrine okolo vnútornej časti: obidve strany $(C - 55) / 2 + 3$; C, D a E pre príslušnú veľkosť dekoratívneho panelu, ako je uvedené v druhom kroku.

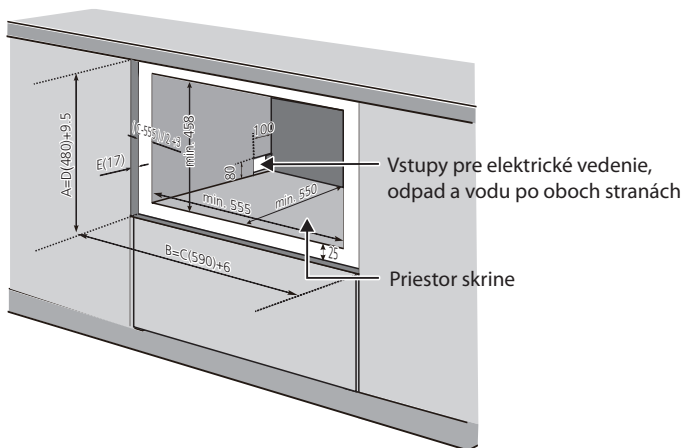

Krok 2: Rozmery a inštalácia dekoratívneho panelu

Hmotnosť dekoratívneho panelu by mala byť min. 3 kg až max. 4 kg.

Rozmery A a B sa menia podľa držadla,

Rozmery C, D a E by sa mohli v skutočnosti prispôbiť,

Rozmer E by mal byť v rozsahu 16 ~ 22 mm navyše k dekoratívne panelu spotrebiča.

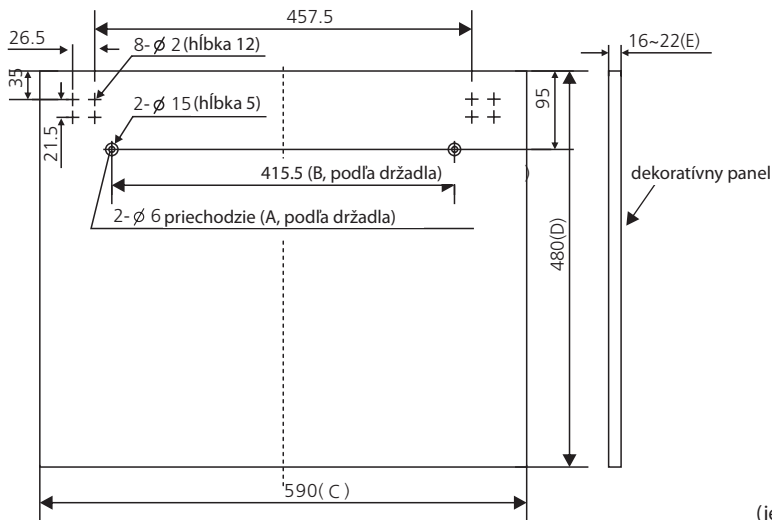

Krok 3: Namontujte dekoratívny panel

POZNÁMKA:

Pokiaľ je už spotrebič vybavený dekoratívnym panelom, tento krok odpadá.

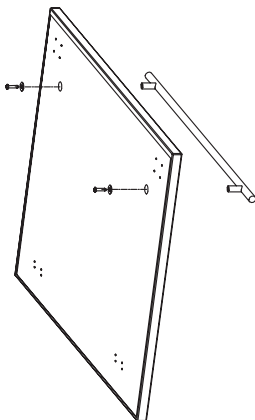

Krok 4:

Namontujte dekoratívne dvierka na umývačku riadu, ako je znázornené na obrázku. Najskôr nainštalujte skrutku medzi základnú dosku skrine a dekoratívny panel, celkovo 16 ks; potom vytiahnite posuvný prvok z drážky dvierok, 8 ks skrutiek medzi dekoratívnym panelom a posuvným prvkom.

Základná doska skrine

Namontujte záves pomocou skrutiek, celkovo 16 ks

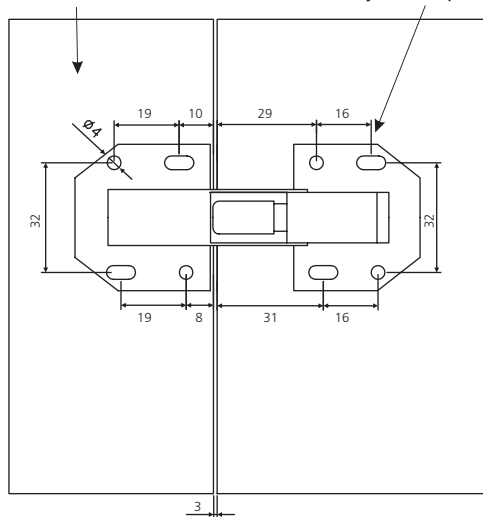

Dekoratívny panel

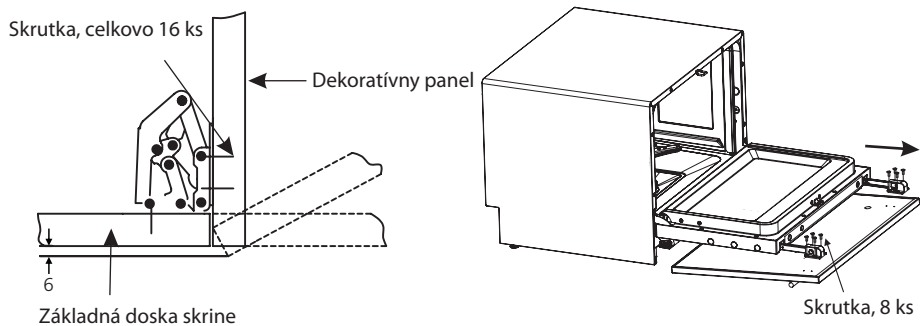

Krok 5: Namontujte do základne nastavovacie skrutky

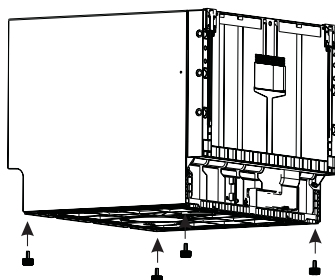

Krok 6:

Umývačku riadu vložte do otvoru, ale nie úplne, ako je znázornené na obrázku, nastavte nastavovacie skrutky do roviny so spodnou stranou otvoru a potom umývačku úplne zasuňte na jej miesto.

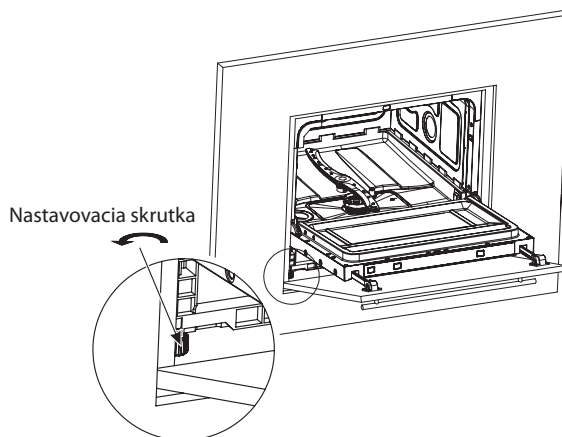

ČASŤ 6: TIPY PRE RIEŠENÍ PROBLÉMOV

Skôr ako zavoláte servis

Nahliadnutie do tabuľky na nasledujúcich stránkach vám môže ušetriť telefonát do servisu.

Problém	Možná príčina	Riešenie
Umývačka riadu sa nespustí.	Prerušená poisťka alebo došlo k výpadku ističa.	Vymeňte poisťku alebo zapnite istič. Odpojte všetky ostatné spotrebiče používajúce rovnaký napájací obvod s umývačkou riadu.
	Napájanie nie je zapnuté.	Uistite sa, že umývačka riadu je zapnutá a že dvierka sú bezpečne zavreté. Skontrolujte, či je napájací kábel správne zapojený do napájacej zásuvky.
	Dvierka umývačky riadu nie sú správne zavreté.	Uistite sa, že dvierka sú správne zavreté a zaistené.
Voda z umývačky riadu nie je vyčerpaná.	Zalomená alebo priškrtená vypúšťacia hadica.	Skontrolujte vypúšťaciu hadicu.
	Filter je zanesený.	Skontrolujte hrubý filter (pozri časť „Starostlivosť o vnútornú časť“).
	Kuchynský odpad je zanesený.	Skontrolujte odpad v kuchyni a uistite sa, že dobre odtieká. Ak je problémom kuchynský odpad, ktorý neodteká, možno budete namiesto servisného technika pre umývačky riadu potrebovať inštalatéra.
Pena vo vani.	Nevhodný umývací prostriedok.	Aby ste zabránili vzniku peny, používajte iba špeciálne umývacie prípravky určené do umývačky riadu. Ak k tomu dôjde, otvorte umývačku riadu a penu nechajte zmiznúť. Na dno umývačky riadu do vane nalejte 4-5 litrov studenej vody. Umývačku riadu zatvorte a zaistite a potom spustíte nejaký umývací cyklus, aby sa vypustila voda. V prípade potreby postup opakujte.
	Rozliaty oplachovací prípravok.	Rozliaty oplachovací prípravok vždy okamžite utrite.
Vnútorná vaňa je znečistená	Možno sa použil umývací prípravok s farbivom.	Uistite sa, že použitý umývací prípravok neobsahuje žiadne farbivo.
Biely povlak na vnútornom povrchu.	Usadené minerály z tvrdej vody.	Na vyčistenie vnútra použite vlhkú špongiu s umývacím prostriedkom do umývačky riadu a pritom sa chráňte gumenými rukavicami. Nikdy nepoužívajte iný čistiaci prostriedok než umývací prostriedok do umývačky riadu, pretože by to mohlo spôsobiť tvorbu peny.

Problém	Možná příčina	Riešenie
Na přístroje sú škvrny od hrdze.	Postihnuté predmety nie sú odolné voči korózii.	V umývačke riadu neumývajte predmety, ktoré nie sú odolné voči korózii.
	Po pridaní soli do umývačky riadu nebol hneď spustený program. Do umývacieho cyklu sa dostali stopy soli.	Po doplnení soli do umývačky riadu vždy spustíte program rýchleho umývania bez riadu v umývačke a bez výberu funkcie Turbo (ak je k dispozícii).
	Kryt zmäkčovača je uvoľnený.	Skontrolujte kryt. Uistite sa, že je správne zatvorený.
Zvuk klepania v umývačke riadu.	Striekacie rameno klepe na predmet v košíku.	Prerušte program a premiestnite predmety, ktoré ostrekovaciemu ramenu bránia v pohybe.
Rachotivý zvuk v umývačke riadu.	Nejaký kus riadu je v umývačke voľne umiestnený.	Prerušte program a premiestnite riad.
Zvuk klepania vo vodovodnom potrubí.	To môže byť spôsobené inštaláciou na mieste alebo prierezom potrubia.	Tento jav nemá vplyv na funkciu umývačky riadu. V prípade pochybností kontaktujte kvalifikovaného inštalátora.
Riad nie je čistý.	Riad nebol správne vložený.	Vid' „Príprava a plnenie riadom“.
	Program nebol dostatočne účinný.	Vyberte intenzívnejší program.
	Neuvoľnil sa dostatok umývacieho prostriedku.	Použite viac umývacieho prostriedku alebo umývací prostriedok zmeňte.
	Niektoré predmety blokujú pohyb ostrekovacích ramien.	Predmety znova premiestnite tak, aby sa ramená mohli voľne otáčať.
	Zostava filtrov v základni umývačky nie je čistá alebo nie je správne namontovaná. Môže to zablokováť dýzy ostrekovacieho ramena.	Filter vyčistite alebo správne namontujte. Vyčistite dýzy ostrekovacích ramien.

Problém	Možná příčina	Riešenie
Na skle je viditeľný povlak.	Kombinácia mäkkej vody a príliš veľkého množstva umývacieho prostriedku.	Kombinácia mäkkej vody a veľkého množstva umývacieho prostriedku.
Čierne alebo sivé škvŕny na riade.	Hliníkové predmety sa otierajú o riad.	Na odstránenie týchto škvŕn použite jemný abrazívny čistiaci prostriedok.
V dávkovači zostal umývaci prostriedok.	Riad zablokoval dávkovač umývacieho prostriedku.	Riad premiestnite správnym spôsobom.
Riad nie je suchý.	Nesprávne naplnenie.	Pokiaľ na riade nájdete zvyšky umývacieho prostriedku, použite rukavice, aby ste zabránili k podráždeniu pokožky.
	Riad sa vybral príliš skoro.	Umývačku nevyprázdňujte hneď po skončení umývania. Dvierka pootvorte, aby mohla uniknúť para. Vyberať riad z umývačky začnite až potom, keď je riad na dotyk iba mierne teplý. Najprv vyprázdňte dolný kôš. Tak zabráníte tomu, aby voda z horného koša kvapkala na riad.
	Bol zvolený nesprávny program.	Pri krátkych programoch je teplota umývania nízka. Tým sa zároveň znižuje účinnosť umývania. Vyberte program s dlhšou dobou umývania.
	Umývanie príboru s nekvalitným povrchom.	Z týchto predmetov je ťažšie odstrániť vodu. Príbor alebo riad tohto typu nie je vhodný na umývanie v umývačke riadu.



VAROVANIE

Svojpomocne alebo neprofesionálne opravy môžu spôsobiť vážne ohrozenie bezpečnosti používateľa spotrebiča a budú mať dopad na záruku.

Dostupnosť náhradných dielov

- **Sedem rokov po uvedení poslednej jednotky modelu na trh:**
Motor, obehové a vypúšťacie čerpadlo, ohrievače a ohrevné telesá vrátane tepelných čerpadiel (samostatne alebo ako celok), potrubie a súvisiace vybavenie vrátane všetkých hadíc, ventilov, filtrov a systému aqua stop, konštrukčné a vnútorné časti súvisiace s montážnymi celkami dvierok (samostatne alebo ako celok), dosky s plošnými spojmi, elektronické displeje, tlakové spínače, termostaty a snímače, softvér a firmvér vrátane resetovacieho softvéru.
- **Desať rokov po uvedení poslednej jednotky modelu na trh:**
Záves dvierok a tesnenie, ďalšie tesnenie, ostrekovacie ramená, odtokové filtre, vnútorné regály a plastové periférne zariadenia, ako sú koše a kryty.

ČASŤ 7: PLNENIE KOŠÍKOV PODĽA EN60436

Naplnenie umývačky riadu pre domácnosť až na úroveň kapacity uvedenej výrobcom prispieje k úspore energie i vody.

1. Kôš:

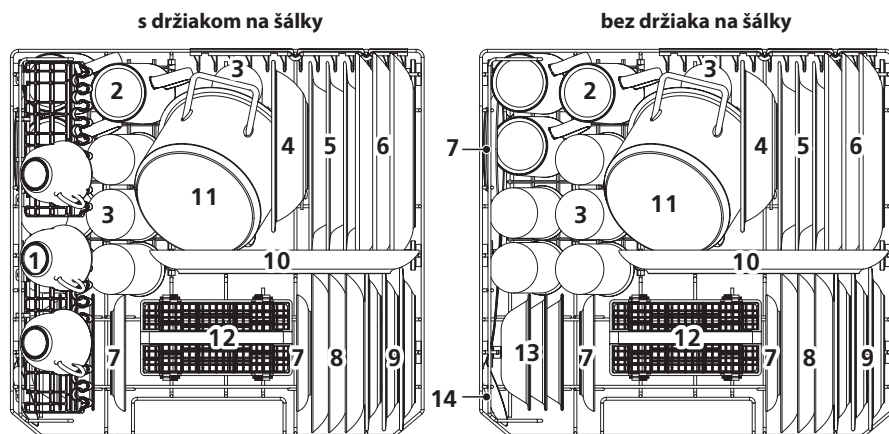

Číslo	Položka
1	Šálky
2	Hrnčeky
3	Poháre
4	Melaminová miska
5	Hlboké taniere
6	Plytké taniere
7	Podšálky
8	Dezertné tanieriky
9	Melaminové dezertné tanieriky
10	Oválny tanier
11	Malý hrniec
12	Kôš na príbor
13	Dezertné misky
14	Servírovacie lyžice

2. Kôš na príbor:

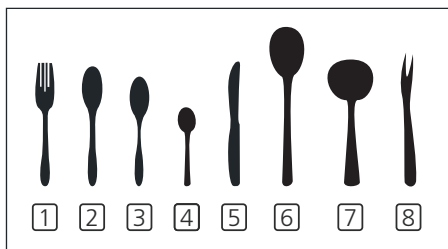
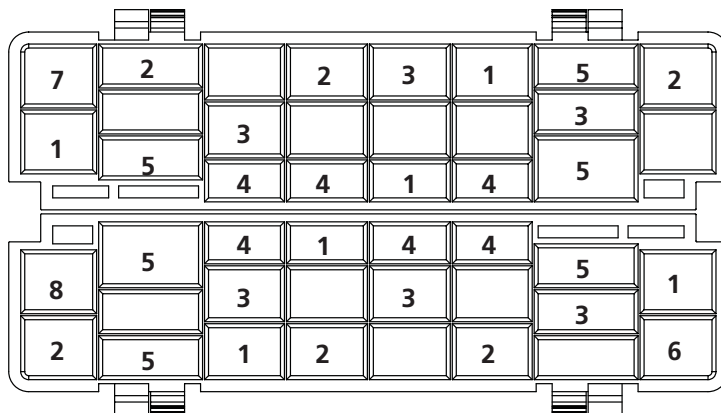

Číslo	Položka
1	Vidličky
2	Polievkové lyžice
3	Dezertné lyžičky
4	Lyžičky
5	Nože
6	Servírovacie lyžice
7	Naberačky
8	Servírovacia vidlička

Informácie pre porovnávací test podľa EN60436

- Kapacita: 6 súprav
- Program: ECO
- Nastavenie oplachovacieho prostriedku: Max
- Nastavenie zmäkčovača: H4

ČASŤ 8: RÝCHLY NÁVOD NA OBSLUHU

Prečítajte si prosím príslušný obsah v návode na použitie, kde nájdete podrobný spôsob ovládania.

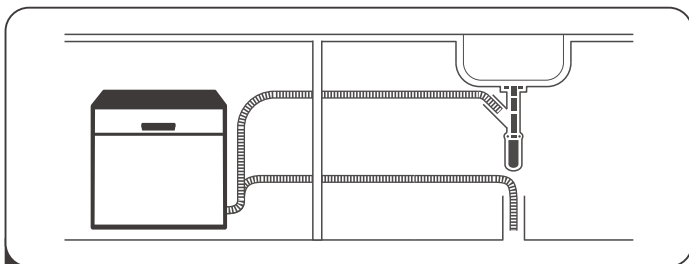

- 1 Inštalácia umývačky riadu
(Prečítajte si prosím časť „POKYNY PRE INŠTALÁCIU“.)



- 2 Odstraňovanie väčších zvyškov z príboru.
Vyhnutie sa predpláchnutiu.

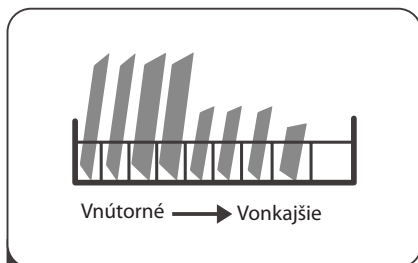

- 3 Plnenie košov.

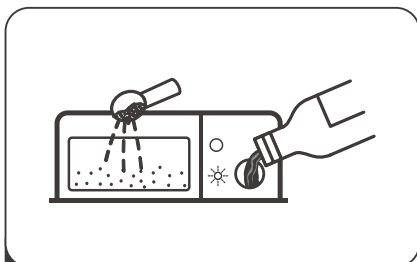

- 4 Plnenie zásobníka čistiacim prostriedkom
a leštidlom.

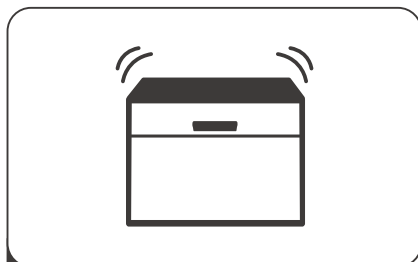

- 5 Voľba vhodného programu a spustenie
umývačky riadu.

ČASŤ 9: POUŽÍVANIE UMÝVAČKY RIADU



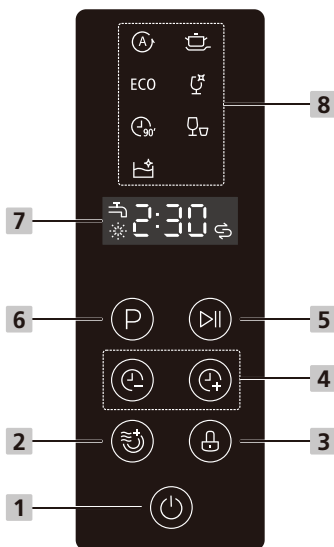









Ovládací panel



Funkcia (tlačidlo)

1 Napájanie	Stlačením tohto tlačidla umývačku riadu zapnete, obrazovka sa rozsvieti.
2 Extra sušenie	Pre lepšie výsledky sušenia. (Funkciu je možné použiť iba s režimami Intenzívny, EKO, Sklo, 90 min.)
3 Detská poistka	Pomocou tejto možnosti môžete zamknúť tlačidlá na ovládacom paneli, aby deti nemohli umývačku riadu omylom spustiť stlačením tlačidiel na paneli. Iba tlačidlo Napájania zostáva aktívne. Ak chcete tlačidlá na ovládacom paneli zamknúť alebo odomknúť, stlačte tlačidlo a podržte ho počas 3 sekúnd.
4 Odložené spustenie +/-	Stlačením tlačidla „+“ zvýšite čas odloženia, stlačením tlačidla „-“ čas odloženia znížite, môžete nastaviť maximálne 24 hodinové odloženie spustenia.
5 Štart/Pauza	Slúži na spustenie vybraného umývacieho programu alebo na jeho pozastavenie, zatiaľ čo je umývačka riadu v prevádzke.
6 Program	Stlačením tohto tlačidla vyberte príslušný umývací program, kontrolka vybraného programu sa rozsvieti.

Displej

7 Obrazovka	<p> Leštadlo Ak sa rozsvieti kontrolka , znamená to, že umývačka má nedostatok leštiaceho prípravku a požaduje doplnenie.</p> <p> Sol' Ak sa rozsvieti kontrolka , znamená to, že v umývačke je nedostatok soli a treba ju doplniť.</p> <p> Vodovodný kohútik Ak sa rozsvieti kontrolka , znamená to, že je vodovodní kohútik zatvorený.</p>
	<p>8:88 Zobrazenie zostávajúceho času a času odloženého spustenia, chybových kódov atď.</p>
8 Kontrolky programov	<p> Automaticky Na zľahka až veľmi znečistený denne používaný riad, automatické rozpoznanie úrovne znečistenia.</p> <p> Intenzívny Na veľmi znečistený porcelánový riad a normálne znečistené hrnce, panvice a ďalší riad atď. s prischnutými zvyškami pokrmov.</p> <p>ECO EKO Toto je štandardný program, ktorý je vhodný na umývanie bežne znečisteného riadu a je to najúčinnjší program z hľadiska kombinovanej spotreby energie a vody pre daný typ riadu.</p> <p> Sklo Na zľahka znečistený porcelánový riad a sklo.</p> <p> 90 min. Na bežne znečistený riad, ktorý je potrebné rýchlo umyť.</p> <p> Rýchly Kratší umývací program na zľahka znečistený riad, ktorý nevyžaduje sušenie.</p> <p> Vlastné čistenie Tento program zaisťuje účinné čistenie samotnej umývačky riadu.</p>

Zmäkčovač vody

Zmäkčovač vody musí byť nastavený ručne pomocou číselníka tvrdosti vody.

Zmäkčovač vody je určený na odstraňovanie minerálov a solí z vody, ktoré by mali nepriaznivý alebo škodlivý vplyv na činnosť spotrebiča.

Čím viac minerálov vo vode je, tým je voda tzv. tvrdšia.

Miestny vodohospodársky úrad poradí ohľadom tvrdosti vody v danej oblasti.

Úprava spotreby soli

Umývačka je navrhnutá tak, aby umožňovala úpravu množstva spotrebovanej soli na základe tvrdosti použitej vody. Cieľom je optimalizovať a prispôsobiť spotrebu soli.

Upravte spotrebu soli podľa nižšie uvedených krokov.

1. Zatvorte dvere spotrebiča a spotrebič zapnite;
2. Stlačením tlačidla Program na viac než 5 sekúnd po zapnutí spotrebiča spustíte nastavenie modulu zmäkčovača vody;
3. Stlačením tlačidla Program vyberte správne nastavenie podľa vášho miestneho prostredia, nastavenie sa mení v nasledujúcom poradí: H1->H2->H3->H4->H5->H6;
4. Bez akejkoľvek operácie do piatich sekúnd alebo stlačenia vypínača na ukončenie režimu nastavenia je program uložený do pamäti.

TVRDOŠŤ VODY		Nastavenie zmäkčovača vody	Zobrazenie na displeji	Regenerácia nastáva každú X sekvenciu programov ³⁾
° dH ¹⁾	Mmol/l ²⁾			
0 - 5	0 - 0,9	1	H1	Bez regenerácie
6 - 11	1,0 - 2,0	2	H2	10
12 - 17	2,1 - 3,0	3	H3	5
18 - 22	3,1 - 4,0	4 *	H4	3
23 - 34	4,1 - 6,1	5	H5	2
35 - 45	6,2 - 8,0	6	H6	1

1) Nemecký stupeň merania tvrdosti vody

2) Milimol, medzinárodná jednotka tvrdosti vody

3) Počas každého cyklu regenerácie je potrebných ďalších 2,0 litra vody, spotreba energie sa zvyší o 0,02 kWh a program sa predĺži o 4 minúty.

* továrenské nastavenie

Prečítajte si prosím časť „Plnenie soli do zmäkčovača“, ak je v umývačke nedostatok soli.

POZNÁMKA:

Ak váš model nie je vybavený zmäkčovačom vody, môžete túto časť preskočiť.

Zmäkčovač vody

Tvrdosť vody je na rôznych miestach rôzna. Ak sa v umývačke riadu použije tvrdá voda, na riade a náčiní sa tvoria usadeniny.

Spotrebič je vybavený špeciálnym zmäkčovačom, ktorý používa zásobník na soľ špeciálne navrhnutý na odstraňovanie vápenatých usadenín a minerálov z vody.

Príprava a plnenie riadom

- Zvážte nákup riadu, ktorý je označený ako vhodný do umývačky riadu.
- Pre konkrétne položky vyberte program s najnižšou možnou teplotou.
- Aby ste predišli poškodeniu, nevyberajte sklo a príbor z umývačky hneď po ukončení programu.

Umývanie nasledujúcich príborov/riadu

Nevhodné sú

- Príbor s drevenou, rohovou, porcelánovou alebo perleťovou rukoväťou
- Plastové predmety, ktoré nie sú odolné voči teplu
- Starší príbor s lepenými dielmi, ktoré nie sú tepelne odolné
- Lepený príbor alebo riad
- Cínové alebo medené predmety
- Krištáľové sklo
- Oceľové predmety, ktoré podliehajú korózii
- Drevené taniere
- Predmety zo syntetických vlákien

Obmedzene vhodné sú

- Niektoré typy skla môžu po veľkom počte umytí zmatnieť.
- Strieborné a hliníkové predmety majú pri umývaní sklon k vyblednutiu.
- Vzory na skle môžu vyblednúť, ak sa sklo často umýva v umývačke riadu.

Odporúčania pre plnenie umývačky riadu

Zoškrabnite väčšie množstvo zvyškov jedla. Zvyšky pripáleného jedla v panvici odmočte.

Riad netreba oplachovať pod tečúcou vodou.

Ak chcete dosiahnuť čo najlepší výkon umývačky riadu, pri jej plnení postupujte podľa týchto pokynov.

(Funkcia a vzhľad košov a priehradiek na príbor sa môžu líšiť podľa modelu.)

Predmety do umývačky umiestnite nasledujúcim spôsobom:

- Predmety, ako sú šálky, poháre, hrnce / panvice atď., smerujú dolu.
- Zakrivené predmety alebo tie, ktoré majú vybrania by sa mali ukladať šikmo, aby z nich mohla odtečť voda.
- Všetok riad by mal byť uložený bezpečne, aby sa nemohol prevrhnúť.
- Všetok riad je umiestnený tak, aby sa ostrekovacie ramená mohli počas umývania voľne otáčať.
- Duté predmety, ako sú šálky, poháre, panvice atď. vložte otvorom smerujúcim dolu, aby sa voda nemohla v nádobe alebo priehlbine zhromažďovať.
- Riad a príbor nesmie ležať v sebe ani sa navzájom zakrývať.
- Poháre by sa nemali navzájom dotýkať, aby sa nepoškodili.
- Horný kôš je navrhnutý tak, aby sa doň zmestil krehký a ľahší riad, ako sú poháre a šálky na kávu a čaj.
- Nože s dlhou čepeľou uložené vo zvislej polohe znamenajú potenciálne nebezpečenstvo!
- Dlhé alebo ostré časti príboru, ako nože na porciovanie mäsa, treba umiestniť vodorovne v hornom koši.
- Dbajte na to, aby ste umývačku nepreťažovali. Je to dôležité pre dobré výsledky aj pre primeranú spotrebu energie.

POZNÁMKA:

Veľmi malé predmety by sa v umývačke nemali umývať, lebo by mohli ľahko vypadnúť z koša.



VAROVANIE



Predmety budú horúce! Aby ste predišli poškodeniu, nevyberajte sklo a príbor z umývačky skôr než 15 minút po ukončení programu.

Naplňte košík

Všetok riad nemožno umiestniť lícom nahor, aby sa zväčšila plocha a zlepšila účinnosť umývania, sa odporúča umiestniť špinavú stranu smerom k striekaciemu ramenu.

Riad nenechávajte vyčnievať zo dna koša, aby sa neblokoval pohyb ostrekovacieho ramena.

Maximálny priemer odporúčaný pre taniere umiestnené pred dávkovačom umývacieho prostriedku je 19 cm, aby nebránili jeho otvoreniu.

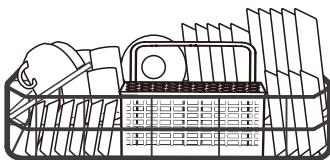

Plnenie košíka na príbor

Pre osobnú bezpečnosť a kvalitné umytie vložte predmety do koša a uistite sa:

- Že predmety k sebe nepriliehajú.
- Príbor sa umiestňuje držadlom dolu.
- Nože a ďalšie potenciálne nebezpečné predmety však umiestnite držadlom nahor.

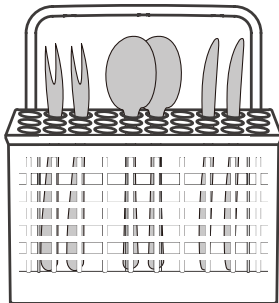

VAROVANIE



Žiadne predmety nenechávajte vyčnievať na dno.
Ostré predmety vkladajte ostrým koncom dolu!

Pre najlepšie účinky umývania naplňte koše podľa štandardu plnenia: Všeobecná verzia.

Funkcia oplachovacieho a umývacieho prostriedku

Oplachovací prípravok sa uvoľňuje počas posledného opláchnutia, aby sa zabránilo tvorbe kvapiek vody na riade, ktoré by mohli zanechať škvrny a prúžky. Zlepší sa tak sušenie, pretože umožňuje odkvapkávanie vody z riadu. Vaša umývačka je navrhnutá pre tekuté oplachovacie prípravky.



VAROVANIE

Do umývačky používajte iba značkové oplachovacie prostriedky. Dávkovač oplachovacieho prostriedku nikdy nepĺňte žiadnymi inými látkami (napr. čistiacim prostriedkom pre umývačky riadu, tekutým umývacím prostriedkom). Mohlo by dôjsť k poškodeniu spotrebiča.

Kedy doplniť dávkovač oplachovacieho prostriedku

Ak nesvieti výstražná kontrolka oplachovacieho prostriedku (☼) na ovládacom paneli, môžete odhadnúť jeho množstvo podľa farby optického indikátora hladiny umiestneného vedľa uzávera. Ak je nádoba na oplachovací prostriedok plná, indikátor bude úplne tmavý. Veľkosť tmavej bodky sa znižuje s tým, ako ubúda oplachovacieho prostriedku. Nikdy by ste nemali nechať hladinu oplachovacieho prostriedku klesnúť pod 1/4.

S ubúdajúcim oplachovacím prostriedkom sa veľkosť čiernej bodky na indikátore hladiny oplachovacieho prostriedku mení, ako je znázornené nižšie.

- Plná
- 3/4 náplne
- 1/2 náplne
- 1/4 náplne
- Prázdna

Funkcia umývacieho prostriedku

Chemické zložky, ktoré tvoria umývací prostriedok, sú nevyhnutné na odstránenie a likvidáciu všetkých nečistôt z umývačky riadu. Na tento účel je vhodná väčšina bežne dostupných umývacích prostriedkov.



VAROVANIE

- Správne použitie umývacieho prostriedku
Používajte iba umývací prostriedok špeciálne vyrobený pre umývačky riadu.
Umývací prostriedok udržiavajte v čistom a suchom prostredí.
Ak riad nebudete hneď umývať, do dávkovača nekladajte práškové čistiace prípravky.



- **Umývací prostriedok do umývačky riadu je žieravina! Tieto umývacie prostriedky uchovávajú mimo dosahu detí.**

Plnenie nádrže na oplachovací prostriedok

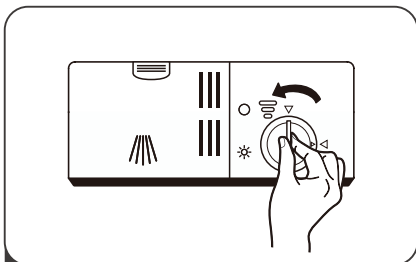

- 1** Ak chcete otvoriť dávkovač, otočte uzáverom smerom k (ľavej) šípke „otvorenie“ a vyberte ho von.

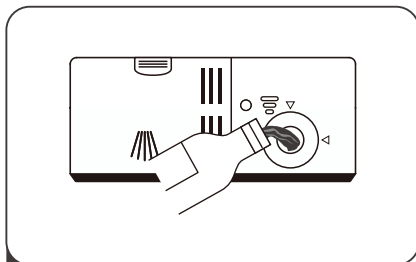

- 2** Opatrne nalejte leštidlo do dávkovača, aby nedošlo k jeho pretečeniu.

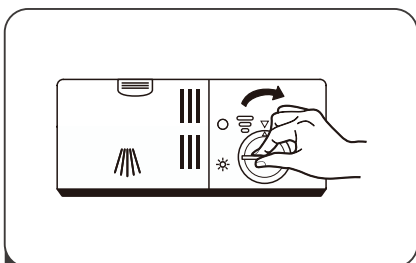

- 3** Zatvorte uzáver zásobníka leštidla jeho otáčaním v smere hodinových ručičiek.

POZNÁMKA:

Vytečený leštiaci prostriedok vyčistíte savou handričkou, aby pri ďalšom umytí nedošlo k nadmernému peneniu.

Nastavenie zásobníka leštidla

Vyberte uzáver zásobníka leštidla. Otočte kolieskom indikátora leštidla na číslo. Čím vyššie číslo, tým viac leštidla používa umývačka riadu.

Ak riad správne neschne alebo je znečistený, nastavte otočný ovládač na najbližšie vyššie číslo, až kým nebude riad bez škvrn.

Znížte toto číslo vtedy, ak sú na riade lepivé belavé škvrny alebo modrastý film na skle alebo čepeliach nožov.

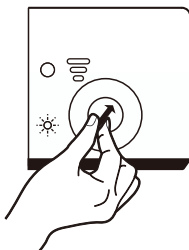

Plnenie dávkovača umývacieho prípravku

Stlačením západky otvorte

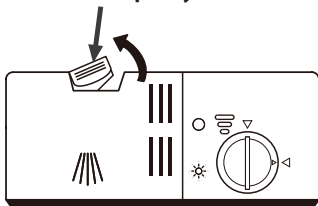

- 1 Stlačením uvoľňovacej západky na dávkovači umývacieho prostriedku otvorte kryt.

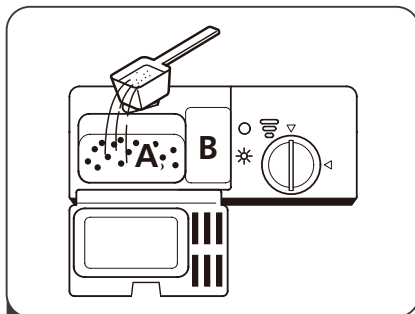

- 2 Doplňte umývací prípravok do väčšieho priestoru (A) pre hlavný umývací cyklus. Pre lepší výsledok umývania, najmä ak ide o silne znečistené predmety, malé množstvo čistiaceho prípravku umiestnite aj do malého priestoru (B) na uvoľnenie počas fázy predumývania.

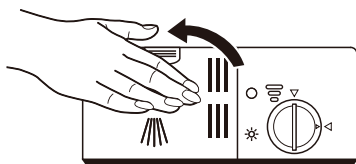

- 3 Zatvorte kryt a stlačte ho, kým nezapadne na miesto.

POZNÁMKA:







- Dodržujte prosím odporúčania výrobcu uvedené na obale umývacieho prípravku.

ČASŤ 10: PROGRAMOVANIE UMÝVAČKY RIADU

Tabuľka umývacích cyklov

Nižšie uvedená tabuľka ukazuje, ktoré programy sú najlepšie pre rôzne množstvo zvyškov potravín na riade a koľko čistiaceho prípravku treba. Sú uvedené aj rôzne informácie o programoch. Hodnoty spotreby a trvanie programu sú iba orientačné, okrem programu ECO.

(●) Znamená, že treba doplniť leštidlo do dávkovača.

Program	Popis cyklu	Umývací prostr. Predumývanie/ Hlavné umývanie	Čas trvania (min.)	Energia (kWh)	Voda (l)	Oplach. prostr.
 Automatický	Predumývanie (50 °C) Umývanie (50-65 °C) Opláchnutie Opláchnutie Opláchnutie (70 °C) Sušenie	3/15 g 1 tab	100-175	0,700- 0,900	6,0- 10,0	●
 Intenzívny	Predumývanie (50 °C) Umývanie (70 °C) Opláchnutie Opláchnutie Opláchnutie (70 °C) Sušenie	3/15 g 1 tab	140	0,894	9,6	●
ECO (*EN50242)	Predumývanie Umývanie (45 °C) Opláchnutie (65 °C) Sušenie	3/15 g 1 tab	230	0,609	6,5	●
 Sklo	Umývanie (45 °C) Opláchnutie Opláchnutie (60 °C) Sušenie	18 g 1 tab	75	0,435	5,8	●
 90 Min.	Umývanie (65 °C) Opláchnutie Opláchnutie Opláchnutie (70 °C) Sušenie	18 g 1 tab	90	0,785	6,6	●
 Rýchly	Umývanie (40 °C) Opláchnutie Opláchnutie	15 g 1 tab	30	0,244	5,8	○
 Vlastné čistenie	Umývanie (70 °C) Opláchnutie Opláchnutie (65 °C) Sušenie	18 g 1 tab	80	0,700	5,6	●







POZNÁMKA:

ECO : Program „ECO“ je vhodný na umývanie bežne znečisteného riadu. Pre takéto použitie je to najhospodárnejší program, pokiaľ ide o kombinovanú spotrebu energie a vody, a používa sa na posúdenie súladu s právnymi predpismi EÚ v oblasti ekodizajnu.
(*EN50242)

Tabuľka umývacích cyklov

Nižšie uvedená tabuľka ukazuje, ktoré programy sú najlepšie pre rôzne množstvo zvyškov potravín na riade a koľko čistiaceho prípravku treba. Sú uvedené aj rôzne informácie o programoch. Hodnoty spotreby a trvanie programu sú iba orientačné, okrem programu ECO.

(●) Znamená, že treba doplniť leštidlo do dávkovača.

Program	Popis cyklu	Umývací prostr. Predumývanie/ Hlavné umývanie	Čas trvania (min.)	Energia (kWh)	Voda (l)	Oplach. prostr.
 Automatický	Predumývanie (50 °C) Umývanie (50-65 °C) Opláchnutie Opláchnutie Opláchnutie (70 °C) Sušenie	4/10 g 1 tab	100-175	0,700- 0,900	6,0- 10,0	●
 Intenzívny	Predumývanie (50 °C) Umývanie (70 °C) Opláchnutie Opláchnutie Opláchnutie (70 °C) Sušenie	4/10 g 1 tab	140	0,894	9,6	●
ECO (*EN60436)	Predumývanie Umývanie (45 °C) Opláchnutie (65 °C) Sušenie	4/10 g 1 tab	230	0,613	6,5	●
 Sklo	Umývanie (45 °C) Opláchnutie Opláchnutie (60 °C) Sušenie	14 g 1 tab	75	0,435	5,8	●
 90 Min.	Umývanie (65 °C) Opláchnutie Opláchnutie Opláchnutie (70 °C) Sušenie	14 g 1 tab	90	0,785	6,6	●
 Rýchly	Umývanie (40 °C) Opláchnutie Opláchnutie	12 g 1 tab	30	0,244	5,8	○
 Vlastné čistenie	Umývanie (70 °C) Opláchnutie Opláchnutie (65 °C) Sušenie	14 g 1 tab	80	0,700	5,6	●

POZNÁMKA:

ECO : Program „ECO“ je vhodný na umývanie bežne znečisteného riadu. Pre takéto použitie je to najhospodárnejší program, pokiaľ ide o kombinovanú spotrebu energie a vody, a používa sa na posúdenie súladu s právnymi predpismi EÚ v oblasti ekodizajnu.
(*EN60436)

Úspora energie

1. Predbežné opláchnutie riadu vedie k zvýšenej spotrebe vody a energie a neodporúča sa.
2. Umývanie riadu v umývačke riadu pre domácnosť zvyčajne spotrebuje vo fáze používania menej energie a vody ako ručné umývanie riadu, ak sa umývačka riadu pre domácnosť používa podľa pokynov.

Spustenie programu

1. Vytiahnite dolný a horný kôš, vložte riad a koše zatlačte späť.
Najprv sa odporúča naplniť dolný kôš, až potom horný kôš.
2. Vložte umývací prostriedok.
3. Zapojte zástrčku do elektrickej zásuvky. Parametre napájania sú uvedené na výrobnom štítku.
Uistite sa, že prívod vody je zapnutý na plný tlak.
4. Zatvorte dvierka a stlačením tlačidla napájania umývačku riadu zapnite.
5. Vyberte program, rozsvietí sa príslušná kontrolka. Potom stlačte tlačidlo Štart/Pauza, umývačka spustí cyklus.

Zmena programu uprostred cyklu

Program je možné zmeniť, iba ak bežal iba krátky čas, inak by mohlo dôjsť k vypusteniu umývacieho prostriedku alebo k vypusteniu umývacej vody s umývacím prostriedkom. V takom prípade je potrebné resetovať umývačku riadu a znovu naplniť dávkovač umývacieho prostriedku. Ak chcete resetovať umývačku riadu, postupujte podľa nasledujúcich pokynov:

1. Stlačením tlačidla Štart/Pauza zastavíte umývanie.
2. Stlačte tlačidlo Program na viac ako 3 sekundy a spotrebič bude v režime voľby programu.
3. Stlačením programového tlačidla vyberte požadovaný program.
4. Stlačte tlačidlo Štart/Pauza, po 10 sekundách sa umývačka spustí.

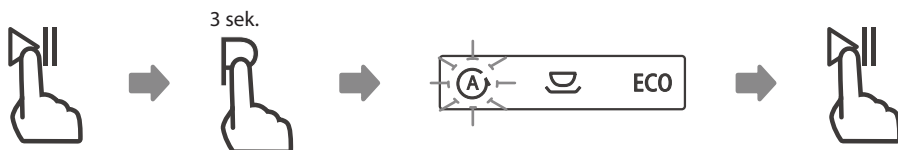

Zabudli ste vložiť nejaký riad?

Zabudnutý riad možno pridať kedykoľvek pred otvorením zásobníka na umývací prostriedok.

V takom prípade postupujte podľa nasledujúcich pokynov:

1. Stlačením tlačidla Štart/Pauza zastavíte umývanie.
2. Počkajte 5 sekúnd a otvorte dverka.
3. Vložte zabudnutý riad.
4. Zatvorte dverka.
5. Stlačte tlačidlo Štart/Pauza, po 10 sekundách sa umývačka spustí.

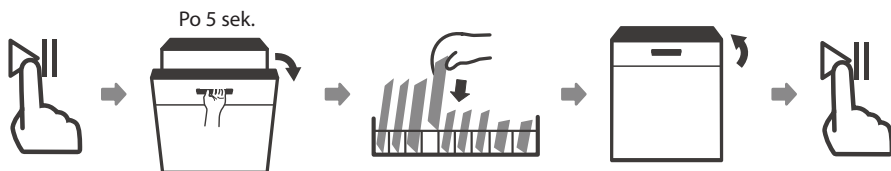

VAROVANIE



Je nebezpečné otvárať dvere počas cyklu, pretože môže uniknúť horúca para a spôsobiť oparenie.

ČASŤ 11: KÓDY PORÚCH

Pokiaľ dôjde k poruche, umývačka riadiu zobrazí chybové kódy. V nasledujúcej tabuľke sú uvedené možné chybové kódy a ich príčiny.

Kódy	Význam	Možné príčiny
E1	Dlhšia doba vstupu.	Prívod vody nie je otvorený, je obmedzený prívod vody alebo je príliš nízky tlak vody.
E3	Nedosaiahnutie požadovanej teploty.	Porucha ohrevného telesa.
E4	Pretečenie.	Niektoré časti umývačky netesnia.
Ed	Zlyhanie komunikácie medzi hlavnou doskou plošných spojov a doskou plošných spojov.	Otvorte obvod alebo prerušte kabeláž komunikácie.



VAROVANIE

- Ak dôjde k pretečeniu, ihneď vypnite hlavný prívod vody.
- Ak je v základnej vani voda z dôvodu prepĺnenia alebo malého úniku, mala by byť voda pred opätovným spustením umývačky odstránená.
- Ak sa vyskytne chybový kód, ktorý sa nedá vyriešiť, požiadajte o odbornú pomoc.

ČASŤ 12: TECHNICKÉ INFORMÁCIE

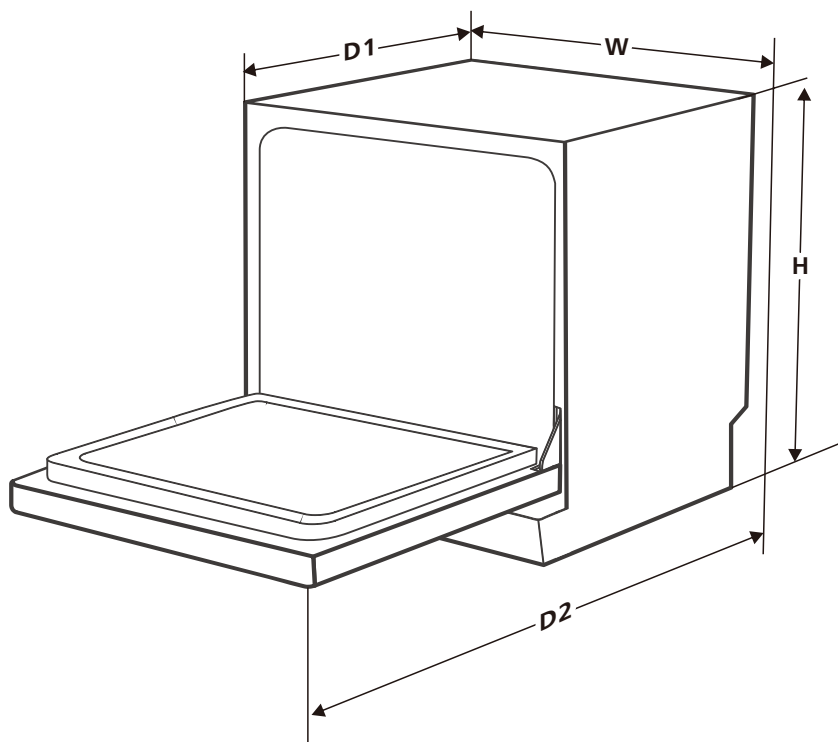

Výška (H)	438 mm
Šírka (W)	550 mm
Hĺbka (D1)	500 mm (so zatvorenými dverkami)
Hĺbka (D2)	812 mm (s otvorenými dverkami 90°)

ČASŤ 13: INFORMAČNÝ LIST

Informačný list

PHILCO 

DELEGOVANÉ NARIADENIE KOMISIE (EÚ) 2019/2016

Názov alebo ochranná známka výrobcu: PHILCO

Adresa výrobcu: U Sanitasu 1621, Říčany 251 01, CZ

Identifikačná značka modelu: PDT 67 DF

Základná špecifikácia: Umývačka riadu

Parameter	Hodnota	Parameter	Hodnota	
Menovitá kapacita (v ks)	6	Rozmery v cm	Výška	44
			Šírka	55
			Hĺbka	50
Index energetickej účinnosti EEL_w	61,9	Trieda energetickej účinnosti *	F	
Trieda účinnosti umývania	1,125	Trieda účinnosti sušenia	1,065	
Spotreba energie v kWh (za cyklus), pri eko programe s využitím plnenia studenej vody. Skutočná spotreba energie bude závisieť od používania spotrebiča.	0,613	Spotreba vody v litroch [na cyklus], na základe eko programu. Skutočná spotreba vody bude závisieť od toho, ako sa spotrebič používa a od tvrdosti vody.	6,5	
Trvanie programu (h:min)	3:50	Typ	Voľne stojaci	
Akustický zvuk emisie hluku (dB(A) re 1 pW)	49	Trieda akustických emisií hluku	C	
Spotreba po vypnutí (W)	0,49	Spotreba v pohotovostnom režime (W)	-	
Spotreba v režime odloženého štartu (W) (ak je zvolený)	1,00	Spotreba v sieťovom pohotovostnom režime (W) (ak je zvolený)	-	

Minimálna doba trvania záruky ponúkanej výrobcom: 24 mesiacov

Dodatočné informácie:

Webový odkaz na web výrobcu, kde sú informácie uvedené v bode 6 prílohy II nariadenia Komisie (EÚ) 2019/2022 nájdené: www.philco.cz

* A (najvyššia účinnosť) až G (najnižšia účinnosť)

TECHNICKÉ INFORMÁCIE

Technické informácie sa nachádzajú na typovom štítku na vnútornej strane spotrebiča a na energetickom štítku. QR kód, na dodanom energetickom štítku, obsahuje odkaz na registráciu spotrebiča v databáze EÚ Eprel. Uchovajte si energetický štítok, návod na obsluhu, spolu s ďalšími dokumentmi dodanými so spotrebičom.

INFORMÁCIE O TESTOVANÍ

Dodané zariadenie je v súlade s EcoDesign a EN50564:2011. Požiadavky na prístup vzduchu pre správnu prevádzku prístroja, minimálna vzdialenosť od steny a rozmery prístroja, sú súčasťou tohto návodu. V prípade ďalších otázok sa obráťte na výrobcu.

STAROSTLIVOSŤ O ZÁKAZNÍKA A SERVIS

Vždy používajte iba originálne náhradné diely.

Označenie modelu a sériové číslo nájdete na typovom štítku. Polohu typového štítku je možné zmeniť bez predchádzajúceho upozornenia.

Originálne náhradné diely pre niektoré konkrétne komponenty sú k dispozícii minimálne 7 alebo 10 rokov. Závisí to od typu komponentu a od uvedenia posledného spotrebiča daného modelu na trh.

Pri kontaktovaní nášho autorizovaného servisu majte k dispozícii modelové označenie, sériové číslo a popis chyby.

Pre stiahnutie dokumentov navštívte www.philco.sk.

Pre nahlásenie závady a získanie ďalších servisných informácií navštívte www.philco.sk/servisne-miesta.

Zmeny vyhradené bez predchádzajúceho upozornenia.

POKYNY A INFORMÁCIE TÝKAJÚCE SA LIKVIDÁCIE POUŽITÝCH OBALOVÝCH MATERIÁLOV

Obalové materiály zlikvidujte na verejnom mieste pre likvidáciu odpadu.

LIKVIDÁCIA POUŽITÝCH ELEKTRICKÝCH A ELEKTRONICKÝCH SPOTREBIČOV



Význam symbolu na výrobku, jeho príslušenstve alebo obale znamená, že s týmto výrobkom nesmie byť zaobchádzané ako s komunálnym odpadom. Tento výrobok zlikviduje na príslušnom zbernom mieste pre recykláciu odpadu z elektrických a elektronických zariadení. Poprípade je možné v niektorých štátoch Európskej únie alebo iných európskych štátoch vrátiť svoje výrobky miestnemu predajcovi, v prípade kúpy podobného nového výrobku. Správna likvidácia tohto výrobku pomôže ušetriť cenné prírodné zdroje a pomôcť pri prevencii prípadného negatívneho vplyvu na životné prostredie a ľudské zdravie, ku ktorému by mohlo dôjsť v dôsledku nesprávnej likvidácie odpadu. Podrobnejšie informácie získate od miestneho úradu alebo v najbližšom stredisku pre zber odpadu. Nesprávna likvidácia tohto typu odpadu môže podliehať vnútroštátnym predpisom o pokutách.

Pre podnikateľské subjekty v Európskej únii

Ak chcete zlikvidovať elektrické alebo elektronické zariadenie, vyžiadajte si potrebné informácie od svojho predajcu alebo dodávateľa.

Likvidácia v iných štátoch mimo Európskej únie

Ak chcete zlikvidovať tento výrobok, vyžiadajte si nevyhnutné informácie o správnom spôsobe likvidácie od miestnych úradov alebo svojho predajcu.



Tento výrobok spĺňa všetky základné požiadavky nariadenia EÚ, ktoré sa naň vzťahujú.

Zmeny v texte, dizajne a technických údajoch sa môžu vyskytnúť bez predchádzajúceho upozornenia a vyhradujeme si právo vykonať tieto zmeny.

Originál tohto návodu na obsluhu je v českom jazyku.

Výrobce/Manufacturer:
Fast ČR, a.s.
U Sanítasu 1621
Říčany 251 01, CZECH REPUBLIC

Importer to SK:
FAST PLUS, a.s.
Na pántoch 18, 831 06 Bratislava
SLOVAKIA

Importer to PL:
FAST Poland Sp. z o. o.
Ul. Kwietniowa 36, 05-090 Wypędy
POLAND

Importer to HU:
FAST HUNGARY Kft.
Kántor út 10., 2310 Szigetszentmiklós
HUNGARY

PHILCO[®] 

**is a pending or registered trademark of Electrolux
Home Products, Inc. and used under a license from
Electrolux Home Products, Inc.**