

PŘÍRUČKA UŽIVATELE

# AUTOMATICKÁ PRAČKA

---



Před začátkem montáže si pečlivě přečtěte tyto pokyny. To montáž usnadní a zajistí, že je výrobek správně a bezpečně nainstalován. Po provedení montáže tyto pokyny ponechejte v blízkosti výrobku pro budoucí nahlédnutí.

**ČEŠTINA**

F49V6VB1W



MFL71818833  
Rev.00\_052021

[www.lg.com](http://www.lg.com)

Copyright © 2021 LG Electronics Inc. Všechna práva vyhrazena.

# OBSAH

Tato příručka může zahrnovat vyobrazení nebo obsah, které se liší od vámi zakoupeného typu.

Tato příručka podléhá revizím ze strany výrobce.

## BEZPEČNOSTNÍ POKYNY

PŘED POUŽITÍM SI PŘEČTĚTE VŠECHNY POKYNY .....	3
VAROVÁNÍ .....	3
PÉČE O ŽIVOTNÍ PROSTŘEDÍ .....	8

## INSTALACE

Díly a specifikace .....	10
Požadavky na místo instalace.....	13
Rozbalení spotřebiče .....	14
Vyrovnání zařízení.....	15
Připojení hadice přívodu vody.....	17
Instalace odtokové hadice .....	18

## OBSLUHA

Přehled návodu k obsluze.....	19
Ovládací panel .....	21
Příprava prádla na praní .....	24
Přidávání pracích prostředků a aviváží .....	25
Tabulka programů .....	29
Možnosti a funkce .....	34

## INTELIGENTNÍ FUNKCE

Aplikace LG ThinQ .....	39
Smart Diagnosis (Inteligentní diagnostika) .....	41

## ÚDRŽBA

Čištění po každém praní.....	43
Pravidelné čištění spotřebiče a nouzové vypuštění vody .....	43

## ODSTRAŇOVÁNÍ ZÁVAD

Před volání servisu .....	47
---------------------------	----

# BEZPEČNOSTNÍ POKYNY

## PŘED POUŽITÍM SI PŘEČTĚTE VŠECHNY POKYNY

Následující bezpečnostní pokyny jsou určeny pro předcházení nepředvídaným nebezpečím, poškozením nebo nesprávné obsluze zařízení.

Pokyny jsou rozděleny na ‚VAROVÁNÍ‘ a ‚UPOZORNĚNÍ‘, viz podrobný popis níže.

### Bezpečnostní hlášky

 Tento symbol označuje události a obsluhu, které mohou mít za následek vznik rizika. Podrobně si přečtěte text označený tímto symbolem a postupujte podle pokynů, abyste předešli vzniku rizika.

 **VAROVÁNÍ**  
Tento symbol označuje situace, kdy může mít nedodržení pokynů za následek závažné zranění nebo usmrcení osob.

 **UPOZORNĚNÍ**  
Tento symbol označuje situace, kdy může mít nedodržení pokynů za následek lehké zranění nebo poškození zařízení.

## VAROVÁNÍ

### VAROVÁNÍ

Abyste při používání tohoto výrobku snížili riziko vzniku požáru, úmrtí, zasažení elektrickým proudem nebo zranění či popálení osob, dodržujte základní bezpečnostní opatření, včetně následujících:

### Technická bezpečnost

- Toto zařízení mohou děti starší 8 let a osoby se sníženými fyzickými, senzorickými nebo mentálními schopnostmi nebo nedostatečnými zkušenostmi a znalostmi používat pod přiměřeným dozorem nebo pokud byly obeznámeny s pokyny pro bezpečné používání zařízení a

porozuměly možným nebezpečím. Dohlížejte na děti, aby si s přístrojem nehrály. Děti nesmí bez dozoru provádět čištění a uživatelskou údržbu.

- Děti mladší 3 let by se bez stálého dozoru neměly v blízkosti zařízení pohybovat.
- Je-li napájecí kabel poškozen, musí být nahrazen výrobcem, opravářem nebo podobně kvalifikovanými osobami, abyste předešli ohrožení.
- Větrací otvory nesmí být blokovány kobercem.
- Tento spotřebič je určen pouze pro použití v domácnosti.
- Použijte novou hadici nebo sadu hadic dodávanou se zařízením. Opětovné použití starých hadic může mít za následek únik vody a následné poškození majetku.
- Tlak vody musí být mezi 50 kPa a 800 kPa.

## Maximální kapacita

Maximální kapacita při některých cyklech pro suché prádlo, které se má prát, je **9 kg**.

Doporučená maximální kapacita se může pro jednotlivé prací programy lišit. Chcete-li dosáhnout dobrých výsledků praní, vyhledejte si podrobné informace v **tabulce programů** v kapitole **PROVOZ**.

## Instalace

- Nikdy neuvádějte zařízení do provozu, pokud je poškozené, vadné, částečně demontované nebo pokud chybí či jsou poškozené některé součásti včetně poškozeného napájecího kabelu nebo zástrčky.
- Toto zařízení by mělo být přepravováno dvěma nebo více osobami, které jej bezpečně drží.
- Zařízení neinstalujte ve vlhkém a prašném prostředí. Zařízení neinstalujte ani neskladujte v exteriéru nebo na jakémkoliv místě, které může být vystaveno povětrnostním vlivům, např. přímému slunečnímu světlu, větru, dešti nebo teplotám pod bodem mrazu.
- Zkontrolujte, zda je zástrčka zcela zasunuta do zásuvky.

- Spotřebič nezapojujte do více zásuvek, napájecích desek nebo k prodlužovacímu kabelu.
- Napájecí zástrčku, dodávanou se zařízením, neupravujte. Pokud neodpovídá dostupné zásuvce, zajistěte provedení montáže vhodné zásuvky odborným elektrikářem.
- Tento spotřebič je vybaven síťovým kabelem se zemnicím vodičem a ochranným kolíkem. Zástrčka musí být připojena do vhodné zásuvky, která je nainstalována a uzemněna v souladu s veškerými místními zákony a předpisy.
- Nesprávné připojení zemnicího vodiče může mít za následek riziko zasažení elektrickým proudem. Pokud si nejste jisti, zda je zařízení správně uzemněno, obraťte se na odborného elektrikáře nebo servisního technika.
- Toto zařízení nesmí být instalováno za uzamykatelnými dveřmi, posuvnými dveřmi nebo dveřmi se závěsy na opačné straně než je umístěn spotřebič, aby nedocházelo k blokování úplného otevření dvířek zařízení.

## Obsluha

- Nepoužívejte žádné ostré objekty na ovládací panel k obsluze spotřebiče.
- Nepokoušejte se oddělit žádné panely nebo rozmontovat spotřebič.
- Neopravujte ani nevyměňujte žádné díly zařízení. Veškeré opravy a servis musí provádět kvalifikovaní servisní pracovníci, není-li v této příručce uživatele doporučeno jinak. Používejte pouze schválené tovární díly.
- Když jsou dvířka plnicího otvoru otevřená, netlačte na ně shora nadměrnou silou.
- Nevkládejte do zařízení zvířata, např. domácí mazlíčky.
- Neperte v zařízení koberečky, rohožky, vycpané hračky, deky domácích mazlíčků nebo boty ani žádné jiné věci kromě oblečení či prostěradel.
- V bezprostřední blízkosti pod zařízením a v jeho okolí neskladujte hořlavé materiály, např. cupaninu, papír, hadry, chemikálie atd.

- Nenechávejte otevřená dvířka zařízení. Otevřená dvířka lákají děti, aby se na nich houpaly nebo aby lezly do zařízení, což by mohlo mít za následek poškození zařízení nebo zranění osob.
- Do zařízení nevkládejte ani v něm neperte nebo nesušte textilie, které byly čištěny, nasáknuty nebo potřísněny hořlavými nebo výbušnými látkami (jako jsou vosky, odstraňovače vosků, oleje, barvy, benzín, odmašťovací kapaliny, roztoky pro suché čištění, petrolej, benzín, odstraňovače skvrn, terpentýn, rostlinný olej, kuchyňský olej, aceton, alkohol atd.). Při nesprávném použití by mohlo dojít k požáru nebo výbuchu.
- V blízkosti spotřebiče nepoužívejte ani neskladujte hořlavé nebo vznětlivé látky (ether, benzen, alkohol, chemikálie, LPG, hořlavé spreje, benzín, ředidlo, ropu, insekticidy, osvěžovače vzduchu, kosmetiku, atd.).
- Nikdy nesahejte do zařízení, pokud je v provozu. Vyčkejte, dokud nedojde k úplnému zastavení bubnu.
- Nedotýkejte se dvířek během programů využívajících vysokou teplotu.
- V případě úniku vody ze spotřebiče nebo zaplavení podlahy odpojte síťovou zástrčku a obraťte se na zákaznické informační středisko společnosti LG Electronics.
- Zavřete vodovodní kohoutky, abyste snížili tlak na hadice a ventily a minimalizovali únik, pokud by došlo k prasknutí nebo poškození. Zkontrolujte stav plnicích hadic, měly by být vyměněny po 5 letech.
- V případě úniku plynu (isobutanu, propanu, zemního plynu, apod.) v domácnosti se spotřebiče ani zástrčky nedotýkejte a místnost okamžitě vyvětrejte.
- Pokud dojde v zimním období ke zmrznutí odtokové hadice nebo hadice přívodu vody, používejte pračku výhradně po jejím rozmrazení.
- Všechny prací prostředky, aviváže a bělicí prostředky udržujte mimo dosah dětí.
- Nedotýkejte se zástrčky ani ovládacích prvků zařízení vlhkýma rukama.

- Napájecí kabel nadměrně neohýbejte ani na něj nepokládejte těžké předměty.
- Během praní se nedotýkejte vody, která je vypuštěna ze spotřebiče.
- Ujistěte se, že odtok funguje správně. Pokud není voda správně vypuštěna, může dojít k zaplavení podlahy.
- Je-li teplota vzduchu vysoká a teplota vody je nízká, může dojít ke kondenzaci a tím k zvlhnutí podlahy.
- Otrěte nečistoty nebo prach z kontaktů zástrčky.

## Údržba

- Před čištěním zařízení odpojte od zdroje napájení. Nastavení ovládacích prvků na hodnotu VYPNUTO nebo přechod do pohotovostního režimu neodpojí zařízení od zdroje napájení.
- Po úplném odstranění vlhkosti a prachu bezpečně zapojte elektrickou zástrčku do zásuvky.
- Při čištění nestříkejte vodu dovnitř ani na vnější povrch zařízení.
- Nikdy nevypojujte spotřebič tahem za síťový kabel. Vždy pevně uchopte elektrickou zástrčku a vytáhněte ji přímo ze zásuvky.
- Rozebírat, opravovat nebo upravovat spotřebič by měli pouze kvalifikovaní servisní pracovníci z LG Electronics. Pokud chcete přemístit a instalovat spotřebič na jiné místo, obraťte se na zákaznické informační středisko společnosti LG Electronics.

## Likvidace

- Před vyřazením starého přístroje jej odpojte od elektrické sítě. Abyste zamezili nesprávnému použití přístroje, odřízněte přímo za přístrojem síťový kabel.
- Veškeré obalové materiály (např. plastové pytle nebo polystyren) odstraňte z dosahu dětí. Obalové materiály mohou způsobit udušení.
- Před likvidací zařízení nebo jeho vyhozením demontujte dvířka, abyste zamezili nebezpečí uvíznutí dětí nebo malých zvířat uvnitř pračky.

## PÉČE O ŽIVOTNÍ PROSTŘEDÍ

### Doporučení týkající se životního prostředí a ekonomiky provozu

#### Spotřeba energie a vody

- Spotřeba vody a spotřeba energie mohou být ovlivněny hmotností náplně. Chcete-li svůj spotřebič využít co nejlépe, vložte do něj maximální množství suchého prádla pro daný program.
- Nejúčinnější programy s ohledem na spotřebu energie jsou zpravidla ty, které využívají nižší teploty a delší trvání.
- Hlučnost a zbytkový obsah vlhkosti jsou ovlivněny rychlostí odstředování: čím vyšší je rychlost odstředování ve fázi odstředování, tím je vyšší hlučnost a nižší zbytkový obsah vlhkosti.
- Každá náplň prádla do maximálního množství uvedeného výrobcem pro jednotlivé programy přispívá k úsporám energie a vody.
- Při praní menších množství prádla pomůže snížit spotřebu vody a energie automatický systém rozpoznávání náplně.
- Pro malé a lehce znečištěné náplně použijte rychlý program.
- Prací prostředky pro studenou vodu mohou být stejně účinné i při nižších teplotách (asi 20 °C). Při nastavení na 20 °C se spotřebuje méně energie než při 30 °C nebo vyšších teplotách.

#### Prací prostředek

- Prací prostředek by měl být zvolen v závislosti na typu, barvě, znečištění tkaniny a teplotě praní. A měl by být používán podle pokynů výrobce pracího prostředku. Používejte pouze prací prostředky, které jsou vhodné pro bubnové pračky (s předním plněním).
- Na menší náplň používejte méně pracího prostředku.
  - Částečná náplň: 1/2 obvyklého množství.
  - Minimální náplň: 1/3 maximální náplně.



## Výběr dalších možností a funkcí

- Zvolte teplotu vody vhodnou pro druh prádla. Pro dosažení nejlepších výsledků postupujte podle symbolů na štítku pro péči o tkaniny.
- Pro praní normálně a silně znečištěné náplně je doporučována možnost předpírky.

## Likvidace starého přístroje



- Tento symbol přeškrtnutého koše značí, že odpad z elektrických a elektronických výrobků (WEEE) je nutné likvidovat odděleně od linky komunálního odpadu.
- Staré elektrické výrobky mohou obsahovat nebezpečné látky, takže správná likvidace starých přístrojů pomůže zabránit potenciálním negativním důsledkům pro životní prostředí a lidské zdraví. Staré přístroje mohou obsahovat znovu použitelné díly, které lze použít k opravě dalších výrobků a další cenné materiály, které lze recyklovat a šetřit tak omezené zdroje.
- Spotřebič můžete zanést buď do obchodu, kde jste ho zakoupili nebo se obrátit na místní správu komunálních odpadů, kde získáte podrobné informace o autorizovaném sběrném místě WEEE. Pro poslední aktuální informace z vaší země si prosím prostudujte web [www.lg.com/global/recycling](http://www.lg.com/global/recycling)

# INSTALACE

## Díly a specifikace

### POZNÁMKA

- Vzhled a technické údaje spotřebiče se mohou v rámci zvyšování kvality bez předchozího upozornění změnit.

### Pohled zepředu

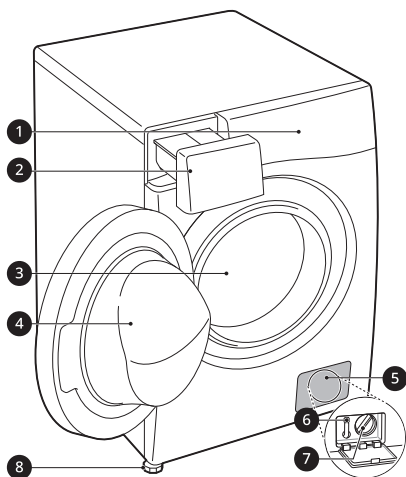

- ❶ Ovládací panel
- ❷ Výsuvná zásuvka na prací prostředek
- ❸ Buben
- ❹ Dveře
- ❺ Krytka
- ❻ Vypouštěcí zátka
- ❼ Filtr odtokového čerpadla
- ❽ Vyrovnávací noha

### Pohled zezadu

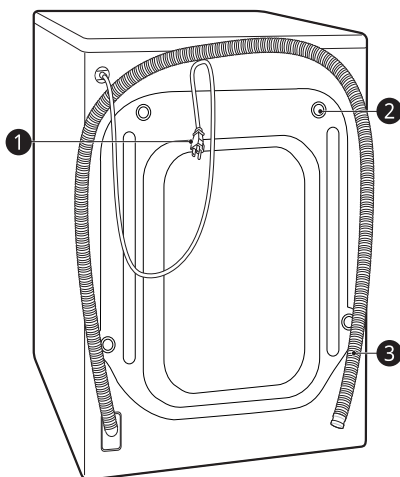

- ❶ Síťová zástrčka
- ❷ Přepravní šrouby
- ❸ Odtoková hadice

## Technické údaje

Model	F49V6VB1W
Napájení	220-240 V~, 50 Hz
Hmotnost	70 kg

### Rozměry(mm)

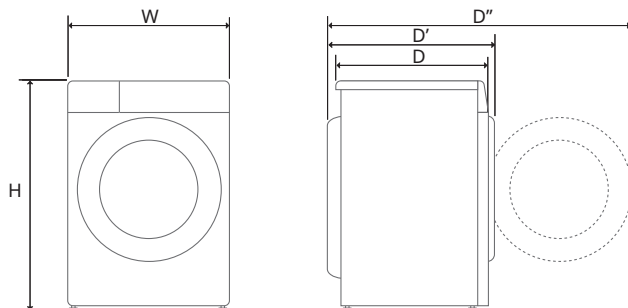

W	600	D	565	D''	1100
H	850	D'	620		

## Příslušenství

\*1 Dodávané příslušenství se může lišit v závislosti na zakoupeném modelu.

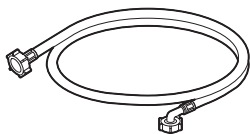

Hadice pro přívod studené vody

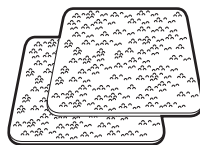

Protiskluzové podložky\*1

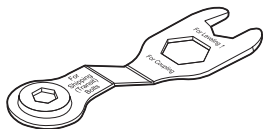

Montážní klíč

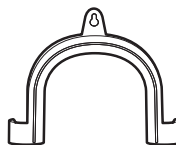

Obloukový držák pro upevnění odtokové hadice



Krytky pro zakrytí otvorů pro přepravní šrouby



Vázací šňůrka\*1

## Požadavky na místo instalace

Před instalací spotřebiče zkontrolujte následující informace a ujistěte se, zda je spotřebič instalován na správném místě.

### Místo instalace

- Tento spotřebič musí být nainstalován na pevné podlaze, aby se minimalizovaly vibrace během odstředovacího cyklu. Betonová podlaha je nejlepší, protože během odstředovacího cyklu je mnohem méně náchylná k vibracím než dřevěné podlahy nebo koberce.
- Nelze-li se vyhnout instalaci zařízení v blízkosti plynového sporáku nebo běžných kamen, musí být mezi pračku a zdroj tepla vložena izolační deska (850 × 600 mm), jejíž povrch musí být na straně u topného tělesa potažený hliníkovou fólií.
- Zajistěte, aby bylo zařízení po instalaci snadno přístupné technikovi pro případ opravy.
- Při instalaci spotřebiče seřídte všechny čtyři nožičky pomocí dodaného klíče na šrouby, aby byl spotřebič stabilní.

### Instalace na podlahu

Aby byla zajištěna dostatečná vůle pro přívodní hadice, odtokovou hadici a proudění vzduchu, ponechte minimální vůli po stranách nejméně 20 mm a 100 mm za spotřebičem. Nezapomeňte na stěny, dveře nebo podlahové lišty, které mohou zvýšit požadované vzdálenosti.

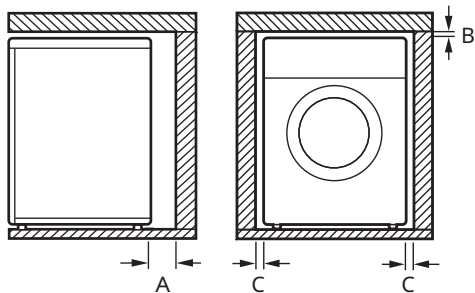

Index	Světlá výška (mm)
A	100

Index	Světlá výška (mm)
B	5
C	20

### VAROVÁNÍ

- Toto zařízení je určeno pouze pro použití v domácnosti a nesmí se používat v mobilních prostředích.

### POZNÁMKA

- Nikdy se nepokoušejte zarovnat veškerou nerovnou podlahu pod spotřebičem podkládáním dřevěnými špalíky, kartonem nebo podobnými materiály.

### Dřevěné podlahy (dutinové podlahy)

Při instalaci spotřebiče na dřevěné podlahy použijte pryžové misky, abyste snížili nadměrné vibrace a nerovnováhu. Podlaha ze dřeva nebo laminátu může přispět k nadměrným vibracím a nerovnováze, chybám a nesprávnému fungování.

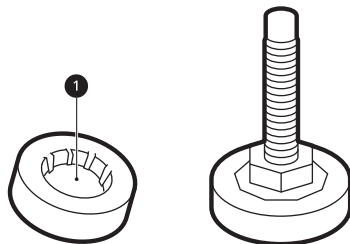

- Abyste vibracím předešli, doporučujeme u všech nožek pračky použít pryžové misky s minimální tloušťkou 15 mm ①, které budou přišroubovány nejméně ke dvěma podlahovým nosníkům.
- Pokud je to možné, nainstalujte zařízení do některého z rohů místnosti, kde je podlaha stabilnější.
- Pro snížení vibrací nasadte pryžové misky.

## ⚠ UPOZORNĚNÍ

- Pokud je spotřebič instalován na nerovné podlaze (např. dřevěná podlaha), záruka nepokrývá žádné škody a náklady vzniklé kvůli instalaci na takové nerovné podlaze.

## POZNÁMKA

- Pryžové misky (díl č. **4620ER4002B**) můžete zakoupit v servisním středisku LG.

## Větrání

- Ujistěte se, že proudění vzduchu okolo zařízení nebude narušováno koberci, rohožkami atd.

## Teplota prostředí

- Neinstalujte zařízení v místnostech, kde by mohla teplota klesnout pod bod mrazu. Zmrzlé hadice mohou pod tlakem prasknout. Spolehlivost elektronické řídicí jednotky může být při teplotách pod bodem mrazu snížena.
- Pokud je dodávka zařízení realizována v zimním období a teplota se pohybuje pod bodem mrazu, umístěte spotřebič před uvedením do provozu na několik hodin do místnosti s pokojovou teplotou.

## Elektrické připojení

- Nepoužívejte prodlužovací přívod ani rozbočovací zásuvku.
- Po ukončení provozu vždy odpojte zařízení od elektrické sítě a vypněte přívod vody.
- Zařízení připojujte k uzemněné zásuvce zapojené podle platných předpisů pro elektrickou instalaci.
- Zařízení musí být umístěno tak, aby byla zástrčka snadno přístupná.
- Zásuvka elektrické energie se musí nacházet do 1 m od jedné ze stran spotřebiče.

## ⚠ VAROVÁNÍ

- Opravy spotřebiče mohou provádět pouze kvalifikované osoby. Pokud jsou opravy prováděny nezkušenými osobami, může to mít za následek zranění osob nebo závažnou poruchu. Obratě se na místního autorizovaného servisního pracovníka společnosti LG.
- Zástrčka elektrického napájení musí být připojena do vhodné zásuvky, která je odborně nainstalována a uzemněna v souladu s veškerými místními zákony a předpisy.

## Rozbalení spotřebiče

### Zvednutí zařízení z polystyrenové podložky

\* Dodávané příslušenství se může lišit v závislosti na zakoupeném modelu.

Po odstranění krabice a dopravního materiálu vyzvedněte spotřebič z pěnové základny.

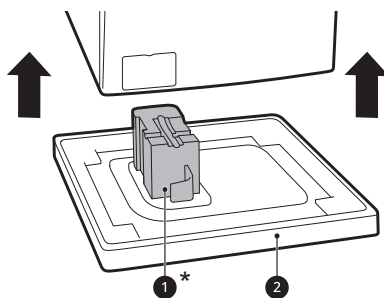

- Ujistěte se, že podpěra bubnu ①\* vychází společně se základnou a není zaseklá ke dnu spotřebiče.
- Pokud je pro odstranění lepenkové spodní části obalu nutné zařízení položit ②, vždy chraňte stranu zařízení a položte jej opatrně na bok. Nepokládejte zařízení na přední nebo zadní stranu.

## Demontáž sestav přepravních šroubů

Abyste zabránili silným vibracím a poškození spotřebiče, odstraňte přepravní šrouby a příchytky.

- 1 Počínáje spodními dvěma přepravními šrouby **1**, použijte klíč (je součástí dodávky), abyste plně uvolnili všechny přechodové šrouby otočením proti směru hodinových ručiček.

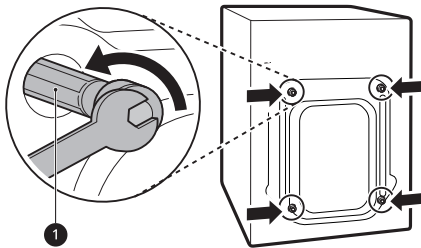

- 2 Demontujte sestavy šroubů mírným protáčením, zatímco je vytažujete ven.

- 3 Nasadte krytky otvorů.

- Vyhleďte kryty otvorů **2** přiložené v balíčku s příslušenstvím nebo připevněné k zadní části.

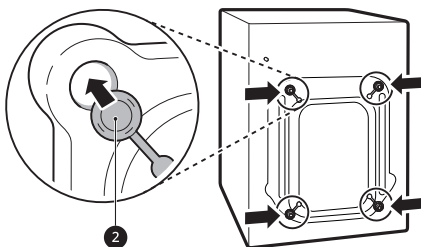

### POZNÁMKA

- Uschovejte přepravní šrouby a příchytky pro budoucí použití.
- Přepravujte tento spotřebič tak, abyste předešli poškození, jak je uvedeno níže:
  - Přepravní šrouby znovu nainstalujte.
  - Napájecí kabel připevněte k zadní straně spotřebiče.

## Vyrovnaní zařízení

### Kontrola polohy

Při úhlopříčném zatlačení na okraje horní desky by se spotřebič neměl vůbec pohybovat nahoru a dolů (zkontrolujte oba směry).

- Pokud se přístroj při šikmém zatlačení horní desky spotřebiče kymácí, znovu nastavte nohy.
- Po instalaci zkontrolujte, zda je spotřebič dokonale ve vodorovné poloze.

### POZNÁMKA

- Podlahy ze dřeva nebo laminátu mohou přispívat k nadměrným vibracím a nerovnováze. Zesílení nebo vyztužení dřevěné podlahy může v tomto případě vést k zastavení nebo snížení nadměrného hluku a vibrací.

## Nastavení a úprava polohy nohou

Při instalaci spotřebiče musí být spotřebič zarovnan a dokonale vyrovnan. Pokud není spotřebič zarovnan a správně vyrovnan, může dojít k poškození spotřebiče nebo nemusí správně fungovat.

- 1 Pokud je podlaha nerovná otočte vyrovnávací nožičku tak, jak se to vyžaduje.
  - Nevkládejte pod nohy kusy dřeva atd.
  - Zajistěte, aby všechny čtyři nohy byly stabilní a spočívaly na podlaze.

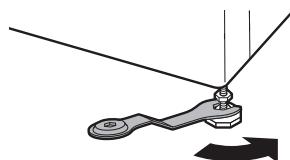
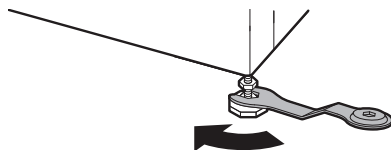

## POZNÁMKA

- Neinstalujte pračku na sokl, podstavec nebo vyvýšený povrch, pokud nebyly vyrobeny společností LG Electronics a určeny pro použití s tímto modelem.

- 2** Zkontrolujte, zda je spotřebič perfektně umístěn pomocí vodováhy **1**.

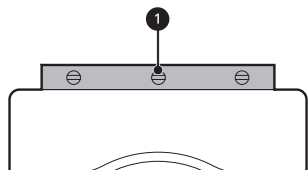

- 3** Zajistěte vyrovnávací nožičku pomocí pojistných matic **2** otočením proti směru hodinových ručiček proti spodní straně spotřebiče.

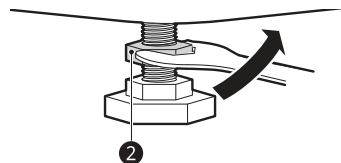

- 4** Zkontrolujte, zda jsou všechny pojistné matice ve spodní části spotřebiče řádně zajištěny.

## POZNÁMKA

- Správné umístění a vyrovnání spotřebiče zajistí dlouhodobý, správný a spolehlivý provoz.
- Spotřebič musí být ve 100% vodorovné poloze a musí být pevně postaven na tvrdé, rovné podlaze.
- Při zátěži nesmí docházet ke „kývání“ přes rohy.
- Zamezte namočení nožek spotřebiče. V opačném případě může dojít k výskytu vibrací nebo hluku.

## Použití protiskluzových podložek

Tato funkce se může lišit v závislosti na zakoupeném modelu.

Pokud instalujete pračku na kluzký povrch, může dojít z důvodu nadměrných vibrací k jejím posunutím. Nesprávné vyrovnání může mít za následek hluk a vibrace. Pokud dojde k této situaci, vložte pod polohovatelné nožky protiskluzové podložky a vyrovnejte výšku.

- 1** Očistěte podlahu, aby bylo možné připevnit protiskluzové podložky.
  - Suchým hadříkem odstraňte cizí předměty a vlhkost. Při výskytu vlhkosti by mohlo dojít k uklouznutí protiskluzových podložek.
- 2** Po umístění zařízení do prostoru instalace vyrovnejte výšku.
- 3** Protiskluzovou podložku umístěte přílnavou stranou **1** na podlahu.
  - Nejeefektivnějším způsobem je instalace protiskluzových podložek pod přední nohy. Pokud je obtížné umístit podložky pod přední nohy přístroje, přidejte je pod zadní nohy.

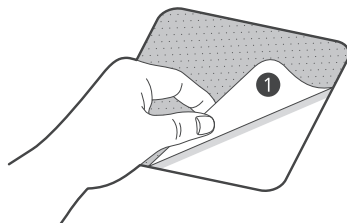

- 4** Umístěte spotřebič na protiskluzové podložky.
  - Nepřikládejte přílnavou stranu **1** protiskluzových podložek k nohám spotřebiče.

## POZNÁMKA

- Další doplňkové protiskluzové podložky je možné objednat v servisním středisku LG Electronics.



## Připojení hadice přívodu vody

### Poznámka k připojení

- Tlak vody se musí nacházet mezi hodnotami **50 kPa** a **800 kPa** (0,5–8,0 kgf/cm<sup>2</sup>). Je-li tlak vody větší než **800 kPa**, mělo by být nainstalováno dekompresní zařízení.
- Pravidelně kontrolujte stav přívodné hadice vody a v případě nutnosti ji vyměňte.

### POZNÁMKA

- Neutahujte přívodní hadici vody příliš ani k jejímu utažení na přívodní ventily nepoužívejte mechanické nástroje.
- Pro připojení k přívodu vody není potřeba žádná další ochrana před zpětným tokem.

pomocí měkkého hadříku. Nedotahujte přívodní hadici žádným mechanickým zařízením.

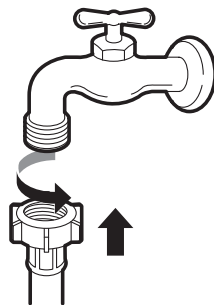

### POZNÁMKA

- Po připojení přívodní hadice na vodu k vodovodnímu kohoutku pusťte vodu a vypláchněte cizí látky (nečistoty, písek, piliny, atd.) z vodovodního potrubí. Napusťte vodu do nádoby a zkontrolujte její teplotu.

## Kontrola pryžového těsnění

S hadicemi přívodu vody se dodávají dvě pryžová těsnění ❶. Používají se k tomu, aby se zabránilo vytékání vody. Ověřte, zda je připojení ke kohoutkům dostatečně těsné.

- Na dotažení přívodních hadic vody nepoužívejte mechanická zařízení, jako např. páky. Ujistěte se, že zakřivený konec přívodní hadice vody je připojen ke spotřebiči.

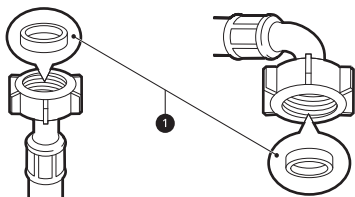

## Připojení hadice k vodovodnímu kohoutku

### Připojení šroubovací hadice ke kohoutu se závitem

Přišroubujte konektor přívodní hadice k vodovodnímu kohoutku. Utáhněte ručně pouze

## Připojení hadice ke spotřebiči

Přívodní hadici našroubujte na ventil přívodu vody na zadní straně spotřebiče.

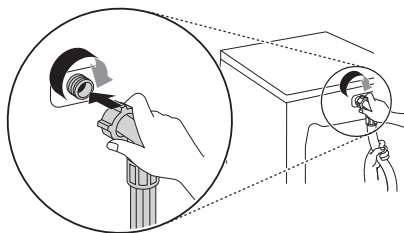

- V případě modelů s jedním přívodem vody nepřipojujte hadici k přívodu teplé vody. Připojte pouze přívod studené vody.

### POZNÁMKA

- Pokud po připojení voda z hadice uniká, opakujte stejné kroky. Pro přívod vody použijte nejstandardnější typ kohoutu. V případě, že je kohout hranatý nebo příliš velký, odstraňte před instalací kohoutu na adaptér vodicí desku.
- Zajistěte, aby hadice nebyla zalomená nebo zachycena.

## Instalace odtokové hadice

### Montáž odtokové hadice a obloukového držáku

Odtoková hadice nesmí být připojená výše než **100 cm** nad podlahou. Nemusel by pak být zajištěn odtok vody ze zařízení nebo by mohla voda vytékat pomalu.

- Správné upevnění odtokové hadice umožní zamezit poškození podlahy z důvodu úniku vody.

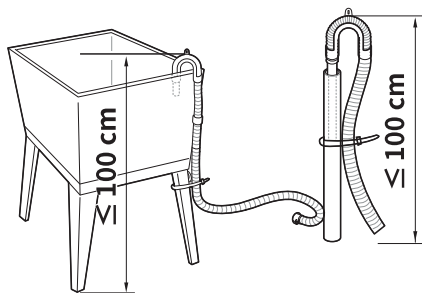
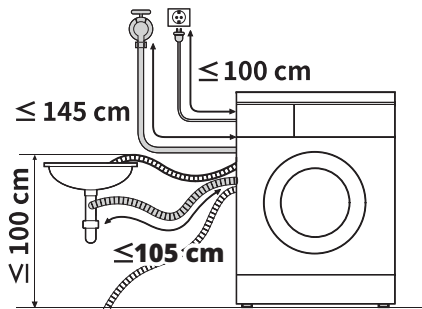

- Pokud je odtoková hadice příliš dlouhá, nesnažte se ji zatlačit zpět do zařízení. Mohlo by to mít za následek abnormální hluk.
- Při instalaci odtokové hadice do umyvadla zajistěte její koncovku lankem.

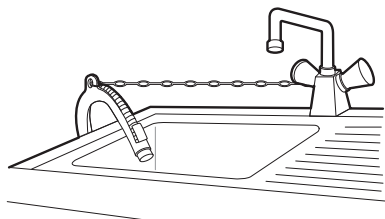

# OBSLUHA

## Přehled návodu k obsluze

### Použití spotřebiče

Před prvním praním zvolte prací program **Bavlna** a přidejte polovinu prášku. Spusťte spotřebič, aniž by v pračce bylo oblečení. Takto můžete z bubny odstranit usazeniny a vodu, které mohly v pračce zůstat z výroby.

- 1 Roztřídte prádlo, jak je potřeba, podle typu textilie, míry znečištění, barvy a velikosti.
- 2 Otevřete dvířka a vložte prádlo do spotřebiče.

### ⚠ UPOZORNĚNÍ

- Před zavřením dvířek se ujistěte, že se všechny kusy oblečení a předměty nacházejí uvnitř bubny a nevyčnívají na gumové těsnění dveří, kde se mohou zachytit při zavření dvířek. Pokud tak neučiníte, může dojít k poškození těsnění dvířek a oblečení.

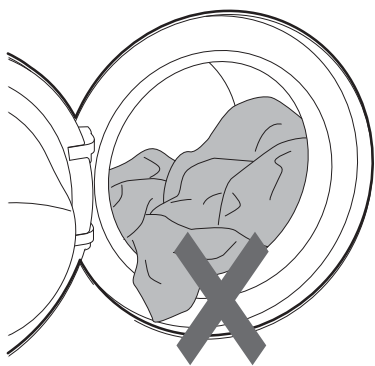

- 3 Zavřete dvířka spotřebiče.

### ⚠ UPOZORNĚNÍ

- Odstraňte předměty z ohebného těsnění dvířek, abyste předešli poškození prádla nebo těsnění dvířek.

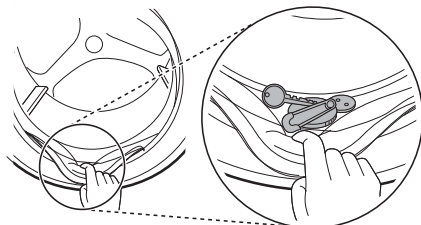

- 4 Přidejte čisticí prostředky nebo prací prášek a aviváž.
  - Přidejte do dávkovače na prací prostředek odpovídající množství pracího prostředku. V případě potřeby přidejte do příslušných částí dávkovače aviváž.

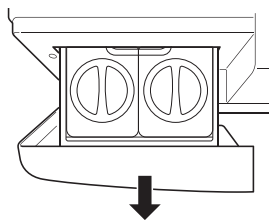

- 5 Stiskněte tlačítko **Napájení** a zapněte spotřebič.



- 6 Zvolte požadovaný prací program.
  - Stiskněte opakovaně tlačítko programu nebo otáčejte voličem programů, dokud není vybrán požadovaný program.

- Nyní zvolte teplotu praní a rychlost odstředování. Věnujte pozornost štítkům udávajícím péči na vašem oblečení.

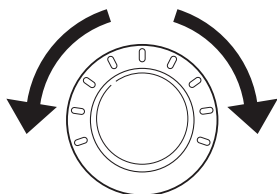

### 7 Spustte program.

- Pro dočasné pozastavení programu stiskněte tlačítko **Start/Pauza**. Spotřebič se zatřese krátce bez vody, aby bylo možné zjistit hmotnost náplně. Pokud nebude stisknuto tlačítko **Start/Pauza** do jisté doby, dojde k vypnutí pračky a všechna nastavení budou vymazána.

---

### POZNÁMKA

- V následujícím případě se dvířka neotevřou, i když pozastavíte prací program nebo vypnete pračku.
  - Když pračka spustí prací program, a uvnitř bubny je voda, dvířka se neotevřou, aby se zabránilo úniku vody, dokud pračka vodu úplně nevypustí.

---

### 8 Konec programu.

- Po dokončení programu zazní melodie. Abyste snížili míru pomačkání, ihned vyjměte prádlo ze spotřebiče. Po vyjmutí prádla zkontrolujte, zda nedošlo k zachycení drobných předmětů v těsnění dvířek.

# Ovládací panel

Skutečný ovládací panel se může lišit dle modelu.

## Funkce na ovládacím panelu

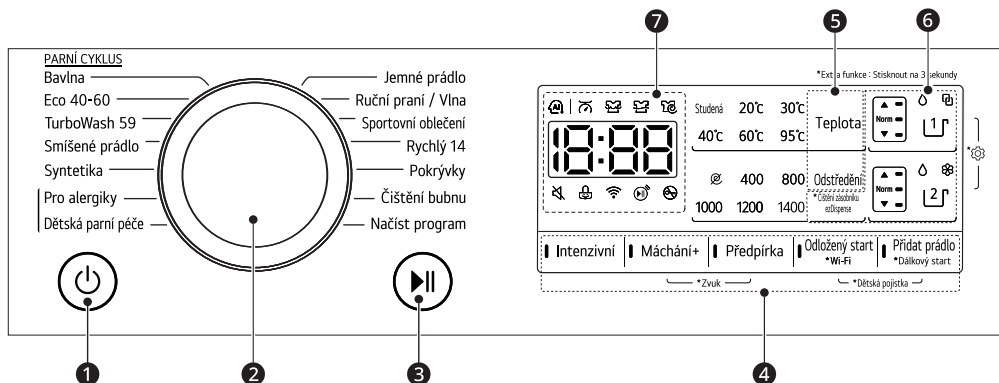





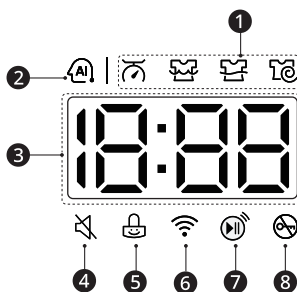

Popis	
1	<p><b>Tlačítko Napájení</b></p> <ul style="list-style-type: none"> <li>Stiskněte tlačítko Napájení a zapnete nebo vypnete spotřebič.</li> </ul>
2	<p><b>Volič programů</b></p> <ul style="list-style-type: none"> <li>Programy jsou k dispozici podle typu prádla.</li> <li>Zvolený program signalizuje příslušná kontrolka.</li> </ul>
3	<p><b>Tlačítko Start/Pauza</b></p> <ul style="list-style-type: none"> <li>Toto tlačítko se používá ke spuštění pracího programu nebo zastavení pracího programu.</li> <li>Je-li třeba dočasně zastavit práci programu, stiskněte toto tlačítko.</li> </ul>
4	<p><b>Možnosti a funkce</b></p> <ul style="list-style-type: none"> <li>Chcete-li použít další funkce, stiskněte a přidržete odpovídající tlačítko po dobu 3 sekund. Na displeji se rozsvítí odpovídající symbol.</li> <li>To vám umožní vybrat doplňující program, který se při aktivaci rozsvítí.</li> </ul> <p><b>Dálkový start</b></p> <p>S aplikací <b>LG ThinQ</b> můžete použít smartphone k dálkovému ovládnání vašeho spotřebiče.</p> <ul style="list-style-type: none"> <li>Chcete-li použít tuto funkci, podívejte se na <b>INTELEKTNÍ FUNKCE</b>.</li> </ul> <p><b>Wi-Fi</b></p> <p>Stiskněte a podržte tlačítko <b>Odložený start</b> po dobu 3 sekund, aby se iniciovalo připojení spotřebiče k aplikaci <b>LG ThinQ</b>.</p>

	Popis
5	<p><b>Přizpůsobení tlačítek pracího programu</b></p> <p>Pomocí těchto tlačítek můžete upravit teplotu vody nebo rychlost odstředění pro vybraný program.</p> <ul style="list-style-type: none"> <li>• Na displeji se zobrazí aktuální nastavení.</li> <li>• Stisknutím tlačítka pro tuto možnost vyberte další nastavení.</li> </ul>
6	<p><b>Tlačítka ezDispense</b></p> <ul style="list-style-type: none"> <li>• Stisknutím tlačítka <b>Dávkovač 1</b> nebo <b>Dávkovač 2</b> vyberte funkci ezDispense.</li> <li>• Rozsvítí se LED dioda, která indikuje zvolený typ a množství pracího prostředku.</li> <li>• Pokud je nedostatek pracího prostředku nebo aviváže; <ul style="list-style-type: none"> <li>- Když stisknete tlačítko <b>Napájení</b>: LED dioda bude blikat a zazní zvukový signál.</li> <li>- Když je spotřebič v provozu: LED dioda bude blikat.</li> </ul> </li> </ul> <p><b>Čištění zásobníku ezDispense</b></p> <ul style="list-style-type: none"> <li>• Stisknutím a podržením tlačítka <b>Odstředění</b> po dobu 3 sekund aktivujete funkci <b>Čištění zásobníku ezDispense</b>. Pomocí této funkce můžete změnit typ pracího prostředku nebo aviváže. Tato funkce vyčistí zbytky pracího prostředku nebo aviváže v hadici připojené k příhrádce <b>ezDispense</b> (při změně typu pracího prostředku nebo aviváže).</li> </ul>
7	<p><b>Displej</b></p> <ul style="list-style-type: none"> <li>• Na displeji je zobrazeno nastavení, odhadovaný zbývající čas, volby a stavová hlášení. Po zapnutí spotřebiče se na displeji rozsvítí výchozí nastavení.</li> <li>• Během automatického detekování hmotnosti dávky displej na ovládacím panelu bliká.</li> </ul>

## Zobrazení času a stavu



	Popis
1	<p><b>Stavové indikátory programu</b></p> <ul style="list-style-type: none"> <li>• Když je spuštěn prací program, LED kontrolka aktivní fáze bliká a LED kontrolky zbývajících fází zůstanou svítit. Po dokončení fáze LED kontrolka zhasne. Pokud je cyklus pozastaven, přestane LED kontrolka aktivní fáze blikat.</li> </ul>

	Popis
2	<p><b>AI DD</b></p> <ul style="list-style-type: none"> <li>• <b>AI DD</b>  poskytuje příslušné akce otáčení bubnu po dokončení snímání hmotnosti dávky.</li> <li>•  se aktivuje, když jsou zvoleny a spuštěny tyto programy <b>Bavlna</b>, <b>Smíšené prádlo</b>, a <b>Syntetika</b>. <ul style="list-style-type: none"> <li>- Pokud použijete příliš velké množství pracího prostředku, vytváří se příliš mnoho pěny, což zhorší výkon <b>AI DD</b>.</li> </ul> </li> </ul>
3	<p><b>Odhadovaný zbývající čas</b></p> <ul style="list-style-type: none"> <li>• Po výběru pracího programu se zobrazí výchozí čas vybraného programu. Výchozí čas je možné změnit při výběru možnosti.</li> <li>• Pokud se na displeji zobrazí ---, zobrazí se čas poté, co snímač hmotnosti zjistí velikost dávky. To je normální.</li> <li>• Zobrazený čas je pouze odhadovaný. Tento čas je založen na běžných provozních podmínkách. Skutečný čas může ovlivnit několik vnějších faktorů (hmotnost dávky, teplota místnosti, teplota vstupní vody, atd.).</li> </ul>
4	<p> se rozsvítí, když je zvuk pípnutí vypnutý.</p>
5	<p> se rozsvítí, když je ovládací panel uzamčen, s výjimkou tlačítka <b>Napájení</b>.</p>
6	<p> se rozsvítí, když je zařízení připojeno k domácí síti Wi-Fi.</p>
7	<p> se rozsvítí, když je aktivována funkce dálkového ovládání.</p>
8	<p> se rozsvítí při zahájení programu, a když jsou dveře uzamčené.</p>

## Příprava prádla na praní

Dávku pro praní roztrídíte, abyste dosáhli nejlepších výsledků, a poté oblečení připravte podle značek na štítcích uvádějících péči.





### Třídění oblečení

- Pro nejlepší výsledky praní vytrídíte oblečení podle štítku s údaji o typu tkaniny a teplotě praní. Nastavte rychlost nebo intenzitu odstředování podle typu tkaniny.
- Úroveň znečištění (Silné, Normální Lehké): Oddělte oděv podle úrovně znečištění. Pokud je to možné, neperte silně znečištěné kousky s lehce znečištěnými.
- Barva (Bílá, Světla, Tmavá): Perte tmavé nebo obarvené oblečení odděleně od bílých nebo světlých barev. Míchání barveného oblečení se světlým oblečením může mít za následek přenos barvy nebo změnu barvy světlejšího oblečení.
- Cupanina (Zdroje cupaniny, Sběrače cupaniny): Perte tkaniny produkující cupaninu odděleně od tkanin, které sbírají cupaninu. Zdroje cupaniny mohou způsobit žmolkování a chlupatění na sběračích cupaniny.

### Kontrola štítků s informacemi o péči o oblečení

Tyto symboly obsahují informace o složení textilu a doporučeném způsobu praní nebo čištění.

### Symboly na štítcích oblečení

Symbol	Druh praní/tkaniny
	<ul style="list-style-type: none"> <li>• Normální praní</li> <li>• Bavlna, Smíšené prádlo</li> </ul>
	<ul style="list-style-type: none"> <li>• Syntetika</li> <li>• Syntetika, smíšené tkaniny</li> </ul>
	<ul style="list-style-type: none"> <li>• Speciální jemné praní</li> <li>• Jemné prádlo</li> </ul>
	<ul style="list-style-type: none"> <li>• Pouze ruční praní</li> <li>• Vlna, hedvábí</li> </ul>

Symbol	Druh praní/tkaniny
	<ul style="list-style-type: none"> <li>• Neperte</li> </ul>

### POZNÁMKA

- U pomlček pod symbolem jsou uvedeny informace o typu tkaniny a maximální povolené mechanické zátěži.

### Kontrola oblečení před naložením do pračky

- V jedné dávce kombinujte velké a malé kusy prádla. Nejdříve vkládejte velké kusy.
- Velké kusy by měly tvořit maximálně polovinu celkové dávky prádla. Neperte jednotlivé kusy prádla. To by mohlo způsobit nerovnoměrné vyvážení náplně. Přidejte jeden nebo dva podobné kusy prádla.
- Zkontrolujte všechny kapsy, abyste se ujistili, že budou skutečně prázdné. Předměty jako hřebíky, vlasové sponky, zápalky, pera, mince nebo klíče mohou váš spotřebič i prádlo poškodit.

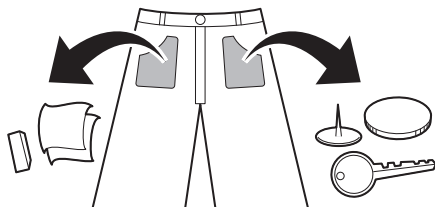

- Perte jemné prádlo (punčochy, podprsenky s kosticemi) v prací síťce.
- Zapněte zipy, háčky a šňůrky, aby nedošlo k jejich zatrhnutí s ostatním prádlem.
- Předběžně ošetřete znečištěná místa a skvrny pomocí vody s rozpuštěným malým množstvím pracího prostředku, abyste usnadnili uvolňování nečistot.



# Přidávání pracích prostředků a aviváží

## Dávkování pracího prostředku

- Prací prostředek je nutné používat podle pokynů jeho výrobce a musí být zvolen podle typu, barvy, znečištění nebo druhu tkaniny a teploty praní. Používejte pouze prací prostředky vhodné pro bubnen daného typu praček (přední plnění).
- Pokud se vytváří příliš velké množství pěny, omezte množství pracího prostředku.
- Pokud použijete příliš velké množství pracího prostředku, vytváří se příliš mnoho pěny, což zhoršuje kvalitu praní nebo způsobuje velké zatížení motoru.
- Při používání tekutých pracích prostředků postupujte podle pokynů výrobce.
- Pokud chcete prací program spustit okamžitě, můžete tekutý prací prostředek nalít přímo do hlavního oddílu výsuvné zásuvky.
- Pokud po přidání pracího prostředku přímo do bubny vyberete volbu **Předpírka**, prací prostředek se může spláchnout, což by omezilo výkon praní. Lepších výsledků dosáhnete použitím volby **Předpírka** s funkcí **ezDispense**. Manuální dávkovač nelze použít k dávkování pracího prostředku pro předpírku.
- Dávkování pracího prostředku může být nutné přizpůsobit podle teploty vody, tvrdosti vody, objemu a míry znečištění dávky. Pro dosažení nejlepších výsledků se vyhněte použití nadměrného množství pracího prostředku. V opačném případě dojde k nadměrnému pění.
- Před přidáním pracího prostředku a volbou teploty vody si přečtěte údaje na štítku oblečení.
- Použijte pouze vhodné čisticí prostředky pro určité typy oblečení:
  - Tekutý prací prostředek je často určen pro speciální použití, např. pro barevnou látku, vlnu, jemné nebo tmavé oblečení.
  - Práškový prací prostředek je vhodný pro všechny typy tkanin.
  - Pro lepší výsledky praní bílých a světlých oděvů použijte práškový prací prostředek s bělícím prostředkem.

- Prací prostředek je vyplachován ze zásuvky na začátku pracího cyklu.

## POZNÁMKA

- Nenechte prací prostředek ztvrdnout. To by mohlo mít za následek ucpání pračky, nedostatečné máchání nebo zápach.
- Maximální množství prádla: podle doporučení výrobce.
- Částečné množství prádla: 1/2 obvyklého množství.
- Minimální náplň: 1/3 maximální náplně.

## Použití funkce ezDispense

Když je zapnutá funkce **ezDispense**, dávku tekutý prací prostředek a aviváž v nastavených množstvích ve vhodnou dobu během cyklu.

- Plný zásobník na prací prostředek vydrží přibližně 20 standardních pracích cyklů s poloviční náplní.
- Výchozí nastavení je nakonfigurováno pro dávkování **42 ml** pracího prostředku a **30 ml** aviváže pro **4-6 kg** normálně znečištěného prádla. To můžete změnit pomocí tlačítka **Dávkovač 1** nebo **Dávkovač 2**. Další podrobnosti najdete v části **Další možnosti a funkce** v kapitole **PROVOZ**.

- 1 Pomalu vysuňte zásuvku dávkovače pracích prostředků až na doraz.

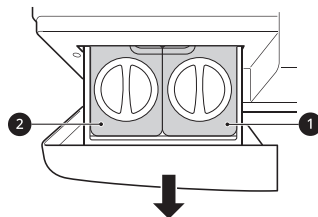

- 1 Zásobník na tekutý prací prostředek
- 2 Zásobník na tekutou aviváž nebo na tekutý prací prostředek

- 2 Otočte víka na oddílech **ezDispense** proti směru hodinových ručiček a otevřete je.

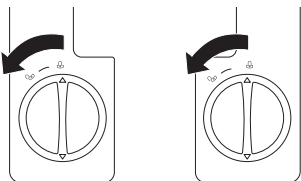

- 3 Nalijte prací prostředek a aviváž do příslušných zásobníků až po rysku **MAX**.

- Zásuvka **ezDispense** má dvě přihrádky. Vložte tekutý prací prostředek do pravého zásobníku a tekutou aviváž nebo tekutý prací prostředek do levého zásobníku. Pokud přidáte prací prostředek do přihrádky ②, aviváž nebude možno použít.
- Do přihrádek **ezDispense** nedávejte tekutá nebo prášková bělidla ani práškové, gelové nebo listové čisticí prostředky.
- Před zasunutím odstraňte zbytky pracího prostředku z vnějšku zásuvky **ezDispense**.
- Nepokoušejte se plnit přihrádky příliš rychle. Prací prostředek a aviváž přidávejte pomalu, aby nedošlo k přetečení.

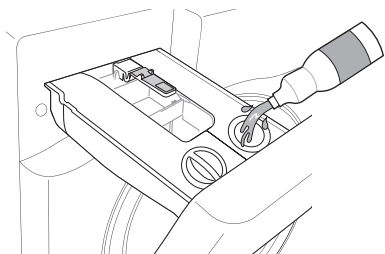

- 4 Po naplnění přihrádek zasuňte víčka a otáčejte jimi ve směru hodinových ručiček, až se pevně uzavřou.

- Bezpečně zavřete víčka zásobníků **ezDispense**, aby se minimalizovalo proudění vzduchu, které by mohlo způsobit ztvrdnutí těchto přísad a zabránit jejich správnému dávkování. Dávejte pozor, abyste neztratili víčka.

- 5 Před zahájením cyklu pomalu zavřete zásuvku dávkovače.

- Příliš různé zavření zásuvky může mít za následek přetečení pracího prostředku do jiné přihrádky nebo vypuštění do bubnu dřív, než bylo naprogramováno.
- Dávejte pozor, abyste při zavírání nezachytili ruku v zásuvce.
- Je normální, že v přihrádkách manuálního dávkovače zůstane po skončení cyklu malé množství vody.

## ⚠ UPOZORNĚNÍ

- Před použitím víko a kryt prostoru bezpečně zavřete. Pokud ne, prací prostředek a aviváž ztuhnou nebo přetékat.
- Vysuňte zásuvku dávkovače pracího prostředku ven nebo pomalu dovnitř. Pro lepší bezpečnost použijte obě ruce. Pokud tak neučiníte, může dojít k poškození pračky nebo úniku pracího prostředku nebo aviváže z ventilačních otvorů.
- Prací prostředek nebo aviváž ponechané v přihrádkách **ezDispense** po delší dobu mohou ztvrdnout a nemusí se správně dávkovat.
- Neodstraňujte zásuvku dávkovače, když je produkt v provozu.
- Před přesunutím nebo přemístěním pračky odstraňte prací prostředek nebo aviváž z přihrádek **ezDispense**.
- Udržujte přihrádku **ezDispense** vodorovně, abyste zabránili úniku obsahu.

## Použití funkce manuálního dávkování

Přidejte prací prostředek do manuálního dávkovače.

- 1 Opakovaným stisknutím tlačítka **Dávkovač 1** nebo **Dávkovač 2** vypnete funkci **ezDispense**.

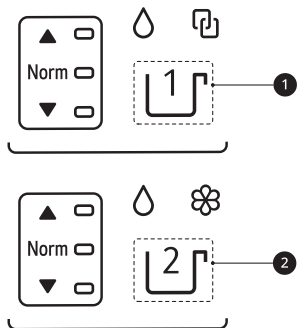

1 Tlačítko **Dávkovač 1**

2 Tlačítko **Dávkovač 2**

- 2 Otevřete zásuvku dávkovače pracího prostředku.

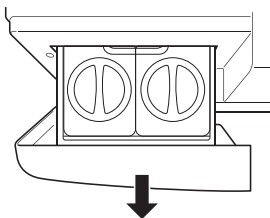

- 3 Vložte prací prostředek do příslušných přihrádek pro manuální dávkovač.

- Pro práškový nebo tekutý prací prostředek použijte přihrádku na prací prostředek pro hlavní praní na manuálním dávkovači.
- Do manuálního dávkovače nekládejte čisticí listy, tablety ani balíčky.
- Pokud používáte jednorázové balíčky pracích prostředků, vložte je do bubny před vložením prádla. Nevládejte balíčky

tekutých nebo práškových pracích prostředků do žádného z dávkovačů.

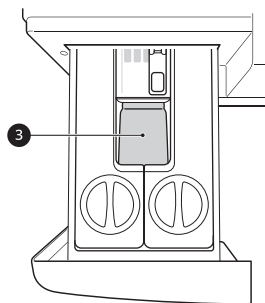

3 Přihrádka na prací prostředek pro manuální dávkování

- 4 Před zahájením cyklu opatrně uzavřete zásuvku dávkovače na prací prostředek.
- Příliš rázné zavření zásuvky může způsobit přetečení pracího prostředku do jiné přihrádky nebo vypuštění do bubny dříve, než bylo naprogramováno.

## ⚠ UPOZORNĚNÍ

- Na pračce nenechávejte ani neskladujte produkty pro prádelnu, jako je například prací prostředek, bělidlo nebo tekutá aviváž. Tyto produkty by mohly poškodit povrch a ovládací prvky pračky.

## POZNÁMKA

- Manuální dávkovač nelze použít k dávkování pracího prostředku pro předepírku.
- Při přidávání tablet pracího prostředku a změkčovače vody nezapomeňte vypnout funkci **ezDispense**.

## Přihrádka na prací prostředek pro manuální dávkování

Tato přihrádka obsahuje prací prostředek pro hlavní prací program. V této přihrádce se doporučuje použít práškový prací prostředek.

- Kapalné nebo práškové barevné bezpečné bělidlo můžete přidat do přihrádky pro manuální

dávkování se stejným typem pracího prostředku. Nemíchejte kapaliny a prášky.

- Pokud použijete prací prostředek, který se snadno nerozpouští, nebo prací prostředek s vysokou viskozitou, zanechá zbytky a ucpe dávkovač.
- Nezapomeňte vypnout funkci **ezDispense**.

## Přidávání tablet na praní

Tablety pracího prostředku lze použít taky během praní.

**1** Otevřete dvířka a vložte tablety pracího prostředku do bubnu před vložením oblečení.

**2** Do bubnu vložte oblečení a zavřete dvířka.

---

### POZNÁMKA

- Nevkládejte tablety do dávkovače.
- 

## Přidávání změkčovače vody

Změkčovač vody, jako je odvápnovač, může být použit ke snížení množství používaného pracího prostředku v oblastech s vysokou tvrdostí vody.

- Nejprve přidejte prací prostředek a potom změkčovač vody. Dávkujte podle množství uvedeného na obalu.

# Tabulka programů

## Prací program

<b>Bavlna</b>	<b>40 °C (Studená až 95 °C)</b>	<b>Max. zátěž: Kapacita</b>
Popis	Pere běžně znečištěné oblečení kombinací různých pohybů bubnu.	

<b>Eco 40-60</b>	<b>40 °C (40 °C až 60 °C)</b>	<b>Max. zátěž: Kapacita</b>
Popis	Pere běžně zašpiněné bavlněné oblečení, které je pratelné na 40 nebo 60 °C.	

<b>TurboWash 59</b>	<b>40 °C (Studená až 60 °C)</b>	<b>Maximální zátěž 5 kg</b>
Popis	Dokončí celý program během 59 minut, aniž byste museli ohrozit výkon praní a péči o textil.	

<b>Smíšené prádlo</b>	<b>40 °C (Studená až 60 °C)</b>	<b>Maximální zátěž 4 kg</b>
Popis	Pere současně různé druhy textilií. <ul style="list-style-type: none"> <li>• Použijte pro různé druhy tkanin kromě speciálních oděvů (hedvábí/jemné prádlo, sportovní oděvy, tmavé oděvy, vlna, pokrývky/závěsy).</li> </ul>	

<b>Syntetika</b>	<b>40 °C (Studená až 60 °C)</b>	<b>Maximální zátěž 4 kg</b>
Popis	Pere oblečení, které po praní není třeba žehlit. <ul style="list-style-type: none"> <li>• Použijte pro polyamid, akryl, polyester.</li> </ul>	

<b>Pro alergiky</b>	<b>60 °C</b>	<b>Maximální zátěž 4 kg</b>
Popis	Pomáhá minimalizovat přítomnost látek, které způsobují alergické reakce. <ul style="list-style-type: none"> <li>• Použijte pro bavlnu, spodní prádlo, povlečení, prostěradla, dětské prádlo.</li> </ul>	

<b>Dětská parní péče</b>	<b>60 °C</b>	<b>Maximální zátěž 4 kg</b>
Popis	Pomáhá odstranit skvrny od jídla na dětském prádle.	

<b>Jemné prádlo</b>	<b>20 °C (Studená až 40 °C)</b>	<b>Maximální zátěž 3 kg</b>
Popis	Pere prádlo pratelné v pračce, číré a krajkové oblečení.	

Ruční praní/Vlna		30 °C (Studená až 40 °C)	Maximální zátěž 2 kg
Popis	Pere jemné prádlo s možností ručního a automatického praní, např. pratelnou vlnu, spodní prádlo, šaty, apod. <ul style="list-style-type: none"> <li>• Použijte prací prostředek pro vlnu pratelnou v pračce</li> </ul>		

Sportovní oblečení		40 °C (Studená až 40 °C)	Maximální zátěž 3 kg
Popis	Pere speciální oděvy, jako je sportovní nebo outdoorové oblečení. <ul style="list-style-type: none"> <li>• Používá se pro voděodolné textilie s laminátem.</li> </ul>		

Rychlý 14		20 °C (20 °C až 40 °C)	Maximální zátěž 2 kg
Popis	Vypere malé množství lehce znečištěných oděvů za přibližně 14 minut.		

Pokrývky		Studená (Studená až 40 °C)	Max. náplň 2,5 kg (1 péřová peřina)
Popis	Pere velké kusy prádla, jako např. ložní přehozy, polštáře, přehozy pohovek, apod.		

Čištění bubnu		-	-
Popis	Tato funkce pomáhá čistit vnitřek bubnu vašeho spotřebiče.		

Načíst program		-	-
Popis	Tento program vám umožní stáhnout nový a speciální program praní do vašeho spotřebiče pomocí smartphonu. Výchozí program je <b>Máchání+Odstředění</b> .		

## POZNÁMKA

- Pro zvolený prací program vyberte vhodnou teplotu vody. Při praní vždy postupujte podle pokynů výrobce oděvu nebo symbolů na štítku, abyste předešli poškození oblečení.
- Zvolte správnou teplotu praní a rychlost odstředění pro požadované programy.
- Skutečná teplota vody se může lišit od deklarované teploty cyklu.
- Doporučujeme neutrální prací prostředek.

## Doplňkové volby

\*1 Tato možnost se automaticky vloží do programu a nelze ji zrušit.

**POZNÁMKA**

- Pro každý program praní v této tabulce lze vybrat možnosti **Máchní+**, **Odložený start** a **Přidat prádlo**.

Program	Intenzivní	Předpírka
Bavlna	●	●
Eco 40-60	●	●
TurboWash 59		●
Smíšené prádlo	●	●
Syntetika	●	●
Pro alergiky	●	
Dětská parní péče	●	
Jemné prádlo	●	
Ruční praní/Vlna	●	
Sportovní oblečení	●	
Rychlý 14		
Pokrývky	●	

## Volitelná maximální rychlost odstředování

Program	Rychlost otáček	
	Výchozí	K dispozici
Bavlna	1 400 ot./min.	Vše
Eco 40-60	1 400 ot./min.	Vše
TurboWash 59	1200 ot./min.	400 až 1400 ot./min.
Směšené prádlo	1000 ot./min.	Vše
Syntetika	1 400 ot./min.	Vše
Pro alergiky	1 400 ot./min.	Vše
Dětská parní péče	1000 ot./min.	Až 1000 ot./min.
Jemné prádlo	800 ot./min.	Až 800 ot./min.
Ruční praní/Vlna	800 ot./min.	Až 800 ot./min.
Sportovní oblečení	800 ot./min.	Až 800 ot./min.
Rychlý 14	400 ot./min.	Vše
Pokryvky	1000 ot./min.	Až 1000 ot./min.

### POZNÁMKA

- Skutečná maximální rychlost odstředování se může lišit v závislosti na velikosti dávky. Výše uvedené hodnoty jsou zaokrouhleny na nejbližší stovky.

## Data o spotřebě

### Popis jednotky

**kg:** Náplň prádla

**h:mm:** Doba trvání programu

**kWh:** Spotřeba energie

**°C:** Maximální teplota uvnitř prané tkaniny

**Litry:** Spotřeba vody

**ot./min.:** Maximální rychlost odstředování

**%:** Zbytková vlhkost na konci fáze odstředování. Čím je rychlost odstředování vyšší, tím vyšší je hluk a nižší je zbytková vlhkost.



## Společné programy

Program	kg	h:mm	kWh	°C	Litrů	ot./min.	%
Bavlna 20 °C	9	1:51	0,177	31	55,0	1350	51,0
Bavlna 60 °C	9	3:21	1,362	51	57,0	1350	51,0
Smišené prádlo	4	1:21	0,458	35	54,0	1000	66,0
Rychlý 14	2	0:14	0,046	25	39,0	400	93,0
Bavlna 40 °C + Intenzivní	9	3:33	0,783	31	74,0	1350	51,0
Eco 40-60 (plná)*1	9	3:48	1,011	43	63,0	1360	53,0
Eco 40-60 (polovina)*1	4,5	2:50	0,500	32	48,0	1360	53,0
Eco 40-60 (čtvrtina)*1	2,5	2:40	0,242	26	39,0	1360	53,0

\*1 Vypere běžně zašpiněné bavlněné prádlo, které lze prát při teplotě 40 °C nebo 60 °C, společně v jednom cyklu. Tento program se používá k posouzení dodržování předpisů EU o ekodesignu (EU 2019/2023).

## POZNÁMKA

- Výsledky zkoušek závisejí na tlaku vody, tvrdosti vody, teplotě přívodu vody, teplotě místnosti, druhu a množství zátěže, stupni znečištění, použitím čisticím prostředku, kolísání hlavního přívodu elektřiny a vybraných doplňkových možnostech.
- Hodnoty pro společné programy, s výjimkou cyklu **Eco 40-60**, jsou pouze orientační.
- Nařízení EU 2019/2023, platné od 1. března 2021, se vztahuje na třídy energetické účinnosti podle nařízení EU 2019/2014.
- Naskenujte QR kód na energetickém štítku dodávaném se spotřebičem, který obsahuje odkaz na web s informacemi, které se týkají výkonu spotřebiče v databázi EU EPREL. Energetický štítek si uschovejte společně s návodem k obsluze a všemi dalšími dokumenty dodanými se spotřebičem.
- Název modelu lze nalézt na typovém štítku spotřebiče, který po otevření dvířek naleznete hned za otvorem do bubnu.
- Chcete-li najít stejné informace v EPREL, navštivte web <https://eprel.ec.europa.eu> a proveďte hledání pomocí názvu modelu. (Platí od 1. března 2021)

## Možnosti a funkce

K přizpůsobení programů můžete použít další možnosti a funkce.

### Přizpůsobení pracího programu

Každý program má výchozí nastavení, které je vybráno automaticky. Nastavení si můžete přizpůsobit pomocí těchto tlačítek.

#### Teplota

Tímto tlačítkem zvolíte teplotu prání pro vybraný program.

- Mačkejte tlačítko **Teplota**, dokud nebude podsvíceno požadované nastavení.
- Zvolte teplotu vody vhodnou pro druh prádla. Pro dosažení nejlepších výsledků postupujte podle symbolů na štítku pro péči o tkaniny.

#### Odstředění

Stupeň intenzity odstředování lze zvolit opakovaným stisknutím tohoto tlačítka.

- Pro volbu rychlosti otáček stiskněte tlačítko **Odstředění**.

### POZNÁMKA

- Pokud zvolíte úroveň odstředování , bude se buben pračky před vypouštěním otáčet.

#### Máchání+

Tato funkce se doporučuje pro lidi s alergií na prací prostředky.

- Stisknutím tlačítka **Máchání+** přidáte jedno máchání.

#### Intenzivní

Tato funkce se používá k prání běžně a silně znečištěného oblečení.

- Stiskněte tlačítko **Intenzivní**.

### Postupujte podle následujících kroků, pokud si chcete přizpůsobit prací program:

**1** Připravte oblečení a vložte jej do bubnu.

**2** Stiskněte tlačítko **Napájení**.

**3** Přidejte prací prostředek.

**4** Zvolte prací program.

**5** Prací program si dle potřeby přizpůsobte (**Teplota**, **Odstředění**, **Máchání+** a **Intenzivní**).

**6** Stiskněte tlačítko **Start/Pauza**.

### Použití pouze funkce odstředování

**1** Připravte oblečení a vložte jej do bubnu.

**2** Stiskněte tlačítko **Napájení**.

- Nevolte prací program a nepřidávejte prací prostředek.

**3** Stiskněte tlačítko **Odstředění**.

**4** Stiskněte tlačítko **Start/Pauza**.

### POZNÁMKA

- Pokud zvolíte prací program, nebudete moci zvolit funkci pouze odstředování. Pokud se tak stane, stiskněte dvakrát tlačítko **Napájení**, abyste stroj vypnuli a zapnuli.

### Používání základních možností

Programy můžete přizpůsobit pomocí následujících základních možností:

#### Předpírka

Tato možnost je doporučována při prání normálně a silně znečištěné dávky.

**1** Stiskněte tlačítko **Napájení**.

**2** Zvolte prací program.

**3** V případě potřeby stiskněte tlačítko **Předpírka**.

4 Stiskněte tlačítko **Start/Pauza**.

### Přidat prádlo

Tuto volbu můžete použít pro přidání nebo vyjmutí oblečení po spuštění pracího programu.

1 Stiskněte tlačítko **Napájení**.

2 Zvolte prací program.

3 Stiskněte tlačítko **Start/Pauza**.

4 V případě potřeby stiskněte tlačítko **Přidat prádlo**.

5 Otevřete dvířka poté, co se odemknou, a přidejte nebo odstraňte potřebné oblečení.

6 Zavřete dvířka a stiskněte tlačítko **Start/Pauza**.

### POZNÁMKA

- Z bezpečnostních důvodů zůstanou dvířka zavřená, pokud je hladina vody, nebo teplota uvnitř bubny příliš vysoká. Tou dobou není možné přidat oblečení.

### Odložený start

Můžete nastavit tuto funkci tak, aby došlo k automatickému zapnutí spotřebiče a dokončení programu po zadaném časovém intervalu.

1 Stiskněte tlačítko **Napájení**.

2 Zvolte prací program.

3 V případě potřeby stiskněte tlačítko **Odložený start**.

4 Stiskněte tlačítko **Start/Pauza**.

### POZNÁMKA

- Kromě LED kontrolky tlačítka **Odložený start** všechny LED kontrolky na ovládacím panelu do

20 minut zhasnou. Tato funkce se může lišit v závislosti na zakoupeném modelu.

- Čas odloženého konce praní představuje dobu do dokončení programu, ne do jeho spuštění. Aktuální doba provozu se může lišit podle teploty vody, oblečení a dalších faktorů.
- Pro zrušení funkce by mělo být stisknuto tlačítko **Napájení**.
- Pro tuto funkci se vyhněte tekutému pracímu prostředku.

## Použití ezDispense

Pomocí tlačítek **Dávkovač 1** a **Dávkovač 2** můžete nastavit a ovládat funkci **ezDispense**.

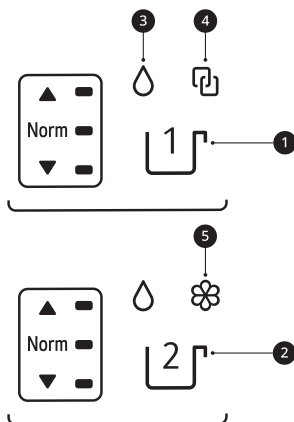

① Tlačítko **Dávkovač 1**

② Tlačítko **Dávkovač 2**

③ Indikátor tekutého pracího prostředku

④ Indikátor spojení (při použití pouze tekutého pracího prostředku v obou přihrádkách)

⑤ Indikátor tekuté aviváže

### POZNÁMKA





- Pokud je nedostatek pracího prostředku nebo aviváže;
  - Když stisknete tlačítko **Napájení**: LED dioda bude blikat a zazní zvukový signál.
  - Když je spotřebič v provozu: LED dioda bude blikat.

## POZNÁMKA

- Výchozí nastavení je nakonfigurováno pro dávkování pracího prostředku **Dávkovač 1** a aviváže **Dávkovač 2**.

## Změna úrovně dávkování pro jednu dávku

- 1 Stiskněte tlačítko **Napájení**.
- 2 Otočením knoflíku vyberte požadovaný cyklus.
- 3 Stisknutím tlačítka **Dávkovač 1** nebo **Dávkovač 2** zvýšíte nebo snížíte nastavené výchozí hodnoty dávkovaného množství.

Indikátor tlačítek	Dávkované množství*1
	Více (110 %)
	Normální (100 %)
	Méně (90 %)
	Vypnuto (0 %)

\*1 Výchozí nastavení je nakonfigurováno pro dávkování **42 ml** pracího prostředku a **30 ml** aviváže pro **4-6 kg** normálně znečištěného prádla.

- 4 Stiskněte tlačítko **Start/Pauza**.

## POZNÁMKA

- Při nastavování množství **ezDispense** pro standardní náplň **4-6 kg** použijte doporučení

výrobce uvedená na obalu pracího prostředku nebo aviváže.

- Většina cyklů automaticky použije výchozí množství, které jste nastavili, což je indikováno LED diodou Normal (Normální) na tlačítkách **Dávkovač 1** a **Dávkovač 2**.
- Cykly **Jemné prádlo**, **Sportovní oblečení**, a **Čištění bubnu** ve výchozím nastavení vypnou funkci **ezDispense**.

## Změna výchozích dávek

Výchozí nastavení je nakonfigurováno pro dávkování **42 ml** pracího prostředku a **30 ml** aviváže pro **4-6 kg** normálně znečištěného prádla. Prací prostředek je nutné používat podle pokynů jeho výrobce a musí být zvolen podle typu, barvy, znečištění nebo druhu tkaniny a teploty praní.

- 1 Stiskněte tlačítko **Napájení**.
- 2 Změna výchozích dávek
  - **Dávkovač 1:** Stiskněte a podržte tlačítko **Dávkovač 1** na 3 vteřiny.
  - **Dávkovač 2:** Stiskněte a podržte tlačítko **Dávkovač 2** na 3 vteřiny.
- 3 Otáčením knoflíku zvýšte nebo snižte množství pracího prostředku nebo aviváže. Množství je uvedeno na displeji.
  - Výchozí množství lze zvyšovat nebo snižovat v krocích po **1 ml**, v rozsahu od **9 ml** až **150 ml**. Dávkované množství se může mírně lišit v závislosti na modelu.
- 4 Uložte výchozí změny.
  - **Dávkovač 1:** Stiskněte a podržte tlačítko **Dávkovač 1** na 3 vteřiny.
  - **Dávkovač 2:** Stiskněte a podržte tlačítko **Dávkovač 2** na 3 vteřiny.

## Použití obou dávkovačů na tekutý prací prostředek

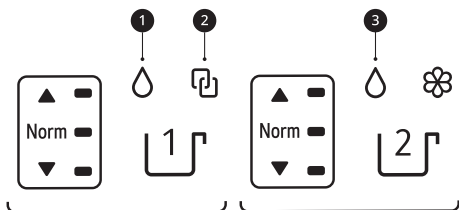

### POZNÁMKA

- Pokud nastavíte oba dávkovače tekutého pracího prostředku, nemůžete použít dávkovač tekuté aviváže pro tekutý prací prostředek.
- Pokud chcete použít tekutou aviváž:
  - Po dokončení programu vyberte volbu **Máchání+Odstředění** (výchozí program funkce Načíst cyklus) a přidejte aviváž přímo do bubny nebo do oddílu pracího prostředku pro ruční hlavní praní.
  - Pokud jste si stáhli funkci Načíst cyklus, volba **Máchání+Odstředění** není k dispozici.

### Nastavení dávkovače 2 pro stejný dávkovač tekutého pracího prostředku

- 1 Stiskněte tlačítko **Napájení**.
- 2 Současným stisknutím a podržením tlačítek **Dávkovač 1** a **Dávkovač 2** na 3 sekundy.
- 3 Stisknutím tlačítka **Dávkovač 1** rozsvítíte **2** indikátor Link (Spojení).
  - Indikátor tekutého pracího prostředku **1** vždy svítí.
  - Když je vybrán indikátor Link (Spojení) **2**, tlačítko **Dávkovač 2** nelze ovládat.
- 4 Současným stisknutím a podržením tlačítek **Dávkovač 1** a **Dávkovač 2** na 3 sekundy uložíte změny.

### Nastavení dávkovače 2 pro jiný dávkovač tekutého pracího prostředku

- 1 Stiskněte tlačítko **Napájení**.

- 2 Současným stisknutím a podržením tlačítek **Dávkovač 1** a **Dávkovač 2** na 3 sekundy.
- 3 Stisknutím tlačítka **Dávkovač 2** rozsvítíte indikátor **3** tekutého pracího prostředku.
- 4 Současným stisknutím a podržením tlačítek **Dávkovač 1** a **Dávkovač 2** na 3 sekundy uložíte změny.

## Čištění čerpacího systému ezDispense

Pomocí této funkce můžete změnit typ pracího prostředku nebo aviváže. Tato funkce vyčistí zbytky pracího prostředku nebo aviváže v hadici připojené k přihrádce **ezDispense 1** (při změně typu pracího prostředku nebo aviváže).

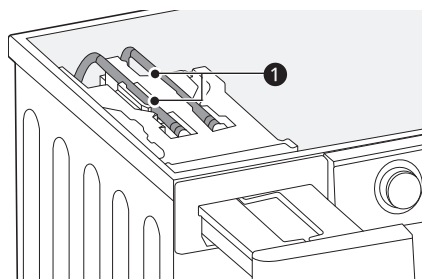

### POZNÁMKA

- Jednou za měsíc (nebo v případě potřeby častěji) spusťte tuto funkci za účelem odstranění zbytků pracích prostředků a dalších usazenin.
- Pokud přihrádku **ezDispense** nevyčistíte, zůstane v připojené hadici prací prostředek nebo aviváž.
- Používání této funkce může způsobit vznik pěny v bubnu.

- 1 Umyjte přihrádku **ezDispense** kterou je třeba vyčistit. Další podrobnosti najdete v části **Pravidelné čištění spotřebiče a nouzové vypouštění** v kapitole **ÚDRŽBA**.

- 2 Přihrádku, kterou chcete vyčistit, naplňte vodou až po rysku **MAX**.

- 3 Stiskněte tlačítko **Napájení**.
- 4 Stisknutím a podržením tlačítka **Odstředění** na 3 sekundy vyčistíte připojenou hadici. Když vyberete tuto možnost, na displeji se zobrazí dĚL.
- 5 Stisknutím tlačítka **Dávkovač 1** nebo **Dávkovač 2** vyberte přihrádku, kterou chcete vyčistit.
  - Obě přihrádky lze čistit současně.
- 6 Stiskněte tlačítko **Start/Pauza**. Dokončí tuto funkci do 16 minut.

- 2 Stiskněte a podržte na 3 sekundy tlačítka **Odložený start** a **Přidat prádlo** a deaktivujte tuto funkci.

### Zvuk

Tento spotřebič přehraje při spuštění a zastavení melodii.

- Pro aktivaci/deaktivaci této funkce současně stiskněte a podržte tlačítka **Máchní+** a **Předpírka** po dobu 3 sekund.

## Nastavení

### Dětská pojistka

Tuto možnost použijte k vypnutí ovládacích prvků. Tato funkce umožňuje zabránit dětem, aby měnily programy nebo ovládaly zařízení.

### POZNÁMKA

- Když je tato funkce nastavena, jsou zablokována všechna tlačítka kromě tlačítka **Napájení**.
- Když jsou ovladače uzamčeny, na displeji se během praní střídavě zobrazují ĚL a zbývající čas, dokud je zapnuta tato funkce.
- Vypnutím napájení nedojde k deaktivaci této funkce. Abyste měli přístup k dalším funkcím, je nutné tuto funkci deaktivovat.

### Uzamknutí ovládacího panelu

- 1 Zapněte napájení.
- 2 Stiskněte a podržte na 3 sekundy tlačítka **Odložený start** a **Přidat prádlo** a aktivujte tuto funkci.
  - Zazní akustický signál a na displeji se zobrazí hlášení ĚL.

### Odemknutí ovládacího panelu

- 1 Zapněte napájení.

# INTELEKTUÁLNÍ FUNKCE

## Aplikace LG ThinQ

Aplikace **LG ThinQ** vám umožňuje komunikovat se spotřebičem pomocí smartphonu.

### Funkce aplikace LG ThinQ

Se spotřebičem komunikujte pomocí smartphonu a použijte příslušné chytré funkce.

#### Dálkový start

Umožňuje vám to ovládat zařízení vzdáleně z aplikace **LG ThinQ**.

#### Načíst program

Můžete s stáhnout nové a speciální cykly, které nejsou zahrnuty v základních cyklech spotřebiče.

Po úspěšné registraci spotřebičů si lze stáhnout širokou škálu speciálních cyklů pro příslušný spotřebič.

Jakmile je v pračce funkce načíst (stáhnout) program dokončena, spotřebič uloží stažený program, dokud jej nezměníte na jiný stažený program.

### POZNÁMKA

- Ve spotřebiči může být současně uložen pouze jeden stažený cyklus.

#### Poradce Čištění bubnu

Tato funkce ukazuje, kolik cyklů zbývá předtím, než je čas na spuštění funkce **Čištění bubnu**.

#### Sledování energie

Tato funkce kontroluje spotřebu energie nedávno použitých programů a průměr za měsíc.

#### Smart Diagnosis (Inteligentní diagnostika)

Tato funkce poskytuje užitečné informace pro zjištění a vyřešení potíží se spotřebičem na základě vzorce jeho používání.

#### Nastavení

Umožňuje nastavit různé možnosti na spotřebiči a v aplikaci.

#### Upozornění na zprávy Push

Když je cyklus dokončen nebo má spotřebič problémy, máte možnost přijímat vyskakovací

oznámení na smartphonu. Oznámení se spouští, i když je aplikace **LG ThinQ** vypnutá.

### POZNÁMKA

- Pokud změníte bezdrátový router, poskytovatele internetových služeb nebo heslo, smažte registrovaný spotřebič z aplikace **LG ThinQ** a znovu ji zaregistrujte.
- Aplikace podléhá změnám za účelem zlepšení jejích funkcí bez předchozího upozornění pro uživatele.
- Funkce se mohou lišit v závislosti na modelu.

## Před použitím aplikace LG ThinQ

- 1 Zkontrolujte vzdálenost mezi zařízením a WiFi routerem (WiFi síť).
  - Pokud jsou přístroj a bezdrátový router od sebe příliš daleko, síla signálu slábne. Registrace může trvat dlouho nebo může selhat instalace.
- 2 Vypněte **Mobilní data** nebo **Data telefonu** ve vašem chytrém telefonu.

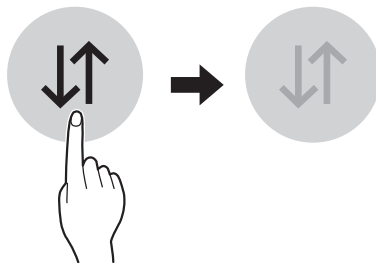

3 Připojte smartphone k bezdrátovému routeru.

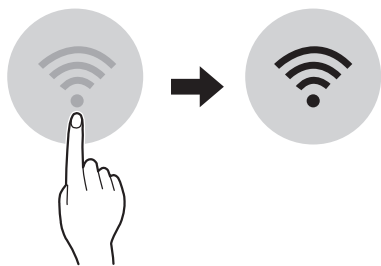

## POZNÁMKA

- Chcete-li ověřit připojení Wi-Fi, zkontrolujte, zda je ikonka  na ovládacím panelu rozsvícená.
- Zařízení podporuje pouze WiFi síť o frekvenci 2,4 GHz. Pokud si chcete ověřit frekvenci své sítě, kontaktujte poskytovatele internetových služeb nebo nahlédněte do návodu k vašemu routeru.
- Aplikace **LG ThinQ** není odpovědná za žádné potíže se síťovým připojením ani za případné poruchy, závady nebo chyby způsobené síťovým připojením.
- Pokud má přístroj potíže s připojením k síti Wi-Fi, může být příliš daleko od routeru. Sílu signálu Wi-Fi zlepšíte zakoupením Wi-Fi extenderu (prodlužovače dosahu).
- Připojení Wi-Fi nemusí fungovat nebo může být přerušeno z důvodu prostředí domácí sítě.
- Síťové připojení nemusí fungovat správně v závislosti na poskytovateli internetových služeb.
- Okolní bezdrátové prostředí může zpomalit služby bezdrátové sítě.
- Přístroj nemusí být zaregistrován v důsledku problémů s přenosem bezdrátového signálu. Odpojte přístroj ze sítě, počkejte asi minutu a zkuste to znovu.
- Pokud je na vašem bezdrátovém routeru povolena firewall brána, zakažte ji nebo přidejte výjimku.
- Název bezdrátové sítě (SSID) musí být kombinace anglických písmen a čísel (nepoužívejte speciální znaky).
- Uživatelské rozhraní (UI) smartphonu se může lišit v závislosti na operačním systému (OS) a výrobci.

- Je-li bezpečnostní protokol routeru nastaven na hodnotu **WEP**, nemusí se vám podařit nastavit síť. Změňte ho na jiné bezpečnostní protokoly (doporučujeme **WPA2**) a znovu výrobek zaregistrujte.

## Instalování aplikace LG ThinQ

Na chytrém telefonu přejděte do obchodu Google Play Store & Apple App Store a vyhledejte aplikaci **LG ThinQ**. Podle pokynů si aplikaci stáhněte a nainstalujte.

## Aktivace síťového připojení

- 1 Spustte aplikaci **LG ThinQ**.
- 2 V aplikaci vyberte možnost **Pračka s předním plněním** a klepněte na ni.
- 3 Stiskněte tlačítko **Napájení** na ovládacím panelu.
- 4 Stiskněte a 3 sekundy podržte tlačítko **Wi-Fi** na ovládacím panelu.
  - Během připojování bude kontrolka Wi-Fi blikat.

## Dálkové používání spotřebiče

### Dálkový start

K ovládání zařízení můžete používat svůj chytrý telefon. Můžete také sledovat průběh programu, takže víte, kolik času zbývá do konce programu.

### Pro použití této funkce

- 1 Vložte oblečení do bubny.
  - Pokud je to žádoucí, přidejte bělidlo nebo aviváž do příslušných oblastí dávkovače.
- 2 Stiskněte tlačítko **Napájení**.



- 3 Stiskněte a podržte tlačítko **Dálkový start** po dobu 3 sekund a povolte funkci dálkového ovládání.
- 4 Spustíte cyklus z aplikace **LG ThinQ** na vašem chytrém telefonu.

## POZNÁMKA

- Jakmile je tato funkce aktivována, můžete spustit prací program pouze z aplikace **LG ThinQ** ve vašem smartphonu. Pokud se cyklus nespustí, spotřebič bude čekat na spuštění cyklu, dokud ho pomocí aplikace dálkově nevypnete nebo dokud nevypnete tuto funkci.
- Pokud byla otevřena dvířka, nemůžete cyklus spustit dálkově.

### Tuto funkci deaktivujete ručně

Když je tato funkce aktivována, stiskněte tlačítko **Dálkový start** a podržte jej po dobu 3 sekund.

## Deaktivace síťového připojení

- 1 Stiskněte tlačítko **Napájení** na ovládacím panelu.
- 2 Pro deaktivaci síťového připojení současně stiskněte a podržte tlačítka **Odstrědění** a **Odložený start** po dobu 3 sekund.

## Spotřeba energie v pohotovostním režimu

Spotřeba energie v pohotovostním režimu	<b>0,5 W</b>
Spotřeba energie v pohotovostním režimu a s připojením na síť	<b>2,0 W</b>
Doba, po jejímž uplynutí přepne funkce řízení spotřeby anebo podobná funkce zařízení automaticky do pohotovostního režimu anebo režimu vypnutí s podmínkou, že síť zůstane v pohotovostním režimu.	<b>20 minut</b>

## POZNÁMKA

- Aktivace síťového připojení může zvýšit spotřebu energie spotřebiče.



## Informační upozornění k softwaru s otevřeným zdrojovým kódem

Chcete-li získat zdrojový kód na základě licence GPL, LGPL, MPL a dalších licencí k softwaru s otevřeným zdrojovým kódem, který tento výrobek obsahuje, navštivte webový server <http://opensource.lge.com>.

Kromě zdrojového kódu si lze stáhnout všechny zmiňované licenční podmínky, vyloučení záruky a upozornění na autorská práva.

Společnost LG Electronics vám také poskytne otevřený zdrojový kód na disku CD-ROM za poplatek pokrývající náklady na distribuci (např. cenu média, poplatky za dopravu a manipulaci), a to na základě žádosti zasláné e-mailem na adresu [opensource@lge.com](mailto:opensource@lge.com). Tato nabídka platí po dobu tří let od posledního odeslání produktu. Tato nabídka platí pro každého, kdo obdrží tuto informaci.

## Smart Diagnosis (Inteligentní diagnostika)

Tato funkce je k dispozici pouze u modelů s logem  nebo .

Pomocí této funkce můžete diagnostikovat a vyřešit problémy se svým spotřebičem.

## POZNÁMKA

- Z důvodů, které nelze přičíst nedbalosti společnosti LGE, služba nemusí fungovat příčinou vnějších faktorů, jako je například, ale nikoliv výhradně, nedostupnost Wi-Fi, odpojení Wi-Fi, zásady místního obchodu s aplikacemi nebo nedostupnost aplikace.
- Funkce může být změněna bez předchozího upozornění a může mít jinou podobu v závislosti na tom, kde se nacházíte.

## Použití LG ThinQ k diagnostice problémů

Pokud se u spotřebiče vybaveného Wi-Fi vyskytne problém, mohou se pomocí aplikace **LG ThinQ** přenést údaje potřebné k řešení problému do smartphonu.



- Spustte aplikaci **LG ThinQ** a v nabídce vyberte funkci **Smart Diagnosis**. Postupujte podle pokynů v aplikaci **LG ThinQ**.

## Použití zvukové diagnostiky k diagnostice problémů

Chcete-li použít zvukovou diagnostiku, postupujte podle pokynů uvedených níže.

- Spustte aplikaci **LG ThinQ** a v nabídce vyberte funkci **Smart Diagnosis**. Postupujte podle pokynů pro zvukovou diagnostiku uvedených v aplikaci **LG ThinQ**.

- 1 Stiskněte tlačítko **Napájení** a zapněte spotřebič.
  - Nemačkejte žádná jiná tlačítka.

- 2 Umístěte mikrofon smartphonu do blízkosti loga  nebo .

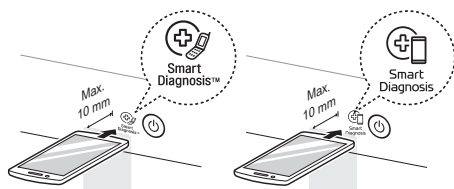

- 3 Stiskněte a podržte tlačítko **Teplota** po dobu 3 sekund nebo déle a mikrofon smartphonu mezitím držte u loga, dokud není přenos dat dokončen.
  - Držte smartphone na místě, dokud přenos dat neskončí. Zbývající čas pro přenos dat je zobrazen.

- 4 Po dokončení přenosu údajů se v aplikaci zobrazí diagnóza.

## POZNÁMKA

- Pro dosažení nejlepších výsledků nehýbejte se smartphonem, dokud je přenos tónů aktivní.

# ÚDRŽBA

## ⚠ VAROVÁNÍ

- Před čištěním odpojte spotřebič od elektrické sítě, abyste zamezili riziku zasažení elektrickým proudem. Při nerespektování tohoto varování může dojít k závažnému poranění, požáru, zasažení elektrickým proudem nebo smrtelnému poranění.
- Pro čištění spotřebiče nikdy nepoužívejte agresivní chemikálie, abrazivní čisticí prostředky nebo rozpouštědla. Mohlo by dojít k poškození povrchové úpravy.

## Čištění po každém prání

### Co čistit

Po dokončení programu vždy ihned vyjměte prádlo z pračky. Je-li vlhké prádlo ponecháno v pračce, může dojít k zmačkání, obarvení a tvorbě zápachu.

- Po dokončení programu očistěte dvířka a vnitřní část těsnění dvířek, abyste odstranili veškerou vlhkost.
- Pro vysušení bubny ponechte dvířka lehce otevřená.
- Pro odstranění případné vlhkosti otřete spotřebič suchým hadříkem.

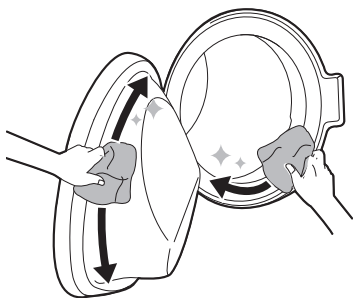

## ⚠ VAROVÁNÍ

- Ponechte dvířka otevřená, aby vnitřek spotřebiče vyschnul, a to pouze tehdy, pokud jsou doma děti pod dohledem.

## Čištění vnějšího pláště pračky

Správná péče o vaše zařízení může prodloužit jeho životnost.

### Vnější povrch

- Okamžitě osušte veškerou vylitou kapalinu.
- Otřete vlhkým hadříkem a pak opět suchým hadříkem, který zajistí, že ve spojích nebo šterbinách skříně nebude vlhkost.
- Netlačte na povrch nebo na displej ostrými předměty.

### Dveře

- Otřete je z vnější a vnitřní strany vlhkým hadříkem, potom je měkkým hadříkem osušte.

## ⚠ VAROVÁNÍ

- Nepokoušejte se oddělovat žádné panely nebo rozebírat zařízení. Nepoužívejte při ovládání zařízení přes ovládací panel žádné ostré předměty.

## Pravidelné čištění spotřebiče a nouzové vypuštění vody

### Čištění bubny

Toto je speciální funkce pro čištění vnitřku spotřebiče.

**Jednou za měsíc** (nebo v případě potřeby častěji) spusťte tuto funkci za účelem odstranění nánosů pracích prostředků, aviváže a dalších usazenin.

- Pokud se ve spotřebiči nachází nepříjemný zápach nebo plíseň, spusťte tuto funkci **jednou za 3 týdny** kromě pravidelně oznamovaných intervalů.

## POZNÁMKA

- Zpráva ECL se zobrazí, aby vás upozornila na doporučení spustit tuto funkci.

- 1 Ze spotřebiče vyjměte veškeré prádlo nebo předměty a zavřete dvířka.
- 2 Otevřete dávkovací zásuvku a přihrádku pro hlavní praní naplňte práškem pro zamezení tvorby vodního kamene.
  - Tablety můžete vložit přímo do bubnu jako alternativu prášku.
- 3 Pomalu zavřete výsuvnou zásuvku
- 4 Zapněte přívod energie a poté zvolte možnost **Čištění bubnu**.
- 5 Stiskněte tlačítko **Start/Pauza** a spusťte program.
- 6 Pro úplné vysušení vnitřního prostoru spotřebiče ponechte dvířka otevřená.
  - Pokud není vnitřní prostor spotřebiče zcela vysušen, může to způsobovat nepříjemný zápach nebo plíseň.

## VAROVÁNÍ

- Ponechte dvířka otevřená, aby vnitřek spotřebiče vyschnul, a to pouze tehdy, pokud jsou doma děti pod dohledem.

## Čištění filtru přívodu vody

Filtr přívodu vody zachycuje oxid vápenatý nebo jakoukoli usazeninu, která může být ve vodě přiváděné do spotřebiče. Čistěte filtru přívodu vody přibližně každých šest měsíců nebo častěji, pokud je voda velmi tvrdá nebo obsahuje stopy vodního kamene.

- Pokud bude spotřebič ponechán delší dobu bez dozoru (např. během dovolené), uzavřete kohoutky přívodu vody spotřebiče, zvláště pokud se v její přímé blízkosti nenachází odtokový kanálek (odtok).
- Pokud není možný přítok vody do výsuvné zásuvky na prací prostředky, zobrazí se na displeji ovládacího panelu chybová zpráva IE.

- 1 Vypněte napájení a zavřete vodovodní kohoutek a poté odšroubujte přívodní hadici vody.

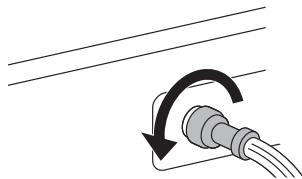

- 2 Vyjměte vstupní filtr vody pomocí malých kleští a poté vyčistěte filtr pomocí zubního kartáče se středně tvrdými štětinami.

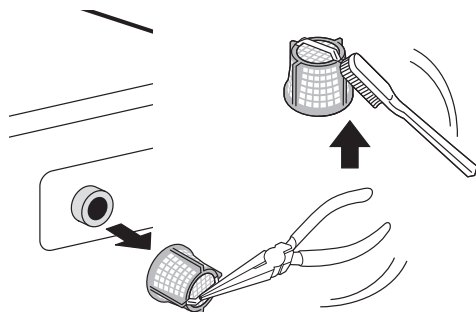

## Čištění filtru odtokového čerpadla a nouzové vypuštění vody

Filtr odtokového čerpadla zachycuje vlákna a drobné předměty, které mohly neúmyslně zůstat v

oblečení. Aby byl zajištěn bezporuchový provoz spotřebiče, zkontrolujte každých šest měsíců, že je filtr čistý.

Před čištěním filtru odtokového čerpadla nechte vodu vychladnout. Otevřete dvířka v případě nouze nebo proveďte nouzové vypuštění vody.

- 1 Vytáhněte spotřebič ze zásuvky.
- 2 Otevřete krytku a vytáhněte odtokovou hadici.

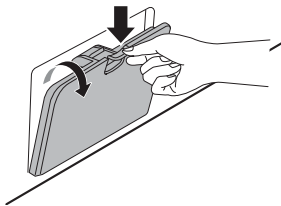

- 3 Odstraňte nejprve odtokový uzávěr z odtokové trubky ① a poté vypusťte vodu. Potom pomalu odšroubujte filtr odtokového čerpadla ② a vypusťte zbývající vodu a poté odstraňte z filtru veškeré nečistoty nebo předměty.

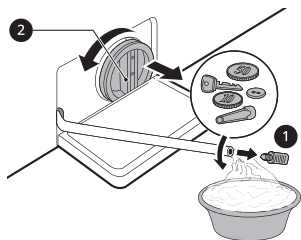

- 4 Po vyčištění filtru odtokového čerpadla znovu vložte filtr a opatrně zašroubujte odtokový uzávěr zpět ve směru hodinových ručiček, abyste zabránili nesprávnému zakroucení a úniku vody. Znovu zasuněte uzávěr zpět do odtokové trubky a vložte trubku do držáku.

- 5 Zavřete spodní víko.

## ⚠ UPOZORNĚNÍ

- Při vypouštění postupujte opatrně, voda může být horká.
- Jednou za měsíc (nebo v případě potřeby častěji) spusťte program Čištění bubny za účelem

odstranění přemíry pracích prostředků a dalších nečistot.

## Čištění zásuvky ezDispense

Příhrádky **ezDispense** čistěte **pokaždé**, když doplňujete prací prostředek nebo aviváž nebo když přejdete na nový typ pracího prostředku nebo aviváže.

Jednou nebo dvakrát za měsíc vyjměte a vyčistěte zásuvku **dávkače pracího prostředku**.

Ponechání pracího prostředku v zásuvce dávkače pracího prostředku po delší dobu nebo dlouhodobé používání pračky může způsobit hromadění zbytků v zásuvce dávkače pracího prostředku.

## ⚠ VAROVÁNÍ

- Nestříkejte vodu do pračky. Mohlo by dojít k požáru nebo úrazu elektrickým proudem.

- 1 Vypněte pračku a odpojte napájecí kabel.
- 2 Vytáhněte zásuvku dávkače pracího prostředku až na doraz.
- 3 Stisknutím vypínacího tlačítka ① zásuvku zcela vyjměte.

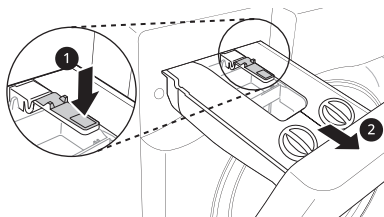

## 4 Otevřete víka.

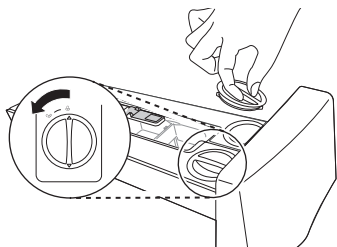

## 5 Vyčistěte vložky teplou vodou.

- Opláchněte zásuvku v teplé vodě, aby se rozpustily zbytky čisticího prostředku nebo aviváže.
- Zbytky odstraňte měkkým hadříkem nebo kartáčem.
- Při čištění zásuvky a vložek nepoužívejte mýdlo.

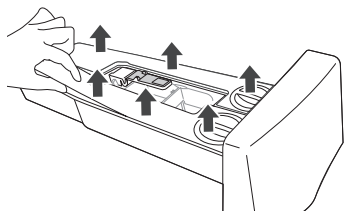
6 Pokud je uvnitř zásobníků **ezDispense** zatvrdlý prací prostředek nebo aviváž, sejměte kryty zásuvky.

## 7 Očistěte vnitřky zásobníků a přihrádek teplou vodou.

- K čištění a odstranění zbytků použijte měkký hadřík nebo kartáč.
- Při čištění zásuvky a vložek nepoužívejte mýdlo.

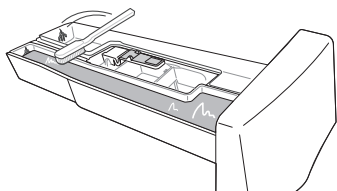
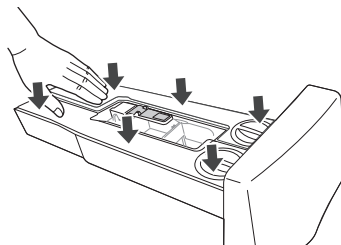
8 Bezpečně zavřete kryty na zásobnících **ezDispense**.

## 9 Po očištění setřete veškerou vlhkost suchým ručníkem nebo hadříkem.

## 10 Znovu vložte zásuvku dávkovače pracího prostředku.

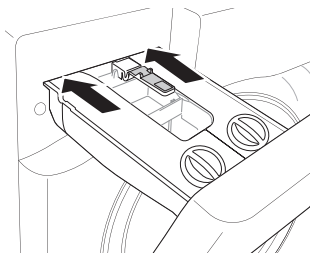

# ODSTRAŇOVÁNÍ ZÁVAD

Provoz zařízení může způsobit chyby a poruchy. Následující tabulky obsahují možné příčiny a poznámky pro vyřešení chybové hlášky nebo poruchy. Doporučujeme si pečlivě přečíst následující tabulky, abyste ušetřili čas a peníze za volání do servisního střediska společnosti LG Electronics.

## Před volání servisu

Váš spotřebič je vybaven systémem automatického monitorování chyb, který pomáhá rozpoznat a diagnostikovat problémy v počátečním stadiu. Pokud není provoz vašeho spotřebiče bezproblémový nebo pokud spotřebič vůbec nefunguje, zkontrolujte před voláním servisního střediska LG Electronics následující tabulky:

## Chybová hlášení

Příznaky	Možná příčina a řešení
<b>IE</b> <b>CHYBA PŘÍVODU</b>	<b>Přívod vody není v tomto místě dostatečný. Voda nevstupuje do spotřebiče nebo vtéká pomalu.</b> <ul style="list-style-type: none"> <li>Zkuste v domě použít jiný kohout.</li> </ul>
	<b>Vodovodní kohoutek není zcela otevřený. Voda nevtéká do spotřebiče nebo vtéká pomalu.</b> <ul style="list-style-type: none"> <li>Otevřete naplno kohoutek.</li> </ul>
	<b>Hadice přívodu vody je zalomená.</b> <ul style="list-style-type: none"> <li>Narovnejte hadici nebo přeinstalujte hadici přívodu vody</li> </ul>
	<b>Filtr hadice přívodu vody je zanesený.</b> <ul style="list-style-type: none"> <li>Zkontrolujte a vyčistěte filtr přívodního ventilu po zavření všech kohoutků a odstranění přípojek hadic k pračce.</li> </ul>
<b>UE</b> <b>CHYBA NEROVNOVÁHY</b>	<b>Spotřebič má systém, který detekuje a opravuje nerovnováhu spotřebiče.</b> <ul style="list-style-type: none"> <li>Oblečení může být na konci cyklu příliš mokré, přeuspořádejte náplň a umožněte správné odstředování. Zavřete dvířka a stiskněte tlačítko <b>Start/Pauza</b>. Může trvat nějakou dobu, než spotřebič začne odstředovat. Dvířka musí být zablokována předtím, než může být dosaženo odstředování.</li> </ul>
	<b>Náplň je příliš malá. Tento systém může přestat odstředovat nebo dokonce přerušit cyklus odstředování, pokud jsou naloženy jednotlivé těžké předměty (například rohož, župan atd.).</b> <ul style="list-style-type: none"> <li>Přidejte 1 nebo 2 podobné předměty nebo menší kousky oblečení, které pomáhají vyrovnávat zatížení. Zavřete dvířka a stiskněte tlačítko <b>Start/Pauza</b>. Může chvíli trvat, než spotřebič začne odstředovat. Dvířka musí být zablokována předtím, než může být dosaženo odstředování.</li> </ul>

Příznaky	Možná příčina a řešení
<b>DE</b> <b>CHYBA ODTOKU VODY</b>	<p><b>Odpadní hadice je ohnutá nebo zanesená. Není zajištěn odtok vody ze spotřebiče nebo voda vytéká pomalu.</b></p> <ul style="list-style-type: none"> <li>• Zkontrolujte a napřimte odtokovou hadici.</li> </ul> <p><b>Odtokový filtr je zanesený.</b></p> <ul style="list-style-type: none"> <li>• Zkontrolujte a vyčistěte odtokový filtr.</li> </ul>
<b>dE dE   dE2 dE4</b> <b>CHYBA DVEŘÍ</b>	<p><b>Závady senzoru dvířek.</b></p> <ul style="list-style-type: none"> <li>• Zavolejte prosím servisní středisko LG. Na záruční kartě najdete místní telefonní číslo střediska služby LG.</li> </ul>
<b>E E</b> <b>CHYBA OVLÁDÁNÍ</b>	<p><b>Toto je chyba ovládání.</b></p> <ul style="list-style-type: none"> <li>• Vytáhněte elektrickou zástrčku a obraťte se na servisní středisko.</li> </ul>
<b>LE</b> <b>CHYBA ZABLOKOVANÝ MOTOR</b>	<p><b>Přetížení motoru.</b></p> <ul style="list-style-type: none"> <li>• Nechte přístroj čekat po dobu 30 minut, dokud není motor ochlazen, a poté restartujte cyklus.</li> </ul>
<b>FE</b> <b>CHYBA PŘETEČENÍ</b>	<p><b>Došlo k přeplnění pračky vodou z důvodu možného závadného vodního ventilu.</b></p> <ul style="list-style-type: none"> <li>• Zavřete vodovodní kohoutek. Odpojte napájecí kabel. Zavolejte servis.</li> </ul>
<b>PE</b> <b>CHYBA SENZORU TLAKU</b>	<p><b>Chybné funkce čidla hladiny vody.</b></p> <ul style="list-style-type: none"> <li>• Zavřete vodovodní kohoutek. Odpojte napájecí kabel. Zavolejte servis.</li> </ul>
<b>u5</b> <b>CHYBA SENZORU VIBRACÍ</b>	<p><b>Závady senzoru vibrací.</b></p> <ul style="list-style-type: none"> <li>• Obratťte se na servisní středisko.</li> </ul>
<b>FF</b> <b>ZAMRZnutí</b>	<p><b>Jsou přívodní/odtoková hadice nebo odtokové čerpadlo zamrzlé?</b></p> <ul style="list-style-type: none"> <li>• Přivádějte teplou vodu do bubny, aby byla rozmrazena odpadní hadice a odpadní čerpadlo. Přívodní hadici zakryjte mokrou a teplou utěrkou.</li> </ul>
<b>RE</b> <b>ÚNIK VODY</b>	<p><b>Vytéká voda.</b></p> <ul style="list-style-type: none"> <li>• Obratťte se na servisní středisko.</li> </ul>
<b>PF</b> <b>CHYBA NAPÁJENÍ</b>	<p><b>Během provozu mohlo dojít k výpadku napájení nebo nedostatečné dodávce elektřiny.</b></p> <ul style="list-style-type: none"> <li>• Stisknutím tlačítka <b>Start/Pauza</b> restartujte cyklus.</li> </ul>



## Chybová hlášení systému ezDispense

Příznaky	Možná příčina a řešení
E d l ezDispense ERROR 1	<p><b>Množství tekutého pracího prostředku v zásobníku na prací prostředek se nesnížilo.</b></p> <p><b>Prací prostředek byl vložen a dlouho ponechán v zásobníku na prací prostředek a ztvrdl.</b></p> <ul style="list-style-type: none"> <li>Důkladně vyčistěte zásobník na prací prostředek, naplňte ji tekutým čisticím prostředkem, vložte ji do zásuvky a spusťte prací cyklus. Pokud se stále zobrazuje E d l, obraťte se na servis.</li> </ul>
E d2 ezDispense ERROR 2	<p><b>Množství tekutého pracího prostředku v zásobníku na prací prostředek se nesnížilo.</b></p> <ul style="list-style-type: none"> <li>Obraťte se na servisní středisko.</li> </ul>
E d3 ezDispense ERROR 3	<p><b>Množství aviváže v zásobníku na tekutou aviváž nebo tekutý prací prostředek se nesnížilo.</b></p> <p><b>Aviváž byla vložena a dlouho ponechána v zásobníku na tekutou aviváž nebo tekutý prací prostředek a ztvrdla.</b></p> <ul style="list-style-type: none"> <li>Důkladně vyčistěte zásobník na tekutou aviváž, naplňte ji tekutou aviváží, vložte ji do zásuvky a spusťte prací cyklus. Pokud se stále zobrazuje E d3, obraťte se na servis.</li> </ul>
E d4 ezDispense ERROR 4	<p><b>Množství tekuté aviváže v zásobníku na tekutou aviváž nebo na tekutý prací prostředek se nesnížilo.</b></p> <ul style="list-style-type: none"> <li>Obraťte se na servisní středisko.</li> </ul>
E d5 ezDispense ERROR 5	<p><b>Množství tekutého pracího prostředku nebo aviváže v zásobníku pro tekutou aviváž nebo tekutý prací prostředek se nesnížilo.</b></p> <ul style="list-style-type: none"> <li>Obraťte se na servisní středisko.</li> </ul>
□ Pn ezDispense OPEN ERROR	<p><b>Pračka byla provozována bez úplného uzavření zásuvky.</b></p> <p><b>Zásuvka byla během provozu pračky otevřena.</b></p> <ul style="list-style-type: none"> <li>Zatlačte zásuvku až se úplně zavře. Pokud se stále zobrazuje □ Pn, kontaktujte servis.</li> </ul>

## Hluky, které byste mohli slyšet

Příznaky	Možná příčina a řešení
Chřestivý a řinčivý hluk	<p><b>V bubnu se mohou nacházet cizí kovové předměty jako klíče, mince nebo spínací špendlíky apod.</b></p> <ul style="list-style-type: none"> <li>Zastavte spotřebič, zkontrolujte buben, zda v něm nejsou cizí předměty. Pokud hluk pokračuje po restartu spotřebiče, zavolejte servis.</li> </ul>

Příznaky	Možná příčina a řešení
Bušivý hluk	<p><b>Těžké oblečení může produkovat bušivý hluk. To je obvykle normální.</b></p> <ul style="list-style-type: none"> <li>• Pokud hluk přetrvává, pravděpodobně je spotřebič nevyvážený. Zastavte jej a oblečení uvnitř znovu rozprostřete.</li> </ul>
	<p><b>Oblečení může být nevyvážené.</b></p> <ul style="list-style-type: none"> <li>• Zastavte program a poté, co se dveře odemknou, znovu rozprostřete oblečení.</li> </ul>
Hlučné vibrace	<p><b>Obalové materiály nejsou odstraněny.</b></p> <ul style="list-style-type: none"> <li>• Odstraňte obalové materiály.</li> </ul>
	<p><b>Oblečení bude možná nerovnoměrně rozprostřené v bubnu.</b></p> <ul style="list-style-type: none"> <li>• Zastavte program a poté, co se dveře odemknou, znovu rozprostřete oblečení.</li> </ul>
	<p><b>Ne všechny polohovací nožky spočívají pevně a rovnoměrně na podlaze.</b></p> <ul style="list-style-type: none"> <li>• Viz pokyny <b>Vyrovnaní spotřebiče</b> pro nastavení polohy spotřebiče.</li> </ul>
	<p><b>Podlaha není dost konzistentní.</b></p> <ul style="list-style-type: none"> <li>• Zkontrolujte, zda je podlaha pevná a neprohýbá se. Pro výběr vhodného místa viz kapitola <b>Požadavky na místo instalace</b>.</li> </ul>

## Obsluha

Příznaky	Možná příčina a řešení
Prosakuje voda.	<p><b>Domovní odpadní potrubí je zanesené.</b></p> <ul style="list-style-type: none"> <li>• Uvolněte odpadní potrubí. V případě nutnosti se obraťte na instalátéra.</li> </ul>
	<p><b>Prosakování vody je způsobené nesprávnou instalací odtokové hadice nebo zanesením odtokové hadice.</b></p> <ul style="list-style-type: none"> <li>• Vyčistěte a narovnejte odtokovou hadici. Pravidelně kontrolujte a čistěte odpadní filtr.</li> </ul>
	<p><b>Krytka filtru odtokového čerpadla není nasazena správně.</b></p> <ul style="list-style-type: none"> <li>• Opětovně nasadte filtr odtokového čerpadla.</li> </ul>

Příznaky	Možná příčina a řešení
Spotřebič nefunguje.	<p><b>Ovládací panel se vypnul kvůli neaktivitě.</b></p> <ul style="list-style-type: none"> <li>• Toto je normální. Stiskněte tlačítko <b>Napájení</b> a zapněte spotřebič.</li> </ul>
	<p><b>Spotřebič je vypojen ze zásuvky.</b></p> <ul style="list-style-type: none"> <li>• Zajistěte, aby byl kabel bezpečně zasunut do fungující zásuvky.</li> </ul>
	<p><b>Přívod vody je vypnutý.</b></p> <ul style="list-style-type: none"> <li>• Zavřete zcela kohout přívodu vody.</li> </ul>
	<p><b>Kontroly nejsou pořádně nastaveny.</b></p> <ul style="list-style-type: none"> <li>• Ujistěte se, zda je správně nastaven program. Zavřete dvířka a stiskněte tlačítko <b>Start/Pauza</b>.</li> </ul>
	<p><b>Dvířka jsou otevřená.</b></p> <ul style="list-style-type: none"> <li>• Zavřete dvířka a zajistěte, aby se pod dveřmi nezachytilo nic, čím by bylo zabráněno úplnému zavření dvířek.</li> </ul>
	<p><b>Jistič/pojistka je vypnutá/spálená.</b></p> <ul style="list-style-type: none"> <li>• Zkontrolujte jističe/pojistky. Vyměňte pojistky nebo resetujte jistič. Přístroj by měl být napojen na samostatné proudové odbočce. Po obnovení napájení pokračuje spotřebič v té fázi programu, ve které byl provoz přerušen.</li> </ul>
	<p><b>Ovládání je třeba obnovit.</b></p> <ul style="list-style-type: none"> <li>• Stiskněte tlačítko <b>Napájení</b>, poté znovu zvolte požadovaný program a stiskněte tlačítko <b>Start/Pauza</b>.</li> </ul>
	<p><b>Start/Pauza nebylo stisknuto poté, co byl nastaven program.</b></p> <ul style="list-style-type: none"> <li>• Stiskněte tlačítko <b>Napájení</b>, poté znovu zvolte požadovaný program a stiskněte tlačítko <b>Start/Pauza</b>. Spotřebič je vypnut, pokud není tlačítko <b>Start/Pauza</b> po jistou dobu stisknuto.</li> </ul>
	<p><b>Extrémně nízký tlak vody.</b></p> <ul style="list-style-type: none"> <li>• Zkontrolujte jiný kohoutek v domě, abyste se ujistili, zda tlak vody v domácnosti bude přiměřený.</li> </ul>
<p><b>Zařízení zahřívá vodu nebo vyrábí páru.</b></p> <ul style="list-style-type: none"> <li>• Buben může během určitých cyklů dočasně přestat pracovat, zatímco voda je bezpečně ohřívána na nastavenou teplotu.</li> </ul>	
Tlačítka možná nefungují správně.	<p><b>Je aktivní možnost Dětská pojistka.</b></p> <ul style="list-style-type: none"> <li>• V případě potřeby deaktivujte možnost <b>Dětská pojistka</b>.</li> </ul>
Dvířka nelze otevřít.	<p><b>Dveře nelze otevřít z bezpečnostních důvodů po spuštění spotřebiče.</b></p> <ul style="list-style-type: none"> <li>• To je normální. Po vypnutí  můžete dvířka bezpečně otevřít.</li> </ul>

Příznaky	Možná příčina a řešení
<b>Spotřebič nelze naplnit pořádně.</b>	<b>Přívodní filtr je ucpan.</b> <ul style="list-style-type: none"> <li>Ujistěte se, zda nejsou přítokové filtry na plnicích ventilech zanesené.</li> </ul>
	<b>Přítokové hadice mohou být zprohýbané.</b> <ul style="list-style-type: none"> <li>Zkontrolujte, zda přívodní hadice nejsou zprohýbané nebo ucpané.</li> </ul>
	<b>Nedostatečný přívod vody.</b> <ul style="list-style-type: none"> <li>Ujistěte se, zda jsou kohoutky teplé i studené vody zapnuté po celou dobu.</li> </ul>
	<b>Hadice pro přívod horké a studené vody jsou obrácené.</b> <ul style="list-style-type: none"> <li>Zkontrolujte připojení přívodních hadic.</li> </ul>
<b>Spotřebič nevypouští vodu.</b>	<b>Zprohýbaná vypouštěcí hadice.</b> <ul style="list-style-type: none"> <li>Zajistěte, aby vypouštěcí hadice nebyla zprohýbaná.</li> </ul>
	<b>Vypouštění umístěné výše než 1,2 m nad podlahou.</b> <ul style="list-style-type: none"> <li>Zajistěte, že odtoková hadice nebude položena výše než 1,2 m nad dnem spotřebiče.</li> </ul>
<b>Prací prostředek není dávkován zcela nebo není dávkován vůbec.</b>	<b>Je použito příliš mnoho pracího prostředku.</b> <ul style="list-style-type: none"> <li>Řiďte se pokyny výrobce pracího prostředku.</li> </ul>
	<b>Filtr odtokového čerpadla může být ucpan.</b> <ul style="list-style-type: none"> <li>Vyčistěte odtokový filtr.</li> </ul>
<b>Doba pracího programu je delší než je obvyklé.</b>	<b>Náplň je příliš malá.</b> <ul style="list-style-type: none"> <li>Přidejte další položky, které zařízení umožní vyrovnat zátěž.</li> </ul>
	<b>Těžké předměty se mísí s lehčími předměty.</b> <ul style="list-style-type: none"> <li>Vždy se snažte prát předměty s podobnou hmotností, aby zařízení umožnilo rovnoměrně rozložit hmotnost náplně pro odstředování.</li> </ul>
	<b>Náplň je nevyvážená.</b> <ul style="list-style-type: none"> <li>Ručně rozprostřete náplň, pokud se předměty zapletly do sebe.</li> </ul>
<b>Konec cyklu je opožděn</b>	<b>Zobrazuje se nerovnováha nebo je zapnutý program pro odstranění pěny.</b> <ul style="list-style-type: none"> <li>To je normální stav. Zbývající čas zobrazený na displeji je pouze odhadované trvání. Skutečný čas se může lišit.</li> </ul>

## Výkon

Příznaky	Možná příčina a řešení
<b>Špatné odstraňování skvrn</b>	<b>Dříve usazené skvrny.</b> <ul style="list-style-type: none"> <li>Předem vyprané předměty mohou mít skvrny, které jsou usazené. Tyto skvrny mohou být obtížně odstranitelné a mohou vyžadovat ruční praní nebo předběžné ošetření, které napomáhá odstranění skvrn.</li> </ul>

Příznaky	Možná příčina a řešení
Tvorba skvrn	<p><b>Bělidlo nebo aviváž je uvolňováno příliš brzy.</b></p> <ul style="list-style-type: none"> <li>Zásuvka na prací prostředky je přeplněna. To způsobuje rychlý výdej bělidla nebo aviváže. Vždy odměřujte bělidlo nebo změkčovaadlo, abyste předešli přeplnění.</li> <li>Opatrně zavřete dávkovač pracího prostředku.</li> </ul>
	<p><b>Bělidlo nebo aviváž bylo přidáno přímo do oblečení v bubnu.</b></p> <ul style="list-style-type: none"> <li>Vždy používejte dávkovač pracího prostředku, abyste zajistili, že bělidlo nebo aviváž budou správně dávkovány ve správný čas programu.</li> </ul>
	<p><b>Oblečení nebylo správně vytříděno.</b></p> <ul style="list-style-type: none"> <li>Vždy perte tmavé barvy odděleně od světlých barev a bílých odstínů, aby nedocházelo k obarvení.</li> <li>Neperte nikdy silně znečištěné kousky s lehce znečištěnými.</li> </ul>
Mačkání	<p><b>Spotřebič není okamžitě vyprázdněn.</b></p> <ul style="list-style-type: none"> <li>Vždy odstraňte položky ze spotřebiče, jakmile skončí program.</li> </ul>
	<p><b>Spotřebič je přeplněný.</b></p> <ul style="list-style-type: none"> <li>Zařízení může být zcela naplněno, ale buben by neměl být napěchován prádlem. Dvířka spotřebiče by měla být snadno uzavíratelná.</li> </ul>
	<p><b>Hadice pro přívod horké a studené vody jsou umístěny obráceně.</b></p> <ul style="list-style-type: none"> <li>Máčkání v horké vodě může v oděvech vytvářet pomačkaniny. Zkontrolujte připojení přívodní hadice.</li> </ul>
	<p><b>Rychlost odstředování může být příliš vysoká.</b></p> <ul style="list-style-type: none"> <li>Nastavte rychlost odstředování tak, aby odpovídala typu praných oděvů.</li> </ul>

## Zápach

Příznaky	Možná příčina a řešení
Zatuchlý nebo plesnivý zápach spotřebiče	<p><b>Vnitřek bubnu není pořádně vyčištěn.</b></p> <ul style="list-style-type: none"> <li>Spouštějte pravidelně funkci <b>Čištění bubnu</b>.</li> </ul>
	<p><b>Zápachy se mohou objevit, pokud odpadní hadice není správně nainstalována a vznikne sifon (voda uvnitř pračky proudí zpět).</b></p> <ul style="list-style-type: none"> <li>Při instalaci vypouštěcí hadice zajistěte, aby nedošlo k jejímu skřípnutí nebo zablokování.</li> </ul>
	<p><b>Pokud není dávkovač pracího prostředku pravidelně čištěn, může docházet ke vzniku zápachu v důsledku plísňe nebo cizích látek.</b></p> <ul style="list-style-type: none"> <li>Vyberte a vyčistěte dávkovač pracího prostředku, zejména vršek a spodek otvoru dávkovače.</li> </ul>

## ezDispense

Příznaky	Možná příčina a řešení
<p>Po doplnění pracího prostředku nebo aviváže se alarm <b>Doplnění</b> nadále zobrazuje.</p>	<p><b>Prací prostředek nebo aviváž se nahromadila ve snímači hladiny kapaliny.</b></p> <ul style="list-style-type: none"> <li>Otevřete kryty zásobníků a očistěte vnitřky zásobníků <b>ezDispense</b> teplou vodou. K odstranění zbytků použijte měkký kartáč. Pokud se <b>alarm Doplnění</b> doplňování stále zobrazuje, zavolejte servis.</li> </ul> <p><b>Množství pracího prostředku / aviváže nestačí na detekci senzorem.</b></p> <ul style="list-style-type: none"> <li>Naplňte zásobník pracím prostředkem / aviváží až po rysku <b>MAX</b>.</li> </ul>
<p>Bylo dávkováno příliš mnoho nebo příliš málo pracího prostředku nebo aviváže.</p>	<p><b>Možná bude nutné změnit výchozí nastavení dávkovaných množství.</b></p> <ul style="list-style-type: none"> <li>Zkontrolujte a změňte výchozí nastavení dávkovaných množství.</li> </ul>
<p>Systém ezDispense nedávkuje prací prostředek nebo aviváž.</p>	<p><b>Funkce ezDispense je vypnutá.</b></p> <ul style="list-style-type: none"> <li>Zapněte funkci <b>ezDispense</b>.</li> </ul> <p><b>Větrací otvory jsou ucpané.</b></p> <ul style="list-style-type: none"> <li>Vyčistěte větrací otvory vík na zásobníků teplou vodou.</li> </ul> <p><b>Prací prostředek nebo aviváž v přihrádkách ezDispense ztvrdly.</b></p> <ul style="list-style-type: none"> <li>Vyčistěte zásobníky <b>ezDispense</b> a vyměňte prací prostředek nebo aviváž.</li> </ul>
<p>Během máchání se objevuje pěna, a po praní zůstává na prádle prací prostředek.</p>	<p><b>Při máchání byl použit prací prostředek.</b></p> <ul style="list-style-type: none"> <li>Ujistěte se, že prací prostředek / aviváž jsou uloženy správně. (vpravo: prací prostředek / vlevo: aviváž)</li> </ul>
<p>Po praní je na látce nečistota.</p>	<p><b>Musíte vyčistit vnitřek systému ezDispense.</b></p> <ul style="list-style-type: none"> <li>Pokud používáte oba dávkovače pro tekutý prací prostředek, nejprve spusťte funkci <b>Čištění zásobníků ezDispense</b>.</li> </ul>
<p>Z víka zásobníků ezDispense uniká prací prostředek a aviváž.</p>	<p><b>Zásobníky ezDispense musíte udržovat vodorovně.</b></p> <ul style="list-style-type: none"> <li>K úniku dochází tehdy, když je zásobník <b>ezDispense</b> nakloněn. Vysuňte zásobník <b>ezDispense</b> pomalu ven nebo dovnitř. V zájmu bezpečnosti použijte obě ruce.</li> </ul> <p><b>Víko není zcela uzavřeno.</b></p> <ul style="list-style-type: none"> <li>Bezpečně zavřete víka zásobníků <b>ezDispense</b>. Dávejte pozor, abyste víka neztratili.</li> </ul>

## Wi-Fi

Příznaky	Možná příčina a řešení
<b>Váš domácí spotřebič a smartphone není připojen k síti Wi-Fi.</b>	<b>Nesprávné heslo k síti Wi-Fi, ke které se pokoušíte připojit.</b> <ul style="list-style-type: none"> <li>Najděte síť Wi-Fi připojenou k vašemu smartphonu a odeberte ji, poté zaregistrujte své zařízení na <b>LG ThinQ</b>.</li> </ul>
	<b>Mobilní data vašeho smartphonu jsou zapnuta.</b> <ul style="list-style-type: none"> <li>Vypněte <b>Mobilní data</b> a zaregistrujte přístroj pomocí sítě Wi-Fi.</li> </ul>
	<b>Název bezdrátové sítě (SSID) je nesprávně nastaven.</b> <ul style="list-style-type: none"> <li>Název bezdrátové sítě (SSID) musí být kombinace anglických písmen a čísel (nepoužívejte speciální znaky).</li> </ul>
	<b>Frekvence routeru není 2,4 GHz.</b> <ul style="list-style-type: none"> <li>Je podporována pouze frekvence routeru 2,4 GHz. Nastavte bezdrátový router na 2,4 GHz a připojte přístroj k bezdrátovému routeru. Zkontrolujte frekvenci routeru, ověřte ji u svého poskytovatele internetových služeb nebo u výrobce routeru.</li> </ul>
	<b>Přístroj a bezdrátový router jsou od sebe příliš daleko.</b> <ul style="list-style-type: none"> <li>Pokud jsou přístroj a bezdrátový router od sebe příliš daleko, signál může být slabý a připojení nemusí být správně nastaveno. Přemístěte router tak, aby byl blíže k přístroji.</li> </ul>

## Péče o zákazníky a servis

Kontaktujte zákaznické informační centrum společnosti LG Electronics.

- Chcete-li najít autorizovaný servis společnosti LG Electronics, navštivte náš web **www.lg.com** a postupujte podle zde uvedených pokynů.
- Oprava vlastními silami se nedoporučuje, protože by mohla spotřebič více poškodit a způsobit zneplatnění záruky.
- Náhradní díly uvedené v nařízení 2019/2023 jsou k dispozici po dobu minimálně 10 let.

# Poznámky



# NÁVOD NA POUŽÍVANIE

# PRÁČKA

---



Pred inštaláciou si pozorne prečítajte tieto pokyny. Inštalácia tak bude jednoduchšia a bude zaručené, že produkt je nainštalovaný správne a bezpečne. Uchovajte si tieto pokyny v blízkosti produktu na budúce použitie.

## SLOVENČINA

F49V6VB1W

# OBSAH

Tento návod na používanie môže obsahovať obrazový materiál a obsah, ktoré sa líšia od modelu, ktorý ste si zakúpili.

Tento návod podlieha revízií vykonanej výrobcom.

## BEZPEČNOSTNÉ POKYNY

PRED POUŽITÍM SI PREČÍTAJTE VŠETKY POKYNY .....	3
VAROVANIE .....	3
OCHRANA ŽIVOTNÉHO PROSTREDIA .....	8

## INŠTALÁCIA

Časti a špecifikácie .....	10
Požiadavky na miesto inštalácie.....	13
Vybalenie spotrebiča .....	14
Uvedenie spotrebiča do vodorovnej polohy.....	15
Pripojenie prívodnej hadice.....	17
Namontovanie odtokovej hadice .....	18

## PREVÁDZKA

Prevádzka – prehľad .....	19
Ovládací panel .....	21
Príprava náplne prania.....	24
Pridanie pracieho prostriedku a aviváže.....	25
Tabuľka programov .....	29
Ďalšie možnosti a funkcie .....	34

## INTELIGENTNÉ FUNKCIE

Aplikácia LG ThinQ .....	39
Smart Diagnosis .....	41

## ÚDRŽBA

Čistenie po každom praní .....	43
Pravidelné čistenie spotrebiča a núdzové vypustenie vody .....	44

## RIEŠENIE PROBLÉMOV

Skôr ako zavoláte servis .....	47
--------------------------------	----

# BEZPEČNOSTNÉ POKYNY

## PRED POUŽITÍM SI PREČÍTAJTE VŠETKY POKYNY

Cieľom týchto bezpečnostných pravidiel je predchádzať nepredvídaným rizikám a škodám spôsobeným nebezpečným alebo nesprávnym používaním produktu.

Tieto pravidlá sú rozdelené do skupín „VAROVANIA“ a „UPOZORNENIA“, ktoré sú podrobnejšie vysvetlené nižšie.

## Bezpečnostné upozornenia

 Tento symbol označuje situácie a činnosti, ktoré môžu predstavovať riziko. Text označený týmto symbolom si dôkladne prečítajte a postupujte podľa pokynov, aby ste týmto rizikám predišli.

 **VAROVANIE**  
označuje situácie, v ktorých môže mať nedodržanie pokynov za následok závažné zranenie alebo smrť.

 **UPOZORNENIE**  
označuje situácie, v ktorých môže nedodržanie pokynov spôsobiť menej závažné zranenie alebo poškodenie výrobku.

## VAROVANIE

### VAROVANIE

Aby ste pri používaní tohto výrobku znížili riziko výbuchu, vzniku požiaru, usmrtenia, zásahu elektrickým prúdom, poranenia alebo obarenia osôb, dodržiavajte základné bezpečnostné opatrenia vrátane opatrení, ktoré sa uvádzajú nižšie:

## Technická bezpečnosť

- Toto zariadenie smú používať deti vo veku aspoň 8 rokov a osoby so zníženými fyzickými, zmyslovými alebo duševnými schopnosťami či s nedostatkom skúseností a znalostí len pod dozorom alebo po

poučení o bezpečnom používaní spotrebiča a za predpokladu, že prípadným rizikám porozumeli. Deťom nedovoľte hrať sa so spotrebičom. Deti nesmú bez dozoru spotrebič čistiť ani vykonávať jeho používateľskú údržbu.

- Deti mladšie ako 3 roky musia byť v dostatočnej vzdialenosti od spotrebiča, ak nie sú pod neustálym dozorom.
- Ak dôjde k poškodeniu napájacieho kábla, musí ho vymeniť výrobca, jeho servisný zástupca alebo podobne kvalifikovaná osoba, aby sa zabránilo riziku.
- Vetracie otvory nesmie zakrývať koberec.
- Tento spotrebič je určený len na použitie v domácnosti.
- Použite novú hadicu alebo súpravu hadíc dodanú so spotrebičom. Opätovné použitie starých hadíc môže spôsobiť únik vody a následné majetkové škody.
- Tlak vody musí byť od 50 kPa do 800 kPa.

## Maximálna kapacita

Maximálna kapacita pri niektorých cykloch pre suchú bielizeň, ktorá sa má prať, je **9 kg**.

Odporúčaná maximálna kapacita pre jednotlivé programy prania sa môže líšiť. Ak chcete pri praní dosiahnuť dobré výsledky, ďalšie podrobnosti nájdete v časti **Tabuľka programov** v kapitole **PREVÁDZKA**.

## Inštalácia

- Nikdy sa nesnažte používať spotrebič, ak je poškodený, nefunguje správne, je čiastočne rozobratý, alebo niektoré jeho časti chýbajú alebo sú pokazené vrátane poškodeného kábla alebo zástrčky.
- Tento spotrebič by mali prepravovať aspoň dve osoby, ktoré ho budú bezpečne držať.
- Spotrebič neinštalujte na vlhkom a prašnom mieste. Spotrebič neinštalujte ani neskladujte vonku, ani na miestach podliehajúcim vplyvom počasia ako je priame slnečné svetlo, vietor, dážď alebo teploty pod bodom mrazu.

- Skontrolujte, či je koncovka úplne zasunutá do elektrickej zásuvky.
- Spotrebič nezapájajte do viacerých zásuviek, napájacích dosiek alebo predlžovacieho kábla.
- Sieťovú koncovku dodanú so spotrebičom nijako neupravujte. Ak sa nedá zapojiť do napájacej zásuvky, zavolajte kvalifikovaného elektrikára, ktorý nainštaluje správnu koncovku.
- Spotrebič je vybavený napájacím káblom s ochranným vodičom a uzemňovacou zástrčkou. Zástrčka musí byť zapojená do zodpovedajúcej elektrickej zásuvky, ktorá je správne nainštalovaná a uzemnená v súlade so všetkými miestnymi predpismi a nariadeniami.
- Nesprávne pripojenie ochranného vodiča môže mať za následok riziko zásahu elektrickým prúdom. Ak máte pochybnosti o správnom uzemnení spotrebiča, poraďte sa s kvalifikovaným elektrikárom alebo servisným pracovníkom.
- Spotrebič sa nesmie nainštalovať za uzamykateľnými dverami, posuvnými dverami alebo dverami so závesmi, ktoré sa nachádzajú oproti dvierkam spotrebiča, aby nebránili úplnému otvoreniu dvierok spotrebiča.

## Prevádzka

- Za účelom prevádzkovania spotrebiča nevystavujte ovládací panel žiadnym ostrým objektom.
- Nepokúšajte sa oddeľovať žiadne panely alebo demontovať spotrebič.
- Nevykonávajte opravu ani výmenu žiadneho dielu spotrebiča. Pokiaľ sa v návode na použitie výslovne neodporúča inak, všetky opravy a servis musia vykonávať kvalifikovaní servisní pracovníci. Používajte iba výrobcom schválené náhradné diely.
- Keď sú dvierka spotrebiča otvorené, netlačte na ne nadmernou silou.
- Do spotrebiča nevkladajte zvieratá, napríklad domácich miláčikov.
- Neperte v tejto práčke koberce, rohože, topánky, deky pre domáce zvieratá, vypchávané hračky ani žiadne iné predmety okrem oblečenia alebo posteľnej bielizne.

- V okolí spotrebiča a pod spotrebičom sa nesmú nachádzať horľavé materiály, ako napríklad vlákna tkanín, papier, handry, chemikálie a podobne.
- Dvierka spotrebiča nenechávajte otvorené. Deti by sa mohli vešať na dvierka alebo vliezť dovnútra spotrebiča a zraniť sa alebo poškodiť spotrebič.
- Textílie, ktoré boli čistené, prané, namočené alebo sú znečistené horľavými alebo výbušnými látkami (napríklad vosky, odstraňovače voskov, olej, farba, benzín, odmastovacie prostriedky, prostriedky na suché čistenie, petrolej, odstraňovače škvŕn, terpentín, rastlinný olej, kuchynský olej, acetón, alkohol atď.), nevkladajte do spotrebiča, neperte ani nesusťe v spotrebiči. Nesprávne používanie môže spôsobiť požiar alebo výbuch.
- Nepoužívajte ani neskladujte horľavé ani zápalné látky (éter, benzén, alkohol, chemikálie, LPG, horľavé spreje, benzín, riedidlo, ropu, insekticídy, osviežovače vzduchu, kozmetiku, atď.) v blízkosti spotrebiča.
- Do spotrebiča nikdy nesiahajte, keď je spustený. Počkajte, kým sa bubon úplne zastaví.
- Nedotýkajte sa dvierok v priebehu programu s vysokou teplotou.
- V prípade úniku vody zo spotrebiča alebo vytečenia odpojte sieťovú koncovku a obráťte sa na zákaznícke informačné centrum spoločnosti LG Electronics.
- Zavrite vodovodné kohútiky, aby ste uvoľnili tlak na hadiciach a ventiloch a minimalizovali únik, ak by došlo k prasknutiu alebo poškodeniu. Skontrolujte stav plniacich hadíc, po 5 rokoch by malo dôjsť k ich výmene.
- V prípade úniku plynu (izobutánu, propánu, zemného plynu a pod.) v domácnosti sa nedotýkajte spotrebiča ani koncovky a miestnosť okamžite vyvetrajte.
- Ak odtoková alebo prírodná hadica v zime zamrznú, používajte ich až po rozmrazení.
- Všetky pracie prostriedky, aviváže a bieliadlá uschovajte mimo dosahu detí.

- Elektrickej zástrčky a ovládačov spotrebiča sa nedotýkajte mokrými rukami.
- Napájací kábel nadmerne neohýbajte, ani naň nekladte ťažké predmety.
- Počas prania sa nedotýkajte vody, ktorá je vypustená zo spotrebiča.
- Uistite sa, že vypúšťanie funguje správne. Ak voda nie je vypustená správne, môže dôjsť k zaplaveniu podlahy.
- Ak je teplota vzduchu vysoká a teplota vody je nízka, môže dôjsť ku kondenzácii a tým k navlhnutiu podlahy.
- Utrite nečistoty alebo prach z kontaktov sieťovej zástrčky.

## Údržba

- Pred čistením spotrebiča je potrebné, aby ste ho odpojili od napájania. Nastavením ovládacích prvkov do polohy VYP. alebo pohotovostného režimu sa spotrebič neodpojí od napájania.
- Po úplnom odstránení všetkej vlhkosti a prachu elektrickú zástrčku bezpečne zapojte do zásuvky.
- Počas čistenia spotrebiča nestriekajte vodu na jeho vnútorný ani vonkajší povrch.
- Pri od pájaní spotrebiča od zásuvky nikdy neťahajte za napájací kábel. Zástrčku vždy pevne uchopte a vytiahnite ju priamo z elektrickej zásuvky.
- Rozoberať, opravovať alebo upravovať spotrebič by mal iba kvalifikovaný servisný personál zo servisného strediska spoločnosti LG Electronics. Ak chcete premiestniť a nainštalovať spotrebič na inom mieste, kontaktujte zákaznícke informačné stredisko spoločnosti LG Electronics.

## Likvidácia

- Starý spotrebič pred jeho likvidáciou odpojte od elektrickej siete. Odrežte kábel čo najbližšie k spotrebiču, aby sa zabránilo jeho ďalšiemu použitiu.

- Zlikvidujte všetok obalový materiál (ako plastové vrecia a polystyrén) mimo dosahu detí. Obalový materiál môže spôsobiť udusenie.
- Pred likvidáciou alebo vyhodením spotrebiča odmontujte dvierka, aby vnútri neuviazli deti alebo malé zvieratá.

## **OCHRANA ŽIVOTNÉHO PROSTREDIA**

### **Environmentálne a ekonomické tipy**

#### Spotreba energie a vody

- Spotreba vody a spotreba energie môžu byť ovplyvnené hmotnosťou náplne. Pre čo najlepšie využitie vášho spotrebiča vložte maximálne množstvo suchého oblečenia pre konkrétny program.
- Najúčinnšie programy z hľadiska spotreby energie sú vo všeobecnosti tie, ktoré fungujú pri nižších teplotách a dlhšom trvaní.
- Hluk a zvyšková vlhkosť sú ovplyvňované rýchlosťou odstreďovania: čím vyššia je rýchlosť odstreďovania vo fáze odstreďovania, tým vyšší je hluk a tým nižšia je zvyšková vlhkosť.
- Rovnomerné plnenie bielizňou do kapacity stanovenej výrobcom pre príslušné programy prispeje k úsporám energie a vody.
- Pri praní menších množstiev oblečenia automatický systém rozpoznania dávky pomôže znížiť množstvo spotrebovanej vody a energie.
- Použite rýchly program pre malé, mierne znečistené náplne.
- Pracie prostriedky na pranie v studenej vode môžu byť rovnako účinné pri nižších teplotách (približne 20 °C). Pri použití nastavení 20 °C sa spotrebuje menej energie ako pri 30 °C alebo vyšších teplotách.

#### Prací prostriedok

- Prací prostriedok by sa mal zvoliť podľa typu, farby, znečistenia textílie a teploty vody pri praní. A mal by sa používať podľa pokynov výrobcu pracieho prostriedku. Používajte iba prací prostriedky, ktoré sú vhodné pre daný typ bubna práčky (predné plnenie).
- Na menšie náplne používajte menej pracieho prostriedku.



- Čiastočná náplň: 1/2 bežného množstva.
- Minimálna náplň: 1/3 plnej náplne.

### Výber ďalších možností a funkcií

- Vyberte vhodnú teplotu vody pre typ bielizne, ktorú periete. Najlepšie výsledky dosiahnete, keď budete dodržiavať informácie na štítkoch na oblečení.
- Možnosť **Předpírka (Predpierka)** sa odporúča na pranie veľmi znečistenej náplne.

### Zneškodnenie starého spotrebiča



- Tento symbol prečiarknutého odpadkového koša na kolieskach znamená, že odpad z elektrických a elektronických zariadení (WEEE) musí byť zneškodnený samostatne od komunálneho odpadu.
- Staré elektrické produkty môžu obsahovať nebezpečné latky, preto správne zneškodnenie vášho starého spotrebiča pomôže zabrániť potenciálnym negatívnym dopadom na prostredie a ľudské zdravie. Váš starý spotrebič môže obsahovať diely, ktoré možno opätovne použiť na opravu iných produktov, a iné cenné materiály, ktoré možno recyklovať s cieľom chrániť obmedzené zdroje.
- Svoj spotrebič môžete zaniest' do predajne, kde ste produkt zakúpili, alebo sa môžete obrátiť na oddelenie odpadov miestnej samosprávy a požiadať o informácie o najbližšom zbernom mieste odpadu z elektrických a elektronických zariadení (WEEE). Najnovšie informácie platné pre vašu krajinu nájdete na stránke [www.lg.com/global/recycling](http://www.lg.com/global/recycling)

# INŠTALÁCIA

## Časti a špecifikácie

### POZNÁMKA

- Vzhľad a technické údaje sa môžu bez predchádzajúceho upozornenia zmeniť z dôvodu zvýšenia kvality spotrebiča.

### Pohľad z prednej strany

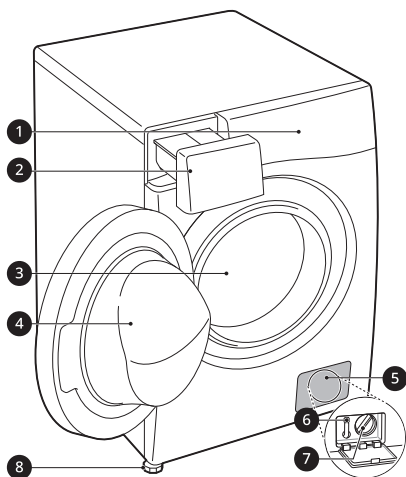

- Ovládací panel
- Zásuvka dávkovača pracieho prostriedku
- Bubon
- Dvierka
- Kryt
- Zátka odtokovej hadičky čerpadla
- Filter odtokového čerpadla
- Vyrovnávacia nožička

### Pohľad zozadu

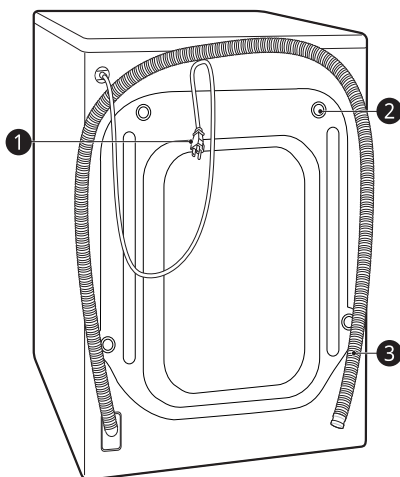

- Siet'ová zástrčka
- Prepravné skrutky
- Odtoková hadica

## Technické údaje

Model	F49V6VB1W
Napájanie	220-240 V~, 50 Hz
Hmotnosť produktu	70 kg

### Rozmery(mm)

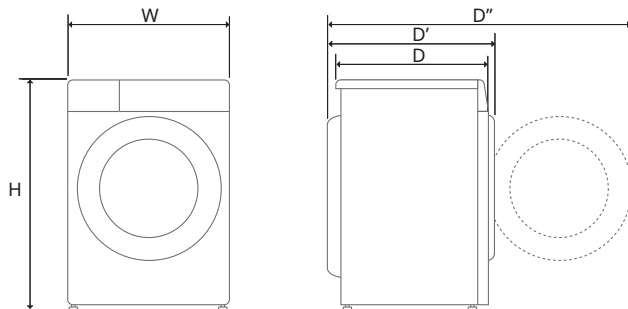

W	600	D	565	D''	1100
H	850	D'	620		

### Príslušenstvo

\*1 Priložené príslušenstvo sa môže líšiť v závislosti od zakúpeného modelu.

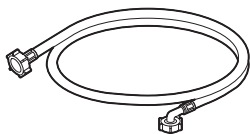

Hadica na prívod studenej vody

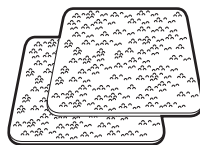

Protišmykové podložky\*1

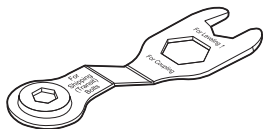

Kľúč

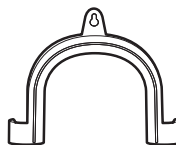

Kolenový držiak na upevnenie odtokovej hadice



Kryty otvorov na prepravné skrutky



Viazací pásik\*1

## Požiadavky na miesto inštalácie

Pred inštaláciou spotrebiča si prečítajte nasledujúce informácie, aby sa zabezpečilo, že spotrebič sa nainštaluje na správne miesto.

### Umiestnenie inštalácie

- Tento spotrebič musí byť nainštalovaný na pevnej podlahe, aby sa minimalizovali vibrácie počas cyklu odstreďovania. Betónové podlahy sú najlepšie, pretože počas cyklu odstreďovania sú oveľa menej náchylné na vibrácie ako drevené podlahy alebo koberec.
- Ak nie je možné vyhnúť sa umiestneniu spotrebiča vedľa plynového sporáka alebo kachiel na uhlie, medzi oba spotrebiče musíte vložiť izolačný panel (85 x 60 cm) pokrytý hliníkovou fóliou na strane smerom k sporáku alebo kachliam.
- Spotrebič nainštalujte na také miesto, aby k nemu mal technik v prípade poruchy jednoduchý prístup.
- Pri inštalácii spotrebiča nastavte všetky štyri nožičky pomocou dodávaného kľúča na skrutky, aby ste sa uistili, že je zariadenie stabilné.

### Inštalácia na podlahu

Aby ste zabezpečili dostatočný voľný priestor pre prívodné hadice na vodu, vypúšťacíu hadicu a prúdenie vzduchu, ponechajte po stranách minimálne 20 mm a za spotrebičom 100 mm. Nezabudnite na steny, dvere alebo podlahové lišty, ktoré môžu zvýšiť požadovanú veľkosť voľného priestoru.

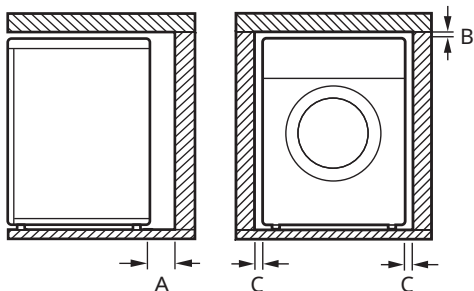

Index	Vzdialenosť (mm)
A	100
B	5
C	20

### VAROVANIE

- Tento spotrebič je určený len na domáce použitie. Nie je určený na používanie v mobilných zariadeniach, napr. vozidlách.

### POZNÁMKA

- Nikdy sa nepokúšajte vyrovnáť nerovnú podlahu podkladaním kusov dreva, lepenky alebo podobných materiálov pod spotrebič.

### Drevené podlahy (plávajúce podlahy)

Pri inštalácii spotrebiča na drevené podlahy použite gumené podložky na zníženie nadmerných vibrácií a nerovnováhy. Podlahy z dreva alebo laminátu môžu prispievať k nadmerným vibráciám a nerovnováhe, chybám a poruchám.

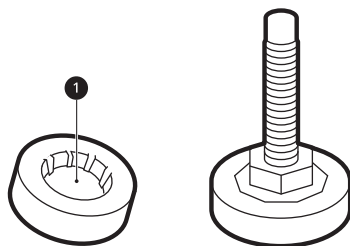

- Odporúčame, aby ste pod každú nožičku spotrebiča umiestnili aspoň 15 mm hrubé gumené podložky ① a zaistili ich aspoň na dvoch podlahových trámoch pomocou skrutiek, vďaka čomu predídete vzniku vibrácií.
- Ak je to možné, nainštalujte spotrebič do jedného z rohov miestnosti, kde je podlaha stabilnejšia.
- Pripevnite gumené podložky, aby sa znížili vibrácie.

## ⚠ UPOZORNENIE

- Ak sa spotrebič nainštaluje na nestabilnú podlahu (napr. drevenú podlahu), záruka sa nebude vzťahovať na žiadne spôsobené škody a náklady v dôsledku inštalácie na nestabilnej podlahe.

## POZNÁMKA

- Gumené podložky si môžete zakúpiť (č. dielu **4620ER4002B**) v servisnom stredisku LG Electronics.

## Vetranie

- Prúdeniu vzduchu okolo spotrebiča nesmú brániť koberce, predložky atď.

## Okolitá teplota

- Spotrebič neinštalujte do miestností, v ktorých môže teplota klesnúť pod bod mrazu. Zamrznuté hadice môžu z dôvodu vysokého tlaku prasknúť. Spoľahlivosť elektronickej ovládacej jednotky môže byť pri teplotách pod bodom mrazu znížená.
- Ak je spotrebič dodaný v zime a teploty sú pod bodom mrazu, pred uvedením do prevádzky ho umiestnite na niekoľko hodín na miesto s izbovou teplotou.

## Zapojenie do elektrickej siete

- Nepoužívajte predlžovací kábel ani rozvojku.
- Po použití spotrebič vždy odpojte od elektrickej siete a vypnite prívod vody.
- Spotrebič zapojte do uzemnenej sietovej zásuvky, ktorá spĺňa požiadavky platných predpisov o elektrickom zapojení.
- Spotrebič musí byť umiestnený tak, aby bol zabezpečený voľný prístup k zástrčke.
- Elektrická zásuvka musí byť od každej strany spotrebiča vzdialená do 1 metra.

## ⚠ VAROVANIE

- Opravu spotrebiča smie vykonávať len kvalifikovaný personál. Opravy vykonávané neskúsenými osobami môžu viesť k zraneniu alebo závažnému poškodeniu spotrebiča. Obráťte sa na vášho miestneho autorizovaného opravára LG.
- Zástrčka musí byť zapojená do zodpovedajúcej elektrickej zásuvky, ktorá je nainštalovaná a uzemnená v súlade so všetkými miestnymi predpismi a nariadeniami.

## Vybalenie spotrebiča

### Vybratie spotrebiča z penového podstavca

\* Tento prvok sa môže líšiť v závislosti od zakúpených modelov.

Po odstránení kartónu a prepravného materiálu nadvihnite spotrebič z penovej základne.

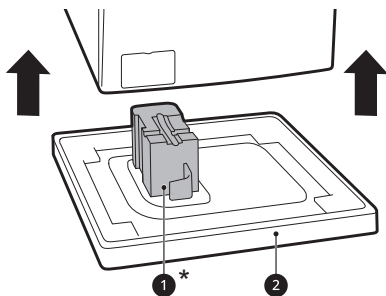

- Uistite sa, že sa podpera ❶\* oddelila spolu so základňou a nie je prilepená k spodnej časti spotrebiča.
- Ak musíte spotrebič položiť, aby ste odstránili kartónový podstavec ❷, vždy chráňte boky spotrebiča a opatrne ho položte na bok. Spotrebič nekladte na prednú ani zadnú stranu.

## Odobratie súprav prepravných skrutiek

Aby ste zabránili silným vibráciám a poškodeniu zariadenia, odstráňte prepravné skrutky a príchytky.

- 1 Začnú s dvoma spodnými prepravnými skrutkami ❶, použite kľúč (súčasť balenia) na plné uvoľnenie všetkých prepravných skrutiek odskrutkujúc ich v protismere hodinových ručičiek.

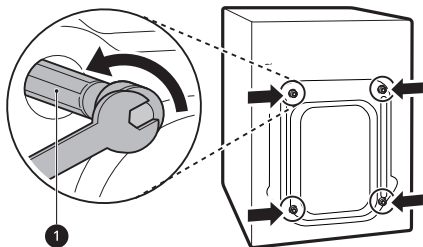

- 2 Odstráňte súpravy skrutiek miernym kývaním skrutiek, zatiaľ čo skrutky vyťahujete.

- 3 Pripevnite kryty otvorov.

- Nájdite uzávery ❷, ktoré sú súčasťou balíka príslušenstva alebo sa nachádzajú na zadnej časti prístroja.

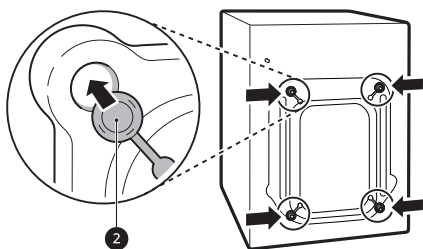

### POZNÁMKA

- Prepravné skrutky a príchytky uschovajte pre budúce použitie.
- Prepravujte tento spotrebič tak, aby ste zabránili jeho rozbitiu, ako je uvedené nižšie:
  - Znovu namontujte prepravné skrutky.
  - Pripevnite napájací kábel k zadnej časti spotrebiča.

## Uvedenie spotrebiča do vodorovnej polohy

### Kontrola vyrovnania

Pri uhlopriečnom zatlačení na okraje hornej dosky by sa spotrebič nemal vôbec pohybovať hore a dole (skontrolujte obidva smery).

- Ak sa spotrebič kýva pri potlačení hornej dosky spotrebiča v uhlopriečnom smere, znova nastavte nožičky.
- Po inštalácii skontrolujte, či je spotrebič dokonale vyrovnaný.

### POZNÁMKA

- Drevené alebo plávajúce podlahy môžu prispievať k nadmerným vibráciám a nevyváženosti. Možno bude potrebné zväziť vystuženie alebo spevnenie drevenej podlahy na zastavenie alebo zníženie nadmerného hluku a vibrácií.

## Nastavenie a vyrovnanie nožičiek

Pri inštalácii spotrebiča by mal byť spotrebič vyrovnaný a dokonale rovný. Ak spotrebič nie je správne vyrovnaný a rovný, môže sa poškodiť, alebo nemusí pracovať správne.

- 1 Ak je podlaha nerovná otočte vyrovnávaciu nožičku tak, ako sa to vyžaduje.
  - Pod nožičky nekladte kusy dreva atď.
  - Zabezpečte, aby boli všetky štyri nožičky stabilné a dotýkali sa podlahy.

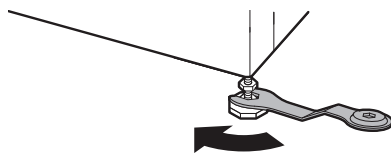

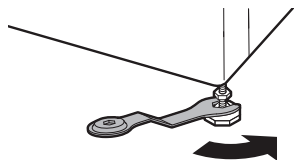

## POZNÁMKA

- Neumiestňujte práčku na podstavec, stojan alebo vyvýšený povrch, pokiaľ neboli vyrobené spoločnosťou LG Electronics a určené na použitie spolu s týmto modelom.

- 2 Použitím vodováhy skontrolujte, či je spotrebič dokonale vyrovnaný ❶.

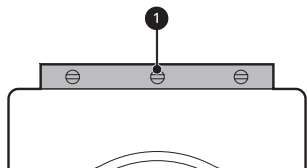

- 3 Zaisťte vyrovnávaciu nožičku pomocou poistnej matice ❷ otočením v protismere hodinových ručičiek oproti spodku spotrebiča.

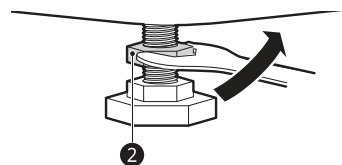

- 4 Skontrolujte, či sú uzamykacie matice na spodku spotrebiča správne zaistené.

## POZNÁMKA

- Správne umiestnenie a uvedenie spotrebiča do vodorovnej polohy zaručí dlhodobé, plynulé a spoľahlivé fungovanie.
- Spotrebič musí byť umiestnený v 100 % vodorovnej polohe a musí pevne stáť na pevnom, rovnom povrchu.
- Pri záťaži sa nesmie kolísať od jedného rohu k druhému.

- Zabráňte navlhnutiu nožičiek spotrebiča. V opačnom prípade môže dôjsť k vibráciám alebo hluku.

## Použitie protišmykových podložiek

Tento prvok sa môže líšiť v závislosti od zakúpených modelov.

Ak nainštalujete spotrebič na klzký povrch, v dôsledku nadmerných vibrácií môže dôjsť k jeho pohybu. Nesprávne vyváženie môže spôsobiť poruchy v dôsledku hluku a vibrácií. V takomto prípade umiestnite pod vyrovnávacie nožičky protišmykové podložky a spotrebič vyrovnajte.

- 1 Pred prilepením protišmykových podložiek vyčistite podlahu.

- Suchou handrou odstráňte cudzie predmety a vlhkosť. Ak podlaha zostane vlhká, protišmykové podložky sa môžu odlepiť.

- 2 Spotrebič po jeho umiestnení na miesto inštalácie vyrovnajte.

- 3 Prilepte protišmykové podložky lepiacou stranou ❶ na podlahu.

- Najefektívnejším spôsobom je nainštalovanie protišmykových podložiek pod predné nožičky. Ak je komplikované umiestniť podložky pod prednú nožičku spotrebiča, umiestnite ich pod zadnú nožičku.

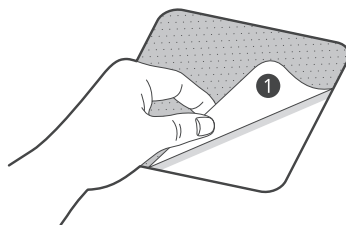

- 4 Spotrebič položte na protišmykové podložky.
  - Nepripevňujte lepiacu stranu ❶ protišmykových podložiek ku nožičke spotrebiča.



## POZNÁMKA

- Ďalšie protišmykové podložky sú dostupné v servisnom stredisku spoločnosti LG Electronics.

## Pripojenie prívodnej hadice

### Poznámka k pripojeniu

- Tlak vody musí byť medzi **50 kPa** a **800 kPa** (0,5–8,0 kgf/cm<sup>2</sup>). Ak je tlak vody viac ako **800 kPa**, musí sa nainštalovať dekompresné zariadenie.
- Stav prívodnej hadice vody pravidelne kontrolujte a v prípade potreby ju vymeňte.

## POZNÁMKA

- Prívodnú hadicu na vodu príliš neťahajte ani na jej utiahnutie na prírodné ventily nepoužívajte mechanické nástroje.
- Na pripojenie k prívodu vody nie je potrebná žiadna ďalšia ochrana proti spätnému prúdeniu.

## Kontrola gumového tesnenia

S prívodnou hadicou na vodu sa dodávajú dve gumové tesnenia ❶. Slúžia na zabránenie úniku vody. Skontrolujte, či je pripojenie ku kohútikom dostatočne tesné.

- Na dotiahnutie prívodnej hadice na vodu nepoužívajte mechanické zariadenia, ako napr. inštalátorske kliešte. Uistite sa, že zakrivený koniec prívodnej hadice na vodu je pripojený k spotrebiču.

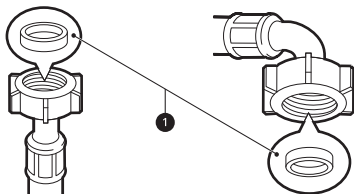

## Pripojenie hadice k vodovodnému kohútiku

### Pripojenie hadice skrutkovacieho typu k prívodu vody so závitom

Priskrutkujte konektor prívodnej hadice k vodovodnému kohútiku. Ručne ho dotiahnite iba pomocou mäkkej handričky. Napájaciu hadicu neťahajte nadmieru žiadnym mechanickým zariadením.

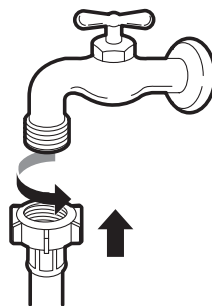

## POZNÁMKA

- Po pripojení prívodnej hadice na vodu k prívodu vody spustíte vodu, aby sa z vodovodného potrubia vypláchli cudzie predmety (nečistoty, piesok, piliny atď.). Nechajte vodu odtečť do vedra a skontrolujte teplotu vody.

## Pripojenie hadice k spotrebiču

Prívodnú hadicu naskrutkujte na ventil prívodu vody na zadnej strane spotrebiču.

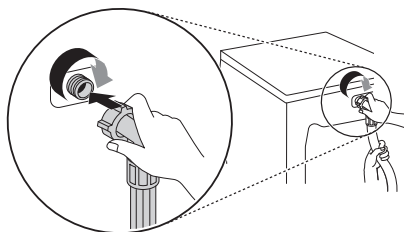

- V prípade modelov s jedným prívodom vody nepripájajte hadicu k prívodu teplej vody. Pripojte len prívod studenej vody.

## POZNÁMKA

- Ak po dokončení pripojenia z hadice uniká voda, postup zopakujte. Ako prívod vody používajte najbežnejší typ kohútika prívodu. Ak má kohútik prívodu štvorcový tvar alebo je príliš široký, pred umiestnením do adaptéra vyberte redukciu.
- Uistite sa, že hadica nie je zalomená alebo stlačená.

- Ak je odtoková hadica príliš dlhá, nesnažte sa ju zatlačiť do spotrebiča. Spôsobí to vznik nadmerného hluku.
- Ak montujete odtokovú hadicu do umývadla, pevne ju zaistíte lankom.

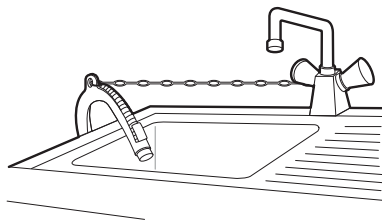

## Namontovanie odtokovej hadice

### Inštalácia odtokovej hadice a kolenového držiaka

Odtoková hadica by nemala byť namontovaná viac ako **100 cm** nad zemou. Voda by zo spotrebiča nemusela odtekať alebo by odtekala pomaly.

- Správnym upevnením odtokovej hadice ochránite podlahu pred poškodením spôsobeným únikom vody.

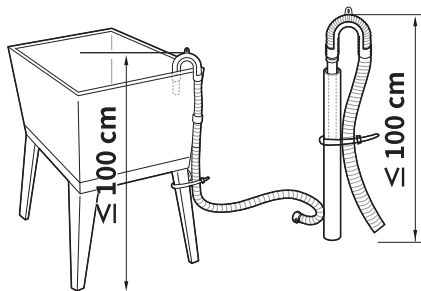
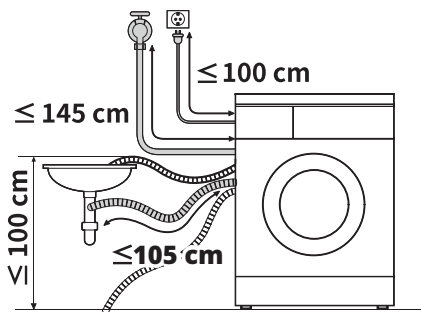

# PREVÁDZKA

## Prevádzka – prehľad

### Používanie spotrebiča

Pred prvým práním vyberte prací program **Bavlna** a pridajte polovičnú dávku pracieho prostriedku. Spustíte spotrebič bez oblečenia. Týmto sa odstráni z bubna možná usadeniny a voda, ktoré tam mohli zostať počas výroby.

- 1 Podľa potreby rozdeľte odevy podľa typu tkaniny, úrovne zašpinenia, farby a veľkosti náplne.
- 2 Otvorte dverka a vložte bielizeň do spotrebiča.

### ⚠ UPOZORNENIE

- Pred zatvorením dveriek sa uistite, že všetky kusy oblečenia a položky určené na pranie sú vo vnútri bubna a nevyčnievajú na gumené tesnenie dveriek, kde sa môžu zachytiť pri zatvorení dverí. Ak tak neurobíte, poškodíte tesnenie dverí a oblečenie.

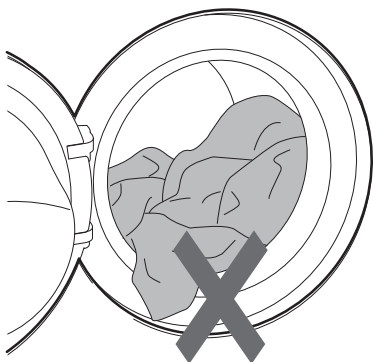

- 3 Zatvorte dverka.

### ⚠ UPOZORNENIE

- Odstráňte oblečenie alebo iné predmety z tesnenia dveriek, aby ste zabránili poškodeniu oblečenia a tesnenia dveriek.

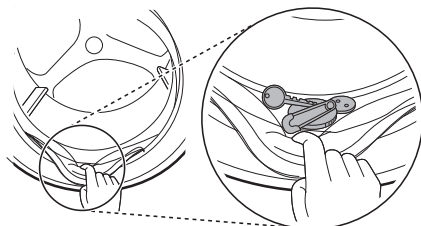

- 4 Pridajte čistiace prostriedky alebo prací prostriedok a aviváž.
  - Do dávkovača pracieho prostriedku pridajte správne množstvo pracieho prostriedku. V prípade potreby pridajte do príslušných priehradiek dávkovača aviváž.

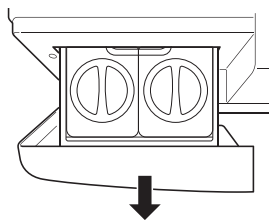

- 5 Stlačte tlačidlo **Napájanie** na zapnutie spotrebiča.



- 6 Vyberte požadovaný cyklus.
  - Požadovaný cyklus vyberte opakovaným stláčaním tlačidla cyklov alebo otáčaním voliča cyklov.

- Teraz vyberte teplotu prania a rýchlosť odstredovania. Venujte pozornosť informáciám o starostlivosti o textil uvedeným na štítku vášho oblečenia.

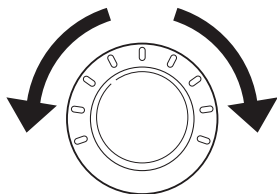

### 7 Spustite cyklus.

- Stlačením tlačidla **Štart/Pauza** sa cyklus spustí. Krátkym premiešaním bielizne bez vody spotrebič odváži hmotnosť náplne. Ak do istej doby nestlačíte tlačidlo **Štart/Pauza**, spotrebič sa vypne a všetky nastavenia sa vymažú.

---

### POZNÁMKA

- V nasledujúcom prípade sa dvierka neotvoria ani ak pozastavíte program prania alebo vypnete práčku.
    - Keď práčka spustí program prania a v bubne sa nachádza voda, dvierka sa neotvoria, aby sa predišlo vytopeniu, až kým práčka vodu úplne nevypustí.
- 

### 8 Koniec cyklu.

- Po dokončení cyklu zaznie melódia. Aby ste zabránili pokrčeniu oblečenia, čo najrýchlejšie ho vyberte zo spotrebiča.

# Ovládací panel

Skutočný ovládací panel sa môže líšiť podľa modelu.

## Ovládací panel – funkcie

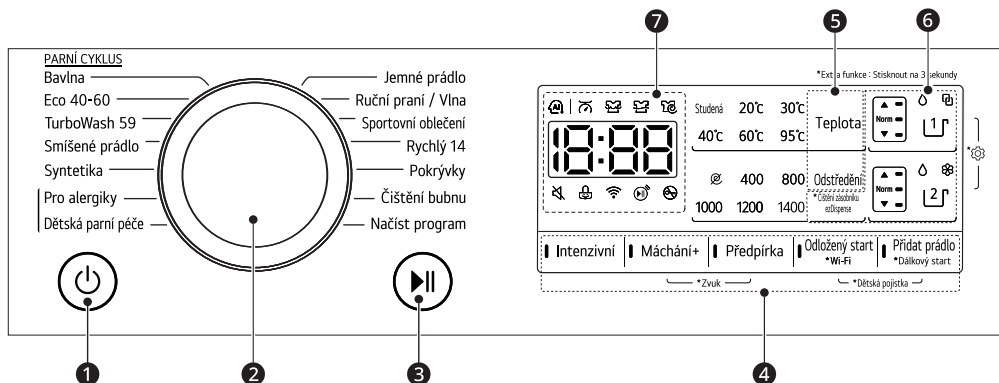





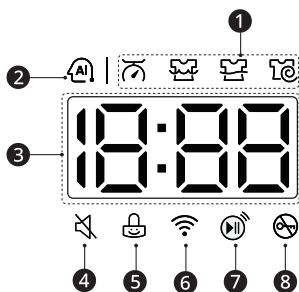

	Opis
1	<p><b>Tlačidlo na vypnutie/zapnutie Napájanie</b></p> <ul style="list-style-type: none"> <li>Stlačením tohto tlačidla práčku zapnete.</li> </ul>
2	<p><b>Volič programov</b></p> <ul style="list-style-type: none"> <li>Programy sú k dispozícii podľa typu oblečenia.</li> <li>Pri zvolenom programe sa rozsvieti indikátor.</li> </ul>
3	<p><b>Tlačidlo Štart/Pauza</b></p> <ul style="list-style-type: none"> <li>Tlačidlo sa používa na spustenie alebo pozastavenie pracieho cyklu.</li> <li>Ak potrebujete prací cyklus dočasne zastaviť, stlačte toto tlačidlo.</li> </ul>
4	<p><b>Ďalšie možnosti a funkcie</b></p> <ul style="list-style-type: none"> <li>Na použitie ďalších funkcií stlačte a držte stlačené príslušné tlačidlo po dobu 3 sekúnd. Na displeji sa rozsvieti príslušný symbol.</li> <li>Tu môžete vybrať dodatočné programy a pri vybranej možnosti sa rozsvieti indikátor.</li> </ul> <p><b>Dálkový start (Dialkový štart)</b></p> <p>S aplikáciou <b>LG ThinQ</b> môžete na diaľkové ovládanie spotrebiča používať váš smartfón.</p> <ul style="list-style-type: none"> <li>Na použitie tejto funkcie pozrite časť <b>INTELIGENTNÉ FUNKCIE</b>.</li> </ul> <p><b>Wi-Fi</b></p> <p>Stlačením a podržaním tlačidla <b>Odložený start (Odložený štart)</b> na dobu 3 sekúnd zahájite pripojenie spotrebiča k aplikácii <b>LG ThinQ</b>.</p>

	Opis
5	<p><b>Tlačidlá na prispôsobenie programu prania</b></p> <p>Pomocou týchto tlačidiel môžete nastaviť teplotu vody a nastavenia rýchlosti odstreďovania pre vybraný program.</p> <ul style="list-style-type: none"> <li>• Na displeji sa zobrazia aktuálne nastavenia.</li> <li>• Stlačením tlačidla pre túto možnosť vyberiete ďalšie nastavenia.</li> </ul>
6	<p><b>Tlačidlá ezDispense</b></p> <ul style="list-style-type: none"> <li>• Stlačením <b>Dávkovač 1</b> alebo <b>Dávkovač 2</b> vyberte funkciu ezDispense.</li> <li>• LED sa rozsvieti na indikáciu vybraného typu a množstva pracieho prostriedku.</li> <li>• Keď sú prací prostriedok alebo aviváž nedostatočné; <ul style="list-style-type: none"> <li>- V prípade stlačenia tlačidla <b>Napájanie</b>: LED bude blikať a zaznie zvuková signalizácia.</li> <li>- V prípade spustenia spotrebiča: LED bude blikať.</li> </ul> </li> </ul> <p><b>Čištění zásobníku ezDispense (Čištění zásobníka ezDispense)</b></p> <ul style="list-style-type: none"> <li>• Stlačte na 3 sekundy tlačidlo <b>Odstředění (Odstředovanie)</b> na použitie funkcie <b>Čištění zásobníku ezDispense (Čištění zásobníka ezDispense)</b>. Túto funkciu použijete pri zmene typu pracieho prostriedku alebo aviváže. Touto funkciou sa čistia zvyšky pracieho prostriedku alebo aviváže v hadici pripojenej k systému ezDispense (pri zmene typu pracieho prostriedku alebo aviváže).</li> </ul>
7	<p><b>Displej</b></p> <ul style="list-style-type: none"> <li>• Displej zobrazuje nastavenia, odhadovaný zostávajúci čas, možnosti a stavové hlásenia. Keď sa spotrebič zapne, na displeji sa rozsvietia predvolené nastavenia.</li> <li>• Keď prebieha automatické zisťovanie hmotnosti dávky, na ovládacom paneli bliká displej.</li> </ul>

## Zobrazenie času a stavu



	Opis
1	<p><b>Indikátory stavu programu</b></p> <ul style="list-style-type: none"> <li>• Keď je spustený program prania, bude blikať LED kontrolka pre aktívnu fázu a LED kontrolky pre zostávajúce fázy budú bez blikania. Po dokončení fázy sa LED kontrolka vypne. Ak je cyklus pozastavený, LED kontrolka aktívnej fázy prestane blikať.</li> </ul>

	Opis
2	<p><b>AI DD</b></p> <ul style="list-style-type: none"> <li>• <b>AI DD</b>  zaistí vhodné otáčky bubna po zistení hmotnosti.</li> <li>•  sa aktivuje, keď sú zvolené a spustené programy <b>Bavlna, Smiešané prádlo (Zmiešaná bielizeň)</b> a <b>Syntetika</b>. <ul style="list-style-type: none"> <li>- Ak použijete príliš veľa pracieho prostriedku, môže sa vytvoriť priveľa mydlín, čo spôsobí slabý výkon <b>AI DD</b>.</li> </ul> </li> </ul>
3	<p><b>Odhadovaný zostávajúci čas</b></p> <ul style="list-style-type: none"> <li>• Keď sa vyberie program prania, zobrazí sa predvolený čas vybratého programu. Predvolený čas sa zmení pri výbere ďalších možností.</li> <li>• Ak sa na displeji zobrazí ---, čas sa zobrazí po zistení hmotnosti dávky pomocou snímača. Toto je normálne.</li> <li>• Zobrazený čas je iba odhad. Je to čas je založený na normálnych prevádzkových podmienkach. Skutočný čas môže ovplyvniť niekoľko vonkajších faktorov (hmotnosť dávky, teplota miestnosti, teplota prichádzajúcej vody, atď.).</li> </ul>
4	<p> sa rozsvieti, keď je pípnutie vypnuté.</p>
5	<p> sa rozsvieti, keď je ovládací panel uzamknutý, s výnimkou tlačidla <b>Napájanie</b>.</p>
6	<p> sa rozsvieti, keď sa spotrebič pripojí k domácej sieti Wi-Fi.</p>
7	<p> sa rozsvieti pri aktivácii funkcie diaľkového ovládania.</p>
8	<p> sa rozsvieti pri spustení programu a zamknutí dvierok.</p>

## Príprava náplne prania

Na dosiahnutie najlepších výsledkov pri praní roztriedte oblečenie a potom pripravte dávku na pranie v súlade so symbolmi na štítkoch oblečenia.



## Triedenie bielizne



- Na dosiahnutie čo najlepších výsledkov prania roztriedte oblečenie podľa štítku so spôsobom starostlivosti, na ktorom sú uvedené typ textilu a teplota prania. Nastavte rýchlosť alebo intenzitu odstreďovania podľa typu textílie.
- Stupeň znečistenia (vysoký, normálny, nízky): Oddel'te bielizeň podľa stupňa znečistenia. Ak je to možné, neperte značne znečistené veci s mierne znečistenými vecami.
- Farba (biele, svetlé, tmavé): Perte oddelene tmavé alebo farebné oblečenie od bielej alebo svetlej bielizne. Zmiešanie farebného oblečenia so svetlým môže viesť k zafarbeniu alebo strate farieb svetlejších kusov.
- Vyzrnená bavlna (látky uvoľňujúce vlákna, látky zbierajúce vlákna): Perte osobitne látky z vyzrnenej bavlny, ktoré uvoľňujú vlákna, oddelene od látok z vyzrnenej bavlny, ktoré zbierajú vlákna. Látky, ktoré uvoľňujú vlákna, môžu spôsobiť nahromadenie vlákien v látkach, ktoré zbierajú vlákna.

## Kontrola štítkov na bielizni

Tieto symboly poskytujú informácie o textilnom zložení odevu a pokyny na pranie.

## Symbole na štítkoch starostlivosti o odev

Symbol	Pranie/typ textílie
	<ul style="list-style-type: none"> <li>• Normálne pranie</li> <li>• Bavlna, zmiešaná textília</li> </ul>
	<ul style="list-style-type: none"> <li>• Syntetika</li> <li>• Syntetika, zmiešaná textília</li> </ul>
	<ul style="list-style-type: none"> <li>• Špeciálne jemné pranie</li> <li>• Jemná bielizeň</li> </ul>

Symbol	Pranie/typ textílie
	<ul style="list-style-type: none"> <li>• Pranie iba ručne</li> <li>• Vlna, hodváb</li> </ul>
	<ul style="list-style-type: none"> <li>• Neprať</li> </ul>

## POZNÁMKA

- Pod symbolmi sú uvedené informácie o type textílie a maximálne povolenej mechanickej záťaži.

## Kontrola bielizne pred naložením

- V rámci jednej dávky skombinujte veľké a malé kusy bielizne. Najprv vložte veľké kusy bielizne.
- Veľké kusy bielizne by nemali tvoriť viac ako polovicu celkovej náplne práčky. Neperte jeden kus bielizne. Môže to spôsobiť nevyváženú náplň práčky. Pridajte jeden alebo dva podobné kusy bielizne.
- Skontrolujte všetky vrecká a vyprázdnite ich. Predmety ako klince, vlasové sponky, zápalky, perá, mince alebo kľúče môžu poškodiť spotrebič aj bielizeň.

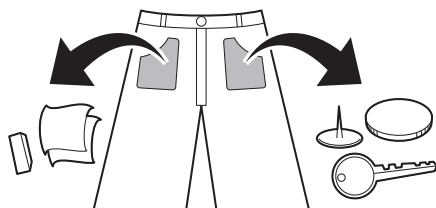

- Jemnú bielizeň (pančuchy, podprsienky s kosticami) perte v sietke na pranie.
- Zapnite zipsy aj háčiky a zviažte šnúrky, aby sa tieto kusy bielizne nezachytili o ostatné kusy.
- Predperte špinavé miesta a škrvny nanosením malého množstva pracieho prostriedku a vody na škrvny, aby sa ľahšie odstránili.



# Pridanie pracieho prostriedku a aviváže

## Dávkovanie pracieho prostriedku

- Prací prostriedok používajte podľa pokynov výrobcu pracieho prostriedku a vyberte ho podľa typu, farby, stupňa znečistenia textílie a teploty vody pri praní. Používajte iba pracie prostriedky, ktoré sú vhodné pre daný typ bubna pračky (predné plnenie).
- Ak sa vytvára príliš veľa mydlín, používajte menšie množstvo pracieho prostriedku.
- Ak použijete príliš veľa pracieho prostriedku, môže sa vytvoriť priveľa mydlín, čo znižuje výsledky prania alebo zvyšuje záťaž motora.
- Ak chcete použiť tekutý prací prostriedok, dodržujte pokyny výrobcu pracieho prostriedku.
- Ak spustíte cyklus ihneď, môžete naliať tekutý prací prostriedok priamo do hlavnej zásuvky na prací prostriedok.
- Ak zvolíte možnosť **Předpírka (Predpierka)** po pridaní pracieho prostriedku priamo do bubna, môže dôjsť k vymytiu pracieho prostriedku, čím sa zníži prací výkon. Ak chcete dosiahnuť najlepšie výsledky, použite možnosť **Předpírka (Predpierka)** s funkciou **ezDispense**. Manuálny dávkovač nie je možné používať na dávkovanie pracieho prostriedku na predpieranie.
- Použitie pracieho prostriedku by sa malo prispôbiť teplote a tvrdosti vody, ako aj veľkosti a stupňu znečistenia dávky. Ak chcete dosiahnuť najlepšie výsledky, zabráňte použitiu nadmerného množstva pracieho prášku. Ak to nedodržíte, dôjde k vzniku nadmerného množstva mydlín.
- Pred pridaním pracieho prostriedku a výberu teploty vody si pozrite štítky na oblečení.
- Používajte iba prací prostriedok vhodný pre príslušný typ odevu:
  - Tekutý prací prostriedok je často navrhnutý a určený na špeciálne použitia, napr. na farebné textílie, vlnu, jemné alebo tmavé oblečenie.
  - Práškový prací prostriedok je vhodný na všetky typy textílií.

- Na dosiahnutie lepších výsledkov pri praní bielych a svetlých odevov používajte práškový prací prostriedok s bielidlom.
- Prací prostriedok sa na začiatku cyklu prania vypľachne zo zásuvky.

## POZNÁMKA

- Nenechajte prací prostriedok stuhnúť. Môže to spôsobiť upchatie, nedostatočný výsledok pláchania alebo neželaný zápach.
- Plná náplň: podľa odporúčania výrobcu.
- Čiastočná náplň: 1/2 bežného množstva.
- Minimálna náplň: 1/3 plnej náplne.

## Použitie funkcie ezDispense

Keď je zapnutá funkcia **ezDispense**, tekutý prací prostriedok a aviváž sa v príslušnom čase počas cyklu dávkujú v určených množstvách.

- Plná priehradka na prací prostriedok vydrží približne 20 štandardných cyklov, keď je bubon do polovice naplnený oblečením.
- Predvolené nastavenia sú nakonfigurované na dávkovanie **42 ml** pracieho prostriedku a **30 ml** aviváže na **4 – 6 kg** bežne znečistenej bielizne. Môžete to zmeniť pomocou tlačidla **Dávkovač 1** alebo **Dávkovač 2**. Ďalšie podrobnosti nájdete v časti **Ďalšie možnosti a funkcie** v kapitole **PREVÁDZKA**.

- 1 Pomaly vysuňte zásuvku dávkovača pracieho prostriedku až na doraz.

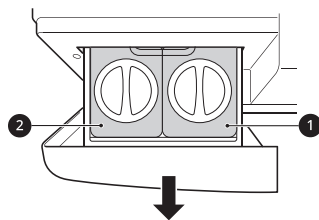

- 1 Priehradka na tekutý prací prostriedok
- 2 Priehradka na tekutú aviváž alebo tekutý prací prostriedok

- 2** Otočte veká na priehradkách **ezDispense** proti smeru hodinových ručičiek, čím ich otvoríte.

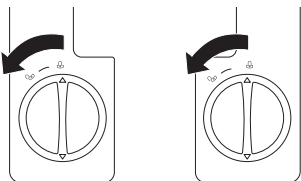

- 3** Nalejte prací prostriedok a aviváž do príslušných priehradiek, až po čiaru **MAX**.

- Zásuvka **ezDispense** má dve priehradky. Nalejte tekutý prací prostriedok do priehradky na pravej strane a tekutú aviváž alebo tekutý prací prostriedok do priehradky na ľavej strane. Ak sa prací prostriedok pridá do priehradky **2**, aviváž nie je možné použiť.
- Do priehradiek **ezDispense** nedávajte tekuté alebo práškové bielidlo, ani práškové, gélové pracie prostriedky či pracie prostriedky hárkového typu.
- Pred vložením zásuvky **ezDispense** odstráňte z jej vonkajšej strany zvyšky pracieho prostriedku.
- Priehradky sa nepokúšajte naplniť príliš rýchlo. Prací prostriedok a aviváž pridávajte pomaly, aby ste zabránili pretečeniu.

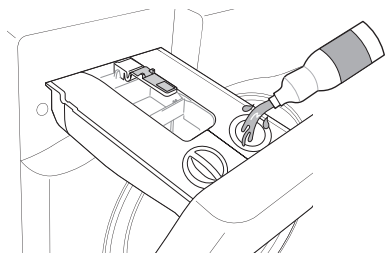

- 4** Po naplnení priehradiek vložte veká a otáčajte ich v smere hodinových ručičiek, až kým nebudú pevne uzavreté.

- Bezpečne zatvorte veká priehradiek **ezDispense**, aby ste minimalizovali prúdenie vzduchu, ktoré môže spôsobiť stvrdnutie týchto aditív a zabrániť ich správne dávkovaniu. Dávajte pozor, aby ste veká nestratili.

- 5** Pred začatím cyklu zásuvku dávkovača pomaly zatvorte.

- Prudké zavretie zásuvky môže mať za následok pretečenie čistiaceho prostriedku do inej priehradky alebo jeho vypustenie do bubna skôr, ako bolo naprogramované.
- Dávajte pozor, aby ste si pri zatváraní neprivreli do zásuvky ruku.
- Je normálne, že na konci cyklu zostane v priehradkách manuálneho dávkovača malé množstvo vody.

## ⚠ UPOZORNENIE

- Pred použitím bezpečne zatvorte veko a kryt priehradky. Ak tak neurobíte, môže dôjsť k pretečeniu pracieho prostriedku a aviváže.
- Zásuvku dávkovača pracieho prostriedku vysúvajte alebo zasúvajte pomaly a kvôli bezpečnosti oboma rukami. Inak môžete poškodiť práčku alebo spôsobiť únik pracieho prostriedku či aviváže cez vetracie otvory.
- Prací prostriedok alebo aviváž, ktoré sa dlhú dobu ponechajú v priehradkách **ezDispense**, môžu stvrdnúť a nedávkujú sa správne.
- Počas používania výrobku nevyberajte zásuvku dávkovača.
- Pred presúvaním alebo premiestňovaním práčky odstráňte z priehradiek **ezDispense** prací prostriedok/aviváž.
- Priehradku **ezDispense** udržiavajte vo vodorovnej polohe, aby nedošlo k úniku obsahu.

## Používanie funkcie manuálneho dávkovania

Pridajte prací prostriedok do manuálneho dávkovača.

- 1 Opakovaným stláčaním tlačidla **Dávkovač 1** alebo **Dávkovač 2** vypnete funkciu **ezDispense**.

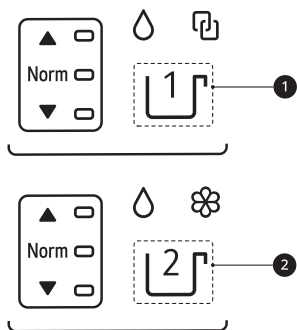

1 Tlačidlo **Dávkovač 1**

2 Tlačidlo **Dávkovač 2**

- 2 Otvorte zásuvku dávkovača pracieho prostriedku.

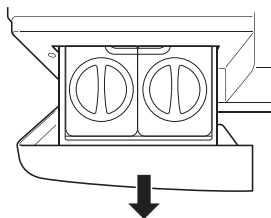

- 3 Dajte prostriedky na bielizeň do príslušných priehradiek manuálneho dávkovača.

- Priehradku na prací prostriedok na hlavné pranie v manuálnom dávkovači používajte na práškový alebo tekutý prací prostriedok.
- Do manuálneho dávkovača nedávajte hárky, tablety alebo balíčky pracích prostriedkov.
- Ak používate jednorazové balíčky pracích prostriedkov, vložte balíček do bubna pred vložением bielizne. Balíčky tekutých alebo

práškových pracích prostriedkov nevkladajte do žiadnej z priehradiek.

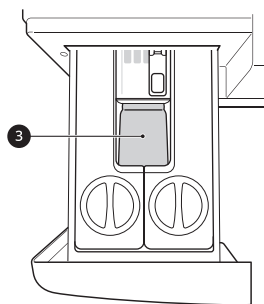

3 Priehradka na prací prostriedok na manuálne hlavné pranie

- 4 Pred spustením cyklu pomaly zatvorte zásuvku dávkovača pracieho prostriedku.

- Prudké zavretie zásuvky dávkovača pracieho prostriedku môže mať za následok pretečenie pracieho prostriedku do inej priehradky alebo jeho vytečenie do bubna skôr, ako bolo naprogramované.

## ⚠ UPOZORNENIE

- Neodkladajte ani neuchovávajte prostriedky na bielizeň, napríklad prací prostriedok, bielidlo alebo tekutú aviváž, navrchu práčky. Tieto prostriedky môžu poškodiť povrchovú úpravu a ovládacie prvky práčky.

## POZNÁMKA

- Manuálny dávkovač nie je možné používať na dávkovanie pracieho prostriedku na predpieranie.
- Pri pridávaní tabliet pracieho prostriedku a zmäččovača vody vždy vypnite funkciu **ezDispense**.

## Priehradka na prací prostriedok na manuálne hlavné pranie

V tejto priehradke sa nachádza prací prostriedok na cyklus hlavného prania. Odporúča sa, aby sa práškový prací prostriedok používal v tejto priehradke.

- Do priehradky na manuálne hlavné pranie sa môže tekuté alebo práškové stálofarebné bielidlo pridať s pracím prostriedkom rovnakého typu. Nemiešajte tekuté a práškové prostriedky.
- Ak používate prací prostriedok, ktorý sa nerozpúšťa ľahlo alebo má vysokú viskozitu, v dávkovači zostanú jeho zvyšky a upchajú dávkovač.
- Nezabudnite vypnúť funkciu **ezDispense**.

## Pridanie pracích tabliet

Pracie tablety môžete použiť aj počas prania.

- 1** Otvorte dvierka a vložte pracie tablety do bubna pred vložením oblečenia.
- 2** Vložte do bubna oblečenia a zatvorte dvierka.

---

### POZNÁMKA

- Tablety nekladajte do zásuvky dávkovača.
- 

## Pridanie zmäkčovača vody

Zmäkčovač vody ako prostriedok proti tvorbe vodného kameňa sa môže použiť na zníženie použitého množstva pracieho prostriedku v oblastiach s vysokou tvrdosťou vody.

- Najskôr pridajte prací prostriedok a potom pridajte zmäkčovač vody. Dávkujte v súlade s množstvom uvedeným na obale.

# Tabuľka programov

## Program prania

<b>Bavlna</b>	<b>40 °C (Studená až 95 °C)</b>	<b>Max. dávka: Hodnotenie</b>
Opis	Perie bežne znečistené oblečenie kombinovaním rôznych pohybov bubna.	
<b>Eco 40-60</b>	<b>40 °C (40 °C alebo 60 °C)</b>	<b>Max. dávka: Hodnotenie</b>
Opis	Perie bežne znečistené bavlnené oblečenie, ktoré je možné prať pri teplote 40 °C alebo 60 °C.	
<b>TurboWash 59</b>	<b>40 °C (Studená až 60 °C)</b>	<b>Max. náplň 5 kg</b>
Opis	Ukončí celý cyklus v priebehu 59 minút bez ovplyvnenia pracieho výkonu a starostlivosti o textíliu.	
<b>Smiešané prádlo (Zmiešaná bielizeň)</b>	<b>40 °C (Studená až 60 °C)</b>	<b>Max. náplň 4 kg</b>
Opis	Perie zároveň rôzne oblečenie. <ul style="list-style-type: none"> <li>• Použitie pre rôzne druhy textílií okrem špeciálnych odevov (hodváb/jemná bielizeň, športové oblečenie, tmavé oblečenie, vlna, prikrývky/záclony).</li> </ul>	
<b>Syntetika</b>	<b>40 °C (Studená až 60 °C)</b>	<b>Max. náplň 4 kg</b>
Opis	Perie oblečenie, ktoré nie je potrebné po vypraní žehliť. <ul style="list-style-type: none"> <li>• Použitie pre polyamid, akryl, polyester.</li> </ul>	
<b>Pro alergiky (Pre alergikov)</b>	<b>60 °C</b>	<b>Max. náplň 4 kg</b>
Opis	Pomáha minimalizovať výskyt látok, ktoré spôsobujú alergické reakcie. <ul style="list-style-type: none"> <li>• Použite pre bavlnu, spodnú bielizeň, obliečky vankúšov, plachty, detské oblečenie.</li> </ul>	
<b>Dětská parní péče (Detská starostlivosť parným práním)</b>	<b>60 °C</b>	<b>Max. náplň 4 kg</b>
Opis	Pomáha odstraňovať potravinové škrvy z detského oblečenia.	
<b>Jemné prádlo (Jemná bielizeň)</b>	<b>20 °C (Studená až 40 °C)</b>	<b>Max. náplň 3 kg</b>
Opis	Perie spodné prádlo, citlivé kusy a čipku prateľné v práčke.	

<b>Ruční praní/Vlna (Ručné pranie/Vlna)</b>	<b>30 °C (Studená až 40 °C)</b>	<b>Max. náplň 2 kg</b>
Opis	Perie jemné odevy, ktoré je možné prať ručne alebo v práčke, ako je vlnené oblečenie, spodná bielizeň, šaty, atď. • Používajte prací prášok na vlnu, určený na pranie v práčke	

<b>Sportovní oblečení (Športové oblečenie)</b>	<b>40 °C (Studená až 40 °C)</b>	<b>Max. náplň 3 kg</b>
Opis	Perie špeciálne odevy, ako sú športové a outdoorové odevy. • Používa sa na vodoodolnú vrstvu na oblečení.	

<b>Rychlý 14 (Rýchly 14)</b>	<b>20 °C (20 °C alebo 40 °C)</b>	<b>Max. náplň 2 kg</b>
Opis	Dokáže oprat' malé množstvá mierne znečisteného oblečenia v priebehu asi 14 minút.	

<b>Pokrývky (Prikrývky)</b>	<b>Studená (Studená až 40 °C)</b>	<b>Max. dávka 2,5 kg (1 prikrývka)</b>
Opis	Perie veľké kusy bielizne, ako sú postelne prikrývky, vankúše, prikrývky na pohovky, atď.	

<b>Čištění bubny (Čistenie bubna)</b>	-	-
Opis	Táto funkcia pomáha vyčistiť vnútro vane spotrebiča.	

<b>Načíst program (Načítať program)</b>	-	-
Opis	Tento program vám umožní stiahnuť nový a špeciálny program prania do vášho spotrebiča pomocou smartfónu. Predvolený program je <b>Máchání+Odstředění (Pláchanie+Odstredovanie)</b> .	

## POZNÁMKA

- Vyberte vhodnú teplotu vody pre zvolený prací program. Pri praní vždy dodržujte pokyny na štítku na oblečení od výrobcu, aby ste sa vyhli zničeniu oblečenia.
- Nastavte správnu teplotu prania a rýchlosť odstredovania pre požadované programy.
- Skutočná teplota vody sa môže líšiť od deklarovanej teploty cyklu.
- Odporúča sa použitie neutrálneho pracieho prostriedku.

## Ďalšie možnosti

\*1 Táto možnosť je automaticky vložená do programu a nie je možné ju odstrániť z výberu.

### POZNÁMKA

- Možnosti **Máchání+ (Pláchanie+)**, **Odložený start (Odložený štart)** a **Přidat prádlo (Pridat' bielieň)** je možné zvolit' pre každý program prania v tejto tabuľke.

Program	Intenzivní (Intenzívny)	Předpírka (Predpierka)
Bavlna	●	●
Eco 40-60	●	●
TurboWash 59		●
Smišené prádlo (Zmiešaná bielieň)	●	●
Syntetika	●	●
Pro alergiky (Pre alergikov)	●	
Dětská parní péče (Detská starostlivosť parným praním)	●	
Jemné prádlo (Jemná bielieň)	●	
Ruční praní/Vlna (Ručné pranie/Vlna)	●	
Sportovní oblečení (Športové oblečenie)	●	
Rychlý 14 (Rýchly 14)		
Pokrývky (Prikrývky)	●	

## Voliteľná maximálna rýchlosť odstredovania

Program	Rýchlosť otáčok	
	Východzie	K dispozícii
Bavlna	1400 ot./min.	Všetky
Eco 40-60	1400 ot./min.	Všetky
TurboWash 59	1200 ot./min.	400 až 1400 ot./min.
Smiešané prádlo (Zmiešaná bielizeň)	1000 ot./min.	Všetky
Syntetika	1400 ot./min.	Všetky
Pro alergiky (Pre alergikov)	1400 ot./min.	Všetky
Detská parná péče (Detská starostlivosť parným práním)	1000 ot./min.	Až 1000 ot./min.
Jemné prádlo (Jemná bielizeň)	800 ot./min.	Až 800 ot./min.
Ruční pranie/Vlna (Ručné pranie/Vlna)	800 ot./min.	Až 800 ot./min.
Sportovné oblečenie (Športové oblečenie)	800 ot./min.	Až 800 ot./min.
Rychlý 14 (Rýchly 14)	400 ot./min.	Všetky
Pokrývky (Prikrývky)	1000 ot./min.	Až 1000 ot./min.

### POZNÁMKA

- Reálna maximálna rýchlosť odstredovania sa môže líšiť v závislosti od naplnenia práčky. Vyššie uvedené hodnoty sa zaokrúhľujú k najbližšej stovke.

## Tabuľka spotreby

### Opis jednotiek

**kg:** Dávka bielizne

**h:mm:** Trvanie programu

**kWh:** Spotreba energie

**°C:** Maximálna teplota vo vnútri praných textílií

**Litre:** Spotreba vody

**ot./min.:** Max. rýchlosť odstredovania

**%:** Zostávajúca vlhkosť na konci fázy odstredovania. Čím vyššia je rýchlosť odstredovania, tým vyšší je hluk a tým nižšia je zostávajúca vlhkosť.



## Bežné programy

Program	kg	h:mm	kWh	°C	Litrov	ot./min.	%
Bavlna 20 °C	9	1:51	0,177	31	55,0	1350	51,0
Bavlna 60 °C	9	3:21	1,362	51	57,0	1350	51,0
Smišené prádlo (Zmiešaná bielizeň)	4	1:21	0,458	35	54,0	1000	66,0
Rychlý 14 (Rýchly 14)	2	0:14	0,046	25	39,0	400	93,0
Bavlna 40 °C + Intenzivní (Intenzívny)	9	3:33	0,783	31	74,0	1350	51,0
Eco 40-60 (Plné)*1	9	3:48	1,011	43	63,0	1360	53,0
Eco 40-60 (Polovica)*1	4,5	2:50	0,500	32	48,0	1360	53,0
Eco 40-60 (Štvrtina)*1	2,5	2:40	0,242	26	39,0	1360	53,0

\*1 Umožňuje vyčistenie bežne znečistenej bavlnenej bielizne, ktorú je možné prať pri teplote 40 °C alebo 60 °C spolu v rovnakom cykle a tento program sa používa na hodnotenie súladu s právnymi predpismi EÚ o ekodizajne (EÚ 2019/2023).

## POZNÁMKA

- Výsledky testu závisia od tlaku vody, tvrdosti vody, teploty privádzanej vody, teploty miestnosti, typu a množstva náplne, stupňa znečistenia, pracieho prostriedku, fluktuácii v hlavnom elektrickom prívode a zvolených dodatočných možností.
- Hodnoty pre bežné programy, s výnimkou cyklu **Eco 40-60**, sú len orientačné.
- Nariadenie EÚ 2019/2023, platné od 1. marca 2021, sa týka tried energetickej účinnosti podľa nariadenia EÚ 2019/2014.
- Naskenujte QR kód na energetickom štítku dodanom so spotrebičom, ktorý poskytuje webový odkaz na informácie týkajúce sa výkonu spotrebiča v databáze EÚ EPREL. Energetický štítok uschovajte pre použitie v budúcnosti spolu s návodom na použitie a všetkou ostatnou dokumentáciou dodanou so spotrebičom.
- Názov modelu je uvedený na výrobnom štítku spotrebiča, otvorte dverka, ktoré sú okolo otvoru k bubnu.
- Ak chcete nájsť tie isté informácie v databáze EPREL, navštívte stránku <https://eprel.ec.europa.eu> a vyhľadajte podľa názvu modelu. (Platné od 1. marca 2021)

## Ďalšie možnosti a funkcie

Ďalšie možnosti a funkcie môžete použiť na prispôsobenie programov.

### Prispôsobenie programu prania

Každý program má predvolené nastavenia, ktoré sú volené automaticky. Tieto nastavenia môžete tiež upraviť pomocou týchto tlačidiel.

#### Teplota

Týmto tlačidlom sa volí teplota prania pre vybraný program.

- Stlačte tlačidlo **Teplota**, kým sa nerozsvieti požadované nastavenie.
- Vyberte vhodnú teplotu vody pre typ bielizne, ktorú periete. Najlepšie výsledky dosiahnete, keď budete dodržiavať informácie na štítkoch na oblečení.

#### Odstředění (Odstreďovanie)

Opakovaným stláčaním tlačidla môžete vybrať intenzitu odstreďovania.

- Stláčaním tlačidla **Odstředění (Odstreďovanie)** vyberte rýchlosť odstreďovania.

### POZNÁMKA

- Ak sa vyberie  úrovne odstreďovania, bubon práčky sa bude pred vypúšťaním točiť.

#### Máchání+ (Pláchanie+)

Táto funkcia sa odporúča pre ľudí s alergiami na pracie prostriedky.

- Stlačenie tlačidla **Máchání+ (Pláchanie+)** pridá jedno pláchanie.

#### Intenzivní (Intenzívny)

Táto funkcia sa používa pri praní bežne a silne zašpineného oblečenia.

- Stlačte tlačidlo **Intenzivní (Intenzívny)**.

### Ak chcete prispôbiť program prania, postupujte podľa nasledujúcich krokov:

- 1 Pripravte si oblečenie a vložte ho do bubna.
- 2 Stlačte tlačidlo **Napájanie**.

- 3 Pridajte prací prostriedok.

- 4 Vyberte program prania.

- 5 Prispôbte program prania podľa potreby (**Teplota**, **Odstředění (Odstreďovanie)**, **Máchání+ (Pláchanie+)** a **Intenzivní (Intenzívny)**).

- 6 Stlačte tlačidlo **Štart/Pauza**.

### Použite iba funkciu odstreďovania

- 1 Pripravte si oblečenie a vložte ho do bubna.

- 2 Stlačte tlačidlo **Napájanie**.
  - Nevoľte program prania a nepridávajte prací prostriedok.

- 3 Stlačte tlačidlo **Odstředění (Odstreďovanie)**.

- 4 Stlačte tlačidlo **Štart/Pauza**.

### POZNÁMKA

- Ak vyberiete program prania, nebudete môcť vybrať iba odstreďovanie. Ak k tomu dôjde, stlačte tlačidlo **Napájanie** dvakrát, aby ste stroj vyplí a znova zaplí.

## Používanie základných možností

Programy si môžete prispôbiť pomocou nasledujúcich základných možností:

#### Předpírka (Predpírka)

Táto možnosť sa odporúča pri praní veľmi znečistenej dávky.

- 1 Stlačte tlačidlo **Napájanie**.

- 2 Vyberte program prania.

**3** V prípade potreby stlačte tlačidlo **Předpírka (Predpírka)**.

**4** Stlačte tlačidlo **Štart/Pauza**.

#### Přidat prádlo (Pridat bieliež)

Môžete použiť túto možnosť na pridanie alebo odstránenie oblečenia potom, čo sa spustil prací program.

**1** Stlačte tlačidlo **Napájanie**.

**2** Vyberte program prania.

**3** Stlačte tlačidlo **Štart/Pauza**.

**4** V prípade potreby stlačte tlačidlo **Přidat prádlo (Pridat bieliež)**.

**5** Po odomknutí spotrebiča dverka otvorte a pridajte alebo odstráňte potrebné kusy oblečenia.

**6** Zatvorte dvere a stlačte tlačidlo **Štart/Pauza**.

#### POZNÁMKA

- Keď je v bubne vysoká teplota alebo vysoká hladina vody, dverka zostávajú z bezpečnostných dôvodov uzamknuté. Vtedy nie je možné pridávať žiadne oblečenie.

#### Odložený start (Odložený štart)

Môžete nastaviť túto funkciu, aby sa spotrebič spustil automaticky a dokončil program po určitom časovom intervale.

**1** Stlačte tlačidlo **Napájanie**.

**2** Vyberte program prania.

**3** V prípade potreby stlačte tlačidlo **Odložený start (Odložený štart)**.

**4** Stlačte tlačidlo **Štart/Pauza**.

#### POZNÁMKA

- Okrem LED tlačidla **Odložený start (Odložený štart)** sa všetky LED na ovládacom paneli v priebehu 20 minút vypnú. Táto funkcia sa môže líšiť v závislosti od zakúpeného modelu.
- Čas oneskorenia je čas do konca programu, nie čas spustenia programu. Skutočná doba prevádzky sa môže líšiť v závislosti od teploty vody, oblečenia a ďalších faktorov.
- Na zrušenie tejto funkcie je potrebné stlačiť tlačidlo **Napájanie**.
- Pri tejto voľbe nepoužívajte tekutý prací prostriedok.

#### Používanie ezDispense

Pomocou tlačidiel **Dávkovač 1** a **Dávkovač 2** môžete nastaviť a ovládať funkciu **ezDispense**.

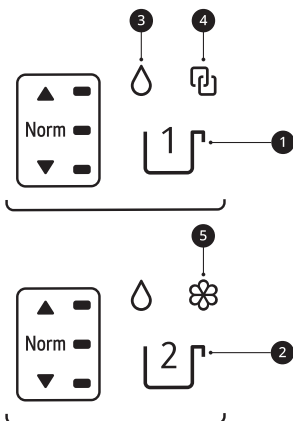

- Tlačidlo **Dávkovač 1**
- Tlačidlo **Dávkovač 2**
- Indikátor tekutého pracieho prostriedku
- Indikátor preporenia (Používanie iba tekutého pracieho prostriedku v oboch priehradkách)
- Indikátor tekutej aviváže

#### POZNÁMKA





- Keď sú prací prostriedok alebo aviváž nedostatočné;

## POZNÁMKA

- V prípade stlačenia tlačidla **Napájanie**: LED bude blikať a zaznie zvuková signalizácia.
- V prípade spustenia spotrebiča: LED bude blikať.
- Predvolené nastavenia sú nakonfigurované na dávkovanie pracieho prostriedku z **Dávkovač 1** a aviváže z **Dávkovač 2**.

## Zmena úrovne dávkovania pre jednu náplň

- 1 Stlačte tlačidlo **Napájanie**.
- 2 Otáčaním voliča vyberte požadovaný cyklus.
- 3 Stlačením tlačidla **Dávkovač 1** alebo **Dávkovač 2** zvýšte alebo znížte dávkované množstvo z nastavených predvolených hodnôt.

Indikátor tlačidiel	Dávkované množstvo*1
	Viac (110 %)
	Normálne (100 %)
	Menej (90 %)
	Vypnuté (0 %)

\*1 Predvolené nastavenia sú nakonfigurované na dávkovanie **42 ml** pracieho prostriedku a **30 ml** aviváže na **4 – 6 kg** bežne znečistenej bielizne.

- 4 Stlačte tlačidlo **Štart/Pauza**.

## POZNÁMKA

- Pri nastavovaní množstiev **ezDispense** pre štandardnú náplň **4 – 6 kg** sa riadte odporúčaniami výrobcu uvedenými na obale pracieho prostriedku alebo aviváže.
- Väčšina cyklov automaticky použije predvolené množstvá, ktoré ste nastavili, čo indikuje kontrolka LED Normálne na tlačidlách **Dávkovač 1** a **Dávkovač 2**.
- Cykly **Jemné prádlo (Jemná bielizeň)**, **Sportovní oblečení (Športové oblečenie)** a **Čistení bubnu (Čistenie bubna)** funkciu **ezDispense** predvolene vypnú.

## Zmena predvolených dávkovaných množstiev

Predvolené nastavenia sú nakonfigurované na dávkovanie **42 ml** pracieho prostriedku a **30 ml** aviváže na **4 – 6 kg** bežne znečistenej bielizne. Prací prostriedok používajte podľa pokynov výrobcu pracieho prostriedku a vyberte ho podľa typu, farby, stupňa znečistenia textílie a teploty vody pri praní.

- 1 Stlačte tlačidlo **Napájanie**.
- 2 Zmena predvolených dávkovaných množstiev
  - **Dávkovač 1**: Stlačte a na 3 sekundy podržte tlačidlá **Dávkovač 1**.
  - **Dávkovač 2**: Stlačte a na 3 sekundy podržte tlačidlá **Dávkovač 2**.
- 3 Otočením voliča zvýšite alebo znížite množstvo pracieho prostriedku alebo aviváže. Množstvo sa zobrazí na displeji.
  - Predvolené množstvá sa môžu zvyšovať alebo znižovať v krokoch po **1 ml**, v rámci rozsahu od **9 ml** do **150 ml**. Dávkované množstvo sa môže mierne líšiť v závislosti od modelu.
- 4 Uloženie predvolených zmien.
  - **Dávkovač 1**: Stlačte a na 3 sekundy podržte tlačidlá **Dávkovač 1**.

- **Dávkovač 2:** Stlačte a na 3 sekundy podržte tlačidlá **Dávkovač 2**.

## Používanie oboch dávkovačov na tekutý prací prostriedok

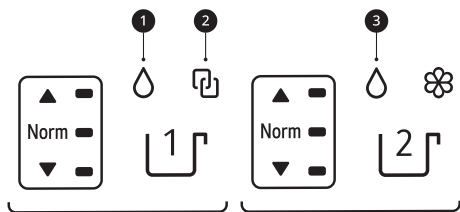

### POZNÁMKA

- Ak nastavíte oba dávkovače na tekutý prací prostriedok, nemôžete používať dávkovač tekutej aviváže na tekutú aviváž.
- Ak chcete použiť tekutú aviváž:
  - Po dokončení programu vyberte **Máchání+Odstředění (Pláchanie+Odstredovanie)** (predvolený program cyklu na stiahnutie) a pridajte aviváž priamo do bubna alebo do priehradky na prací prostriedok na manuálne hlavné pranie.
  - Ak ste si stiahli cyklus na stiahnutie, možnosť, **Máchání+Odstředění (Pláchanie+Odstredovanie)** nie je k dispozícii.

### Nastavenie Dávkovača 2 pre ten istý dávkovač tekutého pracieho prostriedku

- 1 Stlačte tlačidlo **Napájanie**.
- 2 Naraz stlačte na 3 sekundy tlačidlá **Dávkovač 1** a **Dávkovač 2**.
- 3 Stlačte tlačidlo **Dávkovač 1**, aby sa rozsvietil indikátor prepojenia ❶.
  - Indikátor tekutého pracieho prostriedku ❶ vždy svieti.
  - Keď je vybratý indikátor prepojenia ❷, tlačidlo **Dávkovač 2** nie je možné ovládať.

- 4 Ak chcete uložiť zmeny, naraz stlačte na 3 sekundy tlačidlá **Dávkovač 1** a **Dávkovač 2**.

### Nastavenie Dávkovača 2 na dávkovač iného tekutého pracieho prostriedku

- 1 Stlačte tlačidlo **Napájanie**.
- 2 Naraz stlačte na 3 sekundy tlačidlá **Dávkovač 1** a **Dávkovač 2**.
- 3 Stlačte tlačidlo **Dávkovač 2**, aby sa rozsvietil indikátor tekutého pracieho prostriedku ❸.
- 4 Ak chcete uložiť zmeny, naraz stlačte na 3 sekundy tlačidlá **Dávkovač 1** a **Dávkovač 2**.

## Čistenie čerpaceho systému ezDispense

Túto funkciu použite pri zmene typu pracieho prostriedku alebo aviváže. Touto funkciou sa čistia zvyšky pracieho prostriedku alebo aviváže v hadici pripojenej k systému **ezDispense** ❶ (pri zmene typu pracieho prostriedku alebo aviváže).

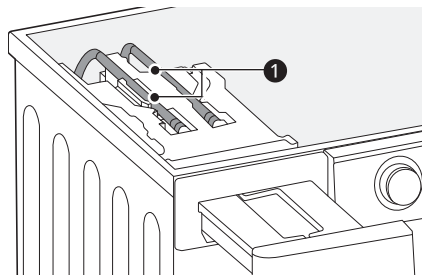

### POZNÁMKA

- Túto funkciu spustíte raz mesačne (v prípade potreby častejšie), aby sa odstránili usadeniny pracieho prostriedku a iné zvyšky.
- Ak priehradku **ezDispense** nevyčistíte, prací prostriedok alebo aviváž zostanú v pripojenej hadici.
- Pri použití tejto funkcie sa môže v bubne vytvárať pena.

- 1 Umyte priehradku **ezDispense**, ktorú je potrebné vyčistiť. Ďalšie podrobnosti nájdete v časti **Pravidelné čistenie spotrebiča a núdzové vypustenie vody** v kapitole **ÚDRŽBA**.
  - 2 Priehradku, ktorú chcete vyčistiť, naplňte vodou po čiaru **MAX**.
  - 3 Stlačte tlačidlo **Napájanie**.
  - 4 Stlačte na 3 sekundy tlačidlo **Odstředění (Odstredovanie)**, aby sa vyčistila pripojená hadica. Keď sa vyberie táto možnosť, na displeji sa zobrazí **dL**.
  - 5 Stlačením tlačidla **Dávkovač 1** alebo **Dávkovač 2** vyberte priehradku, ktorú chcete vyčistiť.
    - Obe priehradky je možné vyčistiť súčasne.
  - 6 Stlačte tlačidlo **Štart/Pauza**. Táto funkcia sa dokončí do 16 minút.
- 2 Ak chcete aktivovať túto funkciu, naraz stlačte na 3 sekundy tlačidlá **Odložený start (Odložený štart)** a **Přidat prádlo (Pridať bielizeň)**.
    - Zaznie pípnutie a na displeji sa zobrazí symbol **CL**.

### Odomknutie ovládacieho panela

- 1 Zapnite napájanie.
  - 2 Ak chcete deaktivovať túto funkciu, naraz stlačte na 3 sekundy tlačidlá **Odložený start (Odložený štart)** a **Přidat prádlo (Pridať bielizeň)**.
- Zvuk**  
Pri spustení a zastavení prehrá spotrebič melódiu.
- Ak chcete aktivovať/deaktivovať túto funkciu, naraz stlačte na 3 sekundy tlačidlá **Máchání+ (Pláchanie+)** a **Předpírka (Predpírka)**.

## Nastavenia

### Dětská pojistka (Detská poistka)

Prostredníctvom tejto možnosti môžete vypnúť ovládacie prvky. Pomocou tejto funkcie zabránite tomu, aby mohli deti zmeniť cyklus alebo ovládať spotrebič.

### POZNÁMKA

- Keď je nastavená táto funkcia, všetky tlačidlá sú zablokované okrem tlačidla **Napájanie**.
- Keď sú ovládacie prvky uzamknuté, na displeji sa počas prania striedavo zobrazujú **CL** a zostávajúci čas, ak je táto funkcia zapnutá.
- Vypnutím napájania sa táto funkcia nezruší. Funkciu musíte vypnúť, aby boli aktívne všetky ostatné funkcie.

### Uzamknutie ovládacieho panela

- 1 Zapnite napájanie.

# INTELIGENTNÉ FUNKCIE

## Aplikácia LG ThinQ

Aplikácia **LG ThinQ** umožňuje komunikovať so zariadením pomocou smartfónu.

### Funkcie aplikácie LG ThinQ

So zariadením komunikujte pomocou smartfónu, použitím príslušných funkcií.

#### Dálkový start (Dialkový štart)

Umožňuje vám ovládať zariadenie na diaľku z aplikácie **LG ThinQ**.

#### Načíst program (Načítať program)

Môžete si stiahnuť nové a špeciálne cykly, ktoré nie sú zahrnuté v základných cykloch v spotrebiči.

Do úspešne zaregistrovaných spotrebičov sa dajú stiahnuť rôzne špeciálne cykly špecifické pre tento spotrebič.

Po skončení sťahovania cyklu do spotrebiča, je cyklus uložený v spotrebiči, až kým sa nestiahne nový cyklus.

### POZNÁMKA

- V spotrebiči nemôže byť uložený viac ako jeden stiahnutý cyklus naraz.

#### Sprievodca čistením bubna

Táto funkcia ukazuje koľko cyklov ostáva do doby, kým bude treba spustiť cyklus **Čistení bubnu (Čistenie bubna)**.

#### Sledovanie spotreby energie

Táto funkcia kontroluje spotrebu energie nedávno použitých cyklov a priemernú mesačnú spotrebu energie.

#### Smart Diagnosis

Táto funkcia poskytuje užitočné informácie na diagnostikovanie a riešenie problémov s práčkou na základe informácií o jej používaní.

#### Nastavenia

Umožňuje vám nastaviť rozličné možnosti priamo na spotrebiči a v aplikácii.

#### Odosielanie upozornení

Po dokončení cyklu alebo pri problémoch so spotrebičom máte na smartfóne možnosť prijímať vyskakovacie oznámenia. Oznámenia sa spustia, aj keď je aplikácia **LG ThinQ** vypnutá.

### POZNÁMKA

- Ak zmeníte váš bezdrôtový smerovač, poskytovateľa internetových služieb alebo heslo z aplikácie **LG ThinQ**, zmažte registrovaný spotrebič a tento zaregistrujte znovu.
- Aplikácia môže byť kvôli vylepšeniu spotrebiča menená aj bez oznámenia používateľovi.
- Vlastnosti spotrebiča sa môžu u rôznych modelov líšiť.

## Pred použitím aplikácie LG ThinQ

- 1 Skontrolujte vzdialenosť medzi spotrebičom a bezdrôtovým smerovačom (sieť Wi-Fi).
  - Ak je vzdialenosť medzi spotrebičom a bezdrôtovým smerovačom príliš veľká, sila signálu je slabá. V tomto prípade môže registrácia trvať dlho alebo inštalácia zlyhá.

- 2 Vypnite **Mobilné dáta** na svojom smartfóne.

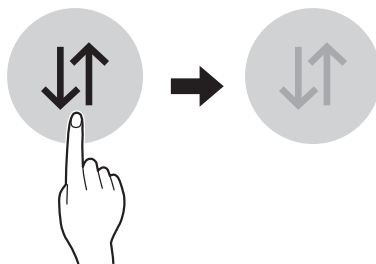

- 3 Prípojte váš smartfón k bezdrôtovému smerovaču.

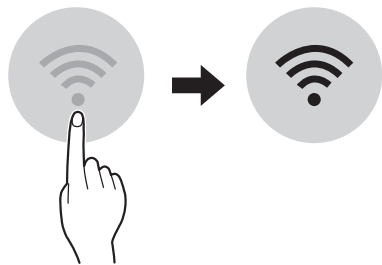

## POZNÁMKA

- Ak chcete overiť pripojenie k sieti Wi-Fi skontrolujte, či na ovládacom paneli svieti ikona .
- Tento spotrebič podporuje len 2,4 GHz siete Wi-Fi. Ak chcete skontrolovať sieťovú frekvenciu, obráťte sa na poskytovateľa internetových služieb alebo na príručku k bezdrôtovému smerovaču.
- **LG ThinQ** nenesie zodpovednosť za akékoľvek problémy s pripojením k sieti alebo za akékoľvek chyby, poruchy alebo chyby spôsobené pripojením k sieti.
- Ak má zariadenie problémy s pripojením k sieti WiFi, možno je príliš ďaleko od routera. Ak chcete zosilniť signál siete WiFi, kúpte si predlžovač dosahu WiFi signálu.
- Spojenie so sieťou WiFi sa nemusí nadviazať alebo môže byť prerušované kvôli sieťovému okoliu v domácnosti.
- Pripojenie k sieti môže byť chybné kvôli poskytovateľovi internetových služieb.
- Spomaľovať službu bezdrôtovej siete môže aj prostredie bezdrôtových sietí v okolí.
- Spotrebič nemožno registrovať kvôli problémom s bezdrôtovým prenosom signálu. Odpojte spotrebič, aspoň minútu počkajte a skúste znova.
- Ak je aktivovaný firewall na bezdrôtovom smerovači, vypnite ho alebo do neho pridajte výnimku.
- Názov bezdrôtovej siete (SSID) by mal byť kombináciou anglických písmen a číslíc. (Nepoužívajte špeciálne znaky)

- Používateľské rozhranie smartfónu (UI) sa môže líšiť v závislosti od mobilného operačného systému (OS) a výrobcu.
- Ak je bezpečnostný protokol smerovača nastavený na **WEP**, nastavenie siete sa vám nemusí podariť. Zmeňte bezpečnostný protokol na iný (odporúčame **WPA2**) a znovu zaregistrujte produkt.

## Inštalovanie aplikácie LG ThinQ

V obchode Google Play alebo Apple App v smartfóne si vyhľadajte aplikáciu **LG ThinQ**. Aplikáciu si prevezmite a nainštalujte podľa pokynov.

## Aktivácia pripojenia k sieti

- 1 Spustíte aplikáciu **LG ThinQ**.
- 2 V aplikácii vyberte a dotknite sa položky **Práčka s plnením spredu**.
- 3 Na ovládacom paneli stlačte tlačidlo **Napájanie**.
- 4 Na ovládacom paneli stlačte a podržte tlačidlo **Wi-Fi** po dobu 3 sekúnd.
  - Počas procesu pripojenia bliká LED Wi-Fi.

## Používanie spotrebiča na diaľku

### Diaľkový start (Diaľkový štart)

Spotrebič môžete pomocou smartfónu ovládať na diaľku. Zároveň môžete skontrolovať priebeh programu, aby ste vedeli, koľko zostáva do jeho skončenia.

### Použitie tejto funkcie

- 1 Oblečenie vložte do bubna.
  - Ak je to potrebné, do príslušných častí dávkovača pridajte bielinu alebo aviváž.



- 2 Stlačte tlačidlo **Napájanie**.
- 3 Stlačte a podržte tlačidlo **Dálkový start (Dialkový štart)** po dobu 3 sekúnd na aktiváciu funkcie diaľkového ovládania.
- 4 Spustíte cyklus z aplikácie **LG ThinQ** na vašom smartfóne.

## POZNÁMKA

- Keď je táto funkcia už raz aktivovaná, môžete spúšťať cyklus iba z aplikácie **LG ThinQ** na vašom smartfóne. Ak sa cyklus nespustil, spotrebič bude čakať na spustenie cyklu kým nie je na diaľku pomocou aplikácie vypnutý, alebo kým nie je táto funkcia deaktivovaná.
- Ak boli otvorené dvierka, nemôžete cyklus spustiť diaľkovo.

## Deaktivujte túto funkciu ručne

Keď je zapnutá táto funkcia, stlačte a podržte tlačidlo **Dálkový start (Dialkový štart)** po dobu 3 sekúnd.

## Deaktivácia pripojenia k sieti

- 1 Na ovládacom paneli stlačte tlačidlo **Napájanie**.
- 2 Ak chcete deaktivovať pripojenie k sieti, naraz stlačte na 3 sekundy tlačidlá **Odstředění (Odstredovanie)** a **Odložený start (Odložený štart)**.

## Spotreba v pohotovostnom režime

Spotreba v pohotovostnom režime	<b>0,5 W</b>
Spotreba energie v úspornom režime	<b>2,0 W</b>

Časové obdobie, po ktorom sa prostredníctvom funkcie riadenia výkonu alebo podobnej funkcie zariadenie automaticky prepne do režimu pohotovosti a/alebo vypnutého stavu a/alebo stavu pohotovosti pri zapojení v sieti

**20 minút**

## POZNÁMKA

- Aktiváciou pripojenia k sieti sa môže zvýšiť spotreba energie spotrebiča.



## Informácie o softvéri typu Open Source

Ak chcete získať zdrojový kód, ktorý sa poskytuje na základe licencie GPL, LGPL, MPL a ďalších licencií typu Open Source (s otvoreným zdrojovým kódom) a ktorý je obsiahnutý v tomto produkte, navštívte webovú lokalitu <http://opensource.lge.com>.

Okrem zdrojového kódu si taktiež môžete prevziať všetky uvedené licenčné podmienky, upozornenia týkajúce sa zrieknutia záruky a autorských práv.

Spoločnosť LG Electronics vám tiež poskytne kód otvoreného zdroja na disku CD-ROM za poplatok, ktorý bude pokrývať náklady na takúto distribúciu (ako sú náklady na médiá, doručenie a manipuláciu), a to na základe e-mailovej žiadosti odoslanej na [opensource@lge.com](mailto:opensource@lge.com). Táto ponuka platí tri roky od posledného odoslania tohto produktu. Táto ponuka platí pre každého, komu bola táto informácia doručená.

## Smart Diagnosis

Táto funkcia je k dispozícii iba na modeloch s logom  alebo .

Pomocou tejto funkcie môžete diagnostikovať a vyriešiť problémy s vaším spotrebičom.

## POZNÁMKA

- Z dôvodov, ktoré sa nedajú pripísať nedbanlivosti spoločnosti LGE, služba nemusí fungovať z dôvodu vonkajších faktorov, ako je napríklad, ale nie výhradne, nedostupnosť Wi-Fi,

odpojenie Wi-Fi, zásady miestneho obchodu s aplikáciami alebo nedostupnosť aplikácie.

- Funkcia môže byť zmenená bez predchádzajúceho upozornenia a môže mať inú podobu v závislosti na tom, kde sa nachádzate.

## Použitie LG ThinQ k diagnostike problémov

Ak sa v spotrebiči vybavenom Wi-Fi vyskytne problém, môže pomocou aplikácie **LG ThinQ** preniesť údaje potrebné k riešeniu problému do smartfónu.

- Spustíte aplikáciu **LG ThinQ** a v ponuke vyberte funkciu **Smart Diagnosis**. Postupujte podľa pokynov uvedených v aplikácii **LG ThinQ**.

## Použitie zvukovej diagnostiky k diagnostike problémov

Ak chcete použiť zvukovú diagnostiku, postupujte podľa pokynov uvedených nižšie.

- Spustíte aplikáciu **LG ThinQ** a v ponuke vyberte funkciu **Smart Diagnosis**. Postupujte podľa pokynov pre zvukovú diagnostiku uvedených v aplikácii **LG ThinQ**.

**1** Stlačte tlačidlo **Napájanie** na zapnutie spotrebiča.

- Nestláčajte žiadne iné tlačidlá.

**2** Umiestnite mikrofón vášho smartfónu v blízkosti loga  alebo .

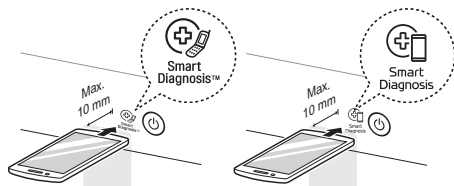

**3** Po dobu 3 sekúnd alebo dlhšie stlačte a podržte tlačidlo **Teplota** a zároveň držte mikrofón smartfónu pri logu, kým sa prenos dát neskončí.

- Smartfón držte na mieste, až kým sa nedokončí prenos dát. Zobrazí sa zostávajúci čas prenosu dát.

**4** Po dokončení prenosu údajov sa v aplikácii zobrazí diagnostika.

## POZNÁMKA

- Ak chcete dosiahnuť najlepšie výsledky, nehýbte smartfónom, kým prebieha prenos tónov.

# ÚDRŽBA

## ⚠ VAROVANIE

- Pred čistením spotrebič odpojte z elektrickej zásuvky, aby ste predišli riziku zasiahnutia elektrickým prúdom. Ak nebudete rešpektovať toto varovanie, môže dôjsť k závažnému zraneniu, požiaru, zásahu elektrickým prúdom alebo usmrteniu.
- Na čistenie spotrebiča nikdy nepoužívajte agresívne chemikálie, abrazívne čistiace prostriedky ani rozpúšťadlá. Môžu poškodiť povrch.

## Čistenie po každom praní

### Čo čistiť

Bielizeň vyberte z práčky ihneď po dokončení cyklu. Ak necháte vlhkú bielizeň v práčke, môže sa pokrčiť, zafarbiť alebo zatuhnúť.

- Po ukončení cyklu utrite dvierka a vnútro tesnenia dvierok, aby nezostali vlhké.
- Dvierka nechajte mierne otvorené, aby sa vysušilo vnútro bubna.
- Povrch spotrebiča utrite suchou handričkou, aby ste odstránili všetku vlhkosť.

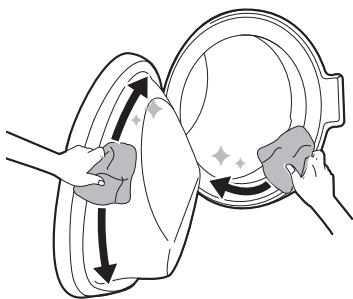

## ⚠ VAROVANIE

- Dvierka nechávajte za účelom vyschnutia vnútra spotrebiča otvorené iba vtedy, keď sú deti pod dozorom.

## Čistenie vonkajšieho povrchu

Správna starostlivosť o váš spotrebič môže predĺžiť jeho životnosť.

### Vonkajší povrch

- Ihneď utrite akúkoľvek rozliatu tekutinu.
- Utrite ho vlhkou handričkou a potom znova suchou handričkou, pričom sa uistite, že sa v spojoch ani štrbinách nenachádza žiadna vlhkosť.
- Na povrch ani na displej netlačte ostrými predmetmi.

### Dvierka

- Dvierka utrite zvonku aj zvnútra vlhkou handričkou a potom ich utrite dosucha mäkkou handričkou.

## ⚠ VAROVANIE

- Nepokúšajte sa oddeľovať žiadne panely ani rozoberať spotrebič. Na ovládanie spotrebiča pomocou ovládacieho panela nepoužívajte ostré predmety.

## Pravidelné čistenie spotrebiča a núdzové vypustenie vody

### Čistenie bubna

Toto je špeciálna funkcia, ktorá pomáha čistiť vnútro spotrebiča namáčaním, praním, pláchaním a odstredovaním.

**Raz mesačne** spustite túto funkciu (v prípade potreby častejšie), aby sa minimalizovalo množstvo nánosov pracieho prostriedku a aviváže a iné usadeniny.

- Ak sa vo vnútri spotrebiča nachádza nepríjemný zápach alebo pleseň, spustite túto funkciu **jedenkrát týždenne počas 3 týždňov** okrem pravidelne zobrazovaných intervalov.

### POZNÁMKA

- Zobrazí sa správa **ECU**, ktorá upozorní na odporúčanie použiť túto funkciu.

- 1 Vyberte všetko oblečenie alebo položky zo spotrebiča a zatvorte dverka.
- 2 Otvorte zásuvku dávkovača a pridajte prostriedok – prášok proti tvorbe vodného kameňa do priehradky na hlavné pranie.
  - Tablety sa môžu vkladať priamo do bubna ako alternatíva miesto pracieho prášku.
- 3 Pomaly zatvorte zásuvku dávkovača.
- 4 Zapnite napájanie spotrebiča a potom vyberte **Čistenie bubna (Čistenie bubna)**.
- 5 Stlačením tlačidla **Štart/Pauza** spustite spotrebič.
- 6 Dverka nechajte otvorené, aby sa vnútro spotrebiča úplne vysušilo.
  - Ak sa vnútro spotrebiča úplne nevysuší, môže to spôsobiť nepríjemný zápach alebo pleseň.

### VAROVANIE

- Dverka nechávajte za účelom vyschnutia vnútra spotrebiča otvorené iba vtedy, keď sú deti pod dozorom.

### Čistenie filtra prívodnej hadice

Vo filtri prívodnej hadice sa zhromažďuje vápno alebo akékoľvek sedimenty, ktoré sa môžu nachádzať vo vode dodávanej do spotrebiča.

Vstupný filter čistite približne každých šesť mesiacov, alebo častejšie, ak je voda veľmi tvrdá alebo obsahuje stopy vodného kameňa.

- Ak budete dlhší čas preč (napr. na dovolenke), vypnite kohútiky na prívod vody, najmä ak nie je v blízkosti spotrebiča odtok vody (otvor).
- IĚ chybová správa sa zobrazí na ovládacom paneli, ak voda nepriteká do zásuvky na prací prostriedok.

- 1 Vypnite napájanie, zatvorte kohútik na prívod vody a odskrutkujte prívodnú hadicu na vodu.

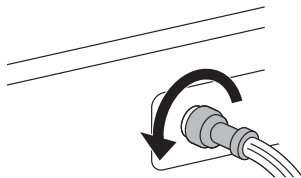

- 2 Vyberte filter na prívode vody pomocou pinzety a potom ho vyčistite pomocou stredne tvrdej zubnej kefy.

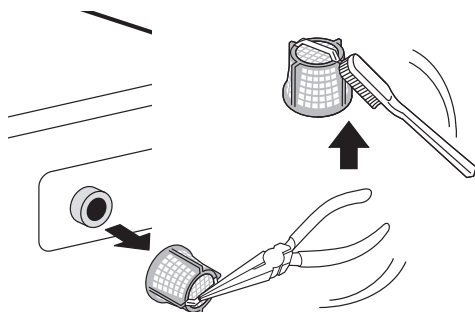

## Čistenie filtra odtokového čerpadla a núdzové vypustenie vody

Vo filtri odtokového čerpadla sa zachytávajú vlákna a malé predmety, ktoré mohli byť omylom ponechané v oblečení. Každých šesť mesiacov kontrolujte, či je filter čistý, aby spotrebič fungoval bez problémov.

Pred čistením filtra odtokového čerpadla počkajte, kým voda vychladne. Otvorte dverka v prípade núdze alebo vykonajte núdzové vypustenie vody.

1 Odpojte spotrebič.

2 Otvorte kryt a vytiahnite odtokovú hadicu.

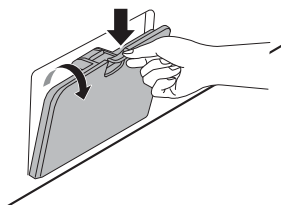

3 Najskôr odstráňte odtokový uzáver z odtokovej hadice ① a potom vypustte vodu. Potom pomaly odskrutkujte filter odtokového čerpadla ② a vypustte zvyšnú vodu a potom z filtra odstráňte všetky zvyšky alebo predmety.

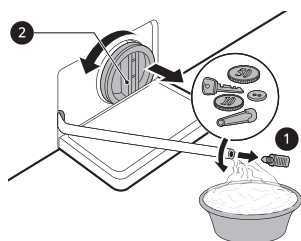

4 Po vyčistení filtra odtokového čerpadla filter opatrne vložte späť a odtokový uzáver opatrne zaskrutkujte späť v smere hodinových ručičiek, aby ste predišli nesprávnemu zakrúteniu a netesnosti. Uzáver zasuňte späť do odtokovej hadice a hadicu vložte do držiaka.

5 Zatvorte kryt.

## ⚠ UPOZORNENIE

- Pri vypúšťaní vody buďte opatrní, pretože môže byť horúca.
- Raz mesačne spustíte program Čistenie bubna (v prípade potreby častejšie), aby sa odstránili zvyšky pracieho prostriedku a iné usadeniny.

## Čistenie zásuvky ezDispense

Priehradky **ezDispense** vyčistite **vždy, keď** ich naplníte pracím prostriedkom/avivážou alebo prejdete na nový typ pracieho prostriedku/aviváže. Zásuvku dávkovača pracieho prostriedku vyberte a vyčistite **raz alebo dvakrát za mesiac**. Ak ponecháte prací prostriedok dlhý čas v zásuvke dávkovača pracieho prostriedku alebo ak budete práčku používať dlho, v zásuvke dávkovača pracieho prostriedku sa môžu nahromadiť zvyšky.

## ⚠ VAROVANIE

- Do práčky nestríekajte vodu. Mohlo by dôjsť k vzniku požiaru alebo zasiahnutiu elektrickým prúdom.

1 Vypnite práčku a napájací kábel odpojte z elektrickej zásuvky.

2 Zásuvku dávkovača pracieho prostriedku vytiahnite až na doraz.

3 Aby ste mohli zásuvku úplne vybrať, stlačte tlačidlo uvoľnenia ①.

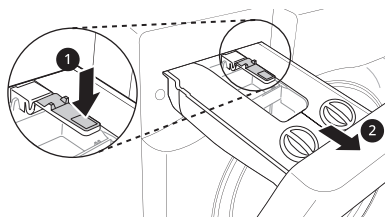

## 4 Otvorte veká.

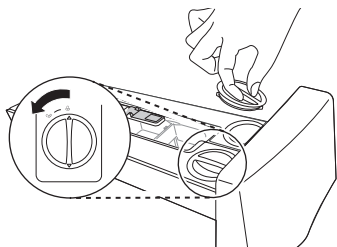

## 5 Vložené priestory očistite teplou vodou.

- Zásuvku vypláchnite teplou vodou, aby sa rozpustili zvyšky pracieho prostriedku alebo usadenina z aviváže.
- Na odstránenie zvyškov použite mäkkú handričku alebo kefku.
- Na čistenie zásuvky a vložených priestorov nepoužívajte mydlo.

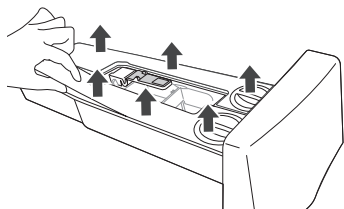
6 Ak je v priehradkách **ezDispense** stvrdnutý prací prostriedok alebo aviváž, odstráňte kryty na zásuvke.

## 7 Vnútra priehradiek vyčistite teplou vodou.

- Na vyčistenie a odstránenie zvyškov použite mäkkú handričku alebo kefku.
- Na čistenie zásuvky a vložených priestorov nepoužívajte mydlo.

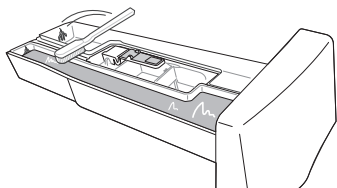
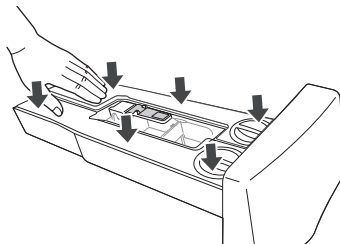
8 Bezpečne zatvorte kryty na priehradkách **ezDispense**.

## 9 Po čistení utrite všetku vlhkosť suchým uterákom alebo handričkou.

## 10 Znova vložte zásuvku dávkovača pracieho prostriedku.

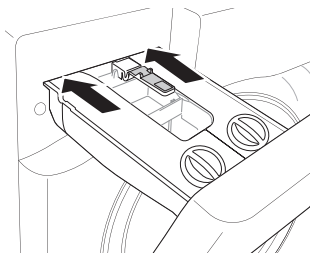

# RIEŠENIE PROBLÉMOV

Prevádzka vášho spotrebiča môže spôsobiť chyby a poruchy. V nasledujúcich tabuľkách sú uvedené možné príčiny a poznámky k odstráneniu chybového hlásenia alebo poruchy. Odporúčame dôkladne prečítať tabuľky uvedené nižšie za účelom úspory času a financií vynaložených na zavolanie servisného strediska LG Electronics.

## Skôr ako zavoláte servis

Váš spotrebič je vybavený systémom automatického monitorovania chýb na zistenie a diagnostiku problémov v rannom štádiu. Ak spotrebič nepracuje správne alebo nepracuje vôbec, skôr, ako zavoláte servisné stredisko LG Electronics, postupujte podľa informácií uvedených v nasledujúcich tabuľkách.

## Chybové hlásenia

Prejavy problému	Možné príčiny a riešenie
IE CHYBA PRÍVODU	<p><b>Na danom mieste nie je dostatočný prívod vody. Voda nepriteká do spotrebiča alebo priteká pomaly.</b></p> <ul style="list-style-type: none"> <li>• Skúste použiť iný prívod v domácnosti.</li> </ul>
	<p><b>Kohútik prívodu vody nie je úplne otvorený. Voda nepriteká do spotrebiča alebo priteká pomaly.</b></p> <ul style="list-style-type: none"> <li>• Kohútik otvorte úplne.</li> </ul>
	<p><b>Prívodná hadica alebo hadice sú zalomené.</b></p> <ul style="list-style-type: none"> <li>• Vyrovnajte hadicu alebo opätovne nainštalujte prívodnú hadicu</li> </ul>
	<p><b>Filter prívodných hadíc je upchatý.</b></p> <ul style="list-style-type: none"> <li>• Po zavretí kohútikov a odstránení pripojení hadíc k práčke skontrolujte a vyčistite filter vstupného ventilu.</li> </ul>
UE CHYBA NEROVNOVÁHY	<p><b>Spotrebič je vybavený systémom, ktorý zistí a skoriguje nerovnováhu v spotrebiči.</b></p> <ul style="list-style-type: none"> <li>• Na konci cyklu môže byť oblečenie príliš vlhké, opätovne preto usporiadajte dávku, aby bolo možné vykonať správne odstreďovanie. Zatvorte dvere a stlačte tlačidlo <b>Štart/Pauza</b>. Môže trvať pár minút, kým zariadenie začne odstreďovanie. Dvere musia byť predtým, ako je možné doceliť odstreďovanie, uzamknuté.</li> </ul>
	<p><b>Príliš málo náplne. Systém môže zastaviť odstreďovanie alebo dokonca celkom prerušiť cyklus odstreďovania, ak sú naložené individuálne ťažké položky (napr. kúpeľňová predložka, kúpací plášť, atď.).</b></p> <ul style="list-style-type: none"> <li>• Pridajte 1 alebo 2 podobné kusy oblečenia, aby sa náplň práčky vyvážila. Zatvorte dvere a stlačte tlačidlo <b>Štart/Pauza</b>. Môže trvať pár minút, kým zariadenie začne odstreďovanie. Dvere musia byť uzamknuté skôr ako je možné doceliť odstreďovanie.</li> </ul>

Prejavy problému	Možné príčiny a riešenie
DE CHYBA ODTOKU VODY	<p><b>Odtoková hadica je zalomená alebo upchatá. Voda zo spotrebiča neodteká alebo odteká pomaly.</b></p> <ul style="list-style-type: none"> <li>• Vyčistite a vyrovnajte odtokovú hadicu.</li> </ul> <p><b>Odtokový filter je upchatý.</b></p> <ul style="list-style-type: none"> <li>• Skontrolujte a vyčistite odtokový filter.</li> </ul>
dE dE   dE2 dE4 CHYBA DVIEROK	<p><b>Porucha snímača dvierok.</b></p> <ul style="list-style-type: none"> <li>• Obráťte sa na servisné stredisko spoločnosti LG. Telefónne číslo vášho miestneho servisného strediska spoločnosti LG je uvedené na záručnej karte.</li> </ul>
E E CHYBA OVLÁDANIA	<p><b>Toto je chyba ovládania.</b></p> <ul style="list-style-type: none"> <li>• Vytiahnite zástrčku zo siete a zavolajte servis.</li> </ul>
LE CHYBA ZABLOKOVANÝ MOTOR	<p><b>Motor je preťažený.</b></p> <ul style="list-style-type: none"> <li>• Počkajte 30 minút, kým motor spotrebiča nevychladne a potom reštartujte cyklus.</li> </ul>
FE CHYBA PRETEČENIE	<p><b>Nadmerné množstvo vody z dôvodu možného chybného vodovodného ventilu.</b></p> <ul style="list-style-type: none"> <li>• Zavrite vodovodný kohútik. Odpojte napájanie. Zavolajte servis.</li> </ul>
PE CHYBA SENZORA TLAKU	<p><b>Chyba senzora úrovne vody.</b></p> <ul style="list-style-type: none"> <li>• Zavrite vodovodný kohútik. Odpojte napájanie. Zavolajte servis.</li> </ul>
u5 CHYBA SENZORA VIBRÁCIÍ	<p><b>Poruchy senzora vibrácií</b></p> <ul style="list-style-type: none"> <li>• Zavolajte servis.</li> </ul>
FF CHYBA - ZAMRZNUTIE	<p><b>Nie je napájacia/odtoková hadica alebo odtokové čerpadlo zamrznuté?</b></p> <ul style="list-style-type: none"> <li>• Privedte teplú vodu do bubna na rozmrazenie odtokovej hadice a odtokového čerpadla. Prívodnú hadicu prikryte vlhkou a teplou handričkou.</li> </ul>
RE ÚNIK VODY	<p><b>Voda uniká.</b></p> <ul style="list-style-type: none"> <li>• Zavolajte servis.</li> </ul>
PF VÝPADOK PRÚDU	<p><b>Počas prevádzky mohlo dôjsť k výpadku prúdu alebo nedostatočnej dodávke elektrickej energie.</b></p> <ul style="list-style-type: none"> <li>• Stlačte tlačidlo <b>Štart/Pauza</b> na reštartovanie cyklu.</li> </ul>



## Chybové hlásenia ezDispense

Prejavy problému	Možné príčiny a riešenie
E d l CHYBA 1 ezDispense	<p><b>Množstvo tekutého pracieho prostriedku v priehradke na prací prostriedok sa nezmenšilo.</b></p> <p><b>Po vložení pracieho prostriedku do priehradky na prací prostriedok sa tam prací prostriedok ponechal dlhý čas a stvrdol.</b></p> <ul style="list-style-type: none"> <li>• Dôkladne vyčistite priehradku na prací prostriedok, naplňte ju tekutým pracím prostriedkom, nainštalujte ju do zásuvky a spustite cyklus prania. Ak sa nepretržite zobrazuje E d l, zavolajte servis.</li> </ul>
E d2 CHYBA 2 ezDispense	<p><b>Množstvo tekutého pracieho prostriedku v priehradke na prací prostriedok sa nezmenšilo.</b></p> <ul style="list-style-type: none"> <li>• Zavolajte servis.</li> </ul>
E d3 CHYBA 3 ezDispense	<p><b>Množstvo aviváže v priehradke na tekutú aviváž alebo tekutý prací prostriedok sa nezmenšilo.</b></p> <p><b>Po vložení aviváže do priehradky na tekutú aviváž alebo tekutý prací prostriedok sa tam aviváž ponechala dlhý čas a stvrdla.</b></p> <ul style="list-style-type: none"> <li>• Dôkladne vyčistite priehradku na tekutú aviváž alebo tekutý prací prostriedok, naplňte ju tekutou avivážou, nainštalujte ju do zásuvky a spustite cyklus prania. Ak sa nepretržite zobrazuje E d3, zavolajte servis.</li> </ul>
E d4 CHYBA 4 ezDispense	<p><b>Množstvo tekutej aviváže v priehradke na tekutú aviváž alebo tekutý prací prostriedok sa nezmenšilo.</b></p> <ul style="list-style-type: none"> <li>• Zavolajte servis.</li> </ul>
E d5 CHYBA 5 ezDispense	<p><b>Množstvo tekutého pracieho prostriedku alebo aviváže v priehradke na tekutú aviváž alebo tekutý prací prostriedok sa nezmenšilo.</b></p> <ul style="list-style-type: none"> <li>• Zavolajte servis.</li> </ul>
□ Pn CHYBA OTVORENIA ezDispense	<p><b>Práčka sa používala bez úplného zatvorenia zásuvky.</b></p> <p><b>Počas prevádzky práčky bola zásuvka otvorená.</b></p> <ul style="list-style-type: none"> <li>• Zásuvku zasuňte, aby bola úplne zatvorená. Ak sa nepretržite zobrazuje □ Pn, zavolajte servis.</li> </ul>

## Možné hluky

Prejavy problému	Možné príčiny a riešenie
Hrkotanie alebo rachot	<p><b>V bubne sa môžu nachádzať cudzie predmety, napríklad kľúče, mince alebo zatváracie špendlíky.</b></p> <ul style="list-style-type: none"> <li>• Zastavte spotrebič, skontrolujte, či sa v bubne nenachádzajú cudzie objekty. Ak hluk pretrváva aj po opätovnom spustení spotrebiča, zavolajte servis.</li> </ul>

Prejavy problému	Možné príčiny a riešenie
Dunivý zvuk	<p><b>Dunivý zvuk môže spôsobovať ťažké oblečenie. Tento zvuk je zvyčajne bežný.</b></p> <ul style="list-style-type: none"> <li>• Ak zvuk pretrváva, spotrebič je pravdepodobne nevyvážený. Zastavte práčku a znova rozložte oblečenie v práčke.</li> </ul>
	<p><b>Oblečenie v práčke nie je pravdepodobne rovnomerne rozložené.</b></p> <ul style="list-style-type: none"> <li>• Pozastavte program a po odblokovaní dvierok oblečenie opätovne rozložte.</li> </ul>
Vibračný hluk	<p><b>Obalové materiály neboli odstránené.</b></p> <ul style="list-style-type: none"> <li>• Odstráňte obalové materiály.</li> </ul>
	<p><b>Je možné, že oblečenie v bubne nie je rovnomerne rozložené.</b></p> <ul style="list-style-type: none"> <li>• Pozastavte program a po odblokovaní dvierok oblečenie opätovne rozložte.</li> </ul>
	<p><b>Nie všetky vyrovnávacie nožičky sa pevne a rovno dotýkajú podlahy.</b></p> <ul style="list-style-type: none"> <li>• Pozri <b>Uvedenie spotrebiča do vodorovnej polohy</b> na nastavenie vyrovnania spotrebiča.</li> </ul>
	<p><b>Podlaha nie je dostatočne stabilná, tuhá a pevná.</b></p> <ul style="list-style-type: none"> <li>• Skontrolujte, či je podlaha pevná a či sa neohýba. Pozri <b>Požiadavky na miesto inštalácie</b> na výber správneho miesta.</li> </ul>

## Prevádzka

Prejavy problému	Možné príčiny a riešenie
Uniká voda	<p><b>Domové odtokové potrubie je upchaté.</b></p> <ul style="list-style-type: none"> <li>• Odstráňte upchatie odtokového potrubia. Ak je to potrebné, obráťte sa na inštalatéra.</li> </ul>
	<p><b>Únik vody je spôsobený nesprávnou inštaláciou odtokovej hadice alebo upchatou odtokovou hadicou.</b></p> <ul style="list-style-type: none"> <li>• Vyčistite a vyrovnajte odtokovú hadicu. Pravidelne kontrolujte a čistite odtokový filter.</li> </ul>
	<p><b>Uzáver filtra odtokového čerpadla nie je správne nasadený.</b></p> <ul style="list-style-type: none"> <li>• Namontujte späť filter odtokového čerpadla.</li> </ul>

Prejavy problému	Možné príčiny a riešenie
Spotrebič nie je v prevádzke.	<b>Ovládací panel sa vypol z dôvodu nečinnosti.</b> <ul style="list-style-type: none"> <li>Ide o bežný jav. Stlačte tlačidlo <b>Napájanie</b> na zapnutie spotrebiča.</li> </ul>
	<b>Zariadenie je odpojené.</b> <ul style="list-style-type: none"> <li>Uistite sa, že kábel je bezpečne zasunutý do funkčnej elektrickej zásuvky.</li> </ul>
	<b>Zásobovanie vodou je vypnuté.</b> <ul style="list-style-type: none"> <li>Úplne otvorte prívod vody.</li> </ul>
	<b>Ovládače nie sú správne nastavené.</b> <ul style="list-style-type: none"> <li>Uistite sa, že program je správne nastavený. Zatvorte dvere a stlačte tlačidlo <b>Štart/Pauza</b>.</li> </ul>
	<b>Dvierka sú otvorené.</b> <ul style="list-style-type: none"> <li>Zatvorte dvierka a uistite sa, že žiadna prekážka nebráni úplnému zatvoreniu dvierok.</li> </ul>
	<b>Istič/poistka je aktivovaný/spálená.</b> <ul style="list-style-type: none"> <li>Skontrolujte domové/bytové ističe/poistky. Vymeňte poistky alebo resetujte istič. Spotrebič by mal byť pripojený k vyhradenému vedľajšiemu okruhu. Po obnovení napájania bude spotrebič pokračovať v programe, v ktorom sa zastavil.</li> </ul>
	<b>Je potrebné resetovať ovládače.</b> <ul style="list-style-type: none"> <li>Stlačte tlačidlo <b>Napájanie</b>, potom opätovne vyberte požadovaný program a stlačte tlačidlo <b>Štart/Pauza</b>.</li> </ul>
	<b>Tlačidlo Štart/Pauza sa nestlačilo po nastavení cyklu.</b> <ul style="list-style-type: none"> <li>Stlačte tlačidlo <b>Napájanie</b>, potom opätovne vyberte požadovaný program a stlačte tlačidlo <b>Štart/Pauza</b>. Spotrebič sa vypne, ak sa tlačidlo <b>Štart/Pauza</b> nestlačilo do istej doby.</li> </ul>
	<b>Extrémne nízky tlak vody.</b> <ul style="list-style-type: none"> <li>Skontrolujte iný kohútik v domácnosti a uistite sa, že tlak vody v domácnosti je dostatočný.</li> </ul>
<b>Spotrebič zohrieva vodu alebo vytvára paru.</b> <ul style="list-style-type: none"> <li>Môže sa stať, že bubon dočasne zastaví počas určitých cyklov, zatiaľ čo sa voda bezpečne zohrieva na nastavenú teplotu.</li> </ul>	
Tlačidlá nefungujú správne.	<b>Je aktivovaná možnosť Detská pojistka (Detská poistka).</b> <ul style="list-style-type: none"> <li>V prípade potreby možnosť <b>Detská pojistka (Detská poistka)</b> deaktivujte.</li> </ul>
Dvierka sa nedajú otvoriť.	<b>Keď spotrebič začne pracovať, dvierka sa z bezpečnostných dôvodov nedajú otvoriť.</b> <ul style="list-style-type: none"> <li>To je bežné. Dvierka môžete bezpečne otvoriť po vypnutí ikony .</li> </ul>

Prejavy problému	Možné príčiny a riešenie
Spotrebič sa neplní správne.	<b>Prívodný filter sa upchal.</b> <ul style="list-style-type: none"> <li>Uistite sa, že prívodné filtre na plniacich ventiloch nie sú upchaté.</li> </ul>
	<b>Prívodné hadice môžu byť prehnuté.</b> <ul style="list-style-type: none"> <li>Skontrolujte, či prívodné hadice nie sú prehnuté alebo upchaté.</li> </ul>
	<b>Nedostatočné zásobovanie vodou.</b> <ul style="list-style-type: none"> <li>Uistite sa, že kohútiky pre teplú a studenú vodu sú úplne otvorené.</li> </ul>
	<b>Prívodné hadice teplej a studenej vody sú naopak.</b> <ul style="list-style-type: none"> <li>Skontrolujte pripojenia prívodných hadíc.</li> </ul>
Zo spotrebiča neodteká voda.	<b>Zalomená odtoková hadica.</b> <ul style="list-style-type: none"> <li>Zabezpečte, aby odtoková hadica nebola zalomená.</li> </ul>
	<b>Odtok umiestnený vyššie ako 1,2 m nad podlahou.</b> <ul style="list-style-type: none"> <li>Zabezpečte, aby odtoková hadica nebola umiestnená vyššie ako 1,2 m nad spodkom spotrebiča.</li> </ul>
Prací prostriedok sa dávkuje nekompletné alebo sa nedávkuje vôbec.	<b>Používa sa príliš veľa pracieho prostriedku.</b> <ul style="list-style-type: none"> <li>Riadte sa pokynmi výrobcu pracieho prostriedku.</li> </ul>
	<b>Filter odtokového čerpadla môže byť upchatý.</b> <ul style="list-style-type: none"> <li>Vyčistite odtokový filter.</li> </ul>
Doba cyklu je dlhšia ako zvyčajne.	<b>Príliš málo náplne.</b> <ul style="list-style-type: none"> <li>Pridajte viacej položiek, aby zariadenie mohlo vyvážiť náplne.</li> </ul>
	<b>Ťažké položky sa pomiešajú s ľahkými položkami.</b> <ul style="list-style-type: none"> <li>Vždy sa snažte prať položky s podobnou hmotnosťou, aby zariadenie mohlo rovnomerne rozložiť hmotnosť náplne pre odstreďovanie.</li> </ul>
	<b>Náplň nie je vyvážená.</b> <ul style="list-style-type: none"> <li>Ručne rozložte náplň, ak sa položky zamotali.</li> </ul>
Koniec cyklu je oneskorený	<b>Zistilo sa nevyváženie alebo je zapnutý program na odstraňovanie mydlín.</b> <ul style="list-style-type: none"> <li>Ide o bežný jav. Zostávajúci čas zobrazený na displeji je iba odhadované trvanie. Skutočný čas môže byť iný.</li> </ul>

## Výkon

Prejavy problému	Možné príčiny a riešenie
Nedostatočné odstraňovanie škvŕn	<b>Škvŕny z predošlého prania.</b> <ul style="list-style-type: none"> <li>Na položkách, ktoré sa predtým už prali sa môžu nachádzať škvŕny. Môže sa stať, že tieto škvŕny sa ťažko odstraňujú a vznikne potreba ručného prania alebo ošetrenia bielizne vopred, aby bolo možné škvŕnu odstrániť.</li> </ul>

Prejavy problému	Možné príčiny a riešenie
Tvorba škvŕn	<p><b>Bielidlo alebo aviváž sú dávkované príliš skoro.</b></p> <ul style="list-style-type: none"> <li>Dávkovací priedinok je preplnený. Spôsobí to rýchle dávkovanie bielidla alebo aviváže. Vždy zmerajte množstvo bielidla alebo aviváže, aby ste predišli preplneniu.</li> <li>Pomaly zatvorte dávkovač pracieho prostriedku.</li> </ul>
	<p><b>Bielidlo alebo zmäkčovadlo sa pridali priamo na oblečenie v bubne.</b></p> <ul style="list-style-type: none"> <li>Na zaručenie správneho dávkovania bielidla alebo zmäkčovadlo v správnom čase programu vždy používajte dávkovač pracieho prostriedku.</li> </ul>
	<p><b>Šaty neboli správne vytriedené.</b></p> <ul style="list-style-type: none"> <li>Odevy tmavej farby vždy perte oddelene od odevov svetlej farby a bielej farby, aby ste zabránili strate a zmene farby.</li> <li>Veľmi znečistené položky nikdy neperte spolu s mierne znečistenými položkami.</li> </ul>
Pokrčenie	<p><b>Spotrebič nie je vykladaný správne.</b></p> <ul style="list-style-type: none"> <li>Vždy vyložte položky zo spotrebiča ihneď po ukončení programu.</li> </ul>
	<p><b>Spotrebič je preplnený.</b></p> <ul style="list-style-type: none"> <li>Spotrebič môže byť plne naložený, no veci by nemali byť tesne naprotané do bubna. Dvierka spotrebiča by sa mali dať jednoducho zatvoriť.</li> </ul>
	<p><b>Prívodné hadice teplej a studenej vody sú naopak.</b></p> <ul style="list-style-type: none"> <li>Pláchanie teplou vodou môže spôsobiť pokrčenie odevov. Skontrolujte pripojenia prívodných hadíc.</li> </ul>
	<p><b>Rýchlosť odstreďovania môže byť príliš vysoká.</b></p> <ul style="list-style-type: none"> <li>Nastavte rýchlosť odstreďovania podľa typu odevov.</li> </ul>

## Zápach

Prejavy problému	Možné príčiny a riešenie
Zápach plesne alebo hrdze v spotrebiči	<p><b>Vnútro bubna nie je riadne čistené.</b></p> <ul style="list-style-type: none"> <li>Pravidelne púšťajte funkciu <b>Čistení bubnu (Čistenie bubna)</b>.</li> </ul>
	<p><b>Zápach môže byť zapríčinený nesprávnou inštaláciou odtokovej hadice, čo zapríčiňuje sifónový efekt (voda vteká späť do práčky).</b></p> <ul style="list-style-type: none"> <li>Pri inštalácii odtokovej hadice sa uistite, že nie je zalomená alebo zablokovaná.</li> </ul>
	<p><b>Ak pravidelne nečistíte dávkovač pracieho prostriedku, môže to zapríčiniť zápach z plesní alebo zo zvyškov iných látok.</b></p> <ul style="list-style-type: none"> <li>Vyberte a vyčistite dávkovač pracieho prostriedku, obzvlášť hornú a spodnú časť jeho otvoru.</li> </ul>

## ezDispense

Prejavy problému	Možné príčiny a riešenie
Pri pridaní pracieho prostriedku/aviváže sa naďalej zobrazuje upozornenie na doplnenie pracieho prostriedku.	<p><b>Prací prostriedok/aviváž sa usadili na snímači hladiny kvapaliny.</b></p> <ul style="list-style-type: none"> <li>Otvorte kryty priehradiek a vyčistite vnútra priehradiek <b>ezDispense</b> teplou vodou. Na odstránenie zvyškov použite mäkkú kefku. Ak sa nepretržite zobrazuje <b>upozornenie na doplnenie pracieho prostriedku</b>, zavolajte servis.</li> </ul>
	<p><b>Množstvo pracieho prostriedku/aviváže nie je dostatočné na zistenie snímačom.</b></p> <ul style="list-style-type: none"> <li>Naplňte pracím prostriedkom/avivážou až po čiaru <b>MAX</b> v priehradke.</li> </ul>
Dávkuje sa príliš veľa/ príliš málo pracieho prostriedku alebo aviváže.	<p><b>Možno bude potrebné zmeniť predvolené nastavenie dávkovaných množstiev.</b></p> <ul style="list-style-type: none"> <li>Skontrolujte a zmeňte predvolené nastavenie dávkovaných množstiev.</li> </ul>
ezDispense nedávkuje prací prostriedok/ aviváž.	<p><b>Funkcia ezDispense je vypnutá.</b></p> <ul style="list-style-type: none"> <li>Zapnite funkciu <b>ezDispense</b>.</li> </ul>
	<p><b>Vetracie otvory sú zablokované.</b></p> <ul style="list-style-type: none"> <li>Vyčistite vetracie otvory pre veká na priehradkách teplou vodou.</li> </ul>
	<p><b>Prací prostriedok alebo aviváž v priehradkách ezDispense stvrdli.</b></p> <ul style="list-style-type: none"> <li>Vyčistite priehradky <b>ezDispense</b> a zmeňte prací prostriedok alebo aviváž.</li> </ul>
Pri pláchaní sa vytvára pena a po praní zostáva na oblečení prací prostriedok.	<p><b>Pri pláchaní sa použil prací prostriedok.</b></p> <ul style="list-style-type: none"> <li>Uistite sa, že je pracím prostriedkom/avivážou naplnená správna priehradka (vpravo: prací prostriedok/vľavo: aviváž)</li> </ul>
Po vypraní je na oblečení špina.	<p><b>Potrebné je vyčistiť vnútro systému ezDispense.</b></p> <ul style="list-style-type: none"> <li>Pri použití oboch dávkovačov na tekutý prací prostriedok nezabudnite vopred spustiť funkciu <b>Čistení zásobníku ezDispense (Čistenie zásobníka ezDispense)</b>.</li> </ul>
Prací prostriedok alebo aviváž uniká z veka priehradiek ezDispense.	<p><b>Potrebná je vodorovná údržba priehradky ezDispense.</b></p> <ul style="list-style-type: none"> <li>K úniku dochádza, keď je priehradka <b>ezDispense</b> naklonená. Priehradku <b>ezDispense</b> vysúvajte alebo zasúvajte pomaly a kvôli bezpečnosti oboma rukami.</li> </ul>
	<p><b>Veko nie je úplne zatvorené.</b></p> <ul style="list-style-type: none"> <li>Bezpečne zatvorte veká priehradiek <b>ezDispense</b>. Dávajte pozor, aby ste veká nestratili.</li> </ul>

## Wi-Fi

Prejavy problému	Možné príčiny a riešenie
<b>Váš domáci spotrebič a smartfón nie sú pripojené k sieti Wi-Fi.</b>	<b>Heslo pre Wi-Fi pripojenie, na ktoré sa pokúšate pripojiť, je nesprávne.</b> <ul style="list-style-type: none"> <li>Nájdite Wi-Fi sieť, ku ktorej je pripojený váš smartfón a odstráňte ju, potom svoj spotrebič zaregistrujte na <b>LG ThinQ</b>.</li> </ul>
	<b>Mobilné dáta vášho smartfónu sú zapnuté.</b> <ul style="list-style-type: none"> <li>Vypnite <b>Mobilné dáta</b> na vašom smartfóne a zaregistrujte spotrebič pomocou Wi-Fi siete.</li> </ul>
	<b>Názov bezdrôtovej siete (SSID) je nastavený nesprávne.</b> <ul style="list-style-type: none"> <li>Názov bezdrôtovej siete (SSID) by mal byť kombináciou anglických písmen a číslíc. (Nepoužívajte špeciálne znaky).</li> </ul>
	<b>Frekvencia smerovača nie je 2,4 GHz.</b> <ul style="list-style-type: none"> <li>Sú podporované smerovače len s frekvenciou 2,4 GHz. Nastavte bezdrôtový smerovač na 2,4 GHz a pripojte k nemu spotrebič. Ak chcete skontrolovať frekvenciu smerovača, obráťte sa na svojho poskytovateľa internetových služieb alebo výrobcu smerovača.</li> </ul>
	<b>Vzdialenosť medzi spotrebičom a smerovačom je príliš veľká.</b> <ul style="list-style-type: none"> <li>Ak je vzdialenosť medzi spotrebičom a bezdrôtovým smerovačom príliš veľká, signál môže byť slabý a pripojenie nemusí byť správne nakonfigurované. Presuňte smerovač tak, aby sa nachádzal bližšie pri spotrebiči.</li> </ul>

## Starostlivosť o zákazníka a servis

Obráťte sa na zákaznícke informačné centrum spoločnosti LG Electronics.

- Ak chcete nájsť autorizovaný servisný personál spoločnosti LG Electronics, navštívte našu webovú stránku na adrese **www.lg.com** a postupujte podľa pokynov, ktoré sú tam uvedené.
- Vlastná oprava sa neodporúča, pretože by mohla ďalej poškodiť zariadenie a spôsobiť stratu záruky.
- Náhradné diely uvedené v nariadení 2019/2023 sú k dispozícii minimálne 10 rokov.

# Poznámky



# Poznámky

# Poznámky

# Poznámky

