



BOSCH



Register your
new device on
MyBosch now and
get free benefits:
[bosch-home.com/
welcome](https://bosch-home.com/welcome)

Pračka

WAN28263BY

[cs] Návod k obsluze a pokyny
k instalaci

Obsah

1 Bezpečnost.....	4	11 Prádlo.....	29
1.1 Všeobecné pokyny.....	4	11.1 Příprava prádla.....	29
1.2 Použití k určenému účelu.....	4	11.2 Třídění prádla.....	30
1.3 Omezení okruhu uživatelů.....	4	11.3 Stupně zašpinění.....	30
1.4 Bezpečná instalace.....	5	11.4 Značky pro údržbu na vi- sačkách.....	30
1.5 Bezpečné použití.....	7	12 Prací a ošetrovací prostředky.....	31
1.6 Bezpečné čištění a bez- pečná údržba.....	9	12.1 Doporučené prací prostředky.....	31
2 Zabránění věcným škodám.....	10	12.2 Dávkování pracích prostředků.....	32
3 Ochrana životního prostředí a úspora.....	11	13 Základní ovládání.....	33
3.1 Likvidace obalu.....	11	13.1 Zapnutí spotřebiče.....	33
3.2 Úspora energie a zdrojů.....	11	13.2 Nastavení programu.....	33
3.3 Režim šetření energie.....	11	13.3 Přizpůsobení nastavení programu.....	33
4 Instalace a připojení.....	11	13.4 Vložení prádla.....	33
4.1 Vybalení spotřebiče.....	11	13.5 Nasazení odměrky na tek- té prací prostředky.....	34
4.2 Rozsah dodávky.....	12	13.6 Naplnění pracího prostředku a ošetrovacího prostředku.....	34
4.3 Požadavky na místo instala- ce.....	13	13.7 Spuštění programu.....	34
4.4 Odstranění přepravních po- jistek.....	13	13.8 Upravení doby skončení před spuštěním programu.....	35
4.5 Připojení spotřebiče.....	14	13.9 Namáčení prádla.....	35
4.6 Vyrovnání spotřebiče.....	15	13.10 Přidání prádla.....	35
4.7 Připojení spotřebiče k elek- trickému proudu.....	16	13.11 Zrušení programu.....	35
5 Seznámení.....	17	13.12 Pokračování programu při nastavení stop po má- chání.....	35
5.1 Spotřebič.....	17	13.13 Vyjmutí prádla.....	35
5.2 Násypka na prací prostředky... ..	18	13.14 Vypnutí spotřebiče.....	36
5.3 Ovládací prvky.....	18	14 Dětský zámek.....	36
6 Displej.....	19	14.1 Aktivace dětského zámku.....	36
7 Tlačítka.....	21	14.2 Deaktivace dětského zámku.....	36
8 Programy.....	22		
9 Příslušenství.....	28		
10 Před prvním použitím.....	28		
10.1 Spuštění praní bez prádla.....	28		

15 Základní nastavení	37
15.1 Přehled základních nastavení	37
15.2 Změna základních nastavení	38
16 Čištění a ošetřování	38
16.1 Tipy pro údržbu spotřebiče	38
16.2 Čištění bubnu	38
16.3 Čištění násypky na prací prostředky	38
16.4 Odvápňení	39
16.5 Čištění čerpadla	40
16.6 Čištění odtokové hadice u sifonu.....	42
16.7 Vyčistěte sítko v přívodu vody.....	42
17 Odstranění poruch	45
18 Přeprava, uskladnění a likvidace	53
18.1 Demontáž spotřebiče	53
18.2 Nasazení přepravních pojistek.....	53
18.3 Opětovné uvedení spotřebiče do provozu	54
18.4 Likvidace starého spotřebiče.....	54
19 Zákaznický servis.....	55
19.1 Označení produktu (E-č.) a výrobní číslo (FD)	55
20 Hodnoty spotřeby	56
21 Technické údaje	57



1 Bezpečnost

Dodržujte následující bezpečnostní pokyny.

1.1 Všeobecné pokyny



- Pečlivě si přečtěte tento návod.
- Uschovejte návod a také informace o výrobku pro pozdější použití nebo pro následujícího majitele.
- V případě poškození při přepravě spotřebič nepřipojujte.

1.2 Použití k určenému účelu

Spotřebič používejte pouze pro:

- k praní textilu vhodného pro praní v pračce a ručně prané vlny podle etikety doporučující péči.
- s vodou z vodovodu a obvyklými pracími a ošetřovacími prostředky vhodnými pro pračky.
- pro soukromé použití v domácnosti a v uzavřených místnostech domova.
- do maximální nadmořské výšky 4000 m nad mořem.

1.3 Omezení okruhu uživatelů

Tento spotřebič mohou používat děti starší 8 let a osoby s omezenými fyzickými, senzorickými nebo duševními schopnostmi nebo s nedostatečnými zkušenostmi a/nebo znalostmi, pokud jsou pod dohledem nebo byly instruovány o bezpečném použití spotřebiče a pochopily z toho vyplývající nebezpečí.

Děti si nesmí se spotřebičem hrát.

Čištění a údržbu spotřebiče nesmí provádět děti bez dozoru.

Děti mladší 3 let a domácí zvířata udržujte mimo dosah spotřebiče.

1.4 Bezpečná instalace

Při instalaci spotřebiče dodržujte bezpečnostní pokyny.

⚠ VÝSTRAHA – Nebezpečí úrazu elektrickým proudem!

Neodborné instalace jsou nebezpečné.

- ▶ Spotřebič zapojte a používejte pouze v souladu s údaji na typovém štítku.
- ▶ Spotřebič zapojte do sítě střídavého proudu jen pomocí předpisově instalované zásuvky s uzemněním.
- ▶ Systém ochranných vodičů elektrické domovní instalace musí být instalován podle předpisů. Instalace musí mít dostatečně velký průřez vodičů.
- ▶ Při použití proudového chrániče používejte pouze typ se značkou .
- ▶ Spotřebič nikdy nenapájejte prostřednictvím externího spínacího zařízení, např. časového spínače nebo dálkového ovládání.
- ▶ Pokud je spotřebič vestavěný, musí být síťová zástrčka síťového kabelu volně přístupná, nebo pokud není volný přístup možný, musí se do stávající elektrické instalace nainstalovat jistič všech pólů podle předpisů pro instalaci.
- ▶ Při instalaci spotřebiče dbejte na to, aby nedošlo k sevření nebo poškození síťového kabelu.

Poškozená izolace síťového kabelu je nebezpečná.

- ▶ Zajistěte, aby se síťový kabel nikdy nedostal do kontaktu s horkými částmi spotřebiče nebo zdroji tepla.
- ▶ Zajistěte, aby se síťový kabel nikdy nedostal do kontaktu s ostrými rohy nebo hranami.
- ▶ Síťový kabel nikdy nelámejte, nestlačujte a neprovádějte na něm změny.

⚠ VÝSTRAHA – Nebezpečí požáru!

Použití prodlouženého síťového kabelu a neschválených adaptérů je nebezpečné.

- ▶ Nepoužívejte prodlužovací kabely ani rozbočky.
- ▶ Je-li síťový kabel příliš krátký, kontaktujte zákaznický servis.
- ▶ Používejte pouze adaptéry schválené výrobcem.

⚠ VÝSTRAHA – Nebezpečí zranění!

Velká hmotnost spotřebiče může při zvedání způsobit poranění.

- ▶ Spotřebič sami nezvedejte.

Je-li tento spotřebič nesprávně instalován v jednotce praní a sušení, může instalovaný spotřebič spadnout.

- ▶ Sušičku stavte na pračku výhradně se spojovací soupravou výrobce sušičky. Jiný způsob instalace není přípustný.
- ▶ Pokud výrobce sušičky nenabízí vhodnou spojovací soupravu, neinstalujte spotřebič v jednotce praní a sušení.
- ▶ V jednotce praní a sušení neinstalujte spotřebiče různých výrobců a s různou hloubkou a šířkou.
- ▶ Jednotku praní a sušení nestavte na podstavec, spotřebiče se mohou překlopit.

⚠ VÝSTRAHA – Nebezpečí udušení!

Děti si mohou obalový materiál přetáhnout přes hlavu nebo se do něj zamotat a udusit se.

- ▶ Obalový materiál uchovávejte mimo dosah dětí.
- ▶ Nedovolte dětem, aby si hrály s obalovým materiálem.

⚠ POZOR – Nebezpečí zranění!

Spotřebič může při provozu vibrovat nebo se může pohybovat.

- ▶ Spotřebič umístěte na čistou, rovnou a pevnou plochu.
- ▶ Vyrovnajte spotřebič pomocí nožiček a vodováhy.

Při nesprávně vedených hadicích a elektrických kabelech hrozí nebezpečí zakopnutí.

- ▶ Hadice a elektrické kabely ved'te tak, aby nehrozilo nebezpečí zakopnutí.

Pokud byste pohybovali spotřebičem za vyčnívající součásti, např. dvířka, mohou se tyto součásti ulomit.

- ▶ Nepohybujte spotřebičem za vyčnívající součásti.

⚠ POZOR – Nebezpečí pořezání!

Ostré hrany spotřebiče mohou při dotknutí způsobit řezná poranění.

- ▶ Nedotýkejte se ostrých hran spotřebiče.
- ▶ Při instalaci a přepravě spotřebiče noste ochranné rukavice.

1.5 Bezpečné použití

⚠ VÝSTRAHA – Nebezpečí úrazu elektrickým proudem!

Poškozený spotřebič nebo poškozený síťový kabel je nebezpečný.

- ▶ V žádném případě nepoužívejte poškozený spotřebič.
- ▶ Při odpojování spotřebiče z elektrické sítě nikdy netahejte za síťový kabel. Vždy tahejte za síťovou zástrčku síťového kabelu.
- ▶ Pokud je spotřebič nebo síťový kabel poškozený, ihned odpojte síťovou zástrčku ze zásuvky nebo vypněte pojistku v pojistkové skříňce a zavřete přívod vody.
- ▶ Kontaktujte zákaznický servis. → *Strana 55*

Pronikající vlhkost může způsobit úraz elektrickým proudem.

- ▶ Spotřebič používejte pouze v uzavřených místnostech.
- ▶ Spotřebič nikdy nevystavujte velkému teplu a vlhkosti.
- ▶ Při čištění spotřebiče nepoužívejte parní nebo vysokotlaké čističe, hadice nebo sprchy.

⚠ VÝSTRAHA – Nebezpečí poškození zdraví!

Ve spotřebiči se mohou zavřít děti a dostat se tak do ohrožení života.

- ▶ Spotřebič neumísťujte za dveře, které blokují nebo brání otvírání dvířek spotřebiče.
- ▶ U starých spotřebičů odpojte síťovou zástrčku síťového kabelu, poté síťový kabel přestříhnete a zničte zámek dvířek spotřebiče tak, aby se dvířka spotřebiče nedaly zavřít.

⚠ VÝSTRAHA – Nebezpečí udušení!

Děti mohou vdechnout nebo spolknout malé části a udusit se.

- ▶ Malé části uchovávejte mimo dosah dětí.
- ▶ Nedovolte dětem, aby si hrály s malými částmi.

⚠ VÝSTRAHA – Nebezpečí otravy!

Prací a ošetrovací prostředky mohou při požití způsobit otravu.

- ▶ Při polknutí z nedopatření vyhledejte lékařskou pomoc.
- ▶ Prací a ošetrovací prostředky uchovávejte tak, aby k nim neměly přístup děti.

⚠ VÝSTRAHA – Nebezpečí výbuchu!

Pokud jste na prádlo předem použili čisticí prostředky obsahující rozpouštědla, může ve spotřebiči způsobit výbuch.

- ▶ Předem ošetřené prádlo před praním důkladně vymáchejte ve vodě.

⚠ POZOR – Nebezpečí zranění!

Pokud byste si na spotřebič stoupali, může prasknout krycí deska.

- ▶ Nestoupejte si na spotřebič.

Pokud byste si sedali na otevřená dvířka nebo se o ně opírali, může se spotřebič převrhnout.

- ▶ Nesedejte si na dvířka spotřebiče ani se o ně neopírejte.

- ▶ Na dvířka spotřebiče nepokládejte žádné předměty.

Při sáhnutí do točícího se bubnu může dojít k poranění rukou.

- ▶ Než budete sahat do bubnu, počkejte, dokud se úplně nezastaví.

⚠ POZOR – Nebezpečí popálení!

Sklo dvířek spotřebiče je při praní s vysokými teplotami horké.

- ▶ Nedotýkejte se horkých dvířek spotřebiče.

- ▶ Zabraňte přístupu dětem k horkým dvířkům spotřebiče.

⚠ POZOR – Nebezpečí opaření!

Prací roztok je při praní s vysokými teplotami horký.

- ▶ Nedotýkejte se horkého pracího roztoku.

⚠ POZOR – Nebezpečí chemického popálení!

Při otevření násypky na prací prostředky může ze spotřebiče vystříknout prací prostředek a ošetřovací prostředek. Kontakt s očima nebo pokožkou může způsobit podráždění.

- ▶ Při kontaktu s pracími nebo ošetřovacími prostředky důkladně vypláchněte oči nebo opláchněte pokožku čistou vodou.

- ▶ Při polknutí z nedopatření vyhledejte lékařskou pomoc.

- ▶ Prací a ošetřovací prostředky uchovávejte tak, aby k nim neměly přístup děti.

1.6 Bezpečné čištění a bezpečná údržba

Při čištění a údržbě spotřebiče dodržujte bezpečnostní pokyny.

⚠ VÝSTRAHA – Nebezpečí úrazu elektrickým proudem!

Neodborné opravy jsou nebezpečné.

- ▶ Opravy spotřebiče smí provádět pouze odborný personál, který je k tomu vyškolený.
- ▶ K opravě spotřebiče se smí používat pouze originální náhradní díly.
- ▶ Pokud je síťový kabel tohoto spotřebiče poškozený, musí ho vyměnit výrobce, jeho zákaznický servis nebo podobně kvalifikovaná osoba, aby se zabránilo ohrožení.

Pronikající vlhkost může způsobit úraz elektrickým proudem.

- ▶ Při čištění spotřebiče nepoužívejte parní nebo vysokotlaké čističe, hadice nebo sprchy.

⚠ VÝSTRAHA – Nebezpečí zranění!

Používání neoriginálních náhradních dílů a neoriginálního příslušenství je nebezpečné.

- ▶ Používejte pouze originální náhradní díly a originální příslušenství výrobce.

⚠ VÝSTRAHA – Nebezpečí otravy!

Při používání čisticích prostředků obsahujících rozpouštědla mohou vznikat jedovaté výpary.

- ▶ Nepoužívejte čisticí prostředky obsahující rozpouštědla.

2 Zabránění věcným škodám

Dodržujte tyto pokyny, abyste zabránili věcným škodám a poškození spotřebiče.

POZOR!

Nesprávné dávkování aviváže, pracích prostředků, ošetrovacích prostředků a čisticích prostředků může zhoršit funkci spotřebiče.

- ▶ Dodržujte dávkování doporučené výrobcem.

Překročení maximálního množství prádla zhoršuje funkci spotřebiče.

- ▶ Dodržujte a nepřekračujte maximální množství prádla pro každý program.

→ "Programy", Strana 22

Spotřebič je při přepravě zajištěný přepravními pojistkami. Neodstraněné přepravní pojistky mohou způsobit věcné škody a poškození spotřebiče.

- ▶ Před uvedením do provozu úplně odstraňte všechny přepravní pojistky a uschovejte je.
- ▶ Před každou přepravou kompletně namontujte všechny přepravní pojistky, abyste zabránili poškození při přepravě.

Nesprávné připojení přívodní hadice může způsobit věcné škody.

- ▶ Šroubení na přívodu vody ručně utáhněte.
- ▶ Přívodní hadici připojte k vodovodnímu kohoutku pokud možno přímo bez dalších spojovacích prvků, jako adaptéru, prodloužení, ventilu a podobně.
- ▶ Dbejte na to, aby vnitřní průměr vodovodního kohoutku činil minimálně 17 mm.
- ▶ Dbejte na to, aby délka závitů na přípojce k vodovodnímu kohoutku činila minimálně 10 mm.

Příliš nízký nebo příliš vysoký tlak vody může zhoršit funkci spotřebiče.

- ▶ Zajistěte, aby byl tlak v přívodu vody minimálně 100 kPa (1 bar) a maximálně 1 000 kPa (10 bar).
- ▶ Pokud tlak vody překročí uvedenou maximální hodnotu, musí se mezi přípojku pitné vody a hadicovou sadu spotřebiče nainstalovat redukční ventil.
- ▶ Nepřipojujte spotřebič k baterii beztlakého bojleru.

Pozměněné nebo poškozené vodní hadice mohou způsobit věcné škody a poškození spotřebiče.

- ▶ Vodní hadice nikdy nelámejte, nestlačujte, neměňte nebo neprořízněte.
- ▶ Používejte pouze dodané vodní hadice nebo originální náhradní hadice.
- ▶ Použité vodní hadice nikdy znovu nepoužívejte.

Používání spotřebiče se znečištěnou nebo příliš horkou vodou může způsobit věcné škody.

- ▶ Spotřebič používejte výhradně se studenou vodou z vodovodu.

Nevhodné čisticí prostředky mohou poškodit povrchy spotřebiče.

- ▶ Nepoužívejte agresivní nebo abrazivní čisticí prostředky.
- ▶ Nepoužívejte čisticí prostředky s vysokým obsahem alkoholu.
- ▶ Nepoužívejte tvrdé drátěnky nebo houbičky.
- ▶ Spotřebič čistěte pouze vodou a měkkým vlhkým hadrem.
- ▶ Při kontaktu se spotřebičem ihned odstraňte všechny zbytky pracích prostředků, sprejů nebo jiné zbytky.

3 Ochrana životního prostředí a úspora

3.1 Likvidace obalu

Obalový materiál je ekologický a lze ho recyklovat.

- ▶ Jednotlivé složky likvidujte rozdělené podle druhů.

3.2 Úspora energie a zdrojů

Při dodržování těchto upozornění spotřebuje váš spotřebič méně proudu a vody.

Používejte programy s nízkými teplotami a delší dobou praní a využijete maximální množství prádla
→ *Strana 22*.

- ✓ Spotřeba energie a vody je nejefektivnější.

Prací prostředky dávkujte → *Strana 32* podle stupně zašpinění prádla.

- ✓ Na mírné až normální zašpinění stačí menší množství pracího prostředku. Dodržujte dávkování doporučené výrobcem pracího prostředku.

U mírně a normálně zašpiněného prádla snižte teplotu praní.

- ✓ Při nižších teplotách spotřebovává spotřebič méně energie. Na mírné až normální zašpinění stačí i nižší teploty, než je uvedeno na visačce prádla.

Pokud se má prádlo poté sušit v sušičce, nastavte maximální rychlost odstředování.

- ✓ Při sušším prádle se zkracuje doba trvání programu při sušení a snižuje se spotřeba energie. Při vyšší rychlosti odstředování se snižuje zbývající vlhkost prádla a zvuky odstředování jsou hlasitější.

Prádlo perte bez předpírky.

- ✓ Při praní s předpírkou se prodlužuje doba trvání programu a zvyšuje se spotřeba energie a vody.

Spotřebič je vybavený množstevní automatikou.

- ✓ Množstevní automatika optimálně přizpůsobuje spotřebu vody a dobu trvání programu podle druhu a množství prádla.

3.3 Režim šetření energie

Když delší dobu neprovedete žádné kroky ovládání, spotřebič se automaticky přepne do režimu úspory energie. Všechny ukazatele zhasnou a bliká **Start / Reload** .

Režim úspory energie se ukončí, když provedete nějaký krok ovládání spotřebiče, např. otevřete nebo zavřete dvířka.

4 Instalace a připojení

4.1 Vybalení spotřebiče

Poznámka: Pro bezpečné používání spotřebiče dodržujte informace týkající se bezpečnosti → *Strana 4* a zabránění škodám → *Strana 10*.

POZOR!

Předměty, které nejsou určeny pro provoz ve spotřebiči a které zůstanou v bubnu, mohou způsobit věcné škody a poškození spotřebiče.

- ▶ Před provozem tyto předměty a dodané příslušenství odstraňte z bubnu.
- 1. Ze spotřebiče odstraňte veškerý obalový materiál a ochranné kryty.

Pro ekologickou likvidaci obalového materiálu sledujte informace na téma

→ "Likvidace obalu", Strana 11.

2. Zkontrolujte spotřebič, zda se na něm nevyskytují viditelná poškození.
3. Otevřete dvířka.
→ "Základní ovládání", Strana 33
4. Vyjměte z bubnu příslušenství.
5. Zavřete dvířka.

4.2 Rozsah dodávky

Po vybalení zkontrolujte všechny díly na poškození vzniklá při přepravě a jejich kompletnost.

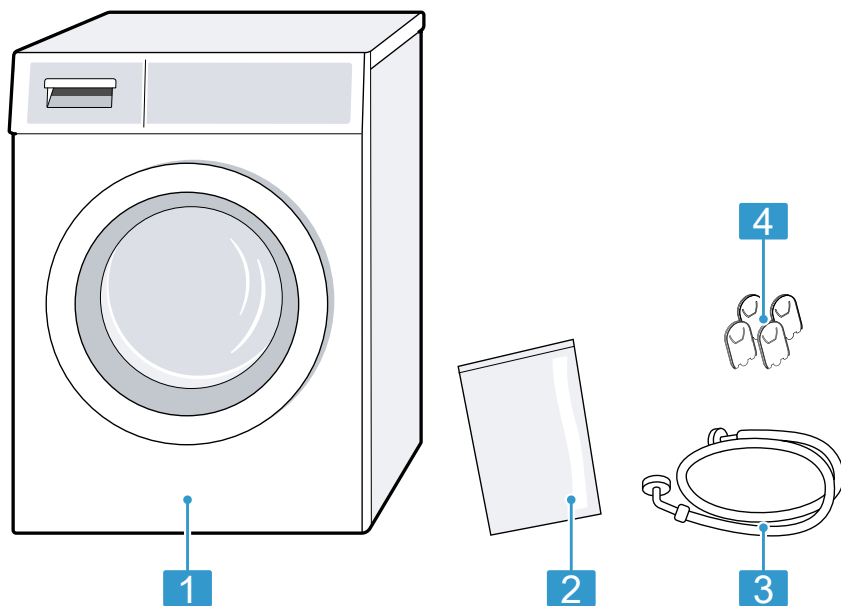

1 Pračka

2 Průvodní doklady

3 Přívodní hadice

4 Krytky

4.3 Požadavky na místo instalace

Poznámka: Pro bezpečné používání spotřebiče dodržujte informace týkající se bezpečnosti → *Strana 4* a zabránění škodám → *Strana 10*.

⚠ VÝSTRAHA

Nebezpečí úrazu elektrickým proudem!

Spotřebič obsahuje díly pod napětím. Dotýkání se dílů pod napětím je nebezpečné.

- ▶ Nepoužívejte spotřebič bez krycí desky.

⚠ VÝSTRAHA

Nebezpečí zranění!

Při provozu na podstavci se spotřebič může převrhnout.

- ▶ Před uvedením do provozu bezpečně upevněte nožičky spotřebiče příchytkami → *Strana 28* od výrobce.

POZOR!

Pokud se spotřebič nainstaluje v prostorech s nebezpečím mrazu nebo venku, může zmrzlá zbytková voda spotřebič poškodit a zmrzlé hadice se mohou roztrhnout nebo prasknout.

- ▶ Neinstalujte a nepoužívejte spotřebič v prostorech s nebezpečím mrazu nebo venku.

U spotřebiče byl před vyexpedováním ze závodu proveden funkční test a může obsahovat zbytkovou vodu. Když se spotřebič nakloní o více než 40°, může tato zbytková voda vytéct.

- ▶ Spotřebič naklánejte opatrně.

Místo instalace	Požadavky
<p>Na podstavci</p> 	<p>Upevněte spotřebič pomocí příchytek → <i>Strana 28</i>.</p>
<p>Na podlaze nad stropem z dřevěných trámů</p> 	<p>Spotřebič postavte na voděodolnou dřevěnou desku, která je pevně přišroubovaná k podlaze. Dřevěná deska by měla mít tloušťku minimálně 30 mm.</p>
<p>V kuchyňské lince</p> 	<ul style="list-style-type: none"> ■ Je nutná šířka výklenku 60 cm. ■ Spotřebič instalujte pouze pod souvislou pracovní desku, která je pevně spojena se sousedními skříňkami.
<p>U stěny</p> 	<p>Dbejte na to, abyste hadice neuskřípli mezi stěnou a spotřebičem.</p>

4.4 Odstranění přepravních pojistek

Spotřebič je při přepravě zajištěný na zadní straně přepravními pojistkami.

Poznámky

- Pro bezpečné používání spotřebiče dodržujte informace týkající se bezpečnosti → *Strana 4* a zabránění škodám → *Strana 10*.

cs Instalace a připojení

- Přepravní pojistky, šrouby a objímky uschovejte pro pozdější přepravu → *Strana 53*.

1. Hadice vyjměte z držáku.

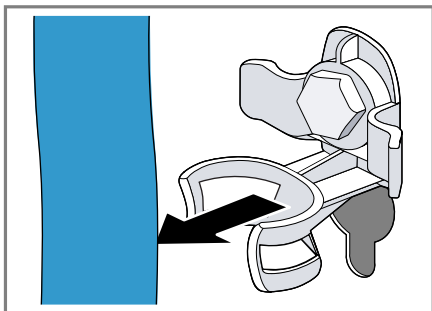

2. Všechny šrouby 4 přepravních pojistek povolte šroubovákem vel. 13 ① a odstraňte je ②.

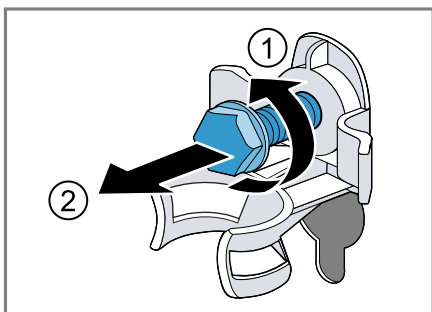

3. Síťový kabel vyjměte z držáku.

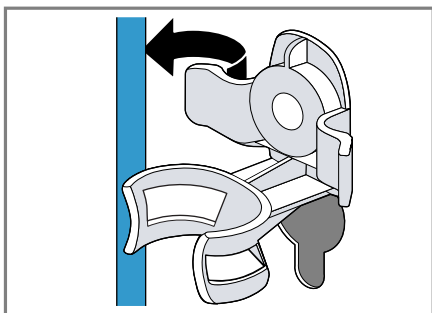

4. Odstraňte 4 objímky.

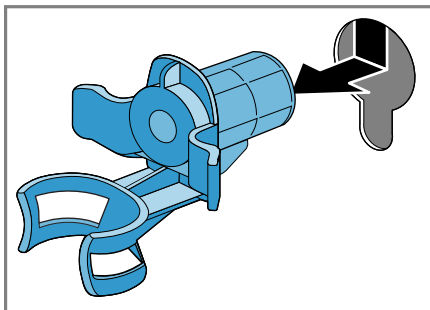

5. Nasadte 4 krytky.

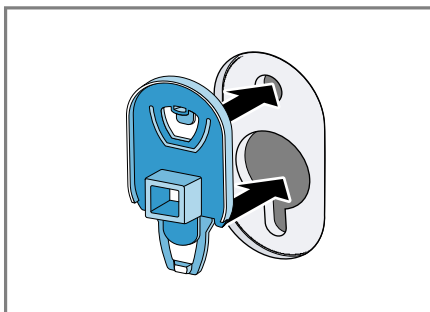

6. Zatlačte 4 krytky dolů.

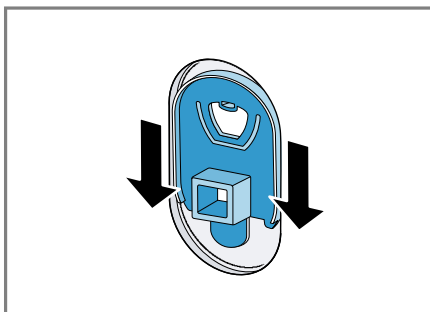

4.5 Připojení spotřebiče

Připojení přívodní hadice

Poznámka

- Pro bezpečné používání spotřebiče dodržujte informace týkající se bezpečnosti → *Strana 4* a zabránění škodám → *Strana 10*.

1. Přívodní hadici připojte ke spotřebiči.

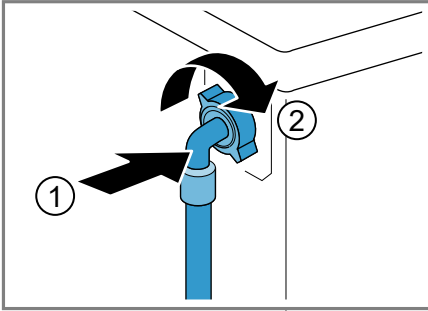

2. Přívodní hadici připojte k přívodu vody (26,4 mm = 3/4").

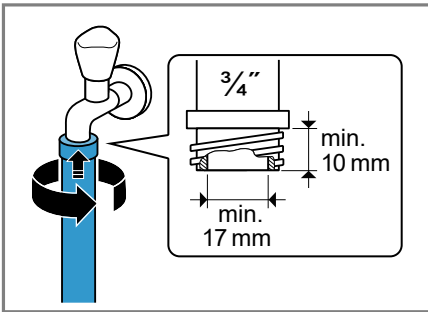

3. Opatrně otevřete přívod vody a zkontrolujte těsnost připojovacích míst.

Způsoby připojení odtoku vody

Tyto informace vám pomůžou připojit spotřebič k odtoku vody.

Poznámka: Pro bezpečné používání spotřebiče dodržujte informace týkající se bezpečnosti → *Strana 4* a zabránění škodám → *Strana 10*.

POZOR!

Při odčerpávání je odtoková hadice pod tlakem a může se z místa připojení uvolnit.

- Zajistěte odtokovou hadici proti neúmyslnému uvolnění.

Poznámka: Dodržujte požadovanou výšku odčerpávání. Výšky odčerpávání činí: minimální: 60 cm, maximální: 100 cm.

Odtok do sifonu

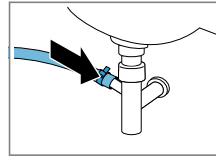

Zajistěte místo připojení hadicovou sponou (24–40 mm).

Odtok do umyvadla

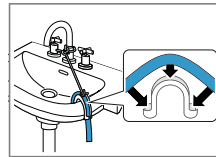

Odtokovou hadici zařijte pomocí kolena → *Strana 28* a zajistěte ji.

Odtok do plastové trubky s pryžovým hrdlem

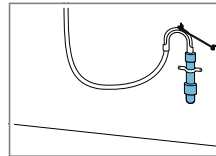

Odtokovou hadici zařijte pomocí kolena → *Strana 28* a zajistěte ji.

4.6 Vyrovnání spotřebiče

Pro snížení hlučnosti a vibrací a zabránění posouvání spotřebiče spotřebič správně vyrovnejte.

Poznámka: Pro bezpečné používání spotřebiče dodržujte informace týkající se bezpečnosti → *Strana 4* a zabránění škodám → *Strana 10*.

cs Instalace a připojení

1. Pojistné matice povolte klíčem vel. 17 ve směru hodinových ručiček.

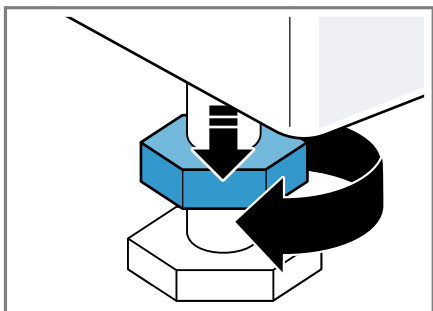

2. Pro vyrovnání spotřebiče otáčejte nožičkami spotřebiče. Vyrovnání zkontrolujte pomocí vodováhy.

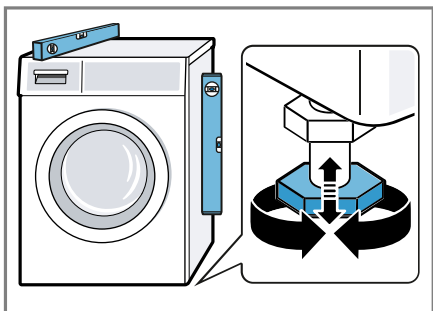

Všechny nožičky spotřebiče musí pevně stát na podlaze.

3. Utáhněte pojistné matice klíčem vel. 17 pevně ke krytu.

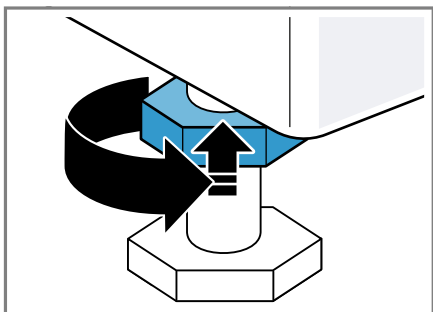

Nožičku přitom pevně držte a neměňte její výšku.

4.7 Připojení spotřebiče k elektrickému proudu

Poznámka: Pro bezpečné používání spotřebiče dodržujte informace týkající se bezpečnosti → *Strana 4* a zabránění škodám → *Strana 10*.

1. Síťovou zástrčku síťového kabelu spotřebiče zastrčte do zásuvky v blízkosti spotřebiče.
Údaje připojení spotřebiče najdete v Technických údajích → *Strana 57*.
2. Zkontrolujte pevné umístění síťové zástrčky.

5 Seznámení

5.1 Spotřebič

Zde naleznete přehled součástí vašeho spotřebiče.

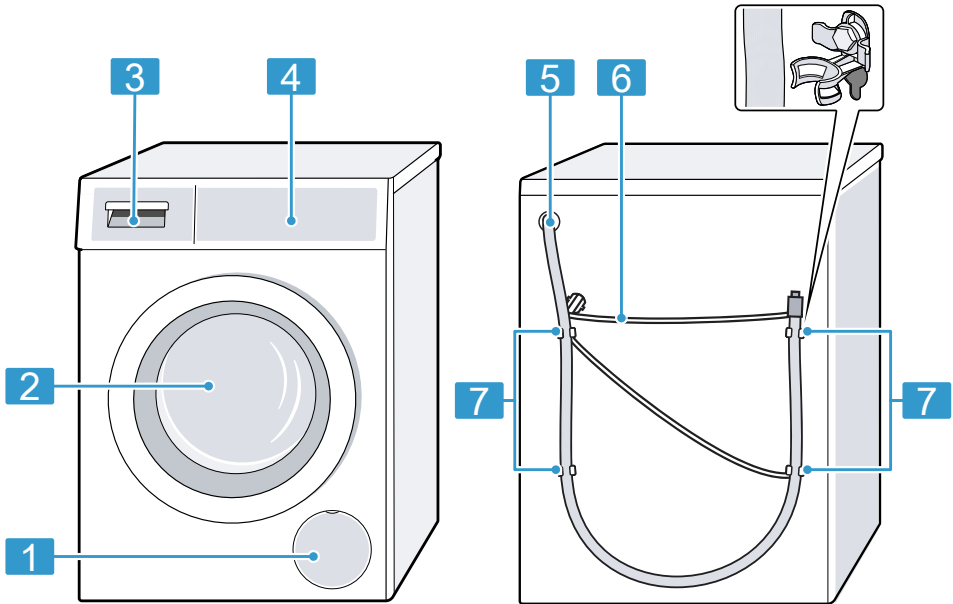

V závislosti na typu spotřebiče se mohou detaily na obrázku lišit, např. barva a tvar.

1 Servisní kryt čerpadla
→ *Strana 40*

2 Dvířka

3 Násypka na prací prostředky
→ *Strana 18*

4 Ovládací prvky → *Strana 18*

5 Odtoková hadice → *Strana 15*

6 Síťový kabel → *Strana 16*

7 Převážní pojistky → *Strana 13*

5.2 Násypka na prací prostředky

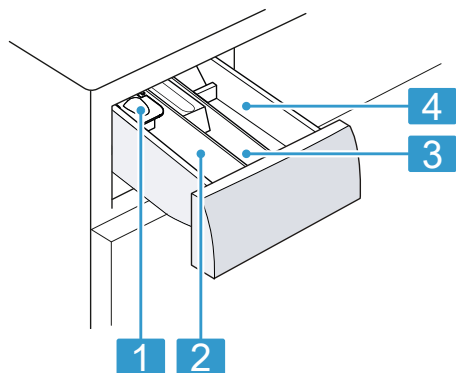

-
- 1** Odměrka na tekuté prací prostředky
→ "Nasazení odměrky na tekuté prací prostředky", Strana 34
-
- 2** Komora II:
▪ prací prostředek pro hlavní praní
▪ změkčovací prostředek
▪ bělidlo
▪ sůl na skvrny
-
- 3** Komora ☼:
▪ aviváž
▪ tekutý škrob
▪ impregnační prostředek
-
- 4** Komora I:
▪ prací prostředek pro předpírku
▪ hygienický prací prostředek
-

5.3 Ovládací prvky

Pomocí ovládacího pole nastavíte všechny funkce vašeho spotřebiče a dostanete informace o provozním stavu.

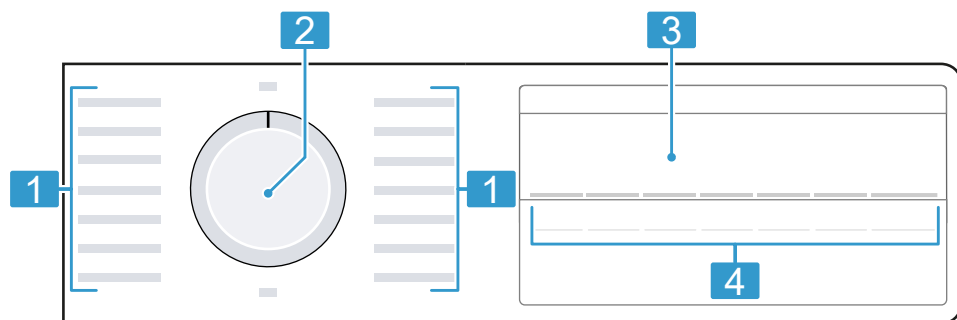

1 Programy → Strana 22

2 Volič programů → Strana 33

3 Displej → Strana 19

4 Tlačítka



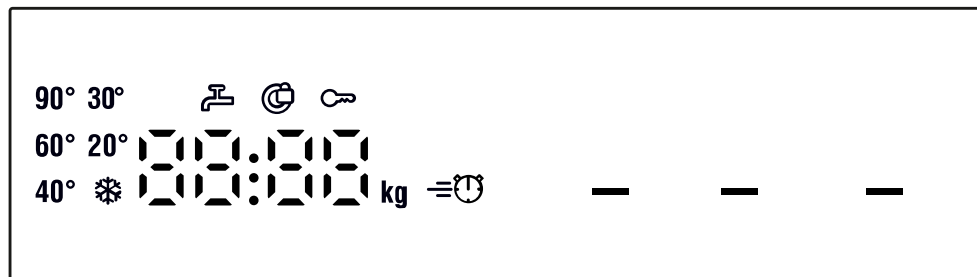

6 Displej

Na displeji vidíte aktuální hodnoty nastavení, možnosti voleb nebo nápovědné texty.



Ukazatel	Označení	Popis
0:40 ¹	Doba trvání programu / zbývající doba programu	Přibližná předpokládaná doba trvání programu nebo zbývající doba programu.
10h ¹	Doba skončení	Byla nastavena doba skončení programu a zobrazují se zbývající hodiny. → "Tlačítka", Strana 21
8 kg ¹	Doporučené množství prádla	Maximální množství prádla pro nastavený program v kg.
- ---1400	Rychlost odstředování	Nastavená rychlost odstředování v ot/min. → "Tlačítka", Strana 21 0: bez závěrečného odstředování, pouze odčerpání - ---: stop po máchání, bez odčerpání
* -90	Teplota	Nastavená teplota ve °C. → "Tlačítka", Strana 21 * (studená)









¹ Příklad

Ukazatel	Označení	Popis
—	Start/pauza	Spuštění, zrušení nebo pozastavení <ul style="list-style-type: none"> ■ Svítí: Program běží a lze ho zrušit nebo pozastavit. ■ Bliká: Program lze spustit nebo nechat pokračovat.
- - -	Stop po máchání	Stav programu
End	Konec programu	Stav programu
	Dětská pojistka	<ul style="list-style-type: none"> ■ svítí: Dětská pojistka je aktivovaná. ■ bliká: Dětská pojistka je aktivovaná a došlo k ovládní spotřebiče. → "Deaktivace dětského zámku", Strana 36
—	Máchání plus	Je aktivovaný přídavný máchací proces. → "Tlačítka", Strana 21
—	Předpírka	Je aktivovaná předpírka. → "Tlačítka", Strana 21
	SpeedPerfect	Je aktivované praní s kratší dobou. → "Tlačítka", Strana 21
	Dvířka	<ul style="list-style-type: none"> ■ Svítí: Dvířka jsou zablokována a nelze je otevřít. ■ Bliká: Dvířka nejsou správně zavřená. ■ Nesvítí: Dvířka jsou odblokovaná a lze je otevřít.
	Přívod vody	<ul style="list-style-type: none"> ■ Není tlak vody. ■ Příliš nízký tlak vody.
E:35 / -10 ¹	Chyba	Chybový kód, chybové hlášení, signál.

¹ Příklad

7 Tlačítka









Výběr nastavení programu závisí na nastaveném programu. Možnosti výběru pro všechny programy jsou uvedené v přehledu
→ "Programy", Strana 22.

Tlačítko	Výběr	Popis
Start / Reload  (start / doplnění)	<ul style="list-style-type: none"> ■ Spuštění ■ Zrušení ■ Pozastavení 	Spuštění, zrušení nebo pozastavení programu.
Speed Perfect 	<ul style="list-style-type: none"> ■ Aktivace ■ Deaktivace 	Aktivace nebo deaktivace praní s kratší dobou. Poznámka: Zvýší se spotřeba energie. Výsledek praní se tím nezhorší.
Finished in  (hotovo za)	1–24 hodin	Stanovení doby skončení programu. Doba trvání programu je již obsažená v nastaveném počtu hodin. Po spuštění programu se zobrazí doba trvání programu.
Temp.  (teplota)	 –90 °C	Přizpůsobení teploty ve °C.
Spin  (odstředování)	– --- – 1400	Přizpůsobení rychlosti odstředování nebo aktivace – --- (stop po máchání). Při zvolení – --- se na konci praní neodčerpá voda a deaktivuje se odstředování. Prádlo zůstane ležet ve vodě z máchání.
 3 sec. (3 s)	<ul style="list-style-type: none"> ■ Aktivace ■ Deaktivace 	Aktivace nebo deaktivace dětského zámku. Zabezpečení ovládacího panelu proti nežádoucímu ovládání. Pokud jste aktivovali dětský zámek a vypnete spotřebič, dětský zámek zůstane aktivní. → "Dětský zámek", Strana 36
Prewash  (předpírka)	<ul style="list-style-type: none"> ■ Aktivace ■ Deaktivace 	Aktivace nebo deaktivace předpírky, např. pro praní silně zašpiněného prádla.
Extra Rinse  (máchání plus)	<ul style="list-style-type: none"> ■ Aktivace ■ Deaktivace 	Aktivujte nebo deaktivujte přídatné máchání. Doporučuje se u mimořádně citlivé pokožky nebo v oblastech s velmi měkkou vodou.















8 Programy

Zde najdete přehled programů. Zde získáte informace k množství prádla a k nastavitelným možnostem programů.







Tip: VISAČKY na prádle vám poskytnou další informace pro výběr programu.
→ "Značky pro údržbu na vISAČKÁCH", Strana 30

Program	Popis	Nastavení programu	
Cottons  (bavlna)	Praní odolných textilií z bavlny, lnu nebo směsových tkanin. Vhodný také jako krátký program pro normálně zašpiněné prádlo, když aktivujete Speed Perfect  . Když aktivujete Speed Perfect  , sníží se maximální množství prádla na 5 kg.	Max. množství prádla (kg)	8
Cottons Intensive  (bavlna intenzivní)	Praní odolných textilií z bavlny, lnu nebo směsových tkanin. Energeticky úsporný program. Poznámka: Kvůli úspoře energie se skutečná teplota praní může lišit od nastavené teploty. Účinnost praní odpovídá zákonným požadavkům.	Max. množství prádla (kg)	8
		Max. rychlost odstředování (ot/min) ¹	1400
		Max. teplota (°C)	90
		Speed Perfect 	●
		Extra Rinse 	●
		Spin  – — (stop po máchání)	●
		Prewash 	●







¹ Nastavení programu

Program	Popis	Nastavení programu
Eco 40-60	<p>Praní textilií z bavlny, lnu a směso- vých tkanin.</p> <p>Poznámka: Textilie, které lze podle symbolu údržby prát od 40 °C  do 60 °C , je možné prát dohromady. Prací účinek odpovídá nejlepší možné třídě pračích účinku podle zá- konných předpisů. U tohoto programu se teplota praní automaticky přizpůsobí podle množ- ství prádla, aby bylo dosaženo opti- mální energetické účinnosti při nej- lepší možném pračím účinku. Tep- lotu praní nelze změnit.</p>	<p>Max. množství prádla (kg) 8</p> <p>Max. rychlost od- středování (ot/ min) ¹ 1400</p> <p>Max. teplota (°C) -</p> <p>Speed Perfect  -</p> <p>Extra Rinse  ●</p> <p>Spin  - — (stop po máchání) ●</p> <p>Prewash  ●</p>
Easy-Care  (snadno udržova- telné)	Praní textilií ze syntetiky a směso- vých tkanin.	<p>Max. množství prádla (kg) 4</p> <p>Max. teplota (°C) 60</p> <p>Speed Perfect  ●</p> <p>Extra Rinse  ●</p> <p>Spin  ●</p> <p>Prewash  ●</p>
Quick Mix (rychlý / mix)	Praní textilií z bavlny, lnu, syntetiky a směso- vých tkanin. Vhodný pro mírně zašpiněné prádlo.	<p>Max. množství prádla (kg) 4</p> <p>Max. teplota (°C) 60</p> <p>Speed Perfect  ●</p> <p>Extra Rinse  ●</p> <p>Spin  ●</p> <p>Prewash  ●</p>













¹ Nastavení programu

Program	Popis	Nastavení programu	
 Delicates / Silk (jemné / hedvábní)	<p>Praní jemných pracích textilií z hedvábní, viskózy a syntetiky. Používejte prací prostředek na jemné prádlo nebo hedvábní.</p> <p>Poznámka: Obzvláště choulostivé textilie nebo textilie s háčky, poutky nebo kosticemi perte v síťce na prádlo.</p>	Max. množství prádla (kg)	2
 Wool  (vlna)	<p>Praní textilií z vlny nebo s podílem vlny, které lze prát ručně a v pračce. Aby se zabránilo sražení prádla, pohybuje buben textiliemi obzvláště šetrně s dlouhými přestávkami. Používejte prací prostředek na vlnu.</p>	Max. množství prádla (kg)	2
Rinse  (máchánil)	<p>Máchánil s následným odstředováním a odčerpáním vody.</p>	Max. množství prádla (kg)	-
Spin  / Drain  (odstředování / odčerpání)	<p>Odstředování a odčerpání vody. Pokud chcete jen odčerpát vodu, aktivujte 0. Prádlo se neodstředí.</p>	Max. množství prádla (kg)	-
		Max. množství prádla (kg)	-
		Max. množství prádla (kg)	-
		Max. množství prádla (kg)	-
		Max. množství prádla (kg)	-
		Max. množství prádla (kg)	-
		Max. množství prádla (kg)	-
		Max. množství prádla (kg)	-
		Max. množství prádla (kg)	-
		Max. množství prádla (kg)	-
		Max. množství prádla (kg)	-
		Max. množství prádla (kg)	-
		Max. množství prádla (kg)	-
		Max. množství prádla (kg)	-
		Max. množství prádla (kg)	-
		Max. množství prádla (kg)	-
		Max. množství prádla (kg)	-
		Max. množství prádla (kg)	-
		Max. množství prádla (kg)	-
		Max. množství prádla (kg)	-
		Max. množství prádla (kg)	-
		Max. množství prádla (kg)	-
		Max. množství prádla (kg)	-
		Max. množství prádla (kg)	-
		Max. množství prádla (kg)	-
		Max. množství prádla (kg)	-
		Max. množství prádla (kg)	-
		Max. množství prádla (kg)	-
		Max. množství prádla (kg)	-
		Max. množství prádla (kg)	-



¹ Nastavení programu

Program	Popis	Nastavení programu		
<p> Dark Wash (tmavé prádlo)</p>	<p>Praní tmavých textilií a textilií s intenzivní barvou z bavlny a textilií se snadnou údržbou, např. džínů. Prádlo perte naruby. Používejte tekutý prací prostředek.</p>	<p>Max. množství prádla (kg)</p> <p>4</p>	<p>Max. rychlost odstředování (ot/min) ¹</p> <p>1200</p>	<p>Max. teplota (°C)</p> <p>40</p> <p>Speed Perfect </p> <p>Extra Rinse </p> <p>Spin  – — (stop po máchání)</p> <p>Prewash </p>
<p> Night Wash Mix (mix tichý)</p>	<p>Praní textilií z bavlny, lnu, syntetiky a směsových tkanin. Vhodný pro tiché praní v noci. Signál na konci programu je deaktivovaný a jsou přednastavené snížené otáčky závěrečného odstřeďování.</p>	<p>4</p>	<p>1400</p>	<p>60</p>
<p> AllergyPlus (AlergiePlus)</p>	<p>Praní odolných textilií z bavlny, lnu nebo směsových tkanin. Vhodný pro alergie a při zvýšených hygienických nárocích.</p> <p>Poznámka: Po dosažení nastavené teploty zůstane tato teplota konstantní během celého praní.</p>	<p>6,5</p>	<p>1400</p>	<p>60</p>

¹ Nastavení programu

Program	Popis	Nastavení programu		
 Shirts / Blouses (košile / halenky)	Praní nežehlivých košil a halenek z bavlny, lnu, syntetiky a směšových tkanin. Poznámka: Košile a halenky z hedvábní nebo choulostivých materiálů perete pomocí programu  Delicates / Silk.	800	 Prewash ↓  Spin Ⓢ — (stop po máchání)  Extra Rinse   Speed Perfect —	 Max. rychlost odstředování (ot/min) ¹  Max. teplota (°C)
 Sportswear (sport / fitness)	Praní sportovních textilií a volnočasových textilií ze syntetiky, mikrovláken a flisu. Používejte prací prostředek na sportovní textilie. Nepoužívejte aviváž. Tip: Silně zašpiněné prádlo perete pomocí programu Easy-Care  .	800	— — — —	— — — —
Super Quick 15'/30'  /  (rychlý 15'/30')	Praní textilií z bavlny, syntetiky a směšových tkanin. Krátký program pro mírně zašpiněné malé kusy prádla. Doba trvání programu činí cca 30 minut.	1200	— — — —	— — — —

¹ Nastavení programu

Program	Popis	Max. množství prádla (kg)	Nastavení programu
	<p>Pokud chcete zkrátit dobu trvání programu na 15 minut, aktivujte Speed Perfect . Maximální množství prádla se sníží na 2 kg.</p>		<p>Prewash </p> <p>Spin  — (stop po máchání)</p> <p>Extra Rinse </p> <p>Speed Perfect </p> <p>Max. rychlost odstředování (ot/min) ¹</p> <p>Max. teplota (°C)</p>

¹ Nastavení programu

9 Příslušenství

Používejte originální příslušenství. Je přizpůsobené pro váš spotřebič.

	Použití	Objednací číslo
Prodloužení přívodní hadice	Prodloužení přívodní hadice na studenou vodu nebo přívodní hadice Aquastop (2,50 m).	WMZ2381
Podstavec se zásuvkou	Vyvýšená instalace spotřebiče, aby do něj bylo možné snadněji vkládat prádlo a vyndávat ho.	WMZPW20W
Příchytky	Zlepšení stability spotřebiče.	WMZ2200
Delší přívodní hadice	Výměna standardní přívodní hadice za delší hadici (2,20 m).	00353925
Koleno	Upevnění odtokové hadice.	00655300
Vložka pro tekuté prací prostředky	Dávkování tekutých pracích prostředků.	00637516

10 Před prvním použitím

Připravte spotřebič pro použití.

10.1 Spuštění praní bez prádla

Spotřebič byl před opuštěním závodu důkladně přezkoušen. Aby se odstranila případná zbytková voda, proveďte poprvé praní bez prádla.

Poznámka: Pro bezpečné používání spotřebiče dodržujte informace týkající se bezpečnosti → *Strana 4* a zabránění škodám → *Strana 10*.

1. Volič programů nastavte na **Cottons 90°**.

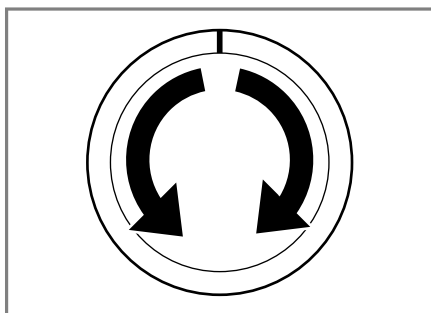

2. Zavřete dvířka.

3. Vytáhněte násypku na prací prostředky.

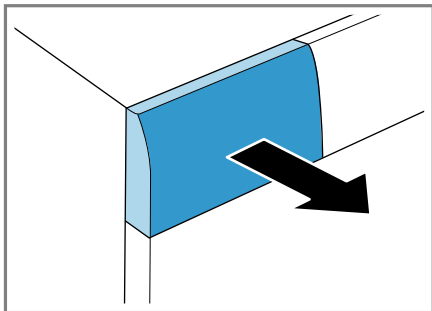

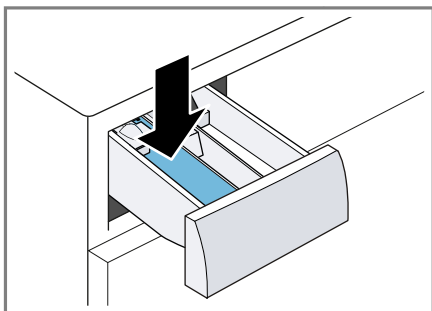

4. Do komory II naplňte univerzální prací prášek.

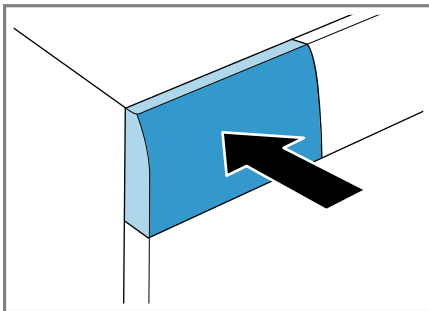

Abyste zabránili tvorbě pěny, použijte pouze polovinu množství pracího prostředku doporučeného výrobcem pracího prostředku pro mírně znečištěné prádlo. Nepoužívejte prací prostředek na vlnu nebo na jemné prádlo.

5. Zasuňte násypku na prací prostředky.



6. Pro spuštění programu stiskněte **Start / Reload**  (start / doplnění).
- ✓ Na displeji se zobrazuje zbývající doba trvání.
 - ✓ Po skončení programu se na displeji zobrazí: "End".
7. Spusťte první praní nebo nastavte volič programů na **Off** pro vypnutí spotřebiče.
→ "Základní ovládání", Strana 33

11 Prádlo

11.1 Příprava prádla

Poznámka: Pro bezpečné používání spotřebiče dodržujte informace týkající se bezpečnosti → Strana 4 a zabránění škodám → Strana 10.

POZOR!

Předměty, které zůstanou v prádle, mohou poškodit prádlo a buben.

- ▶ Před spuštěním odstraňte z kapes prádla všechny předměty.
- ▶ Kvůli šetrnému zacházení se spotřebičem a s prádlem prádlo připravte.
 - Vyprázdněte kapsy.

- Kartáčkem odstraňte písek ze všech záhybů a kapes.
- Povlaky na příkrývky a polštáře zapněte.
- Zapněte všechny zipy, suché zipy, háčky a poutka.
- Látkové pásky, vázačky u zástěr zavažte nebo použijte pytlík na praní.
- Ze záclon odstraňte kroužky a ocelová lanka nebo použijte síťku na prádlo.
- Na malé kousky prádla, jako např. dětské ponožky, použijte síťku na prádlo.
- Některé úporné, zaschlé skvrny se odstraní až po několikerém praní.
- Perte společně velké a malé kusy prádla.
- Čerstvé skvrny nedrhněte, nýbrž potřete mýdlovým roztokem.

- Prádlo rozložte a načechejte.

11.2 Třídění prádla

Poznámka: Pro bezpečné používání spotřebiče dodržujte informace týkající se bezpečnosti → *Strana 4* a zabránění škodám → *Strana 10*.

- ▶ Pro zlepšení výsledku praní a zabránění obarvení rozřídte prádlo před praním podle následujících kritérií.
 - Druhy tkaniny a vláken.
 - Prádlo stejného druhu tkaniny a vláken perte společně.
 - Značky pro údržbu na visačkách → *Strana 30*
 - Popis programů → *Strana 22*
 - Bílé prádlo
 - Barevné prádlo
 - Nové barevné prádlo vyperte poprvé zvlášť.





11.3 Stupně zašpinění

Stupeň zašpinění	Zašpinění	Příklady
Mírné	<ul style="list-style-type: none"> ■ Na prádle není vidět zašpinění nebo skvrny. ■ Z prádla jsou cítit pachy. 	Lehké letní oděvy nebo sportovní oděvy, které byly nošené jen několik hodin.
Normální	Na prádle je vidět zašpinění nebo slabé skvrny.	<ul style="list-style-type: none"> ■ Trika, košile nebo halenky jsou propocené nebo několikrát nošené. ■ Ručníky nebo povlečení, které se používaly až jeden týden.
Silné	Na prádle je zřetelně vidět zašpinění nebo skvrny.	Utěrky, dětské oděvy nebo pracovní oděvy.

11.4 Značky pro údržbu na visačkách

Značka pro praní

Symbol	Prací proces	Doporučený program
	Normální	Cotton (Bavlna)

Symbol	Prací proces	Doporučený program
	Šetrný	Snadná údržba (Easy Care)
	Mimořádně šetrný	Jemné / hedvábí pro ruční praní
	Ruční praní	Vlna
	Neperte v pračce	–

12 Prací a ošetrovací prostředky

Poznámka: Pro bezpečné používání spotřebiče dodržujte informace týkající se bezpečnosti → *Strana 4* a zabránění škodám → *Strana 10*.

Údaje výrobce k použití a dávkování najdete na obale.

Poznámky

- V případě tekutých pracích prostředků používejte pouze dobře tekoucí prací prostředky.

- Nemíchejte různé tekuté prací prostředky.
- Nemíchejte prací prostředek a aviváž.
- Nepoužívejte příliš dlouho skladované a silně zhoustlé výrobky.
- Nepoužívejte prostředky obsahující rozpouštědla, leptavé nebo těkavé prostředky (např. tekuté bělidlo).
- Barvicí prostředky používejte úsporně, sůl může poškodit nerezovou ocel.
- Ve spotřebiči nepoužívejte odbarvovací prostředky.

12.1 Doporučené prací prostředky

Prací prostředky	Textilie	Program	Teplota
Univerzální prací prostředky s optickými rozjasňovači	Bílé textilie ze lnu nebo bavlny s možností vyvážky	Cotton (Bavlna)	Studená až 90 °C
Prací prostředky na barevné prádlo bez bělidla a optických zjasňovačů	Barevné textilie ze lnu nebo bavlny	Cotton (Bavlna)	Studená až 60 °C
Prací prostředky na barevné prádlo / prací prostředky na jemné prádlo bez optických zjasňovačů	Barevné textilie z vláken se snadnou údržbou nebo syntetických vláken	Snadná údržba (Easy Care)	Studená až 60 °C
Prací prostředky na jemné prádlo	Choulostivé jemné textilie z hedvábí nebo viskózy	Jemné/hedvábí	Studená až 40 °C
Prací prostředky na vlnu	Vlna	Vlna	Studená až 40 °C

Tip: Na www.cleanright.eu najdete velké množství dalších informací o pracích, ošetřovacích a čisticích prostředcích pro soukromé použití.

12.2 Dávkování pracích prostředků

Dávkování pracího prostředku se řídí podle:

- množství prádla,
- stupně zašpinění,

- tvrdosti vody.
Tvrdost vody můžete zjistit u místních vodáren nebo sami pomocí testu tvrdosti vody.

Tvrdost vody

Tvrdost	Celková tvrdost v mmol/l	Německá tvrdost v °dH
Měkká (I)	0–1,5	0–8,4
Střední (II)	1,5–2,5	8,4–14
Tvrdá (III)	Nad 2,5	Nad 14

Příklad údaje výrobce pro prací prostředky

Tyto příklady údajů se vztahují na standardní množství prádla 4–5 kg.

Zašpinění	Mírné	Normální	Silné
Tvrdost vody: měkká/střední	40 ml	55 ml	80 ml
Tvrdost vody: tvrdá / velmi tvrdá	55 ml	80 ml	105 ml

Dávkovací množství najdete na obale od výrobce.

- Dávkovací množství přizpůsobte podle skutečného množství prádla.

13 Základní ovládání

13.1 Zapnutí spotřebiče

- ▶ Nastavte volič programů na některý program.

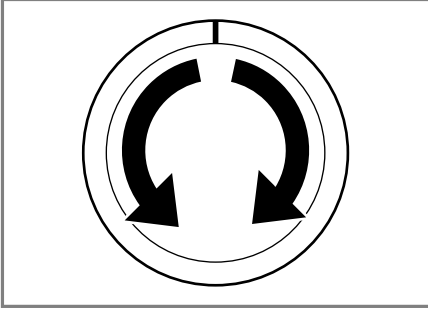

13.2 Nastavení programu

1. Volič programů nastavte na požadovaný program.
→ "Programy", Strana 22

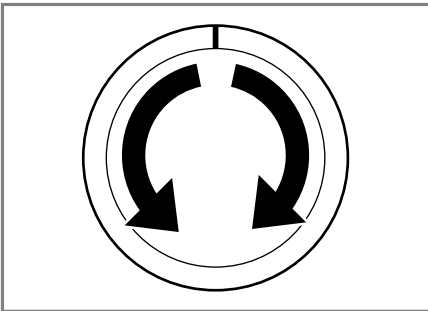

2. V případě potřeby přizpůsobte nastavení programu → Strana 33.

13.3 Přizpůsobení nastavení programu

Požadavek: Je nastavený program.
→ "Nastavení programu", Strana 33

- ▶ Přizpůsobte nastavení programu.
→ "Programy", Strana 22

Poznámka: Nastavení programu se pro tento program neuloží trvale.

13.4 Vložení prádla

Poznámky

- Pro bezpečné používání spotřebiče dodržujte informace týkající se bezpečnosti → Strana 4 a zabránění škodám → Strana 10.
- Abyste zabránili pomačkání, dodržujte maximální množství prádla pro
→ "Programy", Strana 22.

Požadavek: Prádlo je připravené a rozříděné.

→ "Prádlo", Strana 29

1. Otevřete dvířka.

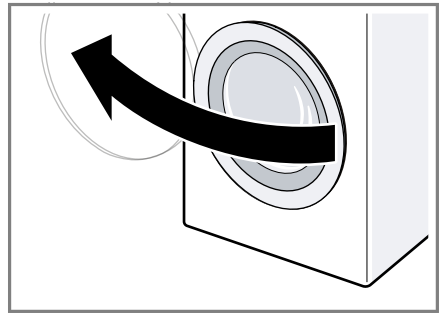

Zkontrolujte, zda je buben prázdný.

2. Rozložené prádlo vložte do bubnu.
3. Zavřete dvířka.

Zajistěte, aby nebylo žádné prádlo přiskřípnuté ve dvířkách.

13.5 Nasazení odměrky na tekuté prací prostředky

Pokud si odměrku objednáte jako příslušenství, musíte ji nasadit.

1. Vložku zatlačte dolů a násypku na prací prostředky vyjměte.

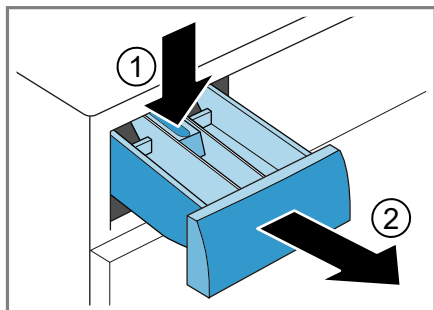

2. Nasadte odměrku.

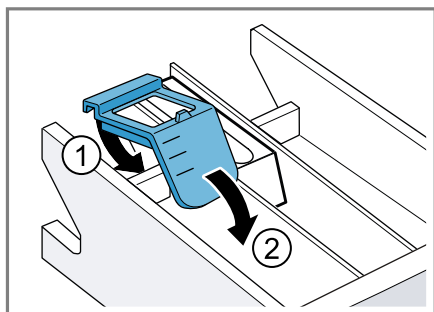

3. Nasadte násypku na prací prostředky.

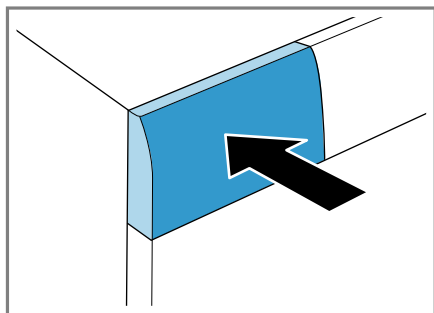

13.6 Naplnění pracího prostředku a ošetrovacího prostředku

Poznámky

- Pro bezpečné používání spotřebiče dodržujte informace týkající se bezpečnosti → *Strana 4* a zabránění škodám → *Strana 10*.
- Odměrku na tekuté prací prostředky nepoužívejte na gelové prací prostředky, prací prášky, při aktivované předpírce nebo nastavené době skončení.

Požadavek: Informujte se o optimálním dávkování pracích a ošetrovacích prostředků. → *Strana 31*

1. Vytáhněte násypku na prací prostředky.
2. Naplňte prací prostředek. → "*Násypka na prací prostředky*", *Strana 18*
3. V případě potřeby naplňte ošetrovací prostředek.
4. Zasuňte násypku na prací prostředky.

13.7 Spuštění programu

Poznámka: Pokud chcete změnit dobu do skončení programu, nejprve nastavte dobu skončení.

- ▶ Stiskněte **Start / Reload** .
- ✓ Buben se otáčí a probíhá rozpoznání množství prádla, které může trvat až 2 minuty, a poté se začne napouštět voda.
- ✓ Na displeji se zobrazí buď doba trvání programu, nebo doba skončení.
- ✓ Po skončení programu se na displeji zobrazí: "End".



13.8 Upravení doby skončení před spuštěním programu

Nastavenou dobu skončení můžete před spuštěním programu znovu upravit.

1. Stiskněte **Start / Reload** .
2. Držte stisknuté **Finished in** , dokud se na displeji nezobrazí požadovaná doba skončení.
3. Stiskněte **Start / Reload** .



13.9 Namáčení prádla

Poznámka: Není nutné přidávat další prací prostředek. K praní se poté použije namáčecí roztok.

1. Spusťte program.
2. Po cca 10 minutách stiskněte **Start / Reload**  pro pozastavení programu.
3. Po požadované době namáčení stiskněte **Start / Reload**  pro pokračování programu.

13.10 Přidání prádla

Poznámka: Pro bezpečné používání spotřebiče dodržujte informace týkající se bezpečnosti → *Strana 4* a zabránění škodám → *Strana 10*.

1. Stiskněte **Start / Reload** . Spotřebič se pozastaví a zkontroluje, zda lze přidat nebo vyjmout prádlo. Řiďte se podle stavu programu.
2. Přidejte nebo vyndejte prádlo.
3. Zavřete dvířka.
4. Stiskněte **Start / Reload** .



13.11 Zrušení programu

Po spuštění programu můžete program kdykoli zrušit:

Poznámka: Pro bezpečné používání spotřebiče dodržujte informace týkající se bezpečnosti → *Strana 4* a zabránění škodám → *Strana 10*.



1. Stiskněte **Start / Reload** .
2. Otevřete dvířka.

Při vysoké teplotě a vysoké hladině vody zůstanou dvířka spotřebiče z bezpečnostních důvodů zablokována.

- Při vysoké teplotě spusťte program **Rinse** .
- Při vysoké hladině vody spusťte program **Spin**  nebo **Drain** .

3. Vyndejte prádlo.

13.12 Pokračování programu při nastavení stop po máchání

1. Nastavte program **Spin**  nebo **Drain** .
2. Stiskněte **Start / Reload** .

13.13 Vyjmutí prádla

Poznámka: Pro bezpečné používání spotřebiče dodržujte informace týkající se bezpečnosti → *Strana 4* a zabránění škodám → *Strana 10*.

1. Otevřete dvířka.

2. Vyndejte prádlo.

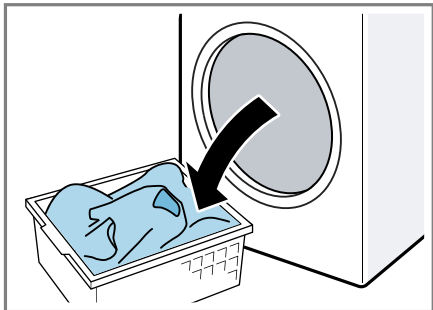

13.14 Vypnutí spotřebiče

1. Volič programů nastavte na **Off**.

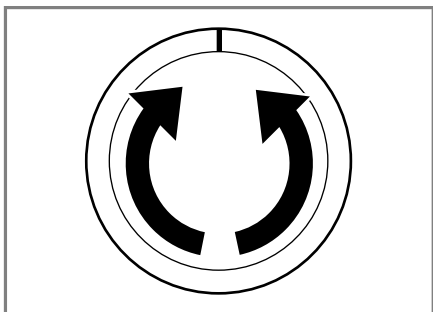

2. Zavřete přívod vody.
3. Otřete dosucha gumovou manžetu a odstraňte případné předměty.

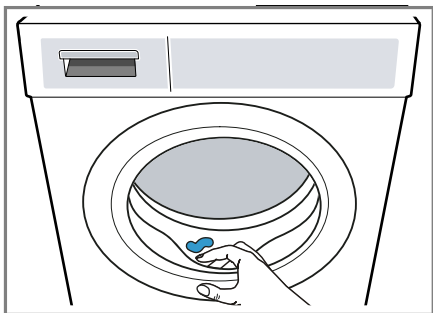



4. Nechejte dvířka a násypku na prací prostředky otevřené, aby mohla vyschnout zbytková voda.

14 Dětský zámek



Zajistěte spotřebič proti nežádoucímu ovládní ovládacích prvků.

14.1 Aktivace dětského zámku

- ▶ Cca 3 sekundy držte stisknutá obě tlačítka  **3 sec..**
- ✓ Na displeji se zobrazí .
- ✓ Ovládací prvky jsou zablokované.
- ✓ Dětský zámek zůstává aktivovaný i po vypnutí spotřebiče.

14.2 Deaktivace dětského zámku

Požadavek: Pro deaktivaci dětského zámku musí být spotřebič zapnutý.

- ▶ Cca 3 sekundy držte stisknutá obě tlačítka  **3 sec..**
Aby se probíhající program nepřerušil, musí být volič programů nastavený na výchozí program.
- ✓  na displeji zhasne.

15 Základní nastavení

Spotřebič si můžete nastavit podle svých potřeb.

15.1 Přehled základních nastavení

Zde najdete přehled základních nastavení spotřebiče.

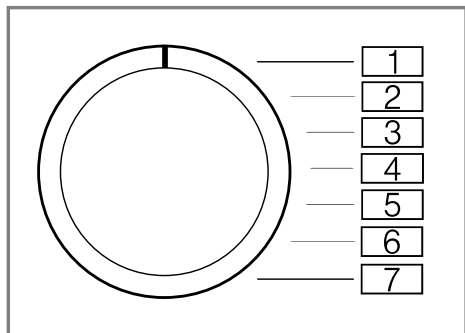



Základní nastavení	Pozice programu	Hodnota	Popis
Signál ukončení	2	0 (vypnutý) 1 (tichý) 2 (střední) 3 (hlasitý) 4 (velmi hlasitý)	Nastavení hlasitosti signálu po skončení programu.
Signál tlačítek	3	0 (vypnutý) 1 (tichý) 2 (střední) 3 (hlasitý) 4 (velmi hlasitý)	Nastavení hlasitosti signálu při stisknutí tlačítek.

15.2 Změna základních nastavení

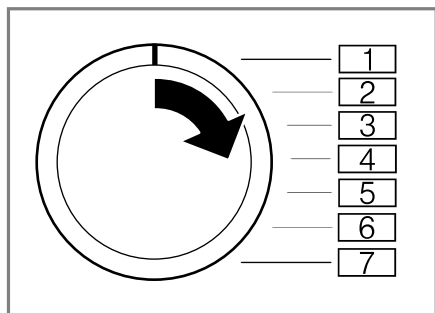
1. Volič programů nastavte na pozici 1.



2. Stiskněte **Start / Reload**  a současně nastavte volič programů na pozici 2.
- ✓ Na displeji se zobrazí aktuální hodnota.
3. Nastavte volič programů na požadovanou pozici.
4. Pro změnu hodnoty stiskněte **Finished in** .
5. Pro uložení změny spotřebič vypněte.

16 Čistění a ošetřování

Aby váš spotřebič zůstal dlouho funkční, pečlivě ho čistěte a ošetřujte.

16.1 Tipy pro údržbu spotřebiče

Kryt spotřebiče a ovládací panel otřete pouze vodou a vlhkým hadrem.

Součásti spotřebiče zůstanou čisté a hygienické.

Ihned odstraňte všechny zbytky pracích prostředků, sprejů nebo jiné zbytky.

Čerstvé usazeniny lze snadněji beze zbytku odstranit.

Dvířka spotřebiče a násypku na prací prostředky otevřete po použití.

Může vyschnout zbytková voda a zabrání se tvorbě zápachu ve spotřebiči.

16.2 Čistění bubnu

POZOR **Nebezpečí zranění!**

Trvalé praní s nízkými teplotami a chybějící zavzdušnění spotřebiče mohou způsobit poškození bubnu a zranění.

- ▶ Pravidelně používejte program pro čištění bubnu nebo perte s teplotami minimálně 60 °C.
- ▶ Po každém použití nechte spotřebič vyschnout s otevřenými dvířky a násypkou na prací prostředky.
- ▶ Nechte proběhnout program **Cottons 90°** bez prádla.
Použijte univerzální prací prášek.

16.3 Čistění násypky na prací prostředky

Poznámka: Pro bezpečné používání spotřebiče dodržujte informace týkající se bezpečnosti → *Strana 4* a zabránění škodám → *Strana 10*.

1. Vytáhněte násypku na prací prostředky.

2. Vložku zatlačte dolů a násypku na prací prostředky vyjměte.

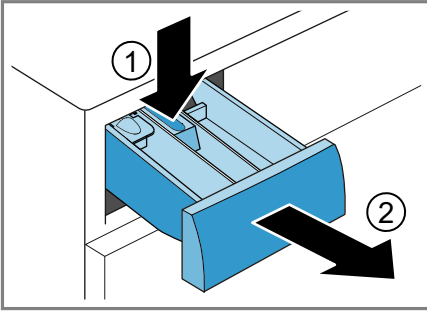

3. Vložku vytlačte zespoda nahoru.

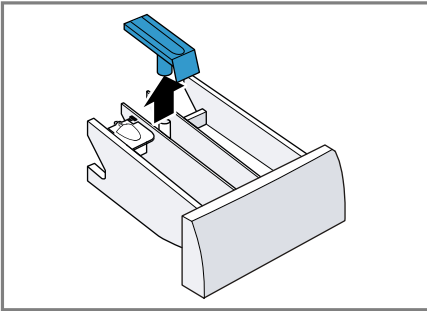

4. Násypku na prací prostředky a vložku vyčistěte vodou a kartáčkem a osušte.

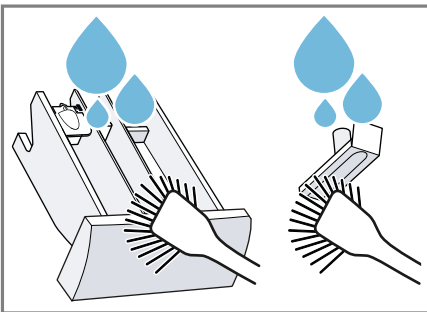

5. Nasadte vložku a nechte ji zaskočit.

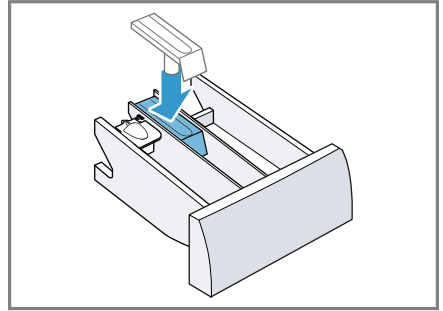

6. Vyčistěte otvor pro násypku na prací prostředky.



7. Zasuňte násypku na prací prostředky.

16.4 Odvápnění

POZOR!

Používání nevhodných odvápnovacích prostředků, např. pro kávovary, může spotřebič poškodit.

- Používejte pro tento spotřebič pouze odvápnovací prostředky, které lze zakoupit na internetových stránkách nebo v zákaznickém servisu výrobce.

16.5 Čištění čerpadla

Při poruchách, např. ucpání nebo klapání, vyčistěte čerpadlo.

Vyprázdnění čerpadla

Poznámka: Pro bezpečné používání spotřebiče dodržujte informace týkající se bezpečnosti → *Strana 4* a zabránění škodám → *Strana 10*.

1. Zavřete přívod vody.
2. Vypněte spotřebič.
3. Odpojte síťovou zástrčku spotřebiče z elektrické sítě.
4. Otevřete servisní kryt.

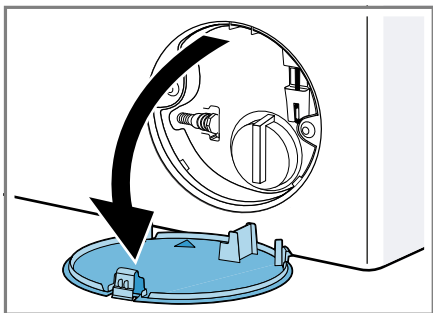

5. Sejměte servisní kryt.

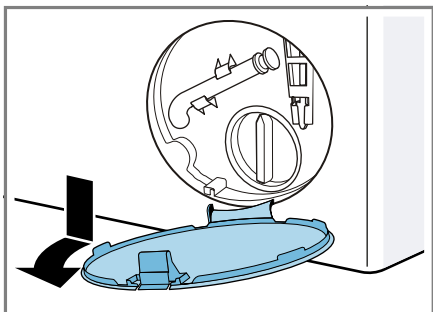

6. Pod otvor postavte dostatečně velkou nádobu.

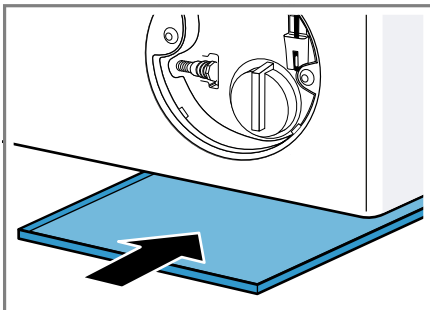

7. Vyndejte z držáku vypouštěcí hadičku.

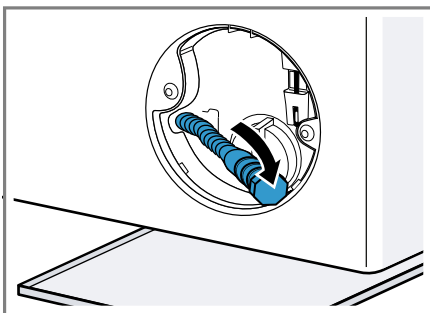

8. **⚠ POZOR - Nebezpečí opaření!** Prací roztok je při praní s vysokými teplotami horký.
▶ Nedotýkejte se horkého pracího roztoku.

Pro vypuštění pracího roztoku do nádoby vytáhněte uzavírací zátku.

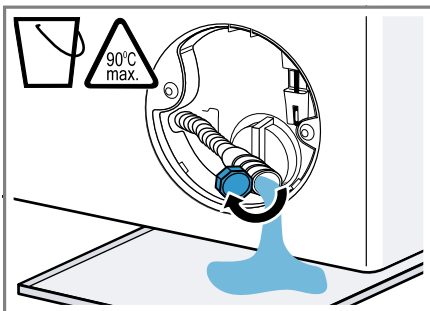

9. Znovu nasadíte uzavírací zátku.

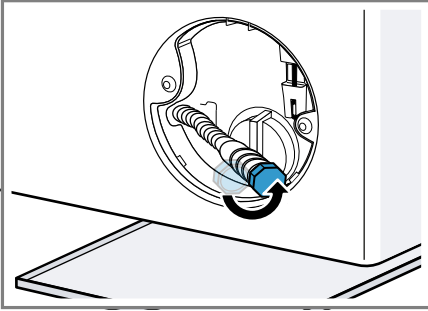

10. Nasadíte vypouštěcí hadici do držáku.

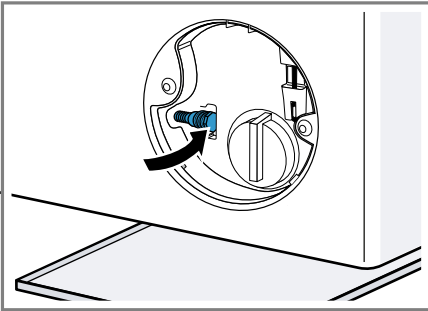

Čištění čerpadla

Poznámka: Pro bezpečné používání spotřebiče dodržujte informace týkající se bezpečnosti → *Strana 4* a zabránění škodám → *Strana 10*.

Požadavek: Čerpadlo je prázdné.
→ *Strana 40*

1. Protože se v čerpadle může ještě nacházet zbytková voda, víčko čerpadla vyšroubovávejte opatrně.

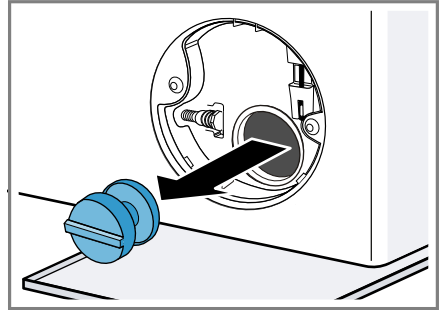

2. Vyčistěte vnitřní prostor, závit víčka čerpadla a těleso čerpadla.
3. Zajistěte, aby se lopátkové kolo čerpadla mohlo otáčet.
4. Nasadte víčko čerpadla a zašroubujte ho až nadoraz.

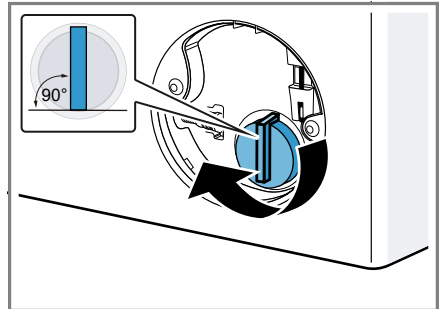

Držadlo víčka čerpadla musí být svisle.

cs Čistění a ošetřování

5. Nasadíte a zacvaknete servisní kryt.

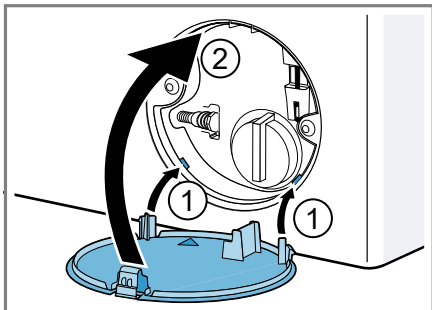

6. Zavřete servisní kryt.

16.6 Čištění odtokové hadice u sifonu

1. Vypněte spotřebič.
2. Odpojte síťovou zástrčku spotřebiče z elektrické sítě.
3. Povolte hadicovou sponu a odtokovou hadici opatrně sejměte.

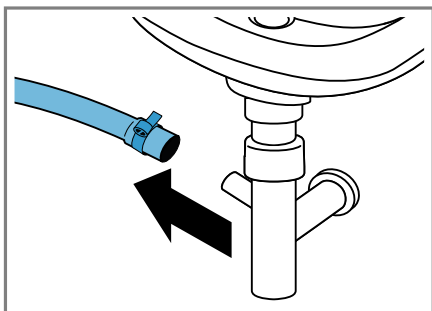

Může vytéct zbytková voda!

4. Vyčistíte odtokovou hadici a hrdlo sifonu.

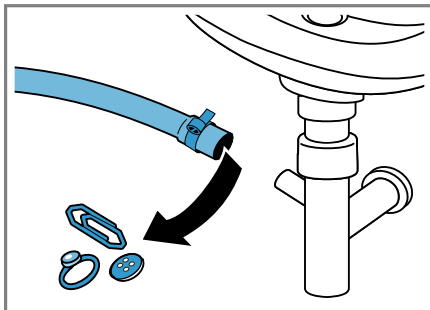

5. Nasadíte odtokovou hadici a místo připojení zajistíte hadicovou sponou.

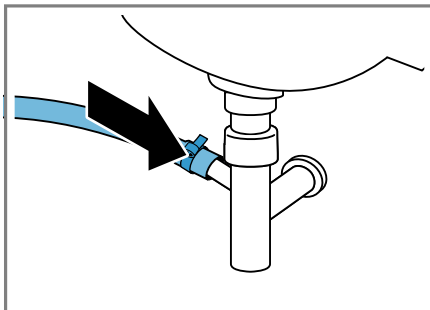

16.7 Vyčistíte sítka v přívodu vody.

Vyprázdnění přívodní hadice

1. Zavřete přívod vody.
2. Nastavte program, kromě **Rinse** 🧼, **Spin** 🌀 nebo **Drain** 🌊.
3. Spusťte program a nechte ho cca 40 sekund běžet.
4. Vypněte spotřebič.
5. Odpojte síťovou zástrčku spotřebiče z elektrické sítě.

Čištění sítka u přívodu vody

Poznámka: Pro bezpečné používání spotřebiče dodržujte informace týkající se bezpečnosti → *Strana 4* a zabránění škodám → *Strana 10*.

Požadavek: Přívodní hadice je prázdná.

1. Přívodní hadici odpojte z přívodu vody.

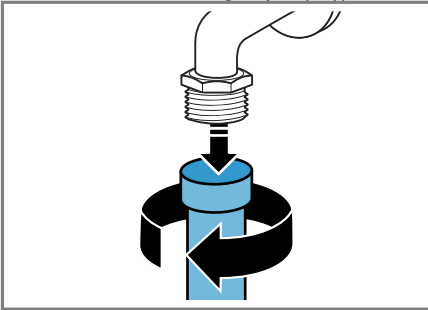

2. Sítko vyčistíte malým kartáčkem.

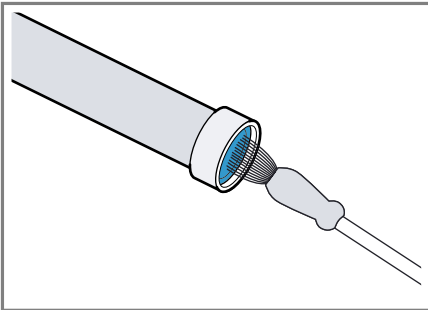

3. Připojte přívodní hadici a zkontrolujte těsnost.

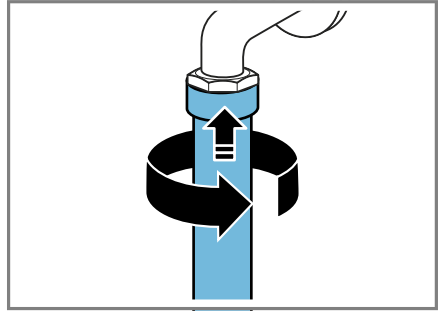

Čištění sítka na spotřebiči

Poznámka: Pro bezpečné používání spotřebiče dodržujte informace týkající se bezpečnosti → *Strana 4* a zabránění škodám → *Strana 10*.

Požadavek: Přívodní hadice je prázdná.

→ "Vyprázdňení přívodní hadice", *Strana 42*

1. Odmontujte hadici na zadní straně spotřebiče.

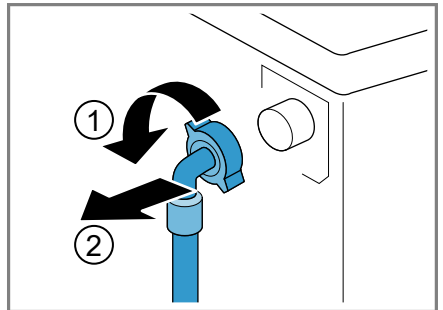

cs Čistění a ošetřování

2. Vyndejte sítko kleštěmi.

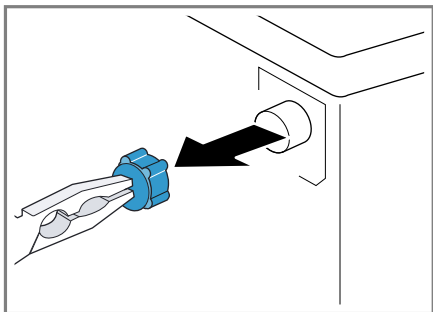

3. Sítko vyčistěte malým kartáčkem.

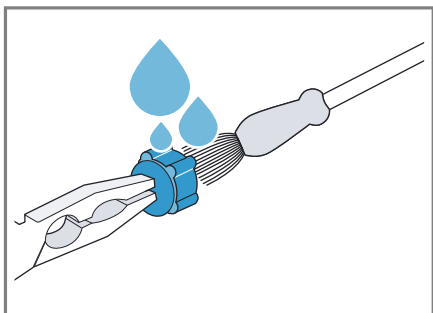

4. Sítko znovu nasadíte.

5. Připojte hadici a zkontrolujte těsnost.

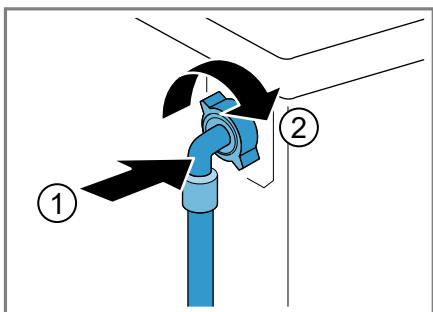

17 Odstranění poruch

Menší poruchy vašeho přístroje můžete odstranit vlastními silami. Před kontaktováním zákaznické služby využijte informací o odstraňování poruch. Vyvarujete se tak zbytečných nákladů.









VÝSTRAHA











Nebezpečí úrazu elektrickým proudem!



Neodborné opravy jsou nebezpečné.

- ▶ Opravy spotřebiče smí provádět pouze odborný personál, který je k tomu vyškolený.
- ▶ K opravě spotřebiče se smí používat pouze originální náhradní díly.
- ▶ Pokud je síťový kabel tohoto spotřebiče poškozený, musí ho vyměnit výrobce, jeho zákaznický servis nebo podobně kvalifikovaná osoba, aby se zabránilo ohrožení.

Závada	Příčina a řešení závady
Displej zhasl a bliká Start / Reload 	Je aktivní režim šetření energie. ▶ Stiskněte libovolné tlačítko. ✓ Displej se znovu rozsvítí.
"E:36 / -10"	Odtoková trubka nebo odtoková hadice je ucpaná. ▶ Vyčistěte odtokovou trubku a odtokovou hadici.
	Odtoková trubka nebo odtoková hadice je zalomená nebo uskřípnutá. ▶ Zajistěte, aby odtoková trubka a hadice odtoku vždy nebyly zalomené nebo uskřípnuté.
	Je ucpané čerpadlo. ▶ → " <i>Čištění čerpadla</i> ", <i>Strana 40</i>
	Odtoková hadice je připojená příliš vysoko. ▶ Odtokovou hadici namontujte maximálně do výšky 1 m.
	Dávkování pracího prostředku je příliš vysoké. ▶ Okamžité opatření: Smíchejte polévkovou lžící aviváže s 0,5 l vody a směs naplňte do levé komory (nepoužívejte na outdoorové, sportovní a péřové textilie). ▶ Při příštím praní se stejným množstvím prádla použijte menší množství pracího prostředku.
	Je namontované nepřípustné prodloužení odtokové hadice. ▶ Odstraňte nepřípustná prodloužení odtokové hadice. Připojení spotřebiče





Závada	Příčina a řešení závady
"E:36 / -25 / -26"	Je ucpané čerpadlo. ▶ → "Čištění čerpadla", Strana 40
	Tlak vody je příliš nízký. Není možné odstranění. Jsou ucpaná sítká v přívodu vody. ▶ Vyčistěte sítká v přívodu vody → Strana 42. Je zavřený přívod vody. ▶ Otevřete přívod vody. Přívodní hadice je zalomená nebo uskřípnutá. ▶ Zajistěte, aby přívodní hadice nebyla zalomená nebo uskřípnutá.
Svítilí  .	Teplota je příliš vysoká. ▶ Počkejte, dokud teplota trochu neklesne. ▶ → "Zrušení programu", Strana 35 Příliš vysoká hladina vody. ▶ Spusťte program Drain  . Ve dvířkách je přiskřípnuté prádlo. 1. Znovu otevřete dvířka. 2. Odstraňte přiskřípnuté prádlo. 3. Zavřete dvířka. 4. Pro spuštění programu stiskněte Start / Reload  .
Bliká  .	Dvířka nejsou zavřená. 1. Zavřete dvířka. 2. Pro spuštění programu stiskněte Start / Reload  .
Všechny ostatní chybové kódy.	Porucha funkce ▶ Kontaktujte zákaznický servis. → "Zákaznický servis", Strana 55
Spotřebič nepracuje.	Není zapojená zástrčka síťového kabelu. ▶ Připojte spotřebič k el. síti. Pojistka je vadná. ▶ Zkontrolujte pojistku v pojistkové skříňce.
	Výpadek napájení. ▶ Zkontrolujte, zda v místnosti funguje osvětlení místnosti nebo jiné přístroje.
Program se nespustí.	Nestiskli jste Start / Reload  . ▶ Stiskněte Start / Reload  . Dvířka nejsou zavřená. 1. Zavřete dvířka.

Závada	Příčina a řešení závady
Program se nespustí.	<p>2. Pro spuštění programu stiskněte Start / Reload .</p> <p>Je aktivovaný dětský zámek.</p> <p>▶ → "Deaktivace dětského zámku", <i>Strana 36</i></p> <p>Je aktivované Finished in .</p> <p>▶ Zkontrolujte, zda je aktivované Finished in .</p> <p>→ "Tlačítka", <i>Strana 21</i></p> <p>Ve dvířkách je přiskřípnuté prádlo.</p> <ol style="list-style-type: none"> 1. Znovu otevřete dvířka. 2. Odstraňte přiskřípnuté prádlo. 3. Zavřete dvířka. 4. Pro spuštění programu stiskněte Start / Reload .
Dvířka nelze otevřít.	<p>Je aktivované – --.</p> <p>▶ Pro pokračování programu zvolte Spin  nebo Drain  a stiskněte Start / Reload .</p> <p>→ "Pokračování programu při nastavení stop po máchání", <i>Strana 35</i></p> <p>Teplota je příliš vysoká.</p> <p>▶ Počkejte, dokud teplota trochu neklesne.</p> <p>▶ → "Zrušení programu", <i>Strana 35</i></p> <p>Příliš vysoká hladina vody.</p> <p>▶ Spusťte program Drain .</p>
Prací roztok se neodčerpává.	<p>Výpadek elektrického proudu.</p> <p>▶ Otevřete dvířka pomocí nouzového odblokování.</p> <p>→ "Nouzové odblokování", <i>Strana 53</i></p>
Prací roztok se neodčerpává.	<p>Odtoková trubka nebo odtoková hadice je ucpaná.</p> <p>▶ Vyčistěte odtokovou trubku a odtokovou hadici.</p> <p>Odtoková trubka nebo odtoková hadice je zalomená nebo uskřípnutá.</p> <p>▶ Zajistěte, aby odtoková trubka a hadice odtoku vody nebyly zalomené nebo uskřípnuté.</p>
Prací roztok se neodčerpává.	<p>Je ucpané čerpadlo.</p> <p>▶ → "Čištění čerpadla", <i>Strana 40</i></p>
Prací roztok se neodčerpává.	<p>Je aktivované – --.</p> <p>▶ Pro pokračování programu zvolte Spin  nebo Drain  a stiskněte Start / Reload .</p> <p>→ "Pokračování programu při nastavení stop po máchání", <i>Strana 35</i></p>
Prací roztok se neodčerpává.	<p>Odtoková hadice je připojená příliš vysoko.</p>

Závada	Příčina a řešení závady
Prací roztok se neodčerpává.	<ul style="list-style-type: none"> ▶ Odtokovou hadici namontujte maximálně do výšky 1 m.
Nepřitéká voda. Nebyl spláchnutý prací prostředek.	<p>Dávkování pracího prostředku je příliš vysoké.</p> <ul style="list-style-type: none"> ▶ Okamžité opatření: Smíchejte polévkovou lžičí aviváže s 0,5 l vody a směs naplňte do levé komory (nepoužívejte na outdoorové, sportovní a pérové textilie). ▶ Při příštím praní se stejným množstvím prádla použijte menší množství pracího prostředku.
	<p>Je namontované nepřípustné prodloužení odtokové hadice.</p> <ul style="list-style-type: none"> ▶ Odstraňte nepřípustná prodloužení odtokové hadice. Připojení spotřebiče
	<p>Nestiskli jste Start / Reload .</p> <ul style="list-style-type: none"> ▶ Stiskněte Start / Reload . <p>Jsou ucpaná sítka v přívodu vody.</p> <ul style="list-style-type: none"> ▶ Vyčistěte sítko v přívodu vody → <i>Strana 42</i>.
Opakovaný náběh odstředování.	<p>Je zavřený přívod vody.</p> <ul style="list-style-type: none"> ▶ Otevřete přívod vody.
	<p>Přívodní hadice je zalomená nebo uskřípnutá.</p> <ul style="list-style-type: none"> ▶ Zajistěte, aby přívodní hadice nebyla zalomená nebo uskřípnutá.
Doba trvání programu se během pracího procesu mění.	<p>Kontrolní systém nevyváženosti se snaží vyrovnat nerovnoměrné rozložení prádla opakovaným rozmístěním prádla.</p> <ul style="list-style-type: none"> ▶ Nejedná se o závadu – není potřeba nic udělat. <p>Poznámka: Při plnění dávejte do bubnu pokud možno společně velké a malé kusy prádla. Různě velké kusy prádla se při odstředování lépe rozdělí.</p>
Doba trvání programu se během pracího procesu mění.	<p>Průběh programu se elektronicky optimalizuje. Tak může dojít ke změně doby trvání programu.</p> <ul style="list-style-type: none"> ▶ Nejedná se o závadu – není potřeba nic udělat.
	<p>Kontrolní systém nevyváženosti se snaží vyrovnat nerovnoměrné rozložení prádla opakovaným rozmístěním prádla.</p> <ul style="list-style-type: none"> ▶ Nejedná se o závadu – není potřeba nic udělat. <p>Poznámka: Při plnění dávejte do bubnu pokud možno společně velké a malé kusy prádla. Různě velké kusy prádla se při odstředování lépe rozdělí.</p>

Závada	Příčina a řešení závady
Doba trvání programu se během pracího procesu mění.	Systém pro kontrolu pěny přidá při tvorbě příliš velkého množství pěny jedno máchání. ▶ Nejedná se o závadu – není potřeba nic udělat.
V bubnu není vidět voda.	Voda je pod viditelnou oblastí. ▶ Nejedná se o závadu – není potřeba nic udělat. ▶ Během provozu neplňte spotřebič další vodou.
Buben sebou po spuštění programu trhá.	Příčinou je interní test motoru. ▶ Nejedná se o závadu – není potřeba nic udělat.
V komoře ☼ se nachází zbytková voda.	Je ucpaná vložka v komoře ☼. ▶ → " <i>Čištění násypky na prací prostředky</i> ", <i>Strana 38</i>
Vibrace a pohyb spotřebiče při odstředování.	Spotřebič není správně vyrovnaný. ▶ Vyrovnání spotřebiče Nožičky spotřebiče nejsou zafixované. ▶ Zafixujte nožičky spotřebiče. Vyrovnání spotřebiče Nejsou odstraněné přepravní pojistky. ▶ Odstranění přepravních pojistek
Buben se otáčí, nepřitéká voda.	Je aktivní rozpoznání množství prádla. ▶ Nejedná se o závadu, není potřeba nic udělat. Poznámka: Rozpoznání množství prádla může trvat až 2 minuty.
Intenzivní tvorba pěny.	Dávkování pracího prostředku je příliš vysoké. ▶ Okamžité opatření: Smíchejte polévkovou lžící aviváže s 0,5 l vody a směs naplňte do levé komory (nepoužívejte na outdoorové, sportovní a pérové textilie). ▶ Při příštím praní se stejným množstvím prádla použijte menší množství pracího prostředku.
Není dosažena vysoká rychlost odstředování.	Je nastavená nízká rychlost odstředování. ▶ Při příštím praní nastavte vyšší rychlost odstředování. Systém kontroly rovnoměrného rozložení prádla se snaží vyrovnat nerovnoměrné rozložení prádla pomocí nižší rychlosti odstředování. ▶ Vložte znovu prádlo do bubnu. Poznámka: Do bubnu dávejte pokud možno společně velké a malé kusy prádla. Různě velké kusy prádla se při odstředování lépe rozdělí. ▶ Spusťte program Spin ☺ .

Závada	Příčina a řešení závady
Program odstředování se nespustí.	<p>Odtoková trubka nebo odtoková hadice je ucpaná.</p> <ul style="list-style-type: none"> ▶ Vyčistěte odtokovou trubku a odtokovou hadici. <hr/> <p>Odtoková trubka nebo odtoková hadice je zalomená nebo uskřípnutá.</p> <ul style="list-style-type: none"> ▶ Zajistěte, aby odtoková trubka a hadice odtoku vody nebyly zalomené nebo uskřípnuté. <hr/> <p>Kontrolní systém nevyváženosti přerušil odstředování kvůli nerovnoměrnému rozložení prádla.</p> <ul style="list-style-type: none"> ▶ Vložte znovu prádlo do bubnu. <p>Poznámka: Do bubnu dávejte pokud možno společně velké a malé kusy prádla. Různě velké kusy prádla se při odstředování lépe rozdělí.</p> <ul style="list-style-type: none"> ▶ Spustte program Spin .
Šumící, syčící zvuk.	<p>Voda se do násypky na prací prostředky napouští pod tlakem.</p> <ul style="list-style-type: none"> ▶ Nejedná se o závadu – normální provozní zvuk.
Hlasité zvuky při odstředování.	<p>Spotřebič není správně vyrovnaný.</p> <ul style="list-style-type: none"> ▶ Vyrovnání spotřebiče <hr/> <p>Nožičky spotřebiče nejsou zafixované.</p> <ul style="list-style-type: none"> ▶ Zafixujte nožičky spotřebiče. Vyrovnání spotřebiče <hr/> <p>Nejsou odstraněné přepravní pojistky.</p> <ul style="list-style-type: none"> ▶ Odstranění přepravních pojistek
Klapání, skřípání v čerpadle.	<p>Do čerpadla se dostaly cizí předměty.</p> <ul style="list-style-type: none"> ▶ → "Čištění čerpadla", Strana 40
Rytmický zvuk sání.	<p>Je aktivní čerpadlo, odčerpává se prací roztok.</p> <ul style="list-style-type: none"> ▶ Nejedná se o závadu – normální provozní zvuk.
Pomačkání.	<p>Příliš vysoká rychlost odstředování.</p> <ul style="list-style-type: none"> ▶ Při příštím praní nastavte nižší rychlost odstředování. <hr/> <p>Příliš velké množství prádla.</p> <ul style="list-style-type: none"> ▶ Při příštím praní snižte množství prádla. <hr/> <p>Byl zvolen nesprávný program pro příslušný druh textilu.</p> <ul style="list-style-type: none"> ▶ Volte programy, které jsou vhodné pro příslušné druhy textilu. → "Programy", Strana 22

Závada	Příčina a řešení závady
Prací prostředek nebo aviváž odkapává z manžety a shromažďuje se na skle dvířek nebo v záhybu manžety.	<p>Příliš mnoho pracího prostředku / aviváže v násypce na prací prostředky.</p> <ul style="list-style-type: none"> ▶ Při dávkování tekutého pracího prostředku a aviváže se řiďte podle značky v násypce na prací prostředky a nedávejte větší množství.
Výsledek odstředování není uspokojivý. Prádlo je příliš mokré / příliš vlhké.	<p>Je nastavená nízká rychlost odstředování.</p> <ul style="list-style-type: none"> ▶ Při příštím praní nastavte vyšší rychlost odstředování. ▶ Spusťte program Spin .
	<p>Odtoková trubka nebo odtoková hadice je ucpaná.</p> <ul style="list-style-type: none"> ▶ Vyčistěte odtokovou trubku a odtokovou hadici.
	<p>Odtoková trubka nebo odtoková hadice je zalomená nebo uskřípnutá.</p> <ul style="list-style-type: none"> ▶ Zajistěte, aby odtoková trubka a hadice odtoku vody nebyly zalomené nebo uskřípnuté.
	<p>Kontrolní systém nevyváženosti přerušil odstředování kvůli nerovnoměrnému rozložení prádla.</p> <ul style="list-style-type: none"> ▶ Vložte znovu prádlo do bubnu. <p>Poznámka: Do bubnu dávejte pokud možno společně velké a malé kusy prádla. Různě velké kusy prádla se při odstředování lépe rozdělí.</p> <ul style="list-style-type: none"> ▶ Spusťte program Spin .
	<p>Systém kontroly rovnoměrného rozložení prádla se snaží vyrovnat nerovnoměrné rozložení prádla pomocí nižší rychlosti odstředování.</p> <ul style="list-style-type: none"> ▶ Vložte znovu prádlo do bubnu. <p>Poznámka: Do bubnu dávejte pokud možno společně velké a malé kusy prádla. Různě velké kusy prádla se při odstředování lépe rozdělí.</p> <ul style="list-style-type: none"> ▶ Spusťte program Spin .
Zbytky pracího prostředku na vlhkém prádle.	<p>Prací prostředky mohou obsahovat látky, které nejsou rozpustné ve vodě a usazují se na prádle.</p> <ul style="list-style-type: none"> ▶ Spusťte program Rinse .
Zbytky pracího prostředku na suchém prádle.	<p>Prací prostředky mohou obsahovat látky, které nejsou rozpustné ve vodě a usazují se na prádle.</p> <ul style="list-style-type: none"> ▶ Prádlo po praní a sušení vykartáčujte.

Závada	Příčina a řešení závady
U přívodní hadice vytéká voda.	Přívodní hadice není správně/pevně připojená. 1. Připojte správně přívodní hadici. Připojení přívodní hadice 2. Utáhněte šroubení.
U odtokové hadice vytéká voda.	Odtoková hadice je poškozená. ▶ Vyměňte poškozenou odtokovou hadici. Odtoková hadice není správně připojená. ▶ Připojte správně odtokovou hadici. Způsoby připojení odtoku vody
Ve spotřebiči vzniká zápach.	Vlhkost a zbytky pracích prostředků mohou podporovat tvorbu bakterií. ▶ → "Čištění bubny", <i>Strana 38</i> ▶ Když spotřebič nepoužíváte, nechte dvířka a násytku na prací prostředky otevřené, aby mohla vyschnout zbytková voda.

17.1 Nouzové odblokování

Odblokování dvířek

Požadavek: Čerpadlo je prázdné.
→ *Strana 40*

- 1. POZOR!** Vytékající voda může způsobit věcné škody.
- ▶ Neotevírejte dvířka, pokud je za sklem vidět voda.

Pomocí nářadí vytáhněte nouzové odblokování dolů a uvolněte ho.

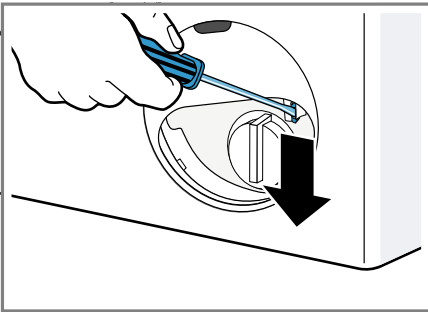

- ✓ Zámek dvířek je odblokovaný.
2. Nasaďte a zacvakněte servisní kryt.
3. Zavřete servisní kryt.

18 Přeprava, uskladnění a likvidace

Zde se dozvíte, jak svůj spotřebič připravíte pro přepravu a uskladnění. Kromě toho se dozvíte, jak zlikvidujete staré spotřebiče.

18.1 Demontáž spotřebiče

1. Zavřete přívod vody.
2. → *"Vyprázdnění přívodní hadice", Strana 42.*
3. Vypněte spotřebič.
4. Vytáhněte síťovou zástrčku spotřebiče ze zásuvky.

5. Vypusťte zbývající prací roztok.
→ *"Čištění čerpadla", Strana 40*
6. Odpojte hadice.

18.2 Nasazení přepravních pojistek

Spotřebič při přepravě zajistěte přepravními pojistkami, abyste zabránili poškození.

1. Odstraňte 4 krytky.
– V případě potřeby použijte pro odstranění krytek šroubovák.

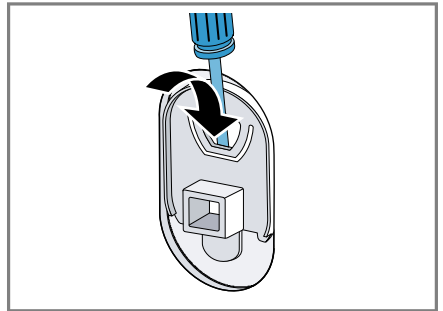

Krytky uschovejte.

2. Nasaďte 4 objímky.

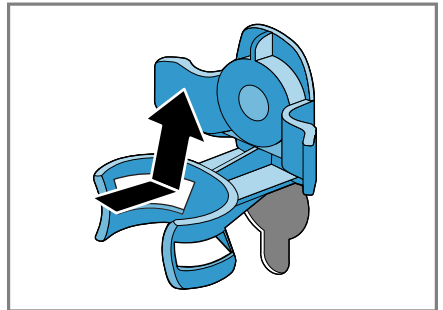

cs Převrta, uskladnění a likvidace

3. Nasadte všechny šrouby 4 přepravních pojistek a mírně je utáhněte.

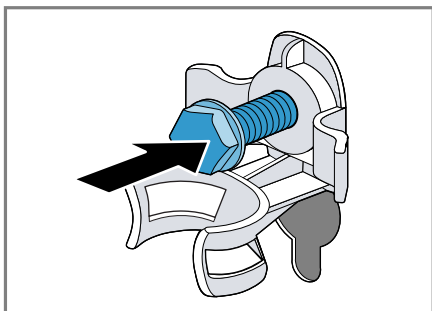

4. Síťový kabel nasadte do držáku ① a všechny 4 šrouby přepravních pojistek dotáhněte šroubovákem vel. 13 ②.

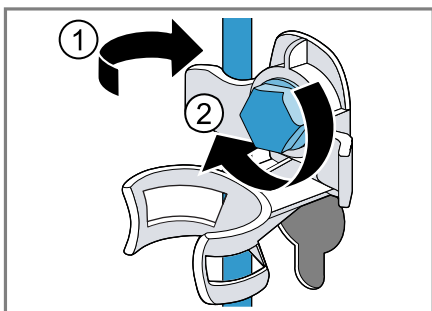

5. Hadici nasadte do držáku.

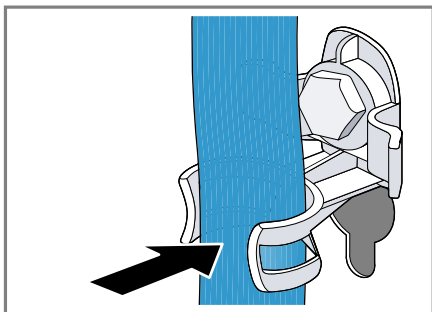

18.3 Opětovné uvedení spotřebiče do provozu

- Odstraňte přepravní pojistky.

18.4 Likvidace starého spotřebiče

Díky ekologické likvidaci je možné opětovné použití cenných surovin.

⚠ VÝSTRAHA

Nebezpečí poškození zdraví!

Ve spotřebiči se mohou zavřít děti a dostat se tak do ohrožení života.

- Spotřebič neumísťujte za dveře, které blokují nebo brání otvírání dvířek spotřebiče.
- U starých spotřebičů odpojte síťovou zástrčku síťového kabelu, poté síťový kabel přestříhnete a zničte zámek dvířek spotřebiče tak, aby se dvířka spotřebiče nedaly zavřít.

1. Vytáhněte síťovou zástrčku síťového kabelu ze zásuvky.
2. Odpojte síťový kabel.
3. Spotřebič ekologicky zlikvidujte.

Informace o aktuálních možnostech likvidace obdržíte u specializovaného prodejce nebo na obecním nebo městském úřadu.



Tento spotřebič je označen v souladu s evropskou směrnicí 2012/19/EU o nakládání s použitými elektrickými a elektronickými zařízeními

(waste electrical and electronic equipment - WEEE).

Tato směrnice stanoví jednotný evropský (EU) rámec pro zpětný odběr a recyklování použitých zařízení.

19 Zákaznický servis

Pokud máte dotazy týkající se použití, nemůžete-li poruchu odstranit sami nebo musí být spotřebič opraven, kontaktujte náš zákaznický servis. Originální náhradní díly relevantní pro funkčnost podle příslušného nařízení ekodesign obdržíte u našeho zákaznického servisu po dobu min. 10 let od uvedení vašeho spotřebiče na trh v Evropském hospodářském prostoru.

Poznámka: Využití zákaznického servisu je v rámci záručních podmínek výrobce bezplatné.

Podrobné informace o záruční době a záručních podmínkách ve vaší zemi obdržíte u svého zákaznického servisu, svého prodejce nebo na našich internetových stránkách.

Při kontaktování zákaznického servisu potřebujete označení produktu (E-č.) a výrobní číslo (FD) vašeho spotřebiče.

Kontaktní údaje zákaznického servisu viz příložený seznam servisních služeb nebo naše webová stránka.

19.1 Označení produktu (E-č.) a výrobní číslo (FD)

Označení produktu (E-č.) a výrobní číslo (FD) je uvedeno na typovém štítku spotřebiče.











V závislosti na modelu se typový štítek nachází:

- na vnitřní straně dvířek,
- na vnitřní straně servisní krytky,
- na zadní straně spotřebiče.

Pro rychlé nalezení údajů vašeho spotřebiče a telefonního čísla zákaznického servisu si můžete údaje poznačit.

20 Hodnoty spotřeby

Následující informace se poskytují podle nařízení EU o ekodesignu. Uvedené hodnoty pro jiné programy jako **Eco 40-60** jsou pouze referenční hodnoty a byly zjištěny s využitím platné normy EN 60456.

Program	Množství prádla (kg)	Doba trvání programu (h:min) ¹	Spotřeba energie (kWh/cyklus) ¹	Spotřeba vody (l/cyklus) ¹	Maximální teplota 5 min ¹ (°C)	Rychlost odstřeďování (ot/min) ¹	Zbytková vlhkost (%) ¹
Eco 40-60 ²	8,0	3:35	1,048	65,0	45	1400	50,00
Eco 40-60 ²	4,0	2:43	0,561	45,0	36	1400	52,00
Eco 40-60 ²	2,0	2:33	0,223	33,0	24	1400	58,00
Cottons  20 °C	8,0	3:14	0,350	85,0	23	1400	53,00
Cottons  40 °C	8,0	3:14	1,170	85,0	44	1400	53,00
Cottons  60 °C	8,0	3:14	1,440	85,0	56	1400	53,00
Cottons  40 °C + Prewash 	8,0	3:44	1,200	85,0	44	1400	53,00
Easy-Care  40 °C	4,0	2:29	0,770	63,0	43	1200	30,00
»   Quick Mix 40 °C	4,0	1:00	0,620	44,0	41	1400	55,00
 Wool  30 °C	2,0	0:41	0,220	40,0	22	800	25,00

¹ Skutečné hodnoty se vlivem tlaku vody, tvrdosti a teploty přiváděné vody, teploty prostředí, druhu, množství a zašpinění prádla, použitého čisticího prostředku, kolísání napájecího proudu a zvolených přídatných funkcí mohou lišit od uvedených hodnot.

² Testovací program podle nařízení (EU) pro ekodesign a nařízení (EU) pro energetické štítky se studenou vodou (15 °C).

21 Technické údaje

Zde naleznete čísla a fakta o vašem spotřebiči.

Výška spotřebiče	85,0 cm
Šířka spotřebiče	60,0 cm
Hloubka spotřebiče	55,0 cm
Hmotnost	65 - 70 kg ¹
Maximální množství prádla	8 kg
Síťové napětí	220 - 240 V, 50 Hz
⇒ Minimální pojistka instalace	10 A
Jmenovitý výkon	2300 W
Příkon	<ul style="list-style-type: none"> ■ Vypnutý stav: 0,12 W ■ Nevypnutý stav: 0,50 W
Tlak vody	<ul style="list-style-type: none"> ■ Minimálně: 100 kPa (1 bar) ■ Maximálně: 1000 kPa (10 bar)
Délka přívodní hadice	150 cm
Délka odtokové hadice	150 cm
Délka síťového kabelu	160 cm

¹ V závislosti na vybavení spotřebiče

Další informace k vašemu modelu najdete na internetu na <https://energylabel.bsh-group.com>¹. Tato webová adresa je linkem propojená s oficiální produktovou databází EU EPREL, jejíž webová adresa ještě nebyla v do-

bě tisku zveřejněná. Postupujte pak podle pokynů pro vyhledávání modelu. Označení modelu je dané znakem před lomítkem čísla výrobku (E-Nr.) na typovém štítku. Alternativně najdete označení modelu také na prvním řádku EU energetického štítku.

¹ Platí jen pro země v Evropském hospodářském prostoru



Thank you for buying a Bosch Home Appliance!

Register your new device on MyBosch now and profit directly from:

- **Expert tips & tricks for your appliance**
- **Warranty extension options**
- **Discounts for accessories & spare-parts**
- **Digital manual and all appliance data at hand**
- **Easy access to Bosch Home Appliances Service**

Free and easy registration – also on mobile phones:

www.bosch-home.com/welcome



Looking for help? You'll find it here.

Expert advice for your Bosch home appliances, help with problems or a repair from Bosch experts.

Find out everything about the many ways Bosch can support you:

www.bosch-home.com/service

Contact data of all countries are listed in the attached service directory.

Robert Bosch Hausgeräte GmbH

Carl-Wery-Straße 34

81739 München

GERMANY

www.bosch-home.com



9001543889 (010225)

CS