

CZ

PODROBNÉ POKYNY K POUŽITÍ PRAČKY

gorenje

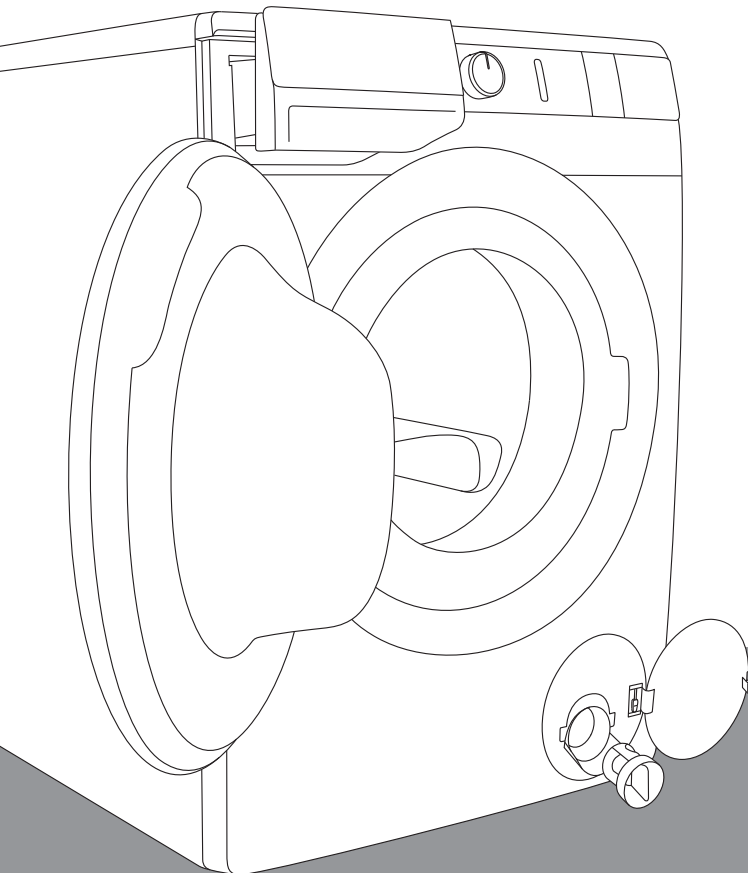

Život v dnešní době je složitý. Usnadňeme si aspoň péči o prádlo! Vaše nová pračka **WaveActive** využívá inovativní technologii a novinky v péči o prádlo, aby vám zjednodušila každodenní domácí práce. Technologie **WaveActive** nabízí tu nejjemnější péči o každé prádlo a současně minimalizuje mačkání. Zároveň je šetrná vůči životnímu prostředí díky vysoce efektivnímu využívání energie, vody a pracích prostředků.

Tato pračka je určena pouze pro domácí použití. Nepoužívejte ji na žádné prádlo označené jako nevhodné pro praní v pračce.

V návodu jsou používány následující symboly s těmito významy:



Informace, rada, tip nebo doporučení



Pozor – obecné nebezpečí



Pozor – nebezpečí úrazu elektrickým proudem



Pozor – nebezpečí horkého povrchu



Pozor – nebezpečí požáru



Je důležité, abyste si tento návod pečlivě přečetli.

OBSAH

4 BEZPEČNOSTNÍ OPATŘENÍ 10 POPIS PRAČKY 11 Technické specifikace 12 Ovládací jednotka	ÚVOD
14 INSTALACE A PŘIPOJENÍ 14 Odstranění blokovacích tyčí 15 Přemístění a doprava po nainstalování 16 Výběr místnosti 16 Nastavení noh pračky 17 Umístění pračky 19 Připojení k přívodu vody 20 Aqua - stop 20 Total aqua - stop 21 Připojení a zajištění hadice pro vypouštění vody 23 Připojení spotřebiče k elektrické síti 24 PŘED PRVNÍM POUŽITÍM SPOTŘEBIČE	PŘÍPRAVA PRAČKY PŘED PRVNÍM POUŽITÍM
25 PROCES PRANÍ KROK ZA KROKEM (1–7) 25 Krok 1: Věnujte pozornost štítkům na prádle 26 Krok 2: Příprava procesu praní 28 Krok 3: Volba pracího programu 32 Krok 4: Volba nastavení 35 Krok 5: Volba přídavných funkcí 37 Krok 6: Spuštění pracího programu 38 Krok 7: Změna pracího programu nebo ruční (manuální) zrušení 39 Krok 8: Konec pracího programu 40 PŘERUŠENÍ A ZMĚNA PROGRAMU 43 ÚDRŽBA A ČIŠTĚNÍ 43 Čištění dávkovače pracího prostředku 44 Čištění hadice pro přívod vody, pláště dávkovače pracího prostředku a gumového těsnění dveří 45 Čištění filtru čerpadla 46 Čištění pračky zvenčí	KROKY PROCESU PRANÍ ČIŠTĚNÍ A ÚDRŽBA PRAČKY
47 ODSTRAŇOVÁNÍ PORUCH 47 Co dělat ...? 48 Tabulka odstraňování poruch a chyb 51 Servis 52 DOPORUČENÍ PRO PRANÍ A EKONOMICKÉ POUŽÍVÁNÍ PRAČKY 56 Tipy pro odstraňování skvrn 58 LIKVIDACE 59 TABULKA TRVÁNÍ PROGRAMŮ A RYCHLOSTÍ Odstředění	ODSTRAŇOVÁNÍ PORUCH RŮZNÉ

BEZPEČNOSTNÍ OPATŘENÍ



Před použitím pračky si pečlivě přečtěte návod k použití.

Nepoužívejte pračku, aniž byste si nejprve pečlivě a s pochopením prostudovali tento návod.

Tyto návody k použití pračky jsou dodávány s různými modely praček. Proto mohou obsahovat popisy nastavení nebo zařízení, která u vaší pračky nejsou.

Nedodržování návodu k použití nebo nesprávné používání pračky může mít za následek poškození prádla nebo spotřebiče nebo zranění uživatele. Návod k použití uchovávejte pro ruce blízko pračky.

Návody k použití jsou dostupné i na naší webové stránce www.gorenje.com.

Vaše pračka je určena pouze pro domácí použití. Pokud by byla pračka používána k profesionálním účelům, pro dosažení zisku nebo pro účely překračující běžné použití v domácnosti, nebo pokud by pračka byla používána jinou osobou než spotřebitelem, bude záruční lhůta rovna nejkratší záruční lhůtě požadované platnou legislativou.

Dodržujte návod ke správné instalaci pračky Gorenje a k připojení k vodovodní a elektrické síti (viz kapitolu »INSTALACE A PŘIPOJENÍ«).

Připojení k vodovodu a elektrickému napájení musí být provedeno technikem nebo odborníkem s adekvátním proškolením.

Jakákoli oprava a údržba, která se týká bezpečnosti nebo výkonu, musí být prováděna kvalifikovanými odborníky.

Aby bylo vyloučeno nebezpečí, smí být výměna **poškozené elektrické šňůry** provedena pouze výrobcem, servisním technikem nebo autorizovanou osobou.

Před připojením pračky k elektrické síti počkejte minimálně 2 hodiny, dokud nedosáhne pokojovou teplotu.

V případě závady používejte pouze schválené náhradní díly od autorizovaných výrobců.

V případě nesprávného připojení pračky, nesprávného používání nebo provádění servisu neautorizovanou osobou uhradí uživatel náklady způsobené jakýmkoli poškozením, protože na takové poškození se nevztahuje záruka.

Pračka nesmí být připojena k elektrické síti za pomoci prodlužovací šňůry.

Nepřipojujte pračku k elektrické síti za pomoci externího spínacího zařízení, například programového časovače, ani ji nepřipojujte k elektrické síti, která je pravidelně zapínána a vypínána dodavatelem elektřiny.

Nepřipojujte pračku k elektrické zásuvce určené pro elektrický holicí strojek nebo vysoušeč vlasů.

Neinstalujte pračku do místnosti, kde může teplota klesnout pod 5°C, protože v případě zamrznutí vody může dojít k poškození dílů pračky.

Pračku umístěte na rovný a stabilní pevný (betonový) podklad.

Pokud je pračka umístěna na stabilní vyvýšenou základnu, je třeba ji navíc zabezpečit proti překlopení.

Před prvním použitím pračky odstraňte blokovací tyče, protože zapnutí zablokované pračky může způsobit vážné poškození (viz kapitolu »INSTALACE A PŘIPOJENÍ/Odstranění blokovacích tyčí«). V případě takového poškození zanikne záruka.

Při připojování pračky k přívodu vody použijte pouze přiloženou hadici a těsnění. Tlak vody musí být mezi 0,05–0,8 MPa (0,5–8 bar).

Pro připojení pračky k přívodu vody vždy použijte novou hadici; nepoužívejte starou hadici pro přívod vody.

Konec hadice pro vypouštění vody musí být zaveden do odpadního vodovodního potrubí.

Před zahájením pracího cyklu přitiskněte dveře na určeném místě, dokud zcela nezaklapnou. Dveře nesmí být během provozu pračky otevřené.

U prvního praní doporučujeme odstranit jakékoliv nečistoty z pračky pomocí programu Cotton (Bavlna) na 90°C (viz TABULKA PROGRAMŮ).

Po skončení pracího cyklu uzavřete vodovodní kohoutek a vytáhněte zástrčku pračky ze zásuvky.

Filtr čerpadla čistěte, kdykoli se na displeji objeví symbol .

Pračku používejte pouze na praní prádla, a to tak, jak je popsáno v návodu. Pračka není určena pro chemické čištění.

Používejte pouze přípravky pro praní v pračce a pro péči o prádlo. Nepřejímáme odpovědnost za žádné poškození nebo změnu barvy těsnění a plastových dílů způsobené nesprávným používáním odbarvovacích nebo barvicích prostředků.

Při odstraňování vodního kamene používejte pouze přípravky s přidanou ochranou proti korozi. (Používejte pouze nekorozivní prostředky na odstraňování vodního kamene). Postupujte podle pokynů výrobce. Proces odstraňování vodního kamene zakončete několika cykly máchání nebo spuštěním Steril tub (Čištění pračky/Samočisticí program), abyste odstranili případné zbytky kyselých látek (např. octa apod.).

 Nepoužívejte prací a čisticí prostředky, které obsahují rozpouštědla, protože by mohly způsobit uvolňování toxických plynů, poškození pračky a nebezpečí požáru a výbuchu.

Během pracího programu nedochází k uvolňování žádných iontů stříbra.

Pračka není určena k používání osobami (včetně dětí) se sníženými fyzickými nebo duševními schopnostmi nebo osobami s nedostatečnými zkušenostmi a znalostmi. Tyto osoby musí poučit o používání pračky osoba odpovídající za jejich bezpečnost.

Záruka neplatí na spotřební materiály, drobné odchylky barvy, zvýšený hluk způsobený stářím spotřebiče, který nemá vliv na funkčnost spotřebiče, a estetické vady komponentů, které nemají vliv na funkčnost a bezpečnost spotřebiče.

BEZPEČNOST DĚTÍ

Před zavřením dveří pračky a spuštěním programu zkontrolujte, že v bubnu není nic jiného než prádlo (např. zda do bubnu pračky nevlezlo dítě a nezavřelo za sebou dveře zevnitř).

Prací prostředky a kondicionéry uchovávejte mimo dosah dětí.

Aktivujte dětskou pojistku. Viz kapitolu »VOLBA NASTAVENÍ/Dětská pojistka«.

Nedovolte dětem mladším tří let, aby se přibližovaly ke spotřebiči, pokud nejsou pod stálým dozorem.

Pračka je vyrobena se všemi platnými bezpečnostními normami.

Tuto pračku smí používat děti nad 8 let a osoby se sníženými fyzickými, smyslovými a duševními schopnostmi nebo nedostatečnými zkušenostmi a znalostmi, ovšem pouze pokud jsou při jejím používání pod dohledem, obdržely patřičné pokyny ohledně bezpečného používání pračky a chápou nebezpečí vyplývající z nesprávného používání. Zajistěte, aby si se spotřebičem nehrály děti. Děti nesmí prát v pračce ani provádět žádné úkony údržby bez dozoru.

NEBEZPEČÍ HORKÉHO POVRCHU

Při vyšších pracích teplotách se sklo dveří zahřívá. Buďte opatrní, abyste se nepopálili. Zajistěte, aby si v blízkosti skleněných dveří nehrály děti.

POJISTKA PŘED PŘETEČENÍM VODY (KDYŽ JE PRAČKA ZAPNUTÁ)

Pokud hladina vody ve spotřebiči stoupne nad normální úroveň, bude aktivována pojistka zvýšené hladiny vody. Uzavře přívod vody a začne odčerpávat vodu z pračky. Program je přerušena a dojde k ohlášení chyby (viz TABULKU ODSTRAŇOVÁNÍ PORUCH).

DOPRAVA/DOPRAVA PO INSTALACI

Pokud máte úmyslu přemístit pračku, poté co byla nainstalována, musíte ji zablokovat vsunutím minimálně jedné blokovací tyče (viz kapitulu »INSTALACE A PŘIPOJENÍ/ Přemístění a doprava«). Před vsunutím blokovacích tyčí odpojte pračku od elektrické sítě!

POPIS PRAČKY

PŘEDNÍ STRANA

- 1 Ovládací jednotka
- 2 Tlačítko Start/Pauza
- 3 Přepínač programů
- 4 Tlačítko on/off/reset
- 5 Dávkovač pracího prostředku
- 6 Dveře
- 7 Výkonový štítek
- 8 Filtr čerpadla

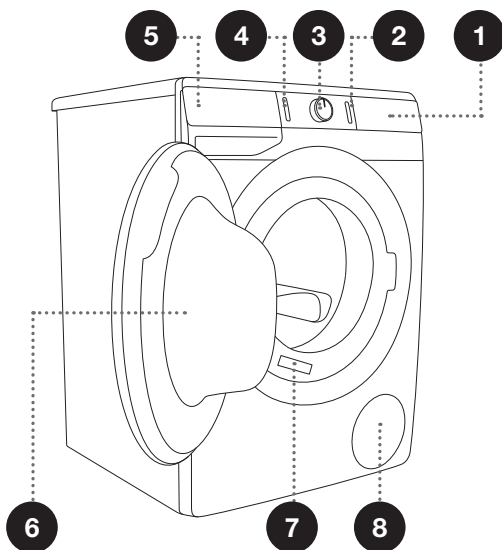

ZADNÍ STRANA

- 1 Přívodní hadice vody
- 2 Elektrická přívodní šňůra
- 3 Odvodní hadice vody
- 4 Nastavitelné nohy

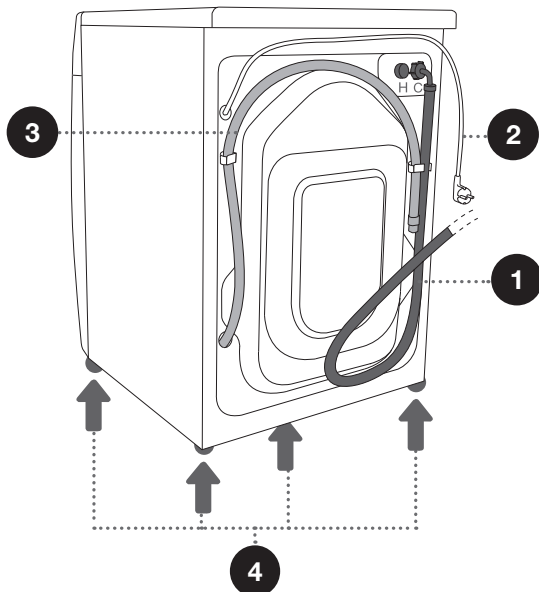

TECHNICKÉ SPECIFIKACE

(V ZÁVISLOSTI NA MODELU)

Výkonový štítek se základními informacemi o pračce je upevněn na přední stěně otvoru pro dveře pračky (viz kapitolu »POPIS PRAČKY«).

Maximální náplň	Viz výkonový štítek		
Šířka	600 mm	600 mm	600 mm
Výška	850 mm	850 mm	850 mm
Hloubka pračky (a)	430 mm	465 mm	545 mm
Hloubka se zavřenými dveřmi	462 mm	495 mm	577 mm
Hloubka s otevřenými dveřmi (b)	947 mm	980 mm	1062 mm
Hmotnost pračky	X kg (v závislosti na modelu)		
Jmenovité napětí	Viz výkonový štítek		
Jmenovitý výkon	Viz výkonový štítek		
Připojení	Viz výkonový štítek		
Tlak vody	Viz výkonový štítek		
Proud	Viz výkonový štítek		
Frekvence	Viz výkonový štítek		

Výkonový štítek

gorenje	TYPE: PS15/XXXXX	MODEL: XXXXXX.X	IPX4 CE MADE IN SLOVENIA
	Art.No.: XXXXXX	Ser.No.: XXXXXXXX	
	220-240 V ~ XX Hz \Rightarrow XX A Pmax.: XXXX W		
	\ulcorner XXXX W \odot XXXX/min X kg 0,05-0,8 MPa 		

OVLÁDACÍ JEDNOTKA

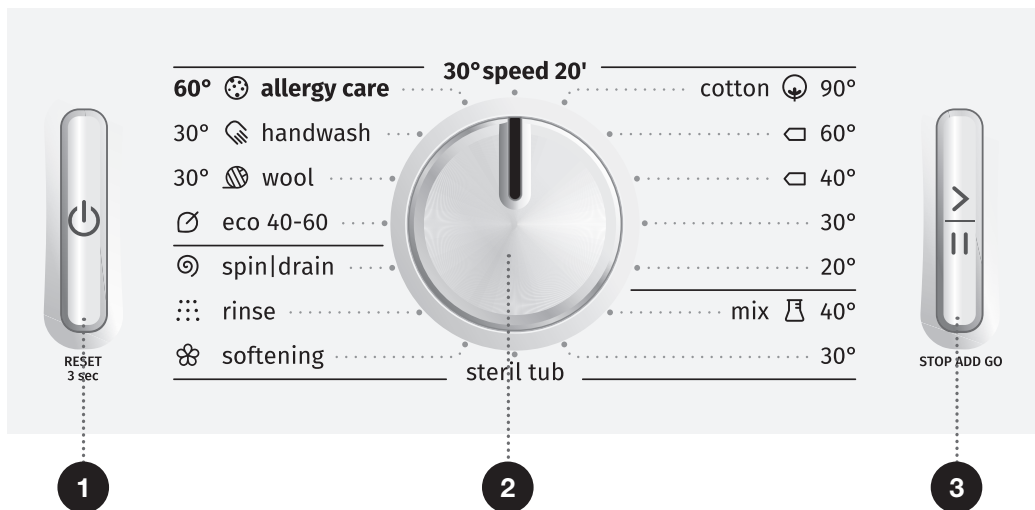

1 TLAČÍTKO ON/OFF/ RESET

Toto tlačítko použijte pro zapnutí a vypnutí pračky, příp. pro reset pracovního programu.

2 PŘEPÍNAČ PROGRAMŮ

3 TLAČÍTKO START/ PAUZA

Toto tlačítko použijte pro start nebo pauzu programu.

Po spuštění nebo během pauzy bliká podsvícení tlačítka; když je program spuštěn a probíhá, tlačítko trvale svítí.

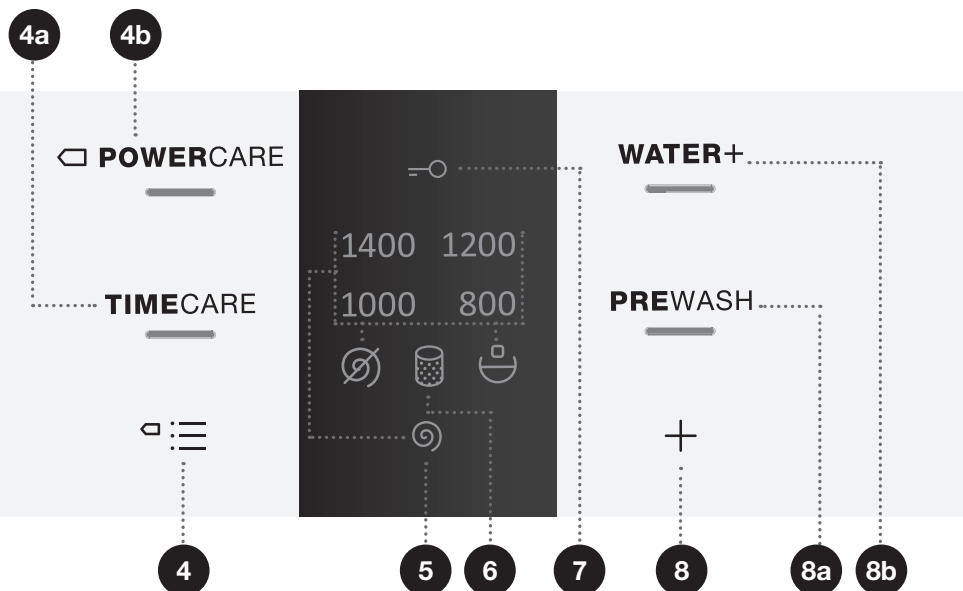

4 □ MODE ≡ (PROGRAM) (PRACÍ PROGRAM)

4a TIMECARE

4b □ POWERCARE

5 SPIN Ⓢ (ODSTŘEDĚNÍ) (RYCHLOST

ODSTŘEDĚNÍ 1400/ODPAD Ø)/

STOP-ZASTAVENÍ

ČERPADLA ☺)

Možnost nastavení rychlosti odstředění.

6 Symbol svítí ČIŠTĚNÍ FILTRU ČERPADLA ☺)

7 Symbol svítí DĚTSKÁ POJISTKA =○

Stiskněte polohy 4+8 a podržte je po dobu 3 vteřin.

8 EXTRAS + (EXTRA FUNKCE) (PŘÍDAVNÉ FUNKCE)

8a PREWASH (PŘEDPÍRKA)

8b WATER+ (VODA+)

(VYSOKÁ HLADINA VODY)

INSTALACE A PŘIPOJENÍ

☞ Odstraňte veškeré obaly. Při odstraňování obalů dávejte pozor, abyste spotřebiči nepoškodili nějakým ostrým předmětem.

ODSTRANĚNÍ BLOKOVACÍCH TYČÍ

⚠ Před prvním použitím spotřebiče je třeba odstranit přepravní tyče. Zablokovaná pračka by se mohla při prvním zapnutí poškodit. V případě takového poškození zanikne záruka!

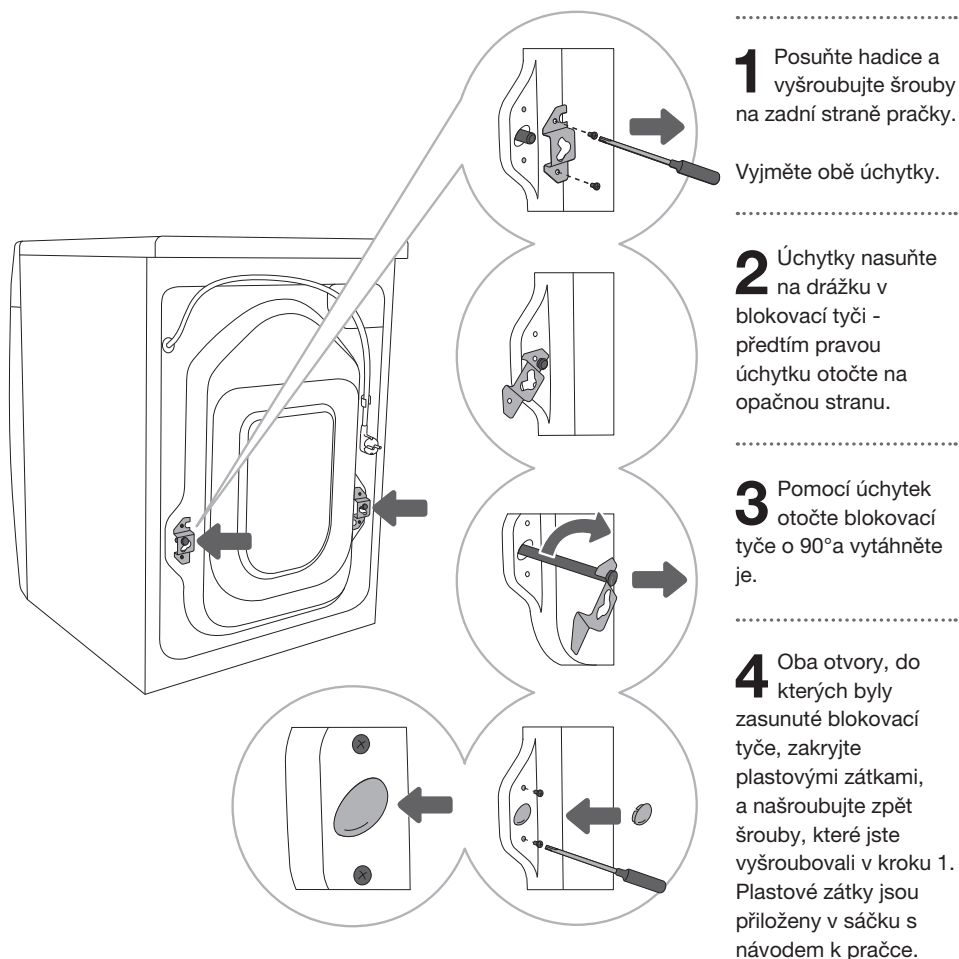

PŘEMÍSTĚNÍ A DOPRAVA PO NAINSTALOVÁNÍ

⚠ Pokud chcete pračku po nainstalování přemístit, musíte namontovat zpět úchytky a minimálně jednu blokovací tyč, aby pračka nebyla během dopravy poškozena vibracemi (viz kapitolu »INSTALACE A PŘIPOJENÍ/Odstranění blokovacích tyčí«). V případě ztráty úchytek a blokovacích tyčí je možno je objednat od výrobce.

⚠ Po dopravě ponechte pračku stát minimálně dvě hodiny v místnosti před připojením k elektrické síti, aby mohla dosáhnout pokojovou teplotu. Přístroj by měl instalovat a zapojovat školený technik.

⚠ Před použitím pračky si pečlivě přečtěte návod k použití. Záruka se nevztahuje na závadu způsobenou nesprávným připojením nebo nesprávným používáním pračky.

VÝBĚR MÍSTNOSTI

☞ Podlaha, na které má být umístěna pračka, musí mít betonový základ. Musí být čistá a suchá, jinak by pračka mohla klouzat. Očistěte rovněž spodek nastavitelných noh.

☞ Pračka musí stát rovně a stabilně na pevném základu.

NASTAVENÍ NOH PRAČKY

Použijte vodováhu a klíč č. 32 (na nohy) a 17 (na matici).

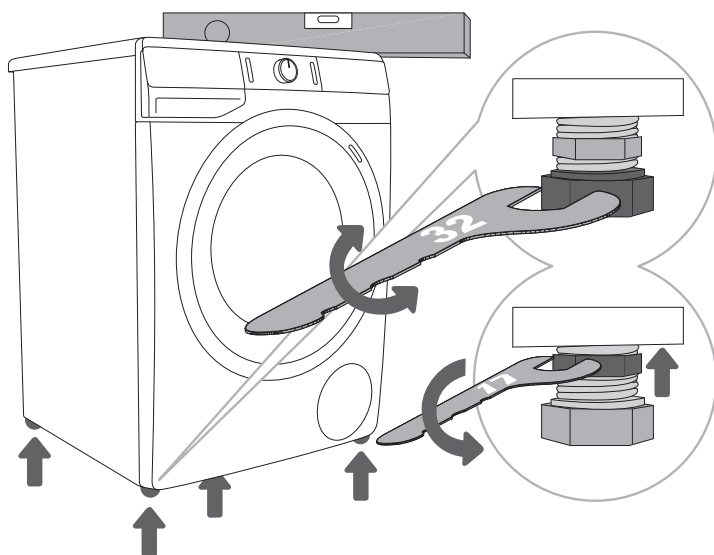

1 Vyrovnajte pračku podélně i příčně otáčením nastavitelných noh.

2 Po nastavení výšky noh pevně utáhněte pojistné matice (kontramatice) klíčem č. 17 otáčením směrem ke dnu pračky ↑ (viz obrázek).

☞ Nesprávné vyrovnaní pračky pomocí nastavitelných noh může způsobit vibrace, posouvání spotřebiče po místnosti a hlučný provoz. Nesprávné vyrovnaní pračky nepodléhá záruce.

☞ Někdy se během provozu spotřebiče může vyskytnout neobvyklý nebo hlasitější hluk; ten je obvykle způsoben nesprávnou instalací.

UMÍSTĚNÍ PRAČKY

Pokud máte i sušičku Gorenje s odpovídajícími (stejnými) rozměry, můžete ji umístit na pračku Gorenje (v tom případě musíte použít vakuové nohy) nebo vedle ní (obrázky 1 a 3). Pokud je vaše pračka Gorenje menší (minimální hloubka 545 mm) než vaše sušička Gorenje, je třeba zakoupit podstavec na sušičku (obr. 2). Nezbytně nutné je použití vakuových noh! Doplňkové vybavení (podpěra sušáku (a) a vakuová noha (b)) lze zakoupit v servisních centrech. Povrch, na kterém je umístěn spotřebič, musí být čistý a rovný. Pračka Gorenje, na kterou chcete umístit sušičku Gorenje, by měla unést váhu sušičky Gorenje (viz kapitolu (»POPIS PRAČKY/Technické informace«).

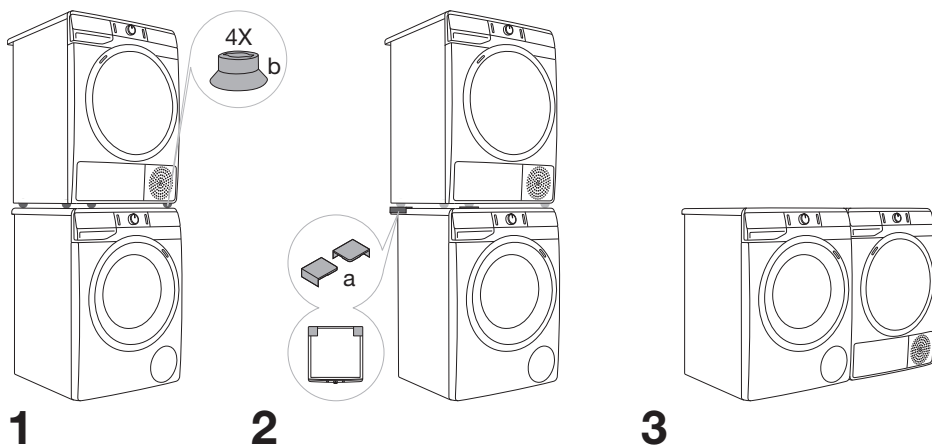

Volné místo během instalace pračky

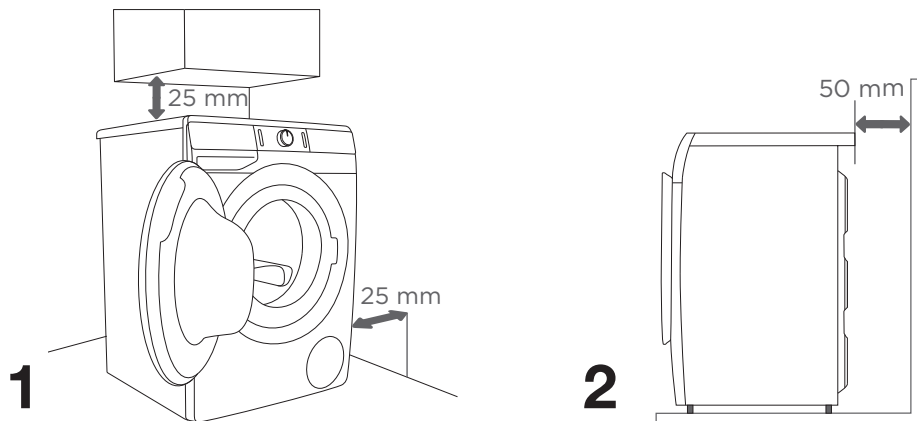

☹ Pračka se nesmí dostat do styku se zdí nebo přilehlým nábytkem. Pro optimální chod pračky doporučujeme dodržovat rozestupy od zdí dle obrázku.

V případě nedodržení minimálních požadovaných rozestupů není možné zaručit bezpečný a správný chod pračky. Navíc může docházet také k přehřívání (obrázky 1 a 2).

☹ Instalace pračky pod dřezem se nedoporučuje.

Otevření dveří pračky (pohled z ptáčích perspektivy)

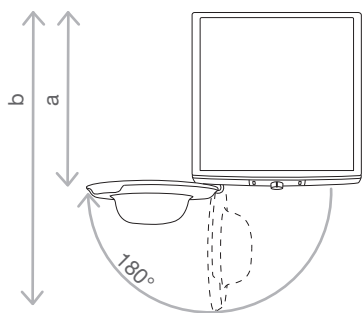

Viz kapitolu »POPIS PRAČKY/Technické informace«.

a = Hloubka pračky

b = Hloubka s otevřenými dveřmi

⚠ Před připojením pračky k elektrické síti počkejte minimálně 2 hodiny, dokud nedosáhne pokojovou teplotu.

PŘIPOJENÍ K PŘÍVODU VODY

Hadici připojte k vodovodnímu kohoutku našroubováním k závitů.

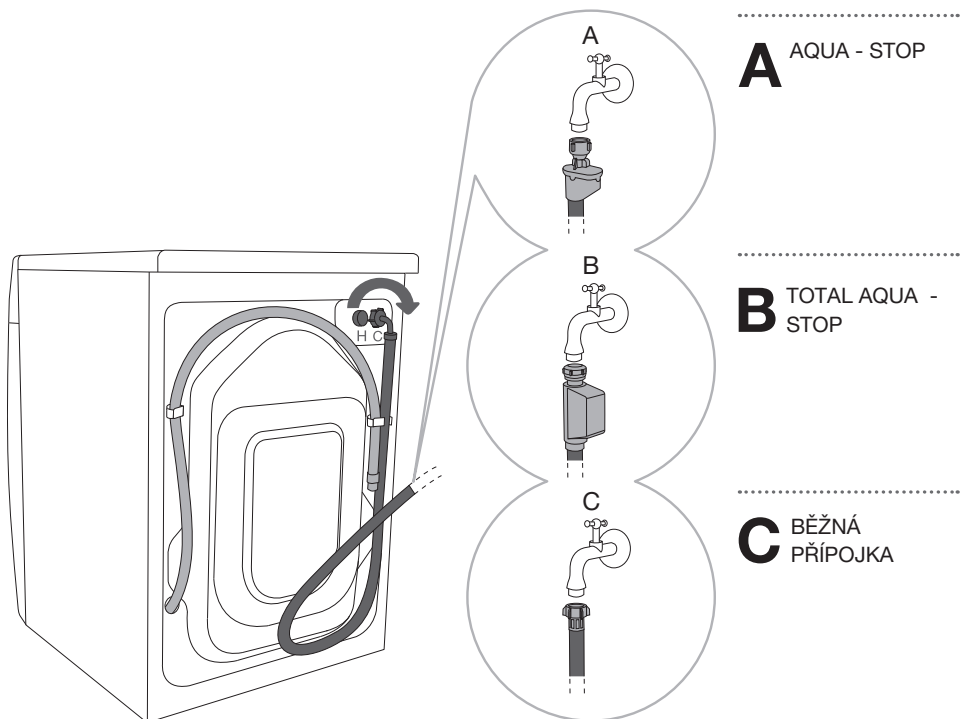

☞ Při běžném praní by měl být tlak ve vodovodní síti mezi 0,05 a 0,8 MPa (0,5 - 8 bar). Minimální dynamický tlak vody je možno určit změřením průtoku vody. Během 15 sekund by měly z plně otevřeného kohoutku vytéct 3 litry vody.

☞ Pokud má váš model přípojky pro horkou i studenou vodu, připojte jednu hadici k přívodu studené vody (modrá křídlová matice nebo modrá značka na hadici) a druhou k přívodu horké vody (červená křídlová matice nebo červená značka na hadici) podle údajů na zadní straně pračky. Přípojky jsou označeny písmeny C a H (C-cold = studená, H-hot = horká).

Teplá voda (směs horké a studené vody) se přidává pouze pro programy od 40°C výš.

☞ Ručně utáhněte hadici pro přívod vody tak pevně, aby byla dobře utěsněná (max. 2 Nm). Po připojení hadice je třeba kontrolovat těsnění, zda neteče. Při připojování hadice nepoužívejte kleště ani podobné nástroje, protože tím byste mohli poškodit závit matice.

☞ Používejte pouze hadici pro přívod vody dodanou společně se spotřebičem. Nepoužívejte žádné použité nebo jiné hadice.

AQUA - STOP (POUZE U NĚKTERÝCH MODELŮ)

Pokud dojde k poškození některé vnitřní trubky nebo hadice, je aktivován uzavírací systém, který přeruší přívod vody k pračce. V tom případě získá kontrolní sklíčko (a) červenou barvu. Hadici pro přívod vody vyměňte.

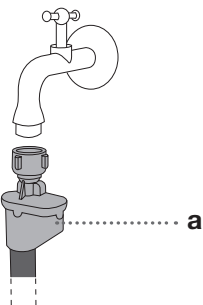

TOTAL AQUA - STOP (POUZE U NĚKTERÝCH MODELŮ)

Pokud je poškozena vnitřní trubka nebo hadice a pokud je ve spodní části pračky voda, aktivuje se systém vypnutí, který odpojí přívod vody do pračky. V tom případě se praní zastaví, přeruší se přívod vody a pračka zapne čerpadlo a začne signalizovat chybu.

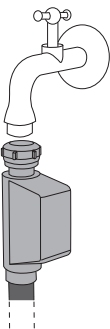

• Přívodní hadice se systémem Aqua stop nepotápějte do vody, protože obsahuje elektrický ventil.

• Při zapojování hadice přívodu vody se ujistěte, že je zapojena tak, aby přívod vody byl vhodný a bez překážek.

PŘIPOJENÍ A ZAJIŠTĚNÍ HADICE PRO VYPOUŠTĚNÍ VODY

Hadici pro vypouštění vody vložte do umývadla nebo do vany nebo ji připojte přímo k odpadu (minimální průměr vypouštěcí hadice 4 cm). Svislá vzdálenost od podlahy ke konci vypouštěcí hadice nesmí být větší než 100 cm a menší než 60 cm. Je možno ji připojit třemi způsoby (A, B, C).

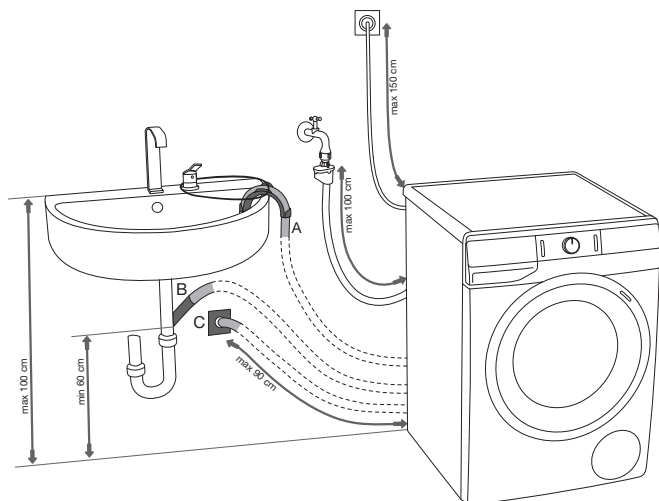

A Konec vypouštěcí hadice můžete umístit nad umývadlo nebo nad vanu. Pomocí lanka protaženého otvorem v zahnutém držáku hadici připevníte, aby neskouzla na zem.

B Vypouštěcí hadici můžete připojit i přímo k odpadu umývadla.

C Vypouštěcí hadici můžete připevnit i k odpadu ve zdi se sifonem; tento sifon musí být řádně nainstalován tak, aby umožňoval čištění.

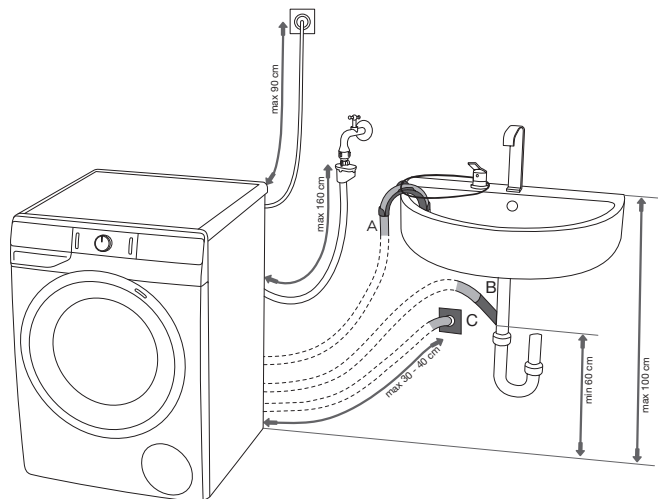

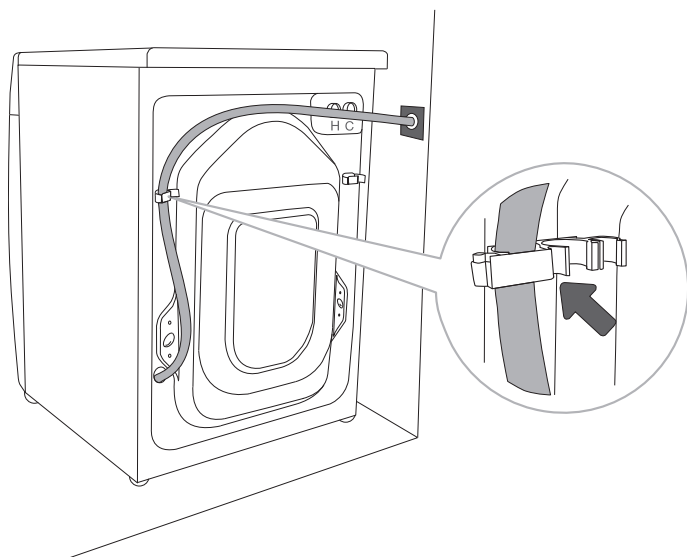

.....

D Výtlačná hadice se musí připojit a připevnit k výstupu v zadní části pračky jak je uvedeno na obrázku.

⚠ Není-li výtlačná hadice správně připojena, není možné zajistit správný chod pračky.

PŘIPOJENÍ SPOTŘEBIČE K ELEKTRICKÉ SÍTI

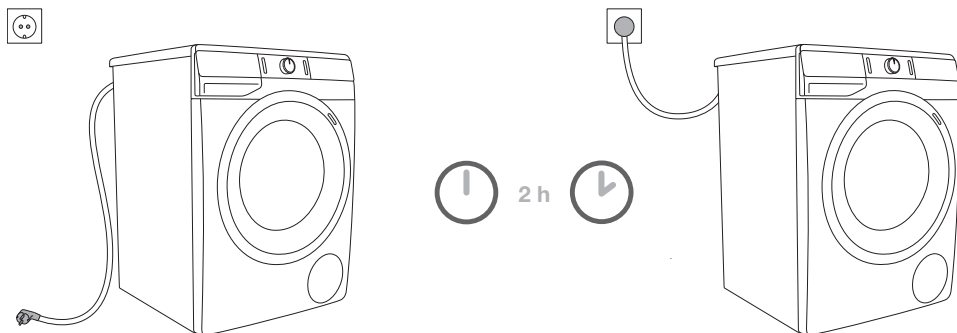

⚠ Před připojením pračky k elektrické síti počkejte minimálně 2 hodiny, dokud nedosáhne pokojovou teplotu.

Pračku připojte k uzemněné elektrické zásuvce. Po nainstalování musí být zásuvka na stěně volně přístupná. Zásuvka musí být vybavena zemnicím kontaktem (v souladu s platnými předpisy).

Informace o vaší pračce je uvedena na výkonovém štítku (viz kapitolu »POPIS PRAČKY/Technické informace«).

⚠ Doporučujeme použít ochranu před přepětím, aby byl spotřebič chráněn v případě úderu blesku.

⚠ Pračka nesmí být připojena k elektrické síti za pomoci prodlužovací šňůry.

⚡ Nepřipojujte pračku k elektrické zásuvce určené pro elektrický holicí strojek nebo vysoušeč vlasů.

⚡ Jakákoli oprava a údržba, která se týká bezpečnosti nebo výkonu, musí být prováděna kvalifikovanými odborníky.

⚡ Poškozenou elektrickou šňůru smí vyměnit pouze osoba pověřená výrobcem.

PŘED PRVNÍM POUŽITÍM SPOTŘEBIČE

Zkontrolujte, zda je pračka odpojená od elektrické sítě; pak otevřete dveře směrem k vám (obrázky 1 a 2).

Před prvním použitím vyčistěte buben pračky měkkým navlhčeným bavlněným hadrem a vodou, příp. použijte program Cotton (Bavlna) na 90°C. V bubnu se nesmí nacházet žádné prádlo; buben musí být prázdný (obrázky 3 a 4).

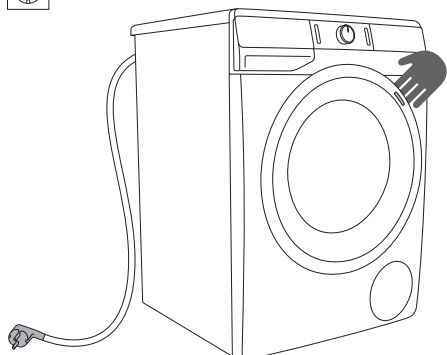

1

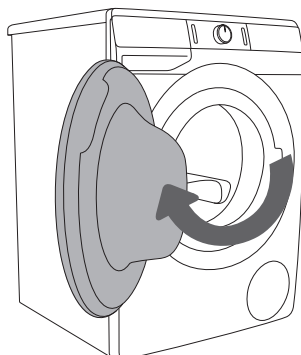

2



3

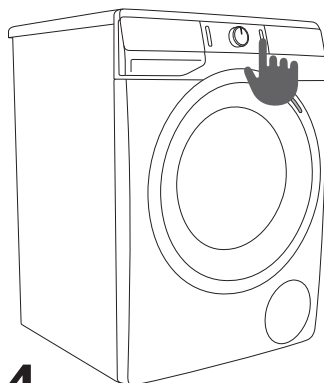



























4

⚠ Nepoužívejte žádná rozpouštědla ani čisticí prostředky, které by mohly pračku poškodit (dodržujte doporučení a varování výrobců čisticích prostředků).

PROCES PRANÍ KROK ZA KROKEM (1–7)

KROK 1: VĚNUJTE POZORNOST ŠTÍTKŮM NA PRÁDLE

Normální praní; Jemné prádlo	Max. teplota praní 95°C  	Max. teplota praní 60°C  	Max. teplota praní 40°C  	Max. teplota praní 30°C  	Jen ruční praní 	Neprat 
Bělení	Bělení ve studené vodě 			Bělení není dovoleno 		
Chemické čištění	Chemické čištění všemi prostředky 	Benzínové rozpouštědlo R11, R113 	Chemické čištění v petroleji, čistém alkoholu a v R113 	Chemické čištění není dovoleno 		
Žehlení	Teplota horké žehličky max. 200°C 	Teplota horké žehličky max. 150°C 	Teplota horké žehličky max. 110°C 	Žehlení není dovoleno 		
Sušení	Sušení rozprostřením (rozprostření na rovnou plochu) 	Sušením odkapáním  Sušením zavěšením na šňůru 	Vysoká teplota  Nízká teplota 	Nesušit v bubnové sušičce 		

KROK 2: PŘÍPRAVA PROCESU PRANÍ

1. Prádlo rozřídíte podle druhu látky, barvy, znečištění a povolené teploty praní (viz TABULKU PROGRAMŮ).
2. Prádlo, z něhož se uvolňují vlákna nebo »žmolky«, perte odděleně od ostatního prádla.
3. Zapněte knoflíky a zipy, zavažte stuhy a kapsy obraťte naruby; odstraňte kovové spony, které by mohly poškodit prádlo a vnitřek pračky nebo ucpat odpad.
4. Hodně jemné prádlo a malé předměty dejte do speciálního sáčku na praní prádla. (Speciální sáček na praní prádla je k dostání jako zvláštní příslušenství.)

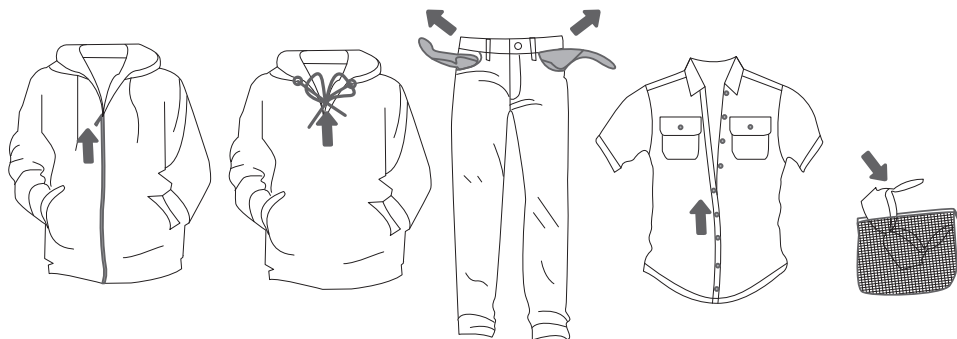

ZAPNUTÍ PRAČKY

Pomocí napájecího kabelu připojte pračku k napájecí síti; poté připojte pračku také k vodovodnímu řadu.

Stisknutím hlavního vypínače **ON/OFF/RESET** (1) pračku zapnete (obr. 1 a 2).

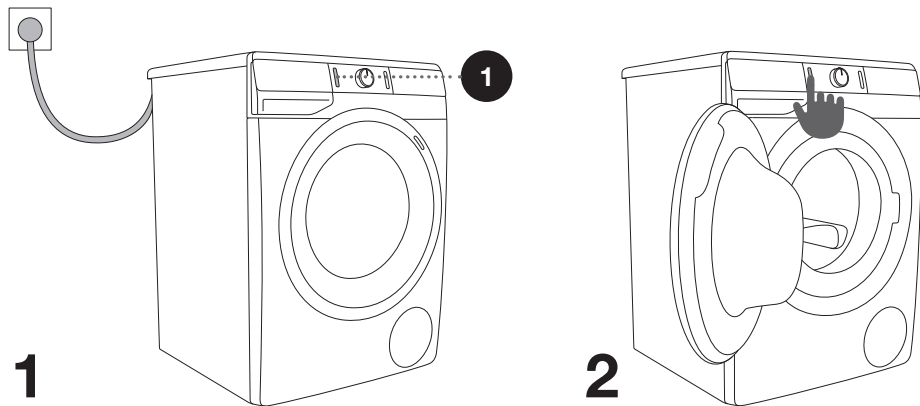

PLNĚNÍ PRAČKY

Otevřete dveře pračky zatažením za madlo směrem k vám (obr. 1).

Vložte do bubny prádlo (po zkontrolování, že je buben prázdný) (obr. 2).

Dbejte na to, aby se prádlo nezachytilo mezi dvířka a gumové těsnění. Zavřete dveře pračky (obr. 3).

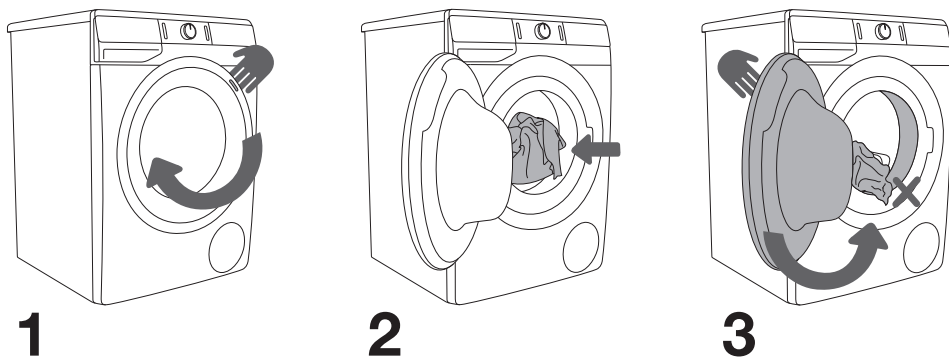

Buben nepřetěžujte! Na **TABULCE PROGRAMŮ** najdete svou jmenovitou náplň, která je uvedena na výkonovém štítku, a tu dodržujte.

Když je pračka příliš plná, prádlo se dostatečně důkladně nevypere.

KROK 3: VOLBA PRACÍHO PROGRAMU

Zvolte **program** otočením přepínače programů (2) doleva nebo doprava (podle druhu prádla a podle stupně jeho znečištění). Viz TABULKU PROGRAMŮ.

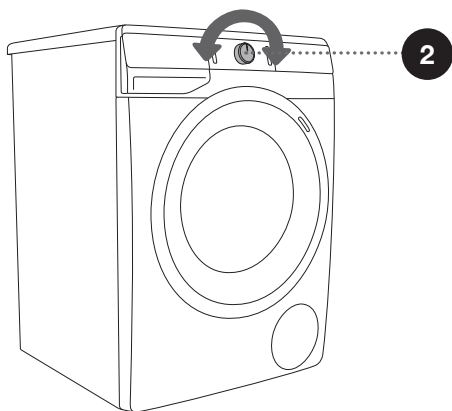
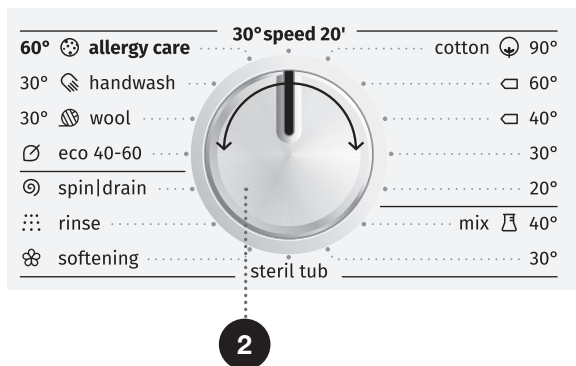







⚠ Během provozu se přepínač programů (2) nebude automaticky otáčet.

⚠ Prací programy jsou komplexní programy, které obsahují všechny fáze praní, včetně aviváže a odstředění (toto neplatí pro Dílčí programy).

⚠ Dílčí programy jsou nezávislé. Používejte je, když nepotřebujete celý prací program.









TABULKA PROGRAMŮ

Program (v závislosti na modelu)	Max. náplň	Doporučené množství	Popis programu
 Cotton (Bavlna) 20°C - 90°C	* MAX		Prací program pro běžně nebo silně znečištěné prádlo, bílé nebo barevné. Teplotu lze nastavit zvlášť; proto dodržujte pokyny uvedené na oděvech. Pokud je prádlo jen mírně znečištěné, zvolte 40°C. Rychlost odstředění můžete nastavit podle svého. Trvání programu a množství vody se přizpůsobí množství prádla.
 Mix (Mix/Syntetika) 30°C - 40°C	3,5 kg		Prací program pro jemné prádlo ze syntetiky a smíšených vláken nebo viskózy a pro jednoduchou péči o bavlnu. Dodržujte pokyny uvedené na oděvech. Většina oděvů vyrobených ze syntetických vláken se pere při 40°C.
Steril tub (Čištění pračky/Samočistící program)	0 kg		Prací program pro čištění bubny a odstranění zbytků pracího prostředku a bakterií. Tento program zvolte otočením přepínače programů doleva nebo doprava do polohy Steril tub (Čištění pračky/Samočistící program). Jiné doplňkové funkce nelze vybrat. Buben musí být prázdný. Můžete přidat trochu lihového octa (přibližně 2 dl) nebo jedlou sodu (1 polévkovou lžici nebo 15 g). Doporučujeme spouštět tento program minimálně jednou za měsíc.
 Softening (Aviváž) (Dílčí program)	/		Pro aviváž, škrobení nebo impregnaci vypraného prádla. Rovněž se dá používat jako máchací program, pokud nepřidáte aviváž. Je zakončen přidaným mácháním. Rovněž můžete zvolit WATER+ (VODA+) (VYSOKÁ HLADINA VODY), pokud zvolíte tuto Extra funkci.
 Rinse (Máchání) (Dílčí program)	/		Program obsahuje jedno máchání ve studené vodě a krátký odstředovací cyklus. Tento program je vhodný pro prádlo, které je třeba pouze vymáchat, a pro čištění hadrů nebo mopů. Rovněž můžete zvolit WATER+ (VODA+) (VYSOKÁ HLADINA VODY), pokud zvolíte tuto Extra funkci.

* Maximální náplň (MAX)

** Poloviční náplň (1/2)

/ Jakákoli náplň (0 kg – MAX kg)

Program (v závislosti na modelu)		Max. náplň	Doporučené množství	Popis programu
1400	Spin/Drain (Odstředění) (Rychlost odstředění/Odpad) (Dílčí program)	/		Tento program použijte, pokud chcete prádlo pouze odstředit. Pokud chcete jenom vyčerpat z pračky vodu, stiskněte tlačítko SPIN (5) (ODSTŘEDĚNÍ) (5) a zvolte (Odpad) (Ø).
	Eco 40-60	* MAX		Prací cyklus pro normálně zašpiněné bavlněné prádlo určené k praní na 40°C nebo 60°C.
	Wool (Vlna) 30°C	2 kg		Vlněné oděvy a vlněné směsi (svetry, šály, šátky atd.) označené jako vhodné pro praní v pračce.
	Handwash (Ruční praní) 30°C	2 kg		Jemné prádlo ze lnu, hedvábí, vlny nebo viskózy a označené jako vhodné pouze pro ruční praní (šaty, sukně, blůzy atd.) a záclony. Velmi jemný prací program, který šetří látku vašich šatů.
	Allergy care (Pro alergiky) 60°C	** (1/2)		Prací program určený pro praní běžně až silně znečištěného prádla, které vyžaduje zvláštní péči, například oděvy pro osoby s velmi citlivou pokožkou nebo kožními alergiemi. Doporučujeme obrátit prádlo naruby, protože tím se také důkladně vyperou zbytky kůže a jiné zbytky. Můžete zvolit i možnost praní při maximální teplotě a maximální rychlosti odstředění.
	Speed 20' (Rychlý 20') 30°C	2,5 kg		Rychlý prací program pro prádlo, které potřebuje pouze osvěžit.

* Maximální náplň (MAX)

** Poloviční náplň (1/2)

/ Jakákoli náplň (0 kg – MAX kg)

	Maximální dávka (70 ml/g)
	Poloviční dávka (40 ml/g)
	Malá dávka (20 ml/g)

☞ Prací prášek nebo tekuté prací prostředky dávkujte dle doporučení výrobce a teploty praní, zvoleného pracího programu, znečištění prádla a tvrdosti vody.

☞ Maximální množství prádla v kg (pro program Bavlny) je označeno na výkonovém štítku připevněném pod dvířky pračky (viz kapitolu »POPIS PRAČKY/Technické informace«).

☞ Maximální nebo jmenovitá náplň platí pro prádlo připravené podle normy IEC 60456.

☞ Pro lepší účinek praní doporučujeme při použití programů pro bavlnu plnit buben jen do 2/3.

KROK 4: VOLBA NASTAVENÍ

Většina programů má základní nastavení, ale toto nastavení je možno měnit.

Upravte nastavení stisknutím příslušného tlačítka pro funkci (před stisknutím tlačítka (3) START/PAUZA).

Funkce, jež není možné změnit pomocí zvoleného pracího programu, jsou částečně podsvícené (tlumené světlo).

Určitá nastavení nejsou součástí některých programů. Taková nastavení nebudou podsvícená a tlačítko se rozsvítí pouze po stisknutí (viz TABULKA FUNKCÍ).

Popis světel u jednotlivých funkcí zvoleného programu:

- **Rozsvíceno** (Základní/výchozí nastavení);
- **Tlumené** (Funkce, jež je možné nastavit) a
- **Vypnuto** (Funkce, jež není možné si zvolit).

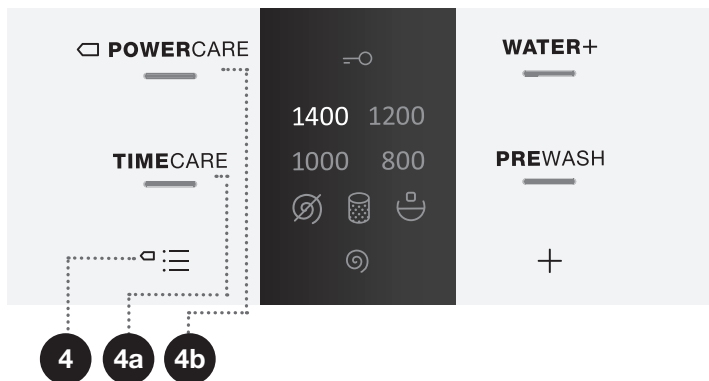

4

☐ **MODE** **(PROGRAM)** (PRACÍ PROGRAM)

NORMALCARE (Základní/výchozí nastavení)

TIMECARE (4a) (Tento model šetří čas, protože trvání programu bude kratší, ale spotřebuje více vody.)

U programu pro bavlnu doporučujeme poloviční náplň.

☐ **POWERCARE** (4b) (Tento model šetří energii; praní trvá déle, ale spotřeba vody je nižší.)

U zvoleného pracího programu svítí kontrolka.

SPIN ⌚ (ODSTŘEDĚNÍ) (RYCHLOST ODSTŘEDĚNÍ/ODPAD/STOP-ZASTAVENÍ ČERPADLA)

Pro změnu otáček ždímání, pouhé vypouštění a vypnutí čerpadla (5). Na displeji bude svítit předem nastavené nebo vybrané množství otáček (5a). Pokud si vyberete vypouštění bez ždímání, na displeji se objeví symbol ⌚ (5b). Pokud zadáte možnost »Zastavení čerpadla«, na displeji přístroje se zobrazí symbol ⌚ (5c).

Možnost »Zastavení čerpadla« ⌚ (5c) zvolte, když chcete, aby prádlo zůstalo namočené ve vodě z posledního cyklu máchání, aby se nepomačkalo, pokud ho nemůžete vytáhnout z pračky ihned po dokončení pračičího programu. Můžete si nastavit požadované otáčky ždímání. Pro pokračování programu stiskněte tlačítko (3) **START/PAUZA**, které svítí. Voda bude vypuštěna (vyčerpána) a proběhne poslední cyklus odstředění.

U některých modelů je možno zvolit rychlost odstředění 800+ (»+« znamená, že čas odstředění se prodlouží o 1 minutu).

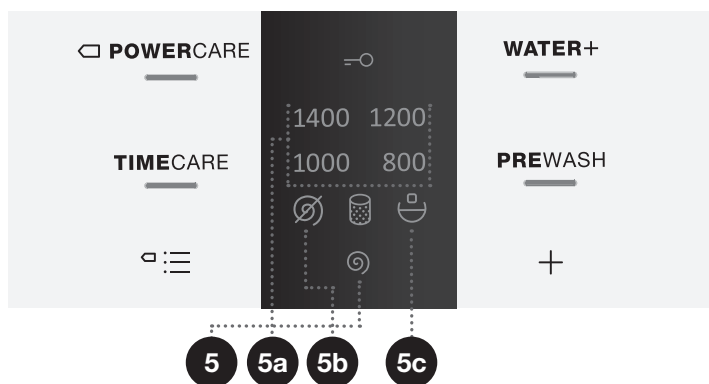



DĚTSKÁ POJISTKA

Bezpečnostní vlastnost. Pro aktivaci dětské pojistky stiskněte současně položky (4) **MODE** (PROGRAM) a (8) **EXTRAS** (+ (EXTRA FUNKCE) (PŘÍDAVNÉ FUNKCE) a přidrže je alespoň tři sekundy. Na potvrzení volby se rozsvítí kontrolka (symbol  (7)). Pro deaktivaci dětské pojistky postupujte stejným způsobem. Dokud je aktivována dětská pojistka, není možné měnit programy, nastavení ani přídatné funkce. Dětská pojistka zůstane aktivní i po vypnutí pračky. Dětská pojistka z bezpečnostních důvodů nezabraňuje ve vypnutí pračky hlavním vypínačem (1) ON/OFF/RESET. Pro zvolení nového programu musíte pojistku nejprve deaktivovat.

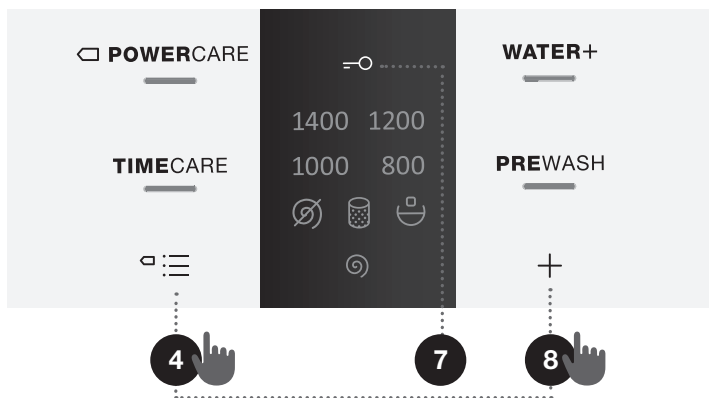

KROK 5: VOLBA PŘÍDAVNÝCH FUNKCÍ

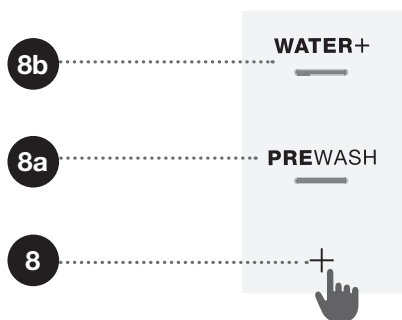

☼ Funkce aktivujete/deaktivujete stisknutím položky (8) **EXTRAS + (EXTRA FUNKCE) (PŘÍDAVNÉ FUNKCE)**, (než stisknete tlačítko (3) START/PAUZA).

☼ Některá nastavení nelze u některých programů zvolit, na což vás upozorní neosvětlená nebo blikající kontrolka tlačítka po stisknutí (viz TABULKA FUNKCÍ).

8a

PREWASH (PŘEDPÍRKA)

Praní silně znečištěného prádla, obzvláště s tvrdošijnými povrchovými skvrnami.

☼ Pokud zvolíte PŘEDPÍRKU, dejte prací prostředek i do přihrádky pro předpírku ☺.

8b

WATER+ (VODA+) (VYSOKÁ HLADINA VODY)

Tuto funkci používejte pro praní s větším obsahem vody a dvěmi dalšími mycími cykly u některých programů.

☼ Jakmile se pračka vypne, všechny extra funkce se vrátí do svého původního nebo zákaznického nastavení.

TABULKA FUNKCÍ

Programy (v závislosti na modelu)		Tepl. [°C]	NORMALCARE (základní/výchozí nastavení)	☐ POWERCARE	TIMECARE	WATER+ (WODA+) (MYSOKÁ HLADINA VODY)	PREWASH (PREDPIRKA)	STOP-ZASTAVENÍ ČERPADLA	SPIN Ⓞ (ODSTŘEDĚNÍ) (NASTAVENÍ RYCHLOSTI ODSTŘEDĚNÍ)
🌀	Cotton (Bavlna)	90	•	•	•	•	•	•	•
		☐ 60	•	•	•	•	•	•	•
		☐ 40	•	•	•	•	•	•	•
		30	•	•	•	•	•	•	•
		20	•	•	•	•	•	•	•
🍷	Mix (Mix/Syntetika)	40	•	•	•	•	•	•	•
		30	•	•	•	•	•	•	•
	Steril tub (Čištění pračky/ Samočistící program)	-	•						
🌸	Softening (Aviváž) (Dílčí program)	-	•			•		•	•
⋮	Rinse (Máchání) (Dílčí program)	-	•			•		•	•
1400	Spin/Drain (Odstředění) (Rychlost odstředění/ Odpad) (Dílčí program)	-	•						•
🍃	Eco 40-60	-	•					•	•
🧶	Wool (Vlna)	30	•		•	•		•	•
👐	Handwash (Ruční praní)	30	•		•	•		•	•
🧫	Allergy care (Pro alergiky)	60	•					•	•
	Speed 20' (Rychlý 20')	30	•					•	•

- Je možno použít přídavné funkce
- ☐ Standardní program

KROK 6: SPUŠTĚNÍ PRACÍHO PROGRAMU

Stiskněte tlačítko (3) **START/PAUZA**.

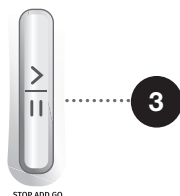

Rozsvítí se symboly pro zvolené funkce.

Po stisknutí tlačítka (3) **START/PAUZA** lze upravit rychlost ždímání (kromě případu programu Steril tub (Čištění pračky/Samočistící program) a **SPIN** (ODSTŘEDĚNÍ) (RYCHLOST ODSTŘEDĚNÍ/ODPAD/STOP-ZASTAVENÍ ČERPADLA)) a lze zapnout či vypnout dětský zámek, i když ostatní nastavení nelze měnit.

☹ Pokud cokoli na obrazovce bliká, jsou dveře pračky otevřeny nebo nejsou správně uzavřeny. Zavřete dvířka pračky a znovu stiskněte tlačítko (3) **START/PAUZA**; poté můžete znovu aktivovat prací program.

KROK 7: ZMĚNA PRACÍHO PROGRAMU NEBO RUČNÍ (MANUÁLNÍ) ZRUŠENÍ

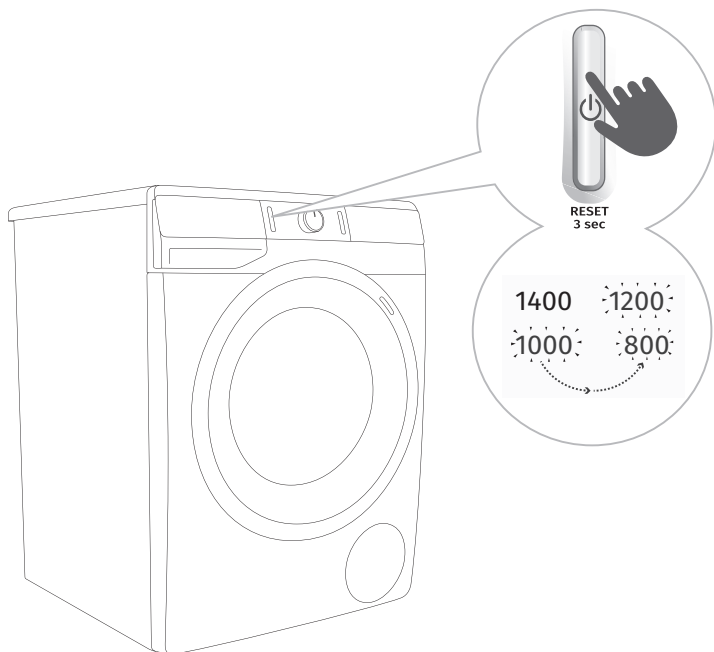

1 Pro zastavení a zrušení pracího programu stiskněte tlačítko (1) ON/OFF/RESET a podržte jej déle než 3 vteřiny.

2 Prací program se **dočasně pozastaví** v případě změny symbolů nastavení pro míru ždímání mezi on (zap.) a off (vyp.) na displeji jednotky. Současně pračka vyčerpá vodu z bubny. Když se voda vyčerpá, dveře pračky se odemknou. Pokud je voda v pračce horká, pračka ji automaticky ochladí a vyčerpá/vypustí.

KROK 8: KONEC PRACÍHO PROGRAMU

Kontrolky u přidavných funkcí budou blikat, dokud bude pračka zapnutá v pohotovostním režimu nebo dokud nebude vypnuta. Po 5 minutách kontrolky u přidavných funkcí zhasnou.



1. Otevřete dveře pračky.
2. Vytáhněte prádlo z bubny.
3. Otřete gumové těsnění dveří a sklo dveří.
4. Zavřete dveře pračky!
5. Vypněte kohoutek pro přívod vody.
6. Vypněte pračku (stiskněte hlavní vypínač (1) ON/OFF/RESET).
7. Vypojte elektrickou šňůru ze zásuvky.

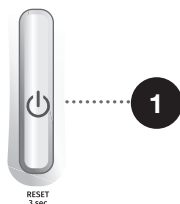

PŘERUŠENÍ A ZMĚNA PROGRAMU

RUČNÍ PŘERUŠENÍ

Pro zastavení a zrušení pracího programu stiskněte tlačítko (1) ON/OFF/RESET a podržte jej déle než 3 vteřiny. Na displeji začnou blikat kontrolky. Současně pračka vyčerpá vodu z bubnu. Když se voda vyčerpá, dveře pračky se odemknou. Pokud je voda v pračce horká, pračka ji automaticky ochladí a vyčerpá/vypustí.

OSOBNÍ NASTAVENÍ

Měnit můžete i základní nebo výchozí nastavení pro každý prací program. Když zvolíte program a přídatné funkce, můžete tuto kombinaci uložit stisknutím tlačítka (3) START/PAUZA a jeho přidržením na pět sekund. Další zvolené funkce budou pravidelně blikat (3x) na displeji jednotky. Po uložení pracího programu bude tlačítko (3) START/PAUZA osvětleno na dobu 2 sekund. Program zůstane uložený, dokud ho nezměníte stejným postupem. Osobní nastavení také můžete v uživatelském menu resetovat na nastavení z výrobního závodu.

MENU OSOBNÍHO NASTAVENÍ

Zapněte pračku (stiskněte hlavní vypínač (1) ON/OFF/RESET. Současně stiskněte položky (5) **SPIN** (ODSTŘEDĚNÍ) (RYCHLOST ODSTŘEDĚNÍ/ODPAD/STOP-ZASTAVENÍ ČERPADLA) a (8) **EXTRAS + (EXTRA FUNKCE)** (PŘÍDAVNÉ FUNKCE). Na displeji se rozsvítí kontrolky **POWER CARE**, **TIME CARE**, **WATER+ (VODA+)** (VYSOKÁ HLADINA VODY) a **PREWASH** (PŘEDPÍRKA). V menu Osobní nastavení můžete všechna osobní nastavení programů resetovat na výchozí nastavení z výrobního závodu, pokud stisknete položku (5) **SPIN** (ODSTŘEDĚNÍ) (RYCHLOST ODSTŘEDĚNÍ/ODPAD/STOP-ZASTAVENÍ ČERPADLA); pro návrat o krok stiskněte položku (4) **MODE** (PROGRAM) (PRACÍ PROGRAM). Pokud ne zvolíte požadované nastavení do 20 sekund, pračka se automaticky vrátí do hlavního menu.

TLAČÍTKO PAUZA

Prací program lze kdykoli zastavit stisknutím tlačítka (3) START/PAUZA. Prací program se **dočasně pozastaví** v případě změny symbolů nastavení pro míru ždímání mezi on (zap.) a off (vyp.) na displeji jednotky. Pokud v bubnu není voda a teplota vody není příliš vysoká, po jisté době se zámek dvířek uvolní a lze je otevřít. Pro pokračování v pracím programu napřed dvířka zavřete, a pak stiskněte tlačítko (3) START/PAUZA.

PŘIDÁNÍ/VYJMUT PRÁDLA BĚHEM PROVOZU PRAČKY

Po určité době lze dvířka pračky otevřít, pokud hladina vody a teplota jsou pod předem stanovenými limity.

Pokud jsou splněny podmínky níže, pak se elektronický zámek dveří uvolní a dvířka pračky lze otevřít:

- Teplota vody v bubnu musí být vyhovující,
- Hladina vody v bubnu musí být pod určitou hodnotou.

Pokud chcete přidat nebo odebrat prádlo z pračky během jejího provozu, postupujte následovně:

1. Stiskněte tlačítko (3) START/PAUZA.
2. Pokud jsou splněny všechny podmínky pro uvolnění elektronického zámku dvířek, můžete dvířka pračky otevřít a přidat nebo vyjmout prádlo z bubnu.

3. Zavřete dvířka pračky!
4. Stiskněte tlačítko (3) **START/PAUZA**.

Prací program se znovu spustí.

☹ Pokud přidáte velké množství prádla během praní, může se prádlo vyprat s menším účinkem, protože pračka na počátku načetla nižší hmotnost prádla a přidala menší množství vody. Nedostatečné množství vody pro dané množství prádla může také vést k poškození prádla (drhnutí suchého prádla), a doba praní může být delší.

☹ Prací program bude pokračovat od místa, ve kterém byl přerušen.

CHYBY

V případě chyby nebo závady se program přeruší. To je signalizováno blikáním kontrolky (viz TABULKU CHYB).

CHYBA PŘÍVODU ENERGIE

V případě výpadku proudu se prací program také přeruší. Jakmile se napájení proudem obnoví, budou na displeji blikat hesla **POWERCARE**, **TIMECARE**, **WATER+ (VODA+)** (VYSOKÁ HLADINA VODY), a **PREWASH (PŘEDPÍRKA)** a bude blikat tlačítko (3) **START/PAUZA**. Chcete-li pokračovat v pracím programu, stiskněte tlačítko (3) **START/PAUZA**.

Prací program bude pokračovat od místa, ve kterém byl přerušen.

RUČNÍ OTEVŘENÍ DVEŘÍ V PŘÍPADĚ VÝPADKU ENERGIE - V PŘÍPADĚ PAUZY PROGRAMU (POUZE U NĚKTERÝCH MODELŮ)

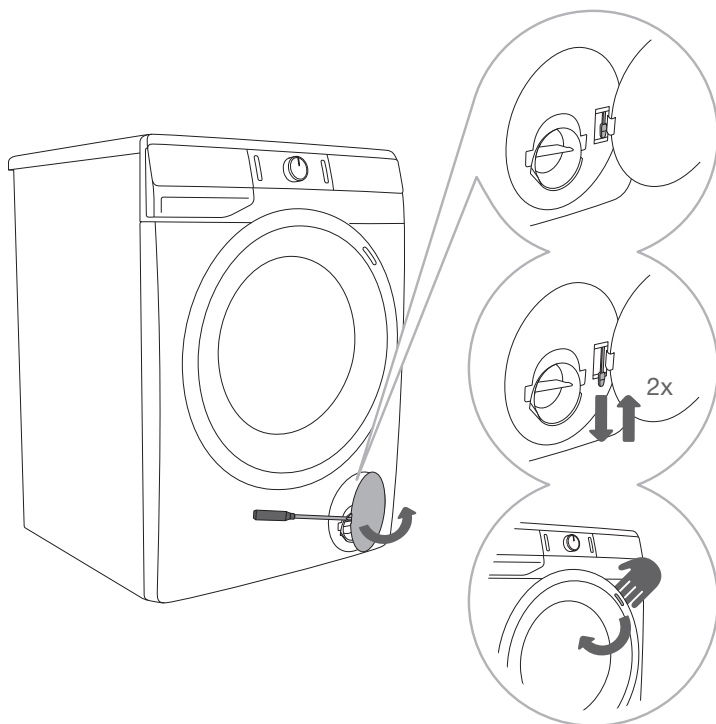

1 Když je program v pauze nebo je přerušeno, otevřete víčko filtru pomocí vhodného nástroje (plochého šroubováku nebo podobného nástroje).

2 Dveře pračky se dají otevřít pouze současným zatažením za speciální páčku (umístěnou u filtru) a madlo dveří.

3 Otevřete dveře pračky ručně zatažením madla směrem k sobě.

OPEVŘENÍ DVÍŘEK (PAUZA/ZRUŠIT – ZMĚNIT PROGRAM)

Dvířka pračky lze otevřít, pokud je hladina vody v pračce dostatečně nízká a pokud teplota vody není příliš vysoká. V opačném případě použijte ruční (fyzické) přerušování (viz kapitola »PŘERUŠENÍ A ZMĚNA PROGRAMU/Ruční (fyzické) přerušování«).

⚠ Pokud je v pračce voda po výpadku energie, nesmíte otevřít dveře, dokud z pračky nevyčerpáte vodu ručně pomocí filtru čerpadla (viz kapitolu »ČIŠTĚNÍ A ÚDRŽBA/Čištění filtru čerpadla«).

ÚDRŽBA A ČIŠTĚNÍ

⚠ Před čištěním odpojte pračku od elektrické sítě.

☞ Děti nesmí prát v pračce ani provádět žádné úkony údržby bez dozoru!

ČIŠTĚNÍ DÁVKOVAČE PRACÍHO PROSTŘEDKU

☞ Košík dávkovače čistěte alespoň dvakrát za měsíc.

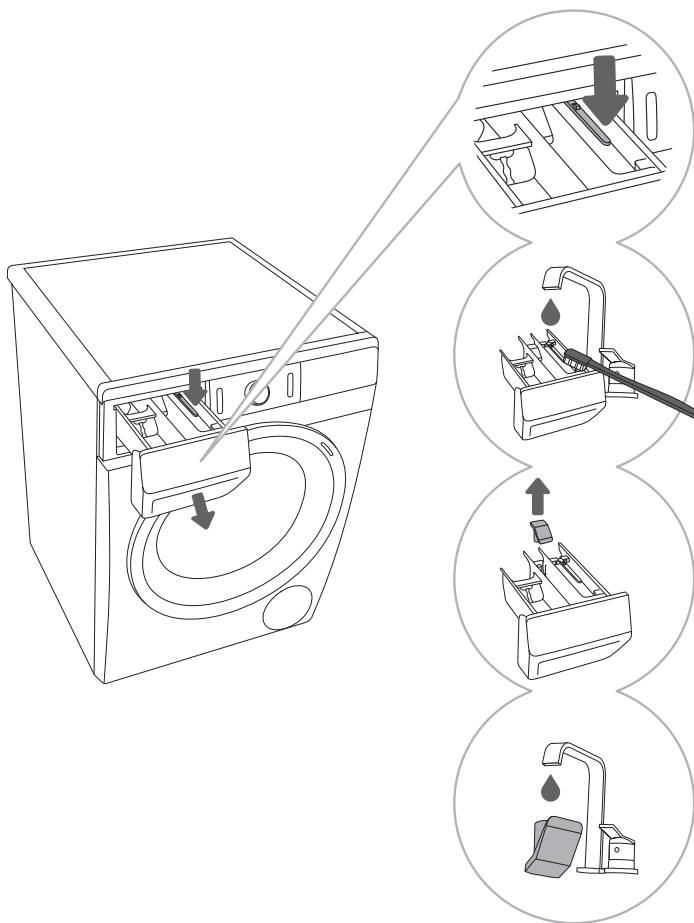

1 Dávkovač pracího prostředku vyjměte z pláště po stisknutí malé klapky.

2 Dávkovač umyjte pod tekoucí vodou kartáčkem a vysušte ho. Ze dna pláště také odstraňte zbytky pracího prostředku.

3 V případě potřeby vyjměte a očistěte zátku.

4 Zátku umyjte pod tekoucí vodou a vraťte ji na místo.

☞ Dávkovač pracího prostředku nemyjte v myčce na nádobí.

ČIŠTĚNÍ HADICE PRO PŘÍVOD VODY, PLÁŠTĚ DÁVKOVAČE PRACÍHO PROSTŘEDKU A GUMOVÉHO TĚSNĚNÍ DVEŘÍ

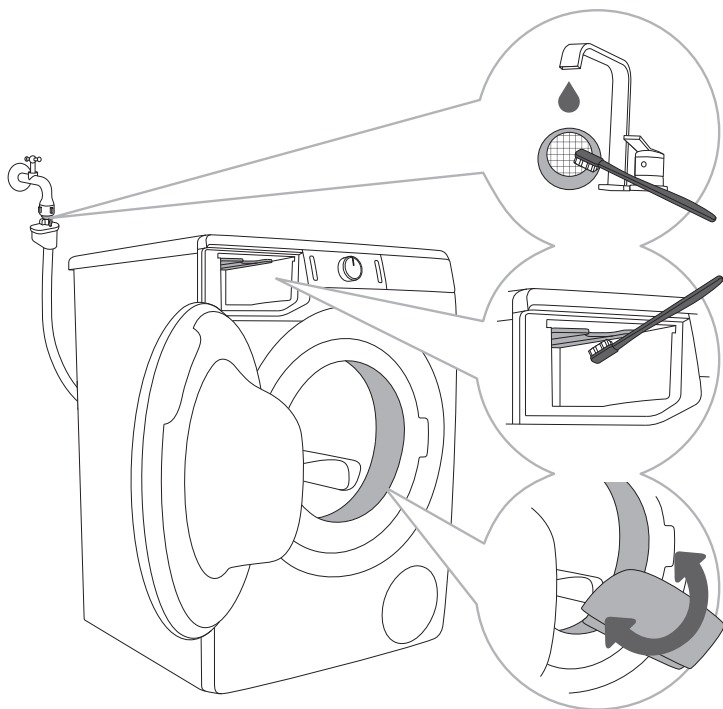

.....

1 Sítkový filtr umyjte pod tekoucí vodou.

.....

2 Kartáčkem vyčistěte celý oddíl máchání, obzvláště trysky na horní straně máchací komory.

.....

3 Po každém praní otřete gumové těsnění dveří, abyste prodloužili jeho životnost.

.....

ČIŠTĚNÍ FILTRU ČERPADLA

☞ Při čištění se může z pračky rozlít trochu vody. Proto doporučujeme dát předtím na podlahu hadr.

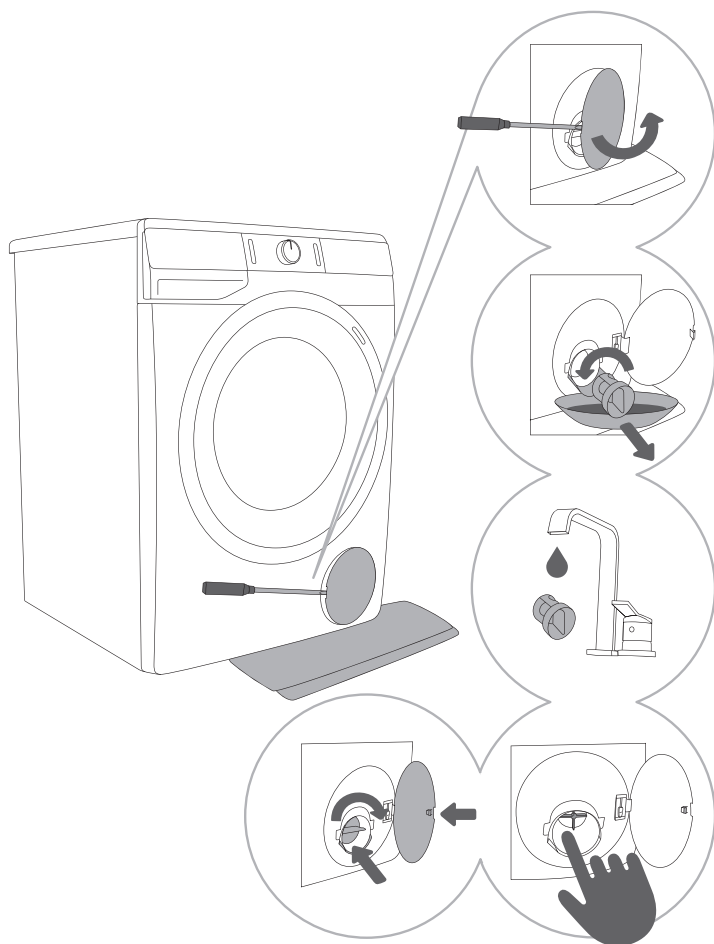

1 Otevřete víčko filtru čerpadla pomocí vhodného nástroje (plochého šroubováku nebo podobného nástroje).

2 Před čištěním filtru čerpadla vytáhněte vypouštěcí trubičku. Filtr čerpadla pomalu otáčejte proti směru hodinových ručiček. Vytáhněte filtr čerpadla a nechte pomalu vytéct vodu.

3 Filtr čerpadla propláchněte pod tekoucí vodou.

4,5 Odstraňte všechny předměty a nečistoty z krytu filtru a z vrtule. Filtr čerpadla vraťte na místo podle obrázku a upevněte ho otáčením po směru hodinových ručiček. Aby filtr dobře těsnil, musí mít jeho těsnění čistý povrch.

⚠ Vyčistěte filtr čerpadla a sítko přívodu vody ve stěně, jakmile se na displeji přístroje objeví symbol  (6).

☞ Filtr čerpadla je třeba občas vyčistit, obzvláště po praní prádla z rouna, vlny nebo hodně starého prádla.

ČIŠTĚNÍ PRAČKY ZVENČÍ

⚠ Před čištěním vždy odpojte pračku od elektrické sítě.

Vnější povrch pračky a displej čistěte jemným vlhkým bavlněným hadříkem a vodou.

⚠ Nepoužívejte žádná rozpouštědla ani čisticí prostředky, které by mohly pračku poškodit (dodržujte doporučení a varování výrobců čisticích prostředků).

☞ Pračku nečistěte proudem vody!

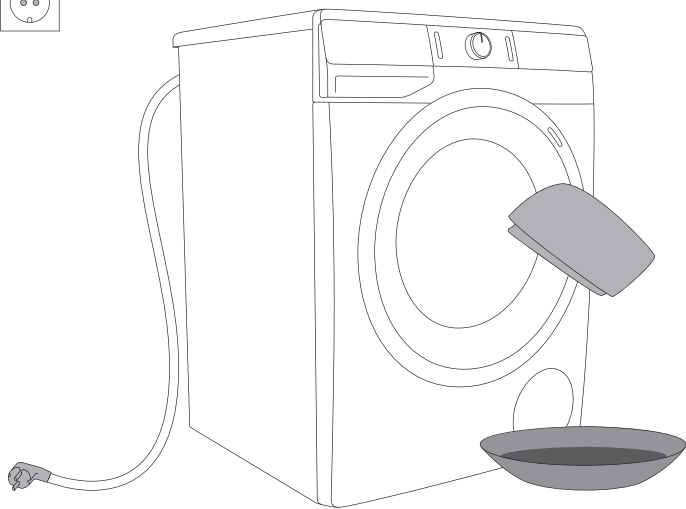

ODSTRAŇOVÁNÍ PORUCH

CO DĚLAT ...?





Pračka během pracího cyklu automaticky kontroluje provádění jednotlivých funkcí. Pokud se vyskytne chyba, je signalizována trvalým svícením nebo blikáním kontrolky na displeji v určitém rytmu. Pračka hlásí chybu, dokud ji nevypnete. Poruchy v prostředí (např. v elektrické síti) mohou mít za následek vznik různých chyb (viz TABULKU ODSTRAŇOVÁNÍ PORUCH). V tom případě:





- Vypněte pračku a několik sekund počkejte.
- Zapněte pračku a zopakujte prací program.
- Většinu chyb vzniklých při provozu může vyřešit uživatel (viz TABULKU ODSTRAŇOVÁNÍ PORUCH).
- Pokud chyba trvá, zavolejte na autorizovaný servis.
- Opravy smí provádět pouze dostatečně kvalifikovaná osoba.
- Na opravu nebo záruční nárok způsobený nesprávným připojením nebo používáním pračky se nevztahuje záruka. V takových případech budou uživateli naúčtovány náklady na opravu.

⚠ Záruka se nevztahuje na chyby nebo závady způsobené poruchami v prostředí (úder blesku, výpadky elektrické sítě, přírodní katastrofy atd.).

TABULKA ODSTRAŇOVÁNÍ PORUCH A CHYB

Problém/ chyba	Signalizace na displeji a popis problému	Co dělat?
E0	Nesprávné nastavení Na displeji svítí symboly nastavení Rychlosti odstředění.	Restartujte program. Pokud se chyba vyskytne znovu, zavolejte servisního technika.
E1	Chyba čidla teploty Na displeji blikají symboly pro nastavení Rychlosti odstředění ve stejnoměrných intervalech 1x.	Přiváděná voda je příliš studená. Zopakujte prací program. Pokud pračka ohlásí tuto chybu znovu, zavolejte servisního technika.
E2	Chyba zámku dveří Na displeji blikají symboly pro nastavení Rychlosti odstředění ve stejnoměrných intervalech 2x.	Zkontrolujte, zda jsou dvířka pračky zavřena. Odpojte přívodní kabel ze zásuvky; pak znovu přívodní kabel do zásuvky zastrčte a pračku zapněte. Pokud nastane chyba znovu, zavolejte servisního technika.
E3	Chyba plnění vodou Na displeji blikají symboly pro nastavení Rychlosti odstředění ve stejnoměrných intervalech 3x.	Zkontrolujte toto: <ul style="list-style-type: none"> • je otevřený ventil pro přívod vody, • je čistý filtr na hadici pro přívod vody, • není zdeformovaná hadice pro přívod vody (přiskřípnutá, ucpaná atd.), • tlak v přívodu vody je mezi 0,05 a 0,8 MPa (0,5 – 8 barů). Poté stiskněte tlačítko (3) START/PAUZA , aby program pokračoval. Pokud se chyba vyskytne znovu, zavolejte servisního technika.
E4	Chyba motoru Na displeji blikají symboly pro nastavení Rychlosti odstředění ve stejnoměrných intervalech 4x.	Restartujte program. Pokud se chyba vyskytne znovu, zavolejte servisního technika.
E5	Chyba motoru Na displeji blikají symboly pro nastavení Rychlosti odstředění ve stejnoměrných intervalech 5x.	Restartujte program. Pokud se chyba vyskytne znovu, zavolejte servisního technika.
E6	Chyba ohřevu vody Na displeji blikají symboly pro nastavení Rychlosti odstředění ve stejnoměrných intervalech 6x.	Restartujte program. Pokud se chyba vyskytne znovu, zavolejte servisního technika.

Problém/ chyba	Signalizace na displeji a popis problému	Co dělat?
E7	Chyba vypouštění vody Na displeji blikají symboly pro nastavení Rychlosti odstředění ve stejnoměrných intervalech 7x.	Zkontrolujte toto: <ul style="list-style-type: none"> • je čistý filtr čerpadla, • není ucpaná hadice pro vypouštění vody, • není ucpaný odpad, • zda je vypouštěcí hadice umístěna pod maximální a nad minimální výšku (viz kapitolu »INSTALACE A PŘIPOJENÍ/Připojení a zajištění hadice pro vypouštění vody«); poté znovu stiskněte tlačítko (3) START/PAUZA . Pokud se chyba vyskytne znovu, zavolejte servisního technika.
E9	Voda ve spodní části pračky (systém Total Aqua Stop)	Spotřebič vypněte a potom opět zapněte. Pokud závada přetrvává, kontaktujte servisního technika.
E10	Chyba čidla hladiny vody Na displeji trvale svítí symboly nastavení Rychlosti odstředění a ukazatel  POWERCARE .	Odpojte přívodní kabel ze zásuvky; pak znovu přívodní kabel do zásuvky zastrčte a pračku zapněte. Pokud nastane chyba znovu, zavolejte servisního technika.
E11	Přetékání vody Na displeji blikají symboly nastavení Rychlosti odstředění ve stejnoměrných intervalech 1x a ukazatel  POWERCARE trvale svítí.	Pokud je v bubnu voda, která překračuje danou hladinu, a displej hlásí chybu, prací program bude přerušen a voda bude z pračky odčerpána. Restartujte program. Pokud nastane chyba znovu, zavolejte servisního technika. Pokud je v bubnu voda, která překračuje danou hladinu, a displej hlásí chybu, zatímco pračka nadále připouští vodu, uzavřete kohoutek vody a zavolejte servisního technika.
E22	Chyba při zamykání dveří Na displeji blikají symboly nastavení Rychlosti odstředění ve stejnoměrných intervalech 2x a ukazatel TIMECARE trvale svítí.	Dvířka jsou zavřená, ale není možné je zamknout. Vypněte pračku. Znovu ji zapněte a restartujte prací program. Pokud nastane chyba znovu, zavolejte servisního technika.
E23	Chyba při odemykání dveří Na displeji blikají symboly nastavení Rychlosti odstředění ve stejnoměrných intervalech 3x a ukazatel TIMECARE trvale svítí.	Dveře jsou zavřené, ale nedají se odemknout. Vypněte pračku a potom ji opět zapněte. Pokud se chyba vyskytne znovu, zavolejte servisního technika. Otevření dveří viz kapitolu »PŘERUŠENÍ A ZMĚNA PROGRAMU/Ruční otevření dveří«.
	Upozornění k systému vypouštění vody Objeví se symbol  .	Upozornění na snížený průtok vody ve fázi čerpání. Zkontrolujte toto: <ul style="list-style-type: none"> • je čistý filtr čerpadla, • není ucpaná hadice pro vypouštění vody, • není ucpaný odpad, • zda je vypouštěcí hadice umístěna pod maximální a nad minimální výšku (viz kapitolu »INSTALACE A PŘIPOJENÍ/Připojení a zajištění hadice pro vypouštění vody«);

Problém/ chyba	Signalizace na displeji a popis problému	Co dělat?
	Nerovnoměrně rozmístěné prádlo Když je prací program ukončen, na displeji nadále svítí symbol  .	Ručně rozmístíte prádlo a spustíte program odstředění. Přečtete si popis pod tabulkou ŘEŠENÍ PROBLÉMU.
	Varování o výpadku proudu Viz kapitola »PŘERUŠENÍ A ZMĚNA PROGRAMU/Výpadek proudu«.	Prací proces byl přerušen z důvodu výpadku proudu. Tlačítkem (3) START/PAUZA provedete restart.
	Displej a všechna tlačítka nereagují	Ručně (manuálně) zastavte program stisknutím tlačítka (1) ON/OFF/RESET a podržte jej déle než 3 vteřiny. Odpojte přívodní kabel ze zásuvky; pak znovu přívodní kabel do zásuvky zastrčte a pračku zapněte. Pokud nastane chyba znovu, zavolejte servisního technika.
	Pračka v pohotovostním režimu, připravena na pokračování v pracím programu Symboly nastavení míry ždímání se na displeji střídavě zapnou a vypnou.	Pro pokračování v pracím programu stiskněte tlačítko (3) START/PAUZA , příp. ručně (manuálně) zastavte program a stiskněte (1) ON/OFF/RESET a podržte jej po dobu více než 3 vteřin.
	Připraveno pro odemčení dveří Kontrolky  POWERCARE, TIMECARE, WATER+ (VODA+) (VYSOKÁ HLADINA VODY) a PREWASH (PŘEDPÍRKA) budou na displeji blikat.	Počkejte do dokončení procesu. Nenastane-li žádná chyba po jeho dokončení, je možné spustit nový program. Voda se musí odčerpat. Počkejte až se dveře odemknou.
	Hluk a vibrace	Zkontrolujte, zda jsou nohy správně zarovnané a zda jsou pojistné matice pevně utažené.

Nerovnoměrně rozmístěné prádlo nebo shluky prádla v bubnu pračky mohou způsobit problémy jako vibrace a hlučný provoz. Pračka tyto problémy zjistí a aktivuje UKS* (*systém kontroly stability). Menší náplně (např. jedna osuška, jeden svetr, jeden župan atd.) nebo oděvy vyrobené z materiálů se zvláštními geometrickými vlastnostmi se prakticky nedají rovnoměrně rozmístit po celém bubnu pračky (pantofle, velké předměty atd.). V důsledku toho se pračka několikrát pokusí prádlo lépe rozmístit, takže program pak déle trvá. Za extrémně nepříznivých podmínek je možné program dokončit bez cyklu odstředění.

UKS* (*systém kontroly stability) umožňuje stabilní provoz a prodlužuje životnost pračky.

Pokud problém přetrvává i po splnění výše uvedených doporučení, přivolejte autorizovaného servisního technika. Na opravu nebo záruční nárok způsobený nesprávným připojením nebo používáním pračky se nevztahuje záruka. V tom případě uživatel hradí náklady na opravu.

SERVIS

Než zavoláte servisního technika

Když kontaktujete servisní středisko, uveďte typ pračky (1), kód/ID (2), číslo modelu (3) a výrobní číslo (4).

Typ, kód/ID, číslo modelu a výrobní číslo jsou uvedeny na výkonovém (typovém) štítku umístěném na přední straně otvoru dveří pračky.

⚠ V případě závady použijte pouze schválené náhradní díly od autorizovaných výrobců.

⚠ Záruka se nevztahuje na opravu nebo záruční nárok způsobený nesprávným připojením nebo používáním pračky. V takových případech budou uživateli naúčtovány náklady na opravu.

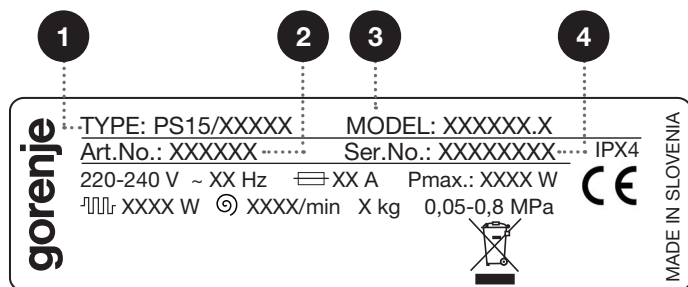
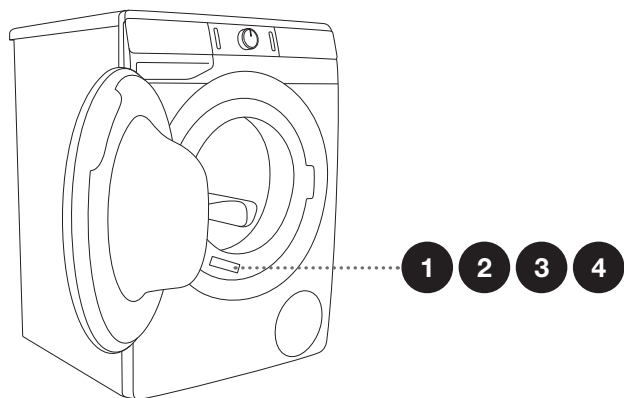

Přídavné vybavení a příslušenství pro údržbu najdete na naší webové stránce:
www.gorenje.com

DOPORUČENÍ PRO PRANÍ A EKONOMICKÉ POUŽÍVÁNÍ PRAČKY

Nové barevné prádlo perte napoprvé odděleně.

Silně znečištěné prádlo perte v menším množství, s větším množstvím pracího prášku nebo s cyklem předpírky.

Na tvrdší skvrny použijte před praním zvláštní odstraňovač skvrn. Doporučujeme prostudovat TIPY PRO ODSTRAŇOVÁNÍ SKVRN.

U mírně znečištěného prádla doporučujeme program bez cyklu předpírky, použití kratších programů (např. **TIMECARE**) a nižší teplotu praní.

Pokud často perete prádlo při nižších teplotách a s tekutými pracími prostředky, mohou se začít množit bakterie, což může způsobit zápach v pračce. Pro prevenci tohoto zápachu doporučujeme občas spustit Steril tub (Čištění pračky/Samočisticí program) (viz TABULKU PROGRAMŮ).

Doporučujeme neprát hodně malé množství prádla, protože to způsobí nadměrnou spotřebu energie a horší výkon pračky.

Složené prádlo před vložením do bubnu rozložte.
Používejte pouze prací prostředky pro praní v pračce.

V případě nadměrného napětí v pračce, nebo když se pěna dostane skrz dávkovací nádobu, musí být vyprané prádlo důkladně opláchnuto velkým množstvím vody. Musíte si vybrat prací program bez použití pracího prostředku.

Prací prášek nebo tekuté prací prostředky dávkujte dle doporučení výrobce a teploty praní, zvoleného pracího programu, znečištění prádla a tvrdosti vody.

Pokud má voda větší tvrdost než 14°dH, použijte změkčovač vody. Na poškození ohřívače způsobené nesprávným použitím změkčovačů vody se nevztahuje záruka. Informace o tvrdosti vody zjistíte u svého místního dodavatele vody nebo na úřadě.

Nedoporučujeme používat chlórová bělidla, protože mohou způsobit poškození ohřívače.

Do přihrádky na prací prostředek nedávejte ztvrdlé hrudky pracího prášku, protože mohou ucpat potrubí v pračce.

Při používání hustých prostředků pro péči o prádlo doporučujeme nejdříve je rozpustit ve vodě, aby neucpaly odtok z dávkovače pracího prostředku.

Tekuté prací prostředky jsou určeny pro prací programy bez cyklu předpírky.

Při vyšších rychlostech odstředění zůstane v prádle méně zbytkové vlhkosti. V důsledku toho pak bude sušení v bubnové sušičce ekonomičtější a rychlejší.

Tvrdost vody	Úrovně tvrdosti			
	°dH (°N)	m mol/l	°fH(°F)	p.p.m.
1 - měkká	< 8,4	< 1,5	< 15	< 150
2 - normální	8,4 - 14	1,5 - 2,5	15 - 25	150 - 250
3 - tvrdá	> 14	> 2,5	> 25	> 250

☞ Informace o tvrdosti vody zjistíte u svého místního dodavatele vody nebo na úřadě.

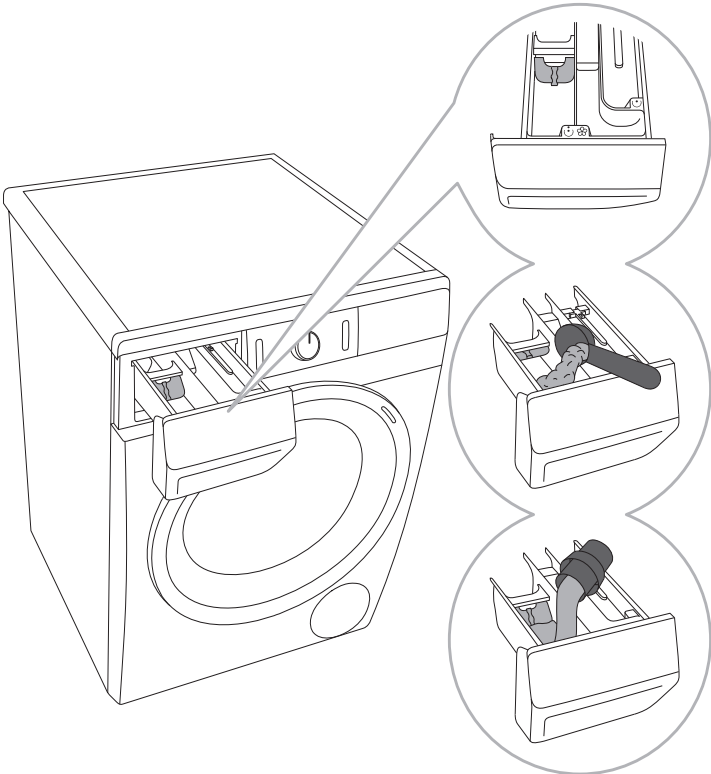

1 S pračkou je dodávána přepážka, která umožňuje dát do přihrádky pro hlavní praní ☺ (levé přihrádky) tekutý prací prostředek.

2 Při použití práškového pracího prostředku musí být přepážka zvednutá.

3 Při použití tekutého pracího prostředku musí být přepážka spuštěná dolů.

Symbyly na přihrádkách dávkovače pracího prostředku

- ☺ předpírka
- ☺ hlavní praní
- ☞ aviváž

☞ Práškový prací prostředek doporučujeme dávat těsně před pracím cyklem. Pokud ho dáte dřív, zkontrolujte před jeho nasypáním, zda je přihrádka pro prášek v dávkovači zcela suchá: jinak může prací prášek před zahájením praní ztvrdnout.

☞ Aviváž nalijte do dávkovače do přihrádky se symbolem ☞. Dodržujte doporučení na obalu aviváže.

☞ Přihrádku na aviváž neplňte výš než ke značce max. (maximální stanovená hladina). Jinak bude aviváž přidána do prádla příliš brzy, což zhorší účinnost praní.

TIPY PRO ODSTRAŇOVÁNÍ SKVRN

Před použitím speciálních odstraňovačů skvrn zkuste méně tvrdšíjých skvrn použít přírodní metody, které neškodí životnímu prostředí.

Především je ovšem zapotřebí jednat rychle! Skvrnu namočte navlhčenou houbičkou nebo papírovou utěrkou; pak ji opláchněte studenou (vlažnou) vodou - nikdy však horkou vodou!

Skvrny	Odstranění skvrn
Bláto	Když je skvrna suchá, nejprve ji seškrábněte z prádla, než ho dáte do pračky. Pokud je skvrna tvrdšíjná, změkčete ji před praním enzymatickým odstraňovače skvrn. Pokud skvrna není tvrdšíjná, vyperte prádlo před vložením do pračky tekutým nebo práškovým pracím prostředkem nebo vodou.
Antiperspirant	Před praním v pračce naneste na prádlo tekutý prací prostředek. Na tvrdšíjné skvrny použijte odstraňovač skvrn. Jinak můžete použít při praní kyslíkové bělidlo.
Čaj	Prádlo namočte nebo vymáchejte ve studené vodě a v případě potřeby přidejte odstraňovač skvrn.
Čokoláda	Prádlo namočte nebo vymáchejte ve vlažné mýdlové vodě. Poté naneste citrónovou šťávu a vymáchejte.
Inkoust	Před praním v pračce naneste na skvrnu odstraňovač skvrn. Můžete také použít denaturovaný líh. Otočte prádlo naruby a pod skvrnu dejte papírovou utěrku. Líh použijte na zadní stranu skvrny. Nakonec prádlo důkladně vymáchejte.
Fixy	Rozpusťte ve vodě trochu škrobu a naneste na skvrnu. Až zaschne, setřete ho kartáčkem; poté prádlo vyperte v pračce.
Dětská výživa (moč, bláto, skvrny od jídla)	Před praním v pračce namočte skvrny ve vlažné vodě a nechte ji aspoň půl hodiny působit. Pro snadnější odstranění skvrn použijte enzymatický odstraňovač skvrn.
Tráva	Před praním v pračce namočte prádlo do enzymatického odstraňovače skvrn. Skvrny od trávy můžete odstranit i namočením (přibližně na 1 hodinu) do zředěné citrónové šťávy nebo destilovaného octa.
Vejce	Prádlo namočte do enzymatického odstraňovače skvrn. Namočte do studené vody aspoň na 30 minut nebo na několik hodin, pokud jsou skvrny tvrdšíjné. Poté vyperte v pračce.
Káva	Prádlo namočte do slané vody. Pokud skvrna není čerstvá, namočte ji do směsi glycerínu, čpavku a lihu.
Krém na boty	Na skvrnu naneste kuchyňský olej a vymáchejte.
Krev	Čerstvá skvrna - vymáchejte prádlo ve studené vodě a vyperte v pračce. Zaschlá skvrna - prádlo namočte do enzymatického odstraňovače skvrn. Poté vyperte v pračce. Pokud skvrna nezmizí, zkuste ji odstranit bělidlem vhodným pro dané prádlo.

Skvrny	Odstranění skvrn
Lepidlo, žvýkačka	Prádlo dejte do sáčku a vložte do mrazničky, dokud skvrna neztvrdne. Pak ji odstraňte tupým nožem. Poté skvrnu předperte odstraňovačem skvrn a důkladně vymáchejte. Poté prádlo vyperte jako obvykle.
Makeup	Předperte odstraňovačem skvrn; poté vyperte v pračce.
Máslo	Před praním v pračce naneste na skvrnu odstraňovač skvrn. Poté vymáchejte v horké vodě (tak horké, jak umožňuje daná látka).
Mléko	Prádlo namočte do enzymatického odstraňovače skvrn. Namočte aspoň na 30 minut nebo na několik hodin, pokud jsou skvrny tvrdší. Poté vyperte v pračce.
Ovocná šťáva	Na skvrnu naneste směs soli a vody. Nechte chvíli působit, poté vymáchejte. Před praním v pračce můžete na skvrnu nanést jedlou sodu, destilovaný ocet nebo citrónovou šťávu. Na staré skvrny použijte glycerín. Po 20 minutách vymáchejte ve studené vodě, poté prádlo vyperte v pračce.
Víno	Prádlo namočte alespoň na 30 minut do studené vody. Také použijte odstraňovač skvrn. Poté vyperte v pračce.
Vosk	Prádlo dejte do mrazničky, dokud vosk neztvrdne. Pak ho seškrábejte. Zbýlý vosk odstraňte tak, že dáte na skvrnu papírovou utěrku a pak ji budete zahřívat žehličkou, dokud se vosk nevsákne do papíru.
Pot	Před praním v pračce důkladně vetřete do skvrny tekutý prací prostředek.
Žvýkačka	Prádlo dejte do mrazničky, dokud žvýkačka neztvrdne. Pak ji seškrábejte. Poté vyperte v pračce.

LIKVIDACE

Obal je vyroben z ekologicky šetrných materiálů, které je možno recyklovat, zlikvidovat nebo zničit bez jakéhokoli ohrožení životního prostředí. Obalové materiály jsou pro tyto účely odpovídajícím způsobem označeny.











Symbol na výrobku nebo jeho obalu označuje, že výrobek nemá být likvidován jako běžný domácnostní odpad. Odveďte výrobek do autorizované sběrný odpadního elektrického a elektronického zařízení ke zpracování.

Při **likvidaci** pračky po skončení její životnosti odstraňte všechny elektrické šňůry a zničte zámek na dveřích a vypínač, aby se dveře nedaly zamknout nebo zablokovat (bezpečnost dětí).

Správná **likvidace** výrobku pomůže zabránit vzniku nepříznivých účinků na životní prostředí a zdraví osob, k nimž by mohlo dojít v případě nesprávné likvidace výrobku. Podrobné informace o likvidaci a zpracování výrobku vám na požádání poskytne příslušný místní orgán, který má na starost zacházení s odpadem, váš poskytovatel služeb likvidace odpadu nebo obchod, kde jste výrobek zakoupili.

TABULKA TRVÁNÍ PROGRAMŮ A RYCHLOSTÍ ODSTŘEDĚNÍ

Programy (v závislosti na modelu)	Tepl. [°C]	NORMALCARE (základní/výchozí nastavení)	ODSTŘEDĚNÍ (RYCHLOST ODSTŘEDĚNÍ)
		Doba praní [minuty]	[ot./min.]
 Cotton (Bavlna)	90	218	* 1200
	□ 60	182	
	□ 40	192	
	30	106	
	20	97	
 Mix (Mix/Syntetika)	40	117	** 1000
	30	114	
Steril tub (Čištění pračky/ Samočistící program)	-	112	-
 Softening (Aviváž) (Dílčí program)	-	20	* 1200
 Rinse (Máchání) (Dílčí program)	-	32	* 1200
1400 Spin/Drain (Odstředění) (Rychlost odstředění/Odpad) (Dílčí program)	-	17	* 1200
 Eco 40-60	-	175	* 1200
 Wool (Vlna)	30	49	** 800
 Handwash (Ruční praní)	30	62	** 1200
 Allergy care (Pro alergiky)	60	118	* 800
Speed 20' (Rychlý 20')	30	20	** 1000

* Otáčky odstředění můžete změnit na maximální počet otáček

** V závislosti na modelu

□ Standardní program

 Na dobu praní může mít vliv nízká teplota vody, nízké napětí v síti a malá náplň pračky.

 V důsledku odchylek druhu a množství prádla, odstředění, kolísání přívodu energie a teploty a vlhkosti prostředí se může trvání programu a hodnoty spotřeby energie naměřené u konečného uživatele lišit od hodnot uvedených v tabulce.

POHOTOVOSTNÍ REŽIM

Pokud po zapnutí pračky (tlačítko (1) **ON/OFF/RESET**) nespustíte žádný program nebo nezvolíte žádné nastavení, displej se po pěti minutách vypne, aby se šetřila energie a přejde do pohotovostního režimu.

Displej se znovu aktivuje, pokud otočíte voličem programů (2) nebo stisknete tlačítko (1) **ON/OFF/RESET**. Pokud do pěti minut po ukončení programu nic neuděláte, displej se vypne, aby se šetřila energie.

P_o = vážený výkon, když je pračka vypnutá [W]	< 0,5
P_I = vážený výkon, když je pračka v pohotovostním režimu [W]	< 0,5
T_I = čas pohotovostního režimu [min]	5,00

Vyhrazujeme si právo na případné změny a chyby v návodu k použití.

INFORMAČNÍ LIST VÝROBKU dle nařízení EU 2019/2014

(v závislosti na modelu)

Název nebo ochranná známka dodavatele:					
Adresa dodavatele ^(b) :					
Identifikační značka modelu:					
Obecné parametry výrobku:					
Parametr	Hodnota		Parametr	Hodnota	
Jmenovitá kapacita ^(a) (kg)	x,x	Rozměry v cm	Výška	x	
			Šířka	x	
			Hloubka	x	
EEL _w ^(a)	x,x	Třída energetické účinnosti ^(a)	[A/B/C/D/E/F/G] ^(c)		
Index prací účinnosti ^(a)	x,xx	Účinnost máchání (g/kg) ^(a)	x,x		
Spotřeba energie v kWh na cyklus, na základě programu eco 40-60. Skutečná spotřeba energie bude záviset na tom, jak je spotřebič používán.	x,xxx	Spotřeba vody v litrech na cyklus, na základě programu eco 40-60. Skutečná spotřeba vody bude záviset na tom, jak je spotřebič používán, a na tvrdosti vody.	x		
Maximální teplota uvnitř zpracovávaných textilních výrobků ^(a) (v °C)	Jmenovitá kapacita	x	Zbytkový obsah vlhkosti ^(a) (v %)	Jmenovitá kapacita	x
	Polovina	x		Polovina	x
	Čtvrtina	x		Čtvrtina	x
Otáčky při odstředování ^(a) (ot/min)	Jmenovitá kapacita	x	Třída účinnosti sušení odstředováním ^(a)	[A/B/C/D/E/F/G] ^(c)	
	Polovina	x			
	Čtvrtina	x			
Trvání programu ^(a) (h:min)	Jmenovitá kapacita	x:xx	Typ	[vestavná/ volně stojící]	
	Polovina	x:xx			
	Čtvrtina	x:xx			
Úroveň emisí hluku šířeného vzduchem ve fázi odstředování ^(a) (dB(A) re 1 pW)	x	Třída emisí hluku šířeného vzduchem ^(a) (fáze odstředování)	[A/B/C/D] ^(c)		
Vypnutý stav (W)	x,xx	Pohotovostní režim (W)	x,xx		
Odložený start (W) (v příslušných případech)	x,xx	Pohotovostní režim při připojení na síť (W) (v příslušných případech)	x,xx		

Minimální doba trvání záruky nabízená dodavatelem ^(b):	
Tento výrobek byl navržen tak, aby během pracovního cyklu uvolňoval ionty stříbra	[ANO/NE]

Další informace:

Odkaz na internetové stránky dodavatele, kde jsou uvedeny informace podle přílohy II části 9 nařízení Komise (EU) 2019/2023 ^(a) ^(b):

- ^(a) pro program eco 40-60.
- ^(b) změny těchto položek se nepovažují za relevantní pro účely čl. 4 odst. 4 nařízení (EU) 2017/1369.
- ^(c) jestliže databáze výrobků automaticky generuje konečný obsah této buňky, dodavatel tyto údaje nezadá.

PS15 LP PRIMARY



604073

cs (02-21)