

SENCOR®

SAC MT7007C



MOBILNÍ KLIMATIZACE
Návod k použití v originálním jazyce



SENCOR®

SAC MT7007C

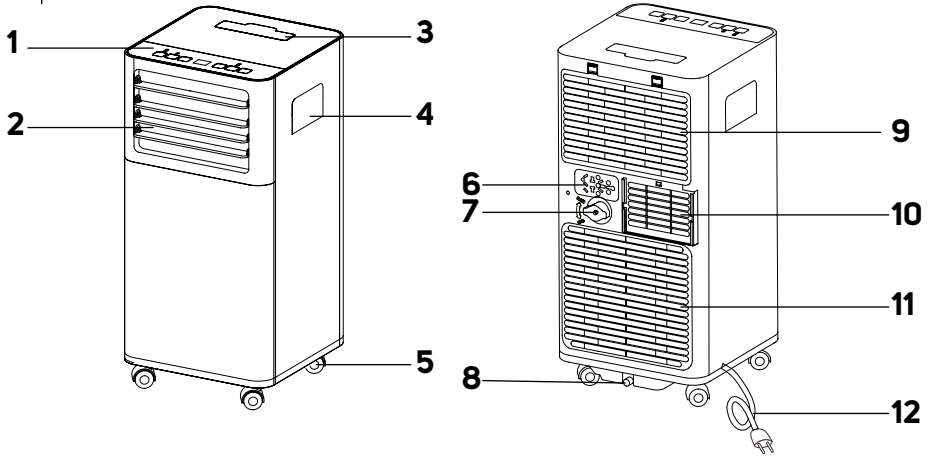
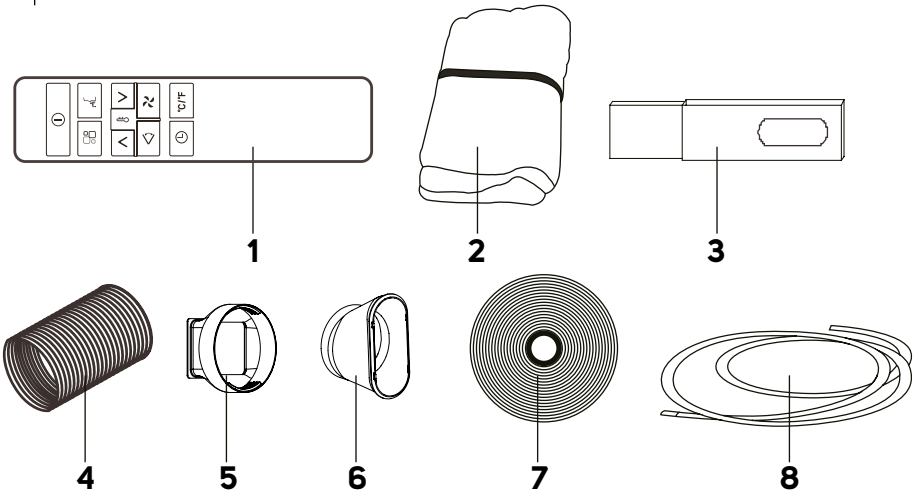

A**B**

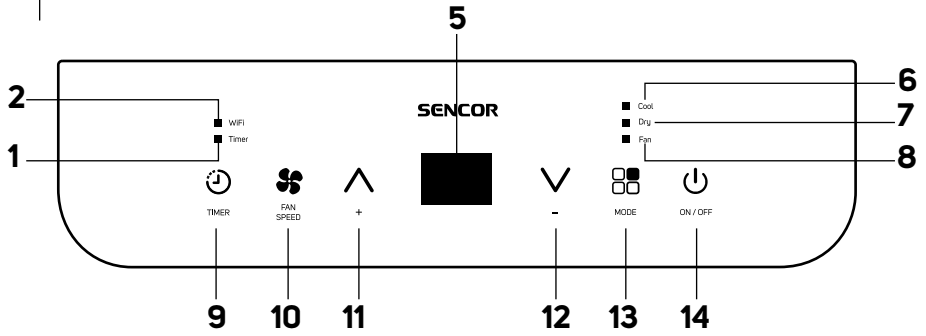
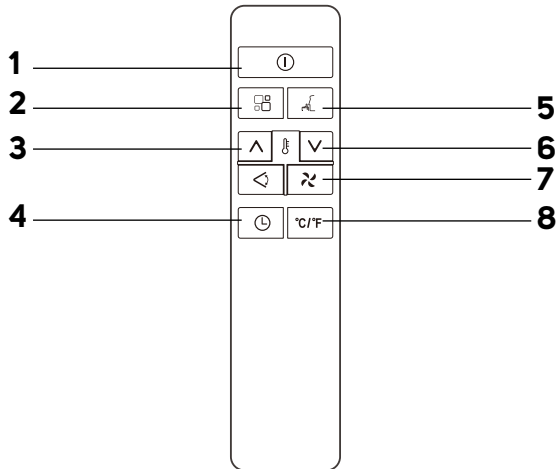
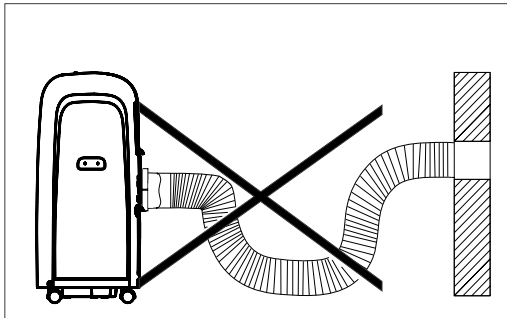
C**D****E**

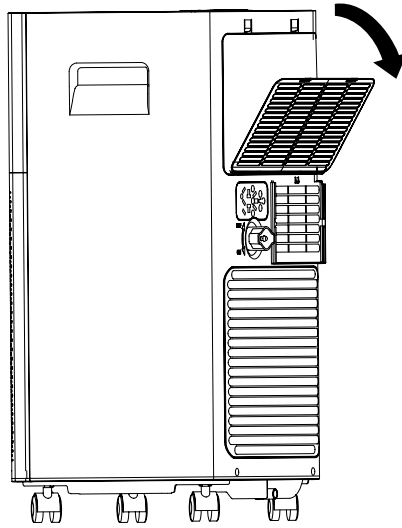
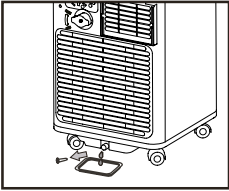
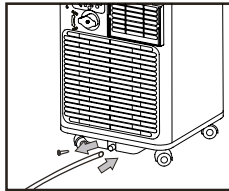
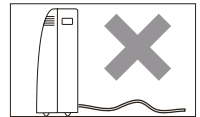
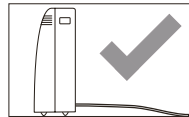
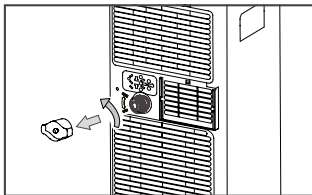
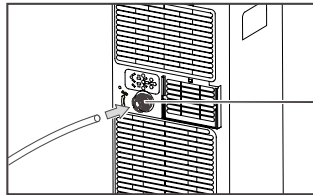
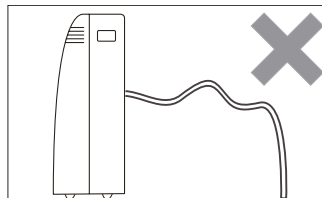
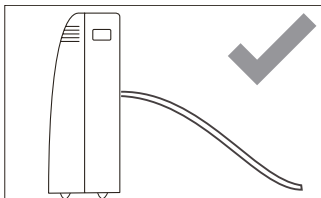
F**G1****G2****G3****H1****H2****H3**

Důležité bezpečnostní pokyny

ČTĚTE POZORNĚ A USCHOVEJTE JE PRO BUDOUCÍ POUŽITÍ.



Tento symbol znamená, že nedodržení pokynů může způsobit smrt nebo vážné zranění.



VAROVÁNÍ:
Aby se zabránilo smrti nebo zranění uživatele nebo jiných osob a poškození majetku, musí být dodrženy následující pokyny. Nesprávné použití v důsledku nedodržení pokynů může způsobit smrt, zranění nebo škodu.

- Tento spotřebič mohou používat děti ve věku 8 let a starší a osoby se sníženými fyzickými, smyslovými nebo mentálními schopnostmi nebo s nedostatkem zkušeností a znalostí, pokud jsou pod dozorem nebo byly poučeny o používání spotřebiče bezpečným způsobem a rozumí případným nebezpečím.
- Čištění a údržbu prováděnou uživatelem nesmějí provádět děti bez dozoru.
- Děti si se spotřebičem nesmějí hrát.

- Pokud je síťový kabel poškozen, musí být vyměněn autorizovaným servisním střediskem nebo jinou podobně kvalifikovanou osobou, aby se zabránilo vzniku nebezpečné situace. Spotřebič s poškozeným síťovým kabelem je zakázáno používat.
- Spotřebič musí být skladován tak, aby se předešlo možnosti mechanického poškození.
- Spotřebič musí být skladován v dobře větraném prostoru, kde rozměr místnosti odpovídá rozměru místnosti specifikovaném pro provoz.
- Spotřebič musí být skladován v místnosti, kde není trvale v provozu otevřený oheň (např. plynový spotřebič v činnosti) a zdroje vznícení (např. elektrické topné těleso v činnosti).
- Před připojením spotřebiče k síťové zásuvce se ujistěte, že se nominální napětí uvedené na jeho štítku shoduje s elektrickým napětím zásuvky.
- Spotřebič připojujte pouze k řádně uzemněné zásuvce.
- Síťová zásuvka musí být volně přístupná, aby bylo možné v případě nutnosti rychle odpojit síťový kabel od zdroje elektrické energie.
- Spotřebič je určen pro použití v domácnosti, kancelářích a podobných prostorách. Nepoužívejte jej v místnostech s vysokou prašností nebo vlhkostí, jako např. v prádelnách nebo koupelnách, v prostorách, kde se skladují chemické nebo výbušné látky, v průmyslovém prostředí nebo venku.
- Spotřebič neumísťujte do blízkosti otevřeného ohně nebo přístrojů, které jsou zdrojem tepla.

- Spotřebič neumísťujte na nestabilní povrchy, jako např. na koberec s hustými dlouhými vlákny.
- Spotřebič smí být používán pouze na suchém, stabilním, hladkém a vodorovném povrchu.
- Spotřebič je vybaven pojezdovými kolečky, a proto při manipulaci s ním dbejte zvýšené opatrnosti, aby např. nespádl ze schodů nebo nesjel ze šikmé plochy. V případě potřeby zajistěte kolečka zádržkami.
- K sestavení spotřebiče používejte pouze originální součásti. Než začnete spotřebič sestavovat, ujistěte se, že je vypnutý a odpojený od síťové zásuvky.
- Před připojením k síťové zásuvce se ujistěte, že je spotřebič správně sestaven dle pokynů uvedených v tomto návodu k obsluze.
- Nedotýkejte se spotřebiče mokrouma nebo vlhkouma rukama. To obzvláště platí, když je připojen k síťové zásuvce.
- Nevystavujte spotřebič kapající nebo stříkající vodě ani jej neponořujte do vody nebo jiné tekutiny.
- Otvory pro nasávání nebo vývod vzduchu nezakrývejte ani do nich nekládejte žádné předměty. Jinak by mohlo dojít k poškození spotřebiče.
- Při provozu musí být zajištěn dostatečný prostor pro cirkulaci vzduchu alespoň 30 cm po všech stranách spotřebiče.
- Nevystavujte se proudění chladného vzduchu po dlouhou dobu. Mohlo by to mít nepříznivý vliv na vaše zdraví.
- K zapnutí nebo vypnutí spotřebiče vždy používejte příslušná tlačítka na ovládacím panelu nebo dálkovém

ovládání. Spotřebič nevypínejte odpojením síťového kabelu od síťové zásuvky.

- Spotřebič vždy vypněte a odpojte od síťové zásuvky, pokud jej necháváte bez dozoru, pokud jej nebudete používat a před přemístěním, demontáží nebo čištěním.
- Nepokoušejte se demontovat vnější plášť spotřebiče.
- Spotřebič odpojujte od síťové zásuvky tahem za zástrčku, nikoli za kabel. Jinak by mohlo dojít k poškození síťového kabelu nebo zásuvky.
- Nepoužívejte spotřebič, pokud je jakkoli poškozen, s poškozeným síťovým kabelem nebo zástrčkou.
- Spotřebič skladujte ve svislé poloze. Přepravovat jej můžete ve svislé poloze nebo sklopený na boční stranu. Pokud jste již spotřebič používali, ujistěte se, že je vypuštěn veškerý kondenzát. Po převozu vyčkejte alespoň 1 hodinu, než začnete spotřebič používat.
- Nepoužívejte spotřebič, nefunguje-li správně, jestliže byl poškozen nebo ponořen do vody. Abyste se vyvarovali vzniku nebezpečné situace, spotřebič neopravujte sami ani ho nijak neupravujte. Veškeré opravy svěřte autorizovanému servisnímu středisku. Zásahem do spotřebiče se vystavujete riziku ztráty zákonného práva z vadného plnění, případně záruky za jakost.
- Instalace musí být provedena v souladu s instalačními pokyny. Nesprávná instalace může mít za následek únik vody, úraz elektrickým proudem či požár.
- Aby se zabránilo riziku vzniku požáru nebo úrazu elektrickým proudem, nepoužívejte tento spotřebič

- s časovačem nebo jiným podobným zařízením, které by mohlo tento spotřebič samovolně spustit.
- Spotřebič musí být instalován v souladu s vnitrostátními národními předpisy o elektroinstalacích.
 - Tento výrobek používejte pouze pro účely, které jsou popsány v tomto návodu k použití. V opačném případě to může mít za následek vznik poškození nebo nadměrného hluku a vibrací.
 - Používejte pouze příslušenství a součástky, které jsou dodávané s přístrojem, a nástroje výslovně určené pro instalaci. Používání nestandardních součástí a příslušenství může mít za následek únik vody, úraz elektrickým proudem, požár, zranění nebo poškození majetku.
 - NEUPRAVUJTE délku napájecího kabelu jednotky a nepoužívejte k jejímu napájení prodlužovací kabel.
 - NEZAPOJUJETE jednotku do zásuvky, ve které jsou již zapojeny jiné elektrické spotřebiče. Nesprávná volba elektrického napájení může mít za následek požár nebo úraz elektrickým proudem.
 - Nezakrývejte kabel kobercem. Neumísťujte na kabel koberce, lišty ani jiné krytiny. Neumísťujte kabel pod nábytek nebo spotřebiče. Umístěte kabel tam, kde ho nic nemůže přejet ani o něj zavadit. Pokud k tomu dojde, okamžitě jednotku odpojte ze zásuvky.
 - Pokud je jednotka během používání převrácena, vypněte ji a okamžitě ji odpojte od hlavního napájecího zdroje. Vizuálně zkontrolujte, zda nedošlo k jakémukoli poškození jednotky.

- Pokud máte podezření, že byla jednotka jakkoli poškozena, požádejte o pomoc technického pracovníka nebo zákaznický servis.
- Při bouřce musí být odpojeno napájení, aby při zásahu blesku nedošlo k poškození zařízení.
- Odpojte napájení přístroje, pokud vytváří zvláštní zvuk nebo z něj vychází zápach či kouř.



Přečtěte si tento návod.



Varování:

Nebezpečí vzniku ohně.

SPECIFICKÁ UPOZORNĚNÍ PRO SPOTŘEBIČE S POUŽITÝM CHLADICÍM PLYNEM R290

Pozorně prostudujte upozornění.



VÝSTRAHA

Nepoužívejte prostředky k urychlení odmrazovacího procesu nebo čištění jiné než ty, které doporučuje výrobce.

- Spotřebič musí být skladován v místnosti, kde nejsou trvale v činnosti zdroje vznícení (např. otevřený oheň, plynový spotřebič v činnosti, elektrické topné zařízení v činnosti).
- Nepochichovat ani nepálit.

- Je třeba brát v úvahu, že chladiva nemusí být cítit.
- Spotřebič musí být instalován, provozován a skladován v místnosti o podlahové ploše větší než 13 m².
- Tento spotřebič obsahuje cca 120 g chladicího plynu R290.
- R290 je chladicí plyn, který splňuje evropské předpisy o ochraně životního prostředí. Nevrtejte ani nepoškozujte žádnou ze součástí chladicího okruhu.
- V místnosti, ve které je tento spotřebič instalován, provozován nebo uskladněn, musí být zajištěna dostatečná ventilace. V opačném případě by mohlo dojít k výbuchu nebo požáru, pokud by se uniklé chladivo vznítilo, např. při zapálení plynového vařiče apod.
- Spotřebič je třeba uskladnit tak, aby nemohlo dojít k jeho mechanickému poškození.
- Osoby, které pracují nebo opravují chladicí okruhy, musí mít příslušná pověření, vydaná oprávněnou institucí, které osvědčuje schopnost manipulace s chladivem v souladu se specifickým hodnocením sdružení pro tento sektor.
- Úkony pro údržbu smí být prováděny pouze na základě doporučení výrobce tohoto spotřebiče. Úkony pro údržbu a opravy, které vyžadují zásah dalších kvalifikovaných osob, smí být prováděny pouze pod kontrolou specializovaných odborníků pro sektor hořlavých chladiv.
- Zkontrolujte na štítku s údaji, jaký typ chladicího plynu je použit ve vašem spotřebiči.
- Nezakrývejte ventilační otvory.
- Dodržujte národní předpisy týkající se plynu.

CZ Mobilní klimatizace

Návod k použití

- Před použitím tohoto spotřebiče se prosím seznámte s návodem k jeho obsluze, a to i v případě, že jste již obeznáni s používáním spotřebičů podobného typu. Spotřebič používejte pouze tak, jak je popsáno v tomto návodu k použití. Návod uschovejte pro případ další potřeby.
- Minimálně po dobu trvání zákonného práva z vadného plnění, případně záruky za jakost doporučujeme uschovat originální přepravní karton, balící materiál, pokladní doklad a potvrzení o rozsahu odpovědnosti prodávajícího nebo záruční list. V případě přepravy doporučujeme zabalit spotřebič opět do originální krabice od výrobce.





POPIS SPOTŘEBIČE

- | | |
|--------------------------------------------------------------------|------------------------------------------------------------------------------------------------|
| A1 Ovládací panel | A8 Spodní vypouštěcí otvor |
| A2 Výstup vzduchu | A9 Odnímatelná mřížka s filtrem (pod mřížkou se nachází horní přívod vzduchu výparniku) |
| A3 Schránka pro uložení dálkového ovládání | A10 Otvor pro připojení flexibilní hadice |
| A4 Rukojeť (umístěny na obou stranách) | A11 Spodní přívod vzduchu kondenzační jednotky |
| A5 Pojezdová kolečka | A12 Přírodní kabel |
| A6 Univerzální výřez pro uložení zástrčky přívodního kabelu | |
| A7 Horní vypouštěcí otvor | |

POPIS PŘÍSLUŠENSTVÍ

- | | |
|----------------------------------------------------------------------------------------------------------------|---------------------------------------------------------------------------|
| B1 Dálkové ovládání (včetně baterií) | B3 Plastová okenní sada pro posuvná a střešní okna (včetně šroubů) |
| B2 Těsnící sada pro střešní, křídlová a vyklápací okna: - látková zábrana se zipem - páska samolepicího | B4 Široká flexibilní hadice pro odvod teplého vzduchu |
| | B5 Vstupní adaptér hadice |
| | B6 Výstupní adaptér hadice |
| | B7 Těsnění |
| | B8 Vypouštěcí hadice |

POPIS OVLÁDACÍ PANELU

- | | |
|-------------------------------------------------------------------------------------------------------------------------------|---------------------------------------------------------------------------------------------------------------------------------------------|
| C1 Kontrolka časovače | C10 Tlačítko  pro nastavení rychlosti ventilátoru |
| C2 Kontrolka WiFi (platí pouze pro modely s WiFi) | C11 Tlačítko + |
| C5 Displej | C12 Tlačítko - |
| C6 Kontrolka režimu chlazení | C13 Tlačítko  pro výběr provozního režimu |
| C7 Kontrolka režimu odvlhčování | C14 Tlačítko  pro zapnutí / vypnutí |
| C8 Kontrolka režimu ventilátoru | |
| C9 Tlačítko  pro nastavení časovače | |

DÁLKOVÉ OVLÁDÁNÍ

- | | |
|------------------------------------------------------------------------------------------------------------------------------------|--------------------------------------------------------------------------------------------------------------------------------------------|
| D1 Tlačítko  pro zapnutí / vypnutí | D5 Tlačítko  pro nastavení režimu spánku |
| D2 Tlačítko  pro výběr provozního režimu | D6 Tlačítko - |
| D3 Tlačítko + | D7 Tlačítko  pro nastavení rychlosti ventilátoru |
| D4 Tlačítko  pro nastavení časovače | D8 Tlačítko °C / °F pro změnu jednotek teploty |



Poznámka:

Funkce SWING  je dostupná pouze u vybraných modelů.

INSTALACE

Umístění mobilní klimatizace

- Mobilní klimatizaci umístěte na rovný, suchý a stabilní povrch a v dosahu řádné uzemněné síťové zásuvky.
- Mobilní klimatizace je vybavena pojezdovými kolečky **A5**, které usnadňují manipulaci. Nepoužívejte pojezdová kolečka **A5**, pokud potřebujete klimatizaci přemístit po koberci nebo podobném povrchu. Vyvarujte se přejíždění předmětů.
- K dosažení optimální účinnosti zachovejte minimální vzdálenost od stěny nebo jiných překážek 45 cm.



Varování:

Neblokujte otvory pro přívod a odvod vzduchu.



Poznámka:

Mobilní klimatizaci nepoužívejte k chlazení místnosti s počítačovými servery apod. Instalaci, seřízení, údržbu a opravy musí provádět pouze kvalifikovaná osoba.

Instalace flexibilní hadice k mobilní klimatizaci

- Flexibilní hadice **B4** musí být připojena k mobilní klimatizaci a instalována do okna v souladu s provozním režimem, který chcete nastavit. Flexibilní hadici **B4** instalujte, pokud chcete zvolit provozní režim chlazení nebo odvlhčování.
- Roztáhněte flexibilní hadici **B4** na požadovanou délku. Na jeden konec flexibilní hadice **B4** nasadte vstupní adaptér **B5**. Ten umístěte nad otvor pro připojení flexibilní hadice **A10** a pohybem směrem dolů jej zajistěte v otvoru **A10**.
- Na druhý konec flexibilní hadice **B4** nasadte výstupní adaptér **B6**.



Poznámka:

Vyvarujte se nadměrnému ohýbání hadice – viz obrázek **E**. Abyste zajistili správnou funkci mobilní klimatizace, je důležité, abyste hadici nepřetěžovali ani ji zbytečně neohýbali. Nadměrná zátěž nebo ohýbání může hadici poškodit.

Instalace flexibilní hadice do posuvného okna

- Okenní vložka je vyrobená tak, aby byla kompatibilní s většinou posuvných oken (vertikálních i horizontálních). Přesto však může dojít k tomu, že u některých typu posuvných oken bude třeba upravit níže uvedený postup instalace.
- Otevřete posuvné křídlo okna a okenní vložku umístěte do okna. Rozměr okenní vložky přizpůsobte šířce okna (u vertikálního posuvného okna) / výšce okna (u horizontálního posuvného okna). V případě potřeby odřízněte část okenní vložky, pokud je okno příliš malé. Posuvné křídlo dovězte k okenní vložce. Do otvoru v okenní vložce vložte flexibilní hadici **B4** s nasazenou výstupní koncovkou **B6**.

Instalace flexibilní hadice s pomocí těsnící sady

- Těsnící sada **B2** je vhodná pro vyklápací, křídlová nebo střešní okna. Látkovou zábranu snadno instalujete do okna pomocí suchého zipu. Otevřete okno a do vzniklé šterbiny nainstalujte pásku se suchým zipem. Doporučujeme místo, kam budete pásku se suchým zipem připevňovat, řádně odmastit vhodným přípravkem. Odstraňte ochranný papír z pásky a přilepte pásku na rám okna.
- Abyste mohli vložít flexibilní hadici **B4**, je látková zábrana vybavena integrovaným zipem. Otevřete zip v takovém místě, abyste mohli do otvoru snadno vložít flexibilní hadici **B4**.

- Těsníci sadu **B2** není nutné z okna odstranit, pokud mobilní klimatizaci nebudete používat. Okno i tak bude možné zavřít.

OVLÁDÁNÍ MOBILNÍ KLIMATIZACE

A. OVLÁDACÍ PANEL

- Zástrčku přívodního kabelu zapojte do síťové zásuvky. Nyní se mobilní klimatizace uvede do pohotovostního režimu.

Zapnutí a vypnutí mobilní klimatizace

- Pro zapnutí mobilní klimatizace stiskněte tlačítko **C14**. Opětovným stisknutím mobilní klimatizaci přepnete do pohotovostního režimu.



Poznámka:

Nikdy nevyplínejte mobilní klimatizaci odpojením přívodního kabelu od síťové zásuvky. Mobilní klimatizaci vypněte tlačítkem **C14**, vyčkejte několik minut a poté odpojte přívodní kabel.

PROVOZNÍ REŽIMY

1. Režim chlazení

- Stiskněte opakovaně tlačítko **C13** dokud se nerozsvítí kontrolka chlazení **C6**. Pomocí tlačítek +/- nastavte požadovanou teplotu. Teplotu můžete nastavit v rozmezí 18 – 32 °C. Nastavená teplota se zobrazí na displeji **C5**.
- Tlačítkem **C9** nastavuje rychlost. Pro rychlost Low se na displeji zobrazí „F1“. Pro nastavení High se na displeji zobrazí „F2“. Každým stisknutím se rovněž rozsvítí příslušná světelná kontrolka na ovládacím panelu **A1**.

2. Režim ventilátoru

- Stiskněte opakovaně tlačítko **C13** dokud se nerozsvítí kontrolka režimu ventilátoru **C8**. Tlačítkem **C10** nastavte rychlost otáček ventilátoru v následujícím pořadí: High (vysoká rychlost) – Low (nízká rychlost). Každým stisknutím se rovněž rozsvítí příslušná světelná kontrolka na ovládacím panelu **A1** a rovněž se na displeji **C5** zobrazí grafické znázornění zvolené rychlosti (☰ ☱ ☲ ☳ ☴ ☵ ☶ ☷ symbol pro vysokou rychlost; ☰ ☱ ☲ ☳ ☴ ☵ ☶ ☷ symbol pro nízkou rychlost). V tomto režimu není možné nastavit teplotu ani není nutné připojovat k mobilní klimatizaci flexibilní hadici **B4**.

3. Režim odvlhčování

- Ujistěte se, že je flexibilní hadice **B4** připojena ke klimatizaci. Stiskněte opakovaně tlačítko **C13** dokud se nerozsvítí kontrolka odvlhčování **C7**. Na displeji **C5** se zobrazí **dH**. V tomto režimu není možné nastavit teplotu ani rychlost otáček ventilátoru. Rychlost otáček ventilátoru je automaticky nastavena.

FUNKCE MOBILNÍ KLIMATIZACE

1. Funkce automatického zapnutí

- Zapněte mobilní klimatizaci stisknutím tlačítka **C14**. Pomocí tlačítka **C13** vyberte provozní režim, ve kterém chcete mobilní klimatizaci zapnout. Pomocí tlačítek +/- nastavte požadovanou teplotu a tlačítkem **C10** zvolte rychlost ventilátoru podle potřeby. Vypněte mobilní klimatizaci tlačítkem **C14**.
- Nyní stiskněte jednou krátce tlačítko **C9**. Opětovným stisknutím tlačítka **C9** nastavte dobu, po které se mobilní klimatizace automaticky zapne. Doba automatického zapnutí můžete nastavit v rozmezí od 1 do 24 hodin.
- Po několika sekundách se doba uloží do paměti klimatizace a na displeji **C5** se zobrazí světelná kontrolka automatického zapnutí. Jakmile uplyne nastavená doba, mobilní klimatizace se automaticky zapne.
- Pokud po provedení nastavení automatického zapnutí stisknete tlačítko **C9** nebo **C14**, nastavení bude automaticky zrušeno.

2. Funkce automatického vypnutí

- Zatímco je mobilní klimatizace v provozu, stiskněte tlačítko **C9**. Opětovným stisknutím tlačítka **C9** nastavte dobu, po které se mobilní klimatizace automaticky vypne.

- Doba automatického vypnutí můžete nastavit v rozmezí od 1 do 24 hodin.
- Po několika sekundách se doba uloží do paměti klimatizace a na displeji **C5** se zobrazí světelná kontrolka automatického vypnutí. Jakmile uplyne nastavená doba, mobilní klimatizace se automaticky vypne.
- Pokud po provedení nastavení automatického vypnutí stisknete tlačítko **C9** nebo **C14**, nastavení bude automaticky zrušeno.

3. Přepínání jednotek teploty

- Pro přepnutí jednotky teploty ze °C na °F a naopak stiskněte a podržte současně tlačítka +/-.

4. Funkce WiFi (platí pouze pro modely s WiFi)

- Mobilní klimatizaci můžete také ovládat přímo ze svého mobilního telefonu díky aplikaci „Sencor HOME“.
- Instalujte si do vašeho chytrého telefonu aplikaci „Sencor HOME“. Aplikace je dostupná pro operační systémy iOS (App Store) i Android (Google Play). Postupujte dále podle pokynů v aplikaci.



- Abyste mohli mobilní klimatizaci ovládat přes instalovanou aplikaci, je nezbytné, aby byla WiFi zapnutá.
- Zatímco je mobilní klimatizace vypnuta (je v pohotovostním režimu), stisknete tlačítko **C10** šestkrát během čtyř sekund, abyste resetovali Wi-Fi signál. Zazní zvukové upozornění. Pokud byla funkce zapnuta, rozsvítí se kontrolka **C2**.
- Pro snazší instalaci ovládacího panelu klimatizace, můžete použít následující QR kód! (bude součástí mailu)



B. DÁLKOVÝ OVLADAČ

Vložení a výměna baterií

- Vysuňte kryt prostoru pro uložení baterií, který je umístěn na zadní straně dálkového ovládacího panelu. Do prostoru vložte 2 alkalické baterie typu AAA/LR03 (2x 1,5 V) a kryt zavřete.
- Při vkládání baterií dbejte na správnou polaritu vyznačenou v prostoru pro vložení baterií.
- Při výměně baterií používejte vždy nové baterie stejného typu, nikdy nekombinujte staré a nové baterie nebo baterie různého typu.



Poznámka:

Po vjmutí baterií jsou všechna nastavení dálkového ovládání vymazána. Po vložení nových baterií se obnoví výchozí nastavení dálkového ovládání, jak bylo naprogramováno výrobcem. Pokud nebudete používat dálkové ovládání déle než 2 měsíce, vyjměte z něj baterie.



Upozornění:

Likvidujte použité baterie v souladu s místně platnými právními předpisy. Nevhazujte baterie do smíšeného domovního odpadu. Nepoužívejte staré a nové baterie současně. Nepoužívejte současně alkalické, standardní nebo dobíjecí baterie. Nevhazujte baterie do ohně. Mohou vybuchnout nebo může dojít k úniku elektrolytu.

Použití dálkového ovládání

- Aby dálkové ovládání fungovalo správně, zajistěte, aby maximální vzdálenost ovládání od mobilní klimatizace nepřesáhla 7 m a mezi ovládacím a mobilní klimatizací nebyla žádná překážka, která by mohla bránit v přenosu signálu.
- Namířte dálkové ovládání přímo na mobilní klimatizaci. Přenos signálu je potvrzeno krátkou zvukovou signalizací.

- Dálkové ovládání nevystavujte přímému slunečnímu svitu nebo vysokým teplotám. Jinak nemusí dojít k přenosu signálu.

Zapnutí a vypnutí mobilní klimatizace

- K zapnutí mobilní klimatizace stiskněte jednu tlačítka **D1**. Opětovným stisknutím tlačítka **D1** mobilní klimatizaci přepnete do pohotovostního režimu.

PROVOZNÍ REŽIMY

1. Režim chlazení

- Stiskněte opakovaně tlačítka **D2**, dokud se nerozsvítí kontrolka chlazení **C6**. Pomocí tlačítek +/- nastavte požadovanou teplotu. Teplotu můžete nastavit v rozmezí 18 – 32 °C.
- Tlačítkem **D7** nastavte rychlost otáček ventilátoru v následujícím pořadí: High (vysoká rychlost) – Low (nízká rychlost). Každým stisknutím se rovněž rozsvítí příslušná světelná kontrolka na ovládacím panelu **A1**.

2. Režim ventilátoru

- Stiskněte opakovaně tlačítka **D2**, dokud se nerozsvítí kontrolka ventilátoru **C8**.
- Tlačítkem **D7** nastavte rychlost otáček ventilátoru v následujícím pořadí: High (vysoká rychlost) – Low (nízká rychlost). Při stisku tlačítka se na displeji **C5** zobrazí grafické záznamní zvolené rychlosti (☐ ☐ ☐ na displeji se objeví F1 pro nízkou rychlost a – F2 pro vysokou).



Poznámka:

V režimu ventilátoru není možné nastavit teplotu.

3. Režim odvlhčování

- Ujistěte se, že je flexibilní hadice **B4** připojena ke klimatizaci. Stiskněte opakovaně tlačítka **D2**, dokud se nerozsvítí kontrolka odvlhčování **C7**. Na displeji se zobrazí **dH**.
- V tomto režimu není možné nastavit teplotu ani rychlost otáček ventilátoru. Rychlost otáček ventilátoru je automaticky nastavena.

FUNKCE MOBILNÍ KLIMATIZACE

1. Funkce spánku

- Funkce spánku se používá ke snížení spotřeby energie během noci, kdy není nutná stálá teplota. Funkce rovněž zajišťuje komfort během spánku, neboť chod klimatizace je ztišen a osvětlení displeje je ztlumeno.
- Vyberte provozní režim – viz předchozí část návodu.
- Stiskněte tlačítka **D5**. Mobilní klimatizace bude v provozu na poslední zvolený režim.
- Pokud zvolíte funkci spánku, jas displeje **C5** bude ztlumen a ventilátor bude automaticky nastaven na nízkou rychlost.
- Pokud byl zvolen provozní režim chlazení, teplota se během dvou hodin zvýší o 1 °C. Tato nová teplota bude udržována po dobu 6 hodin a poté se mobilní klimatizace vypne.
- Funkci spánku můžete zrušit kdykoliv stisknutím tlačítka **D5**, **D2** nebo **D7**.

2. FUNKCE AUTOMATICKÉHO VYPNUTÍ A ZAPNUTÍ

Automatické zapnutí

- Funkce automatického zapnutí umožňuje nastavit dobu, po které se mobilní klimatizace automaticky zapne.
- Zapněte mobilní klimatizaci stisknutím tlačítka **D1**. Pomocí tlačítka **D2** vyberte provozní režim, ve kterém chcete mobilní klimatizaci zapnout. Pomocí tlačítek +/- nastavte požadovanou teplotu a tlačítkem **D7** zvolte rychlost ventilátoru podle potřeby. Vypněte mobilní klimatizaci tlačítkem **D1**.
- Stiskněte jednu krátce tlačítka **D4**. Opětovným stisknutím tlačítka **D4** nastavte dobu, po které se mobilní klimatizace automaticky zapne. Doba automatického zapnutí můžete nastavit v rozmezí od 1 do 24 hodin.
- Po několika sekundách se doba uloží do paměti klimatizace a na displeji **C5** se zobrazí světelná kontrolka automatického zapnutí.

Jakmile uplyne nastavená doba, mobilní klimatizace se automaticky zapne.

- Pokud po provedení nastavení automatického zapnutí stisknete tlačítka **D4** nebo **D1**, nastavení bude automaticky zrušeno.

Automatické vypnutí

- Funkce automatického vypnutí umožňuje nastavit dobu, po které se mobilní klimatizace automaticky vypne.
- Zatímco je mobilní klimatizace zapnutá, stiskněte jednu tlačítka **D4**. Opětovným stisknutím tlačítka **D4** nastavte dobu, po které se mobilní klimatizace automaticky vypne.
- Pokud po provedení nastavení automatického vypnutí stisknete tlačítka **D4** nebo **D1**, nastavení bude automaticky zrušeno. Doba automatického vypnutí můžete nastavit v rozmezí od 1 do 24 hodin.

3. ZMĚNA JEDNOTEK TEPLOTY

- Zatímco je klimatizace v pohotovostním režimu stiskněte tlačítka **D8** pro změnu jednotek teploty z °C na °F a naopak.

NASTAVENÍ ÚHLU LAMEL

- Výstup vzduchu **A2** je opatřen pohyblivými lamelami. Pokud potřebujete usměrnit tok vzduchu, můžete je ručně nastavit do vámi požadovaného úhlu pohybem nahoru nebo dolů.
- Při manipulaci s lamelami buďte opatrní, abyste je nepoškodili. Doporučujeme úhel lamel nastavit před zapnutím mobilní klimatizace.

TIPY NA SPRÁVNÉ POUŽITÍ

- Abyste zajistili správné fungování mobilní klimatizace, doporučujeme dodržovat následující:
 - Zavěte všechna okna a dveře místnosti, ve které mobilní klimatizaci používáte. Pokud jste instalovali mobilní klimatizaci do místnosti jen dočasně, můžete ponechat dveře mírně pootevřené (asi 1 cm), abyste zajistili správnou ventilaci.
 - Zabraňte, aby do místnosti proudilo přímé sluneční světlo. Zatahněte závěsy nebo rolety, abyste zajistili ekonomický chod klimatizace.
 - Neblokuje otvory pro vstup a vstup vzduchu.
 - Ujistěte se, že v místnosti není žádný zapnutý zdroj tepla.
 - Nikdy nepoužívejte mobilní klimatizaci v příliš vlhkém prostředí, jako jsou např. prádelny.
 - Nikdy nepoužívejte mobilní klimatizaci venku.
 - Ujistěte se, že je mobilní klimatizace umístěna na rovném povrchu. V případě potřeby instalujte speciální brzdíčky na pojezdová kolečka.

ÚDRŽBA A ČIŠTĚNÍ

- Před čištěním mobilní klimatizaci vypněte, vyčkejte několik minut a poté odpojte přírodní kabel od síťové zásuvky.

Čištění vzduchového filtru

- Při pravidelném používání mobilní klimatizace čistěte vzduchový filtr, který se nachází za ochrannou mřížkou **A9**, alespoň jednou za týden, abyste předešli zanesení ventilátoru prachem.
- Opatrně odstraňte ochrannou mřížku a vyjměte filtr – viz obrázek **F**. K odstranění prachu použijte vysavač. V případě většího znečištění vyperte filtr ručně v roztoku vlažné vody (max. 40 °C) a neutrálního saponátu. Poté je opláchněte pod čistou tekoucí vodou a nechte volně uschnout. Nesušte je v sušičce na prádlo ani na přímém slunci. Jakmile je filtr suchý, můžete jej instalovat zpět na své místo.



Poznámka:

Nepoužívejte mobilní klimatizaci bez řádně instalovaného vzduchového filtru ani s mokřým nebo vlhkým vzduchovým filtrem.

Čištění vnějšího pláště

- K čištění vnějšího pláště použijte měkký hadřík mírně navhčený v roztoku vlažné vody a neutrálního saponátu. Povrch pak otřete dosucha.
- Při čištění nepostríkávejte mobilní klimatizaci vodou ani jinou tekutinou, nepolepujte ji ani neponořujte do vody ani jiné tekutiny.
- K čištění nepoužívejte abrazivní čisticí prostředky, ředidla, benzín apod.

Uložení mobilní klimatizace

- Nechte mobilní klimatizaci v chodu v zahřáté místnosti v režimu ventilátoru po dobu asi 12 hodin, aby došlo k jeho vysušení a aby se zabránilo vzniku plísní.
- Odpojte flexibilní hadici **B4** a uložte ji na bezpečné místo mimo dosah dětí.
- Vypusťte veškerý kondenzát ze zásobníku – viz kapitola „Vypust kondenzátu“.
- Vyčistěte vzduchový filtr a připevněte je zpět. Otrhete vnější plášť mobilní klimatizace. Z dálkového ovladače vyjměte baterie.
- Uložte klimatizaci na chladné suché a temné místo.

VYPUST KONDENZÁTŮ

- Mobilní klimatizace je vybavena dvěma vypouštěcími otvory, kde každý odvádí kondenzát z jiné části klimatizace. V případě častého používání mobilní klimatizace je třeba pravidelně kontrolovat stav kondenzátu a odvádět jej. Pokud zvolíte provozní režim odvlhčování, doporučujeme kondenzát odvádět pomocí vypouštěcí hadice **B8**, kterou připojíte buď ke spodnímu nebo hornímu vypouštěcímu otvoru.



Poznámka:

V provozních režimech chlazení a ventilátor (za předpokladu nízké vlhkosti v místnosti) nemusí být nutné kondenzát vypouštět. Mobilní klimatizace je navržena tak, aby s malým množstvím vody v zásobníku na kondenzát zvýšila svoji efektivitu.

VYPUST KONDENZÁTU ZE SPODNÍHO VYPOUŠTĚCÍHO OTVORU

- Dosažne-li hladina vody v zásobníku předem určené úrovně, chod mobilní klimatizace se zastaví a na displeji **C5** se zobrazí „F“ (plný zásobník). Abyste mohli vypustit kondenzát z klimatizace, postupujte následovně:

- Odpojte zástrčku přírodního kabelu od síťové zásuvky.
 - Opatrně přemístěte mobilní klimatizaci na místo pro vypuštění vody.
 - Pod vypouštěcí otvor **A8** vložte nádobu, do kterého bude kondenzát vytékat. Opatrně odsraňte zátku vypouštěcího otvoru **A8**. V případě potřeby připojte vypouštěcí hadici **B8** a nechte kondenzát vypustit.
 - Jakmile je zásobník prázdný (kondenzát přestal vytékat), odpojte vypouštěcí hadici **B8** a vložte zpět zátku vypouštěcího otvoru **A8**.
 - Zapojte zástrčku přírodního kabelu do síťové zásuvky a zapněte mobilní klimatizaci.
- Pokud potřebujete zajistit stálý odvod kondenzátu z mobilní klimatizace, je možné připojit vypouštěcí hadici **B8** k odpadnímu otvoru. Postupujte následovně:

- Odpojte zástrčku přírodního kabelu od síťové zásuvky.
- Odsraňte zátku vypouštěcího otvoru **A8** – viz obrázek **G1**. Připojte vypouštěcí hadici **B8** – viz obrázek **G2**. Pokud délka vypouštěcí hadice **B8** není dostačující, bude třeba koupit delší hadici stejného typu. Nikdy vypouštěcí hadici **B8** neprodlužujte jejím nastavováním.
- Konec vypouštěcí hadice **B8** připojte k odpadnímu otvoru.
- Zapojte zástrčku přírodního kabelu do síťové zásuvky a zapněte mobilní klimatizaci.



Poznámka:

Vypouštěcí hadice **B8** by měla být instalována ve stejné výšce nebo níže, než je vypouštěcí otvor **A8** – viz obrázek **G3**. Jinak nebude kondenzát správně odváděn ze zásobníku.

Vypust kondenzátu z horního vypouštěcího otvoru

- V režimu odvlhčování můžete ke stálému odvodu kondenzátu použít i horní vypouštěcí otvor **A7**.
- Odpojte zástrčku přírodního kabelu od síťové zásuvky.
 - Odsraňte zátku vypouštěcího otvoru **A7** – viz obrázek **H1**. Připojte vypouštěcí hadici **B8** – viz obrázek **H2**. Pokud délka vypouštěcí hadice **B8** není dostačující, bude třeba koupit delší hadici stejného typu. Nikdy vypouštěcí hadici **B8** neprodlužujte jejím nastavováním.
 - Konec vypouštěcí hadice **B8** připojte k odpadnímu otvoru.
 - Zapojte zástrčku přírodního kabelu do síťové zásuvky a zapněte mobilní klimatizaci.



Poznámka:

Vypouštěcí hadice **B8** by měla být instalována ve stejné výšce nebo níže, než je vypouštěcí otvor **A7** – viz obrázek **H3**. Jinak nebude kondenzát správně odváděn ze zásobníku.

Opětovné uvedení do provozu

- Ujistěte se, se síťový kabel a zástrčka nejsou poškozené a vzduchový filtr je čistý. Do dálkového ovladače vložte nové baterie. Postupujte podle instrukcí v části „**Vložení a výměna baterií**“: mobilní klimatizaci instalujte podle pokynů uvedených v předchozí části návodu „**Instalace**“.

ŘEŠENÍ PROBLÉMŮ

Chybová hlášení

Zobrazení na displeji	Význam	Řešení
	Závada snímače teploty	Obráťte se na autorizované servisní středisko.
	Plný zásobník	Vyprázdněte zásobník. Postupujte podle instrukcí v části „ Vypust kondenzátu “ předchozí části návodu.



Poznámka:

Dojde-li k některé z výše uvedených poruch, vypněte mobilní klimatizaci a zkontrolujte příčinu poruchy. Zapněte ji znovu, a dojde-li k této závadě znovu, vypněte ji, odpojte přírodní kabel od síťové zásuvky a kontaktujte výrobce, autorizovaný servis nebo osobu s příslušnou kvalifikací a svěťte jim opravu závady.

Řešení problémů

- Před kontaktováním autorizovaného servisu zkontrolujte toto zařízení podle následujících pokynů:

Problém	Možná příčina	Odstranění závady
Mobilní klimatizace se nezaplnula.	Zásuvka není pod proudem.	Zapněte jistič, případně vyzkoušejte jinou zásuvku.
	Zástrčka přírodního kabelu není zapojena v zásuvce.	Zapojte zástrčku do zásuvky.
	Vnitřní bezpečnostní pojistka je vyprnutá.	Vyčkejte 30 minut, a pokud problém přetrvává, obraťte se na autorizované servisní středisko.
Mobilní klimatizace funguje jen krátkou dobu.	Flexibilní hadice pro odvod vzduchu B4 není připojena nebo je zablokována.	Vypněte klimatizaci, odpojte hadici, zkontrolujte, zda není zablokována a znovu hadici připojte.
Mobilní klimatizace je zapnutá, ale nechladí.	Přívod vzduchu jsou blokovány.	Odsraňte překážky, které brání vstupní otvory pro přívod vzduchu.
	Okna a dveře místnosti jsou otevřeny a proudí jimi teplý vzduch do místnosti.	Zajistěte, aby byla zavěna všechna okna a dveře.
	Uvnitř místnosti jsou zapnuté zdroje tepla.	Je-li to možné, odsraňte tyto zdroje tepla.
	Flexibilní hadice pro odvod vzduchu B4 není připojena.	Připevněte flexibilní hadici B4 .
	Plocha místnosti je příliš velká.	

Během chodu je cítit nepřijemný zápach.	Vzduchový filtr je zanesen nečistotami nebo zvířecími chlupy.	Vypněte klimatizaci a vyčistěte filtr podle uvedených pokynů.
Mobilní klimatizace se vypne po asi 3 minutách po jejím znovu zapnutí.	Bezpečnostní pojistka kompresoru chrání klimatizaci před poškozením, pokud je znovu zapnuta dříve než za 3 minuty.	Vyčkejte několik minut a pak klimatizaci znovu zapněte.
Na displeji C6 se zobrazilo chybové hlášení.		Postupujte podle instrukcí v části „ Chybová hlášení “.

TECHNICKÉ ÚDAJE

Napájení	220 – 240 V ~ / 50 Hz
Výkon chlazení	7 kBtu/hod
Příkon / Příkon chlazení	930 W / 780 W
Odběr el. proudu	4,3 A
Faktor chlazení EER	2,6 (A)
Kapacita odvlhčování	0,8 l / hod
Kapacita vestavěného zásobníku kondenzátu	0,4 l
Typ a náplň chladiva	R290/120 g
Objem proudícího vzduchu	260 / 200 m ³ /h (vysoké / nízké nastavení)
Hlučnost	63 dB (A) (vysoké nastavení)
Maximální dovolená hodnota nadměrného pracovního tlaku: Sací / výtlačná část chladicího okruhu	1,2 / 2,3 MPa
Rozměry mobilní klimatizace (š × h × v)	320 × 670 × 320 mm
Hmotnost	23,2 kg (netto)
Provozní teplota (chlazení)	18 – 32 °C
Doporučená plocha místnosti (Střední Evropa)*	21 – 26 m ²
Doporučená velikost místnosti (Střední Evropa)*	54 – 67 m ³

*Jedná se o přepočítanou hodnotu na klimatické podmínky typické pro Střední Evropu. Pro běžnou místnost se stropem normované výšky. Udané hodnoty se mohou lišit v případě použití ve členitých prostorách, v prostorách s více tepelnými zdroji, bohatě prosklených nebo/a špatně izolovaných prostorách. Pokud víte, že mobilní klimatizaci pořizujete pro prostor s výše popsanými vlastnostmi, zvolte pro danou plochu model s vyšším výkonem.

Deklarovaná hodnota emise hluku spotřebiče je 63 dB (A), což představuje hladinu A akustického výkonu vzhledem k referenčnímu akustickému výkonu 1 pW.



Poznámka:

Účinnost mobilní klimatizace může být snížena v případě, že je používána mimo rozsah výše uvedených provozních teplot.

Změny textu a technických specifikací vyhrazeny.



LIKVIDACE POUŽITÝCH BATERIÍ

Baterie obsahují látky škodlivé pro životní prostředí, a proto nepatří do běžného komunálního odpadu. Použité baterie odevzdejte k řádné likvidaci na místech určených k jejich zpětnému odběru.

POKYNY A INFORMACE O NAKLÁDÁNÍ S POUŽITÝM OBALEM

Použitý obalový materiál odlozte na místo určené obcí k ukládání odpadu.

LIKVIDACE POUŽITÝCH ELEKTRICKÝCH A ELEKTRONICKÝCH ZAŘÍZENÍ



Tento symbol na produktech anebo v průvodních dokumentech znamená, že použité elektrické a elektronické výrobky nesmí být přidány do běžného komunálního odpadu. Ke správné likvidaci, obnově a recyklaci předejte tyto výrobky na určená sběrná místa. Alternativně v některých zemích Evropské unie nebo jiných evropských zemích můžete vrátit své výrobky místnímu prodejci při koupi ekvivalentního nového produktu.

Správnou likvidací tohoto produktu pomůžete zachovat cenné přírodní zdroje a napomáháte prevenci potenciálních negativních dopadů na životní prostředí a lidské zdraví, což by mohly být důsledky nesprávné likvidace odpadů. Další podrobnosti si vyžádejte od místního úřadu nebo nejbližšího sběrného místa. Při nesprávné likvidaci tohoto druhu odpadu mohou být v souladu s národními předpisy uděleny pokuty.

Pro podnikové subjekty v zemích Evropské unie

Chcete-li likvidovat elektrická a elektronická zařízení, vyžádejte si potřebné informace od svého prodejce nebo dodavatele.

Likvidace v ostatních zemích mimo Evropskou unii

Tento symbol je platný v Evropské unii. Chcete-li tento výrobek zlikvidovat, vyžádejte si potřebné informace o správném způsobu likvidace od místních úřadů nebo od svého prodejce.



Tento výrobek splňuje veškeré základní požadavky směrnice EU, které se na něj vztahují.

