

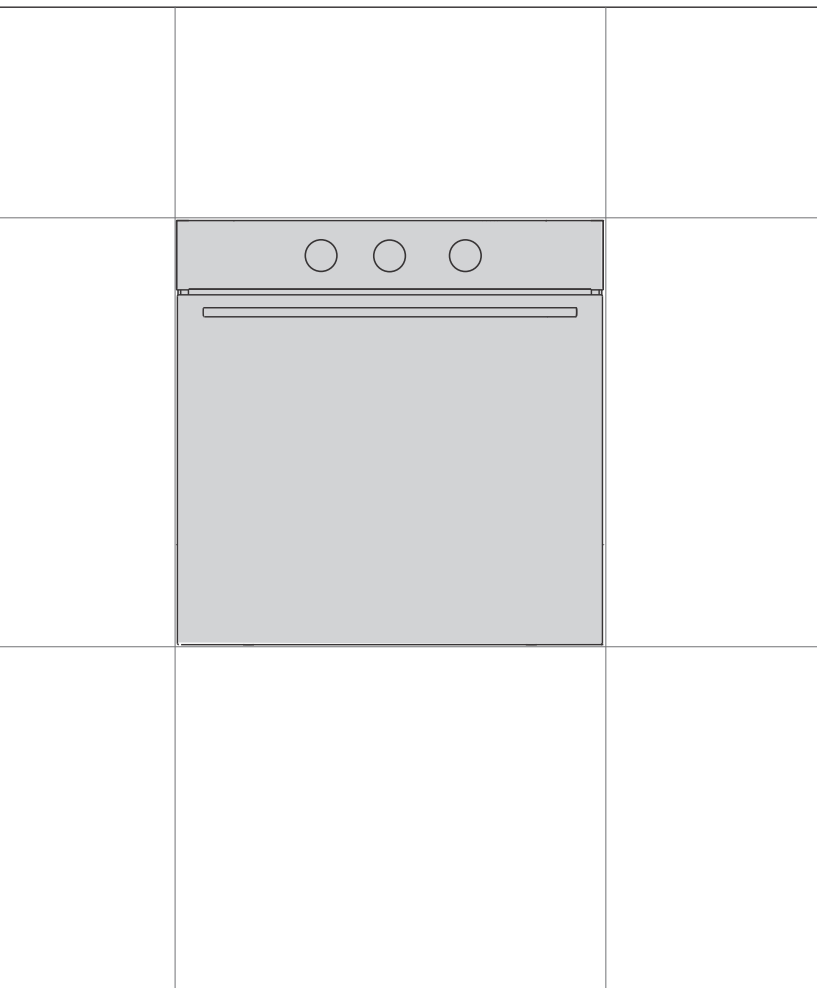

CS

CZ

NÁVOD K POUŽITÍ VESTAVNÉ TROUBY



Děkujeme Vám za Vaši důvěru a koupi našeho zařízení.

Tento manuál s podrobnými instrukcemi se poskytuje v zájmu usnadnění práce s tímto výrobkem. Instrukce Vám mají umožnit naučit se vše o Vašem novém zařízení tak rychle, jak je to jen možné.

Ujistěte se, že jste obdrželi nepoškozené zařízení. Pokud naleznete poškození způsobené převozem, prosím, zkontaktujte prodejce, od kterého jste zařízení koupili nebo místní sklad, ze kterého bylo zařízení dodáno. Telefonní kontakt naleznete na faktuře nebo dodacím listu.

Návod k instalaci a zapojení je přiložen na zvláštním listu.

Návod k použití, instalaci a zapojení spotřebiče najdete i na našich webových stránkách:

<http://www.gorenje.com>

V návodu jsou používány následující symboly s těmito významy:

 **INFORMACE!**
Informace, rady, tipy nebo doporučení

 **VAROVÁNÍ!**
Pozor – obecné nebezpečí



Je důležité nejprve se s tímto návodem důkladně seznámit.

Obsah

Bezpečnostní opatření	4
Další důležitá bezpečnostní upozornění	5
Popis spotřebiče	7
Informační štítek – údaje o spotřebiči	7
Ovládací panel	8
Světla pro ovládání	8
Příslušenství spotřebiče	9
Vodící lišty	9
Spínač dvířek trouby	10
Chladicí ventilátor	10
Vybavení trouby a příslušenství	10
Před prvním použitím zařízení	12
První zapnutí	12
Volba nastavení	12
VÝBĚR SYSTÉMU	12
NASTAVENÍ TEPLoty	14
ČASOVÉ FUNKCE	14
Začátek pečení	17
Konec fungování a vypnutí trouby.	17
Obecné rady k pečení	18
Tabulka pečení	19
Údržba a čištění	23
Čištění trouby pomocí programu Aqua clean	24
Odstranění drátěných a fixních vytahovacích lišt.	25
Odstraňování a umísťování dvířek a skla dvířek	25
Výměna žárovky	27
Tabulka odstraňování poruch a chyb	28
Speciální varování a hlášení závad	28
Likvidace	29
Test jídla	30

Bezpečnostní opatření



DŮLEŽITÉ BEZPEČNOSTNÍ POKYNY- Důkladně si přečtěte návod a uschovejte ho pro pozdější použití.

Zařízení musí být napojeno na pevné připojení s možností odpojení. Pevné připojení je v souladu s předpisy upravujícími napájení.

Prostředky pro odpojení musí být integrovány v pevných rozvodech a v souladu s pravidly pro zapojování rozvodů.

Zařízení nesmí být instalováno za okrasnými dveřmi z důvodu předcházení přehřátí.

Je-li napájecí kabel poškozený, musí být nahrazen výrobcem, jeho servisním pracovníkem či podobně kvalifikovanou osobou, abyste zabránili nebezpečí (platí pouze pro zařízení vybavená napájecím kabelem).

Spotřebič se během používání výrazně zahřívá. Dávejte pozor, abyste se nedotkli topných těles uvnitř trouby.

Děti starší 8 let a také osoby se sníženými fyzickými, smyslovými a mentálními schopnostmi a nedostatkem zkušeností a znalostí mohou tento spotřebič používat pod odpovídajícím dohledem, nebo pokud obdržely dostatečné pokyny o bezpečném používání spotřebiče a jsou-li poučeny o nebezpečích souvisejících s jeho nevhodným používáním. Děti si se spotřebičem nesmějí hrát ani jej bez odpovídajícího dozoru čistit či na něm provádět údržbářské práce.

VAROVÁNÍ: Dostupné částí mohou být během používání horké. Malé děti by se měly držet stranou.

UPOZORNĚNÍ: Spotřebič a některé z jeho přístupných částí se během používání mohou výrazně zahřívat. Dávejte pozor, abyste se nedotkli topných těles. Děti mladší osmi let musejí být vždy pod dohledem.

Provoz zařízení nelze řídit pomocí externích časovačů nebo samostatným systémem dálkového ovládání.

Pro čištění skla na dvířkách trouby nebo skla pokrývajícího varnou desku nepoužívejte abrazivní čisticí prostředky ani ostré kovové drátěnky, jelikož jimi můžete poškodit povrch, čímž může dojít i k prasknutí skla.

Z důvodu rizika rány elektrickým proudem nečistěte parními ani vysokotlakými čističi.

VAROVÁNÍ: Z důvodu předcházení rizika elektrického úderu předtím, než budete vyměňovat žárovku, se přesvědčte, že je zařízení odpojeno od elektrické sítě.

Nikdy na dno trouby nelijte vodu. Z důvodu teplotních rozdílů může dojít k poškození laku.

Další důležitá bezpečnostní upozornění

Zařízení je určeno pro použití v domácnosti. Nepoužívejte zařízení pro žádné jiné účely jako je vytápění místností, vysoušení domácích mazlíčků nebo jiných zvířat, papíru, textilií, bylin, atd., jelikož to může mít za následek zranění nebo nebezpečí vzniku požáru.

Zařízení musí být napojeno na pevné připojení s možností odpojení. Pevné připojení je v souladu s předpisy upravujícími napájení.

Nezvedejte spotřebič taháním za držadlo dvířek.

Panty dvířek se mohou při příliš velkém zatížení poškodit. Nestoupejte ani nesedejte si na otevřená dvířka trouby ani se o ně neopírejte. Nepokládejte na dvířka trouby těžké předměty.

Pokud se napájecí kabely dalších spotřebičů, které jsou umístěny v blízkosti tohoto spotřebiče, zamotají do dvířek trouby, mohou se poškodit, což může způsobit zkrat. Postarejte se proto o to, aby byly napájecí kabely dalších spotřebičů vedeny v bezpečné vzdálenosti.

Dvířka trouby se během provozu značně zahřívají. Pro zvýšenou ochranu je namontováno třetí sklo, které snižuje povrchovou teplotu na vnější straně (pouze u některých modelů).

Zabezpečte, aby ventily nikdy nebyly zakryty nebo zablokovány jakýmkoliv způsobem.

Neobkládejte troubu alobalem a na dno spotřebiče nevkládejte pekáče či jiné nádoby. Výše zmíněný krok snižuje cirkulaci vzduchu v troubě, brzdí a zpomaluje pečení a ničí lak.

Radíme vám, abyste během pečení neotvírali dvířka trouby, jelikož to zvyšuje spotřebu elektrické energie a zvyšuje to hromadění kondenzátu.

Po dopečení a během pečení buďte při otvírání dvířek trouby opatrní, existuje totiž riziko opaření.

Abyste zabránili hromadění vodního kamene, nechte po pečení či na konci používání trouby její dvířka otevřená, aby se vnitřek trouby ochladil na pokojovou teplotu.

Troubu čistěte, až když je zcela vychladlá.

Drobné rozdíly v barevných odstínech jednotlivých spotřebičů či jejich součástí v rámci stejné designové řady mohou být způsobeny různými faktory, jako jsou například různé úhly, pod nimiž se na spotřebič díváte, různé barvy pozadí, okolních materiálů a osvětlení prostor.

Nikdy na dno trouby nenalévejte vodu. Z důvodu teplotních rozdílů může dojít k poškození laku.

Pokud je spotřebič poškozen, nepoužívejte jej. Obratě se na autorizovaný servis.



VAROVÁNÍ!

Před zapojením zařízení si pečlivě přečtěte návod k použití. Na jakoukoliv opravu nebo nároky ze záruky v důsledku nesprávného zapojení nebo použití zařízení se záruka vztahovat nebude.

Popis spotřebiče



INFORMACE!

Funkce a vybavení spotřebiče se liší v závislosti na modelu.

V základu je váš spotřebič vybaven drátěnými vodicími lištami, mělkým plechem a drátěným roštem.

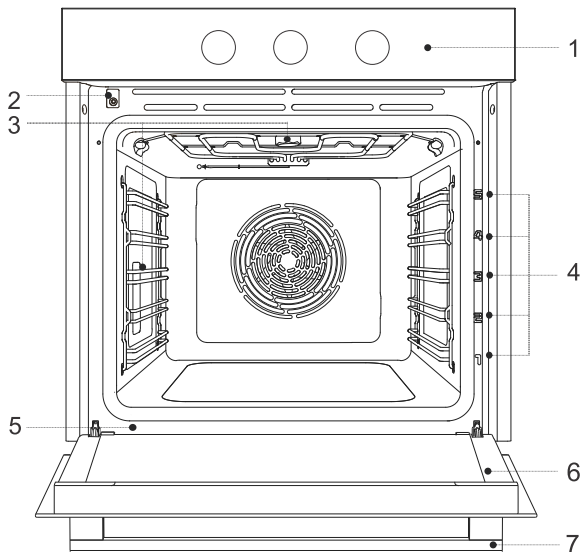

1 ovládací jednotka

2 spínač dvířek

3 osvětlení

4 vodicí lišty – úrovně pečení

5 informační štítek

6 dvířka trouby

7 držadlo dvířek

Informační štítek – údaje o spotřebiči

Informační štítek se základními údaji o spotřebiči je umístěn na okraji trouby. Přesné údaje o typu a modelu zjistíte i ze záručního listu.

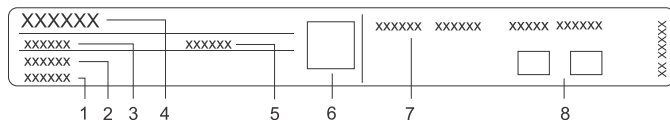

1 sériové číslo

2 model

3 typ

4 obchodní značka

5 kód

6 QR kód (záleží na modelu)

7 technické údaje

8 označení shody

Ovládací panel

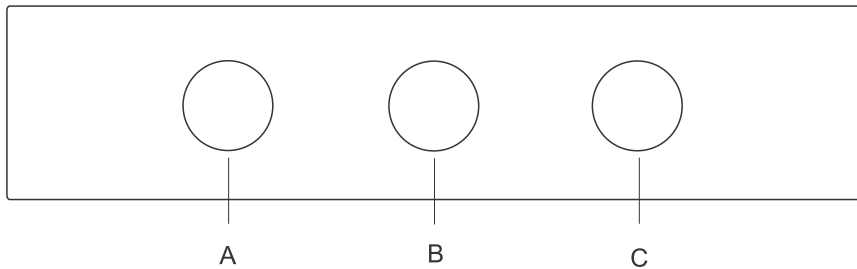

- A. spínač volby způsobu pečení
- B. elektronický časovač provozu
- C. tlačítko pro nastavení teploty

Světla pro ovládání

Kontrolka: svítí, když topná tělesa trouby pracují, a zhasne, když je dosaženo nastavené teploty.

Příslušenství spotřebiče

Vodicí lišty

- Vodicí lišty umožňují přípravu pokrmů na 5 úrovních.
- Úrovně pro vkládání příslušenství se počítají odzodla nahoru.
- Vodicí lišty 4 a 5 jsou určeny pro pečení pod grilem.
- Příslušenství musí být při vkládání do spotřebiče správně otočeno.

Drátěné vodicí lišty

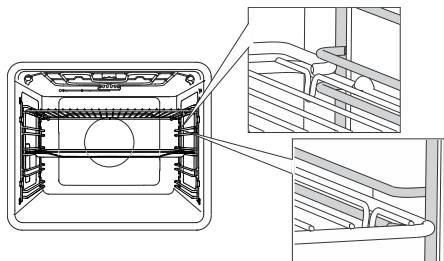

U drátěných vodicích lišt vždy vložte drátěný rošt a plech do vodicí drážky.

Fixní teleskopické lišty.

(V závislosti na modelu)

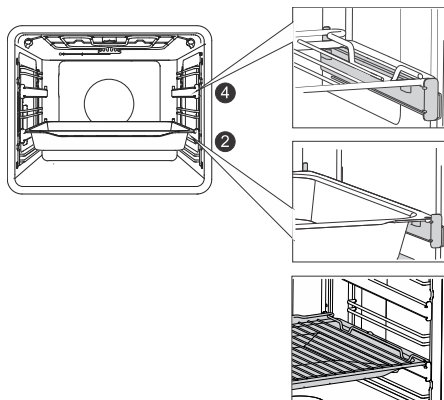

Teleskopickými lištami je vybavena 2. a 4. úroveň.

U fixních teleskopických lišt příslušenství položte na vodicí lištu. Na stejnou vodicí lištu můžete položit i rošt spolu se záchytným plechem (mělký nebo univerzální hluboký plech).

Nacvakávací teleskopické lišty

(V závislosti na modelu)



Vysouvací vodičko s klik systémem je možné umístit do libovolné polohy v prostoru mezi dvěma drátěnými vodičky.

Namontujte vodičko symetricky na drátěná vodička na levou a pravou stranu trouby.

Nejdříve zastrčte horní svorku vodička pod tyčku drátěného vodička, pak zatlačte ještě spodní svorku do příslušné polohy tak, abyste slyšeli **KLIKNUTÍ**.

POZNÁMKA Lišty můžete umístit do jakékoli výšky mezi úrovně drátěných lišt.



INFORMACE!

Teleskopické vodící lišty nelze umístit na vodící lišty s fixním dvouúrovňovým částečným povytažením. Můžete je umístit na jednoúrovňové vodící lišty s částečným povytažením, a to na 3–4 úroveň a 4–5 úroveň.

Dávejte pozor, aby byla teleskopická lišta správně otočená a posouvala se směrem ven, tedy z trouby.

Spínač dvířek trouby

(V závislosti na modelu)

Pokud se během fungování trouby dvířka otevřou, spínač vypne zapnutá topná tělesa a ventilaci v prostoru trouby. Když se dvířka zavřou, spínač znovu spustí chod spotřebiče.

Chladicí ventilátor

Do spotřebiče je zabudován chladicí ventilátor, který chladí kryt, dvířka a ovládací jednotku spotřebiče. Po vypnutí trouby bude chladicí ventilátor ještě nějakou dobu spuštěný, aby troubu ochladil.

Vybavení trouby a příslušenství

(V závislosti na modelu)



DRÁTĚNÝ ROŠT se používá pro funkci grilování nebo na něj lze položit nádobu či pekáček s pokrmem.



INFORMACE!

Drátěný rošt má bezpečnostní západku, proto jej při vytahování vepředu vždy nadzvedněte.

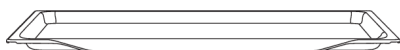

MĚLKÝ PLECH se používá pro ploché a drobné pokrmy. Používá se též jako nádoba pro zachycování mastnoty.

**VAROVÁNÍ!**

Mělký plech se může při zahřívání v troubě deformovat. Když se ochladí, vrátí se do původního stavu. Deformace na jeho použití nemá vliv.

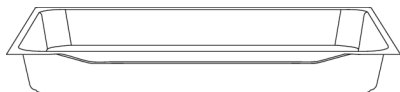

UNIVERZÁLNÍ HLUBOKÝ PLECH se používá pro pečení zeleniny a tekutého těsta. Používá se též jako nádoba pro zachycování mastnoty.

**INFORMACE!**

Univerzální hluboký plech nesmí být během pečení nikdy zasunutý v první liště.

**VAROVÁNÍ!**

Spotřebič a některé jeho přístupné části se během pečení zahřívají.

Před prvním použitím zařízení

- Odstraňte z trouby její příslušenství a zbytky obalů (karton, polystyren).
- Příslušenství a vnitřek trouby otřete vlhkým hadříkem. Nepoužívejte drsné hadříky a abrazivní čisticí prostředky.
- Prázdnou troubu zahřívejte zhruba jednu hodinu v programu horního a spodního ohřevu na teplotu 250 °C. Začne se uvolňovat výrazný pach »novoty«, proto během toho důkladně vyvětrejte prostory.

První zapnutí

Po prvním zapojení spotřebiče k elektrické síti či po delším výpadku napájení elektrickou energií na displeji začne blikat ☹ .

Pro uvedení trouby do provozu, stiskněte tlačítko na hodinách na 2 sekundy. Zobrazení denního času přestane blikat. Troubu lze používat bez omezení i v případě, že není nastavený časovač.

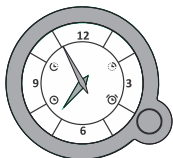

NASTAVENÍ HODIN

Postupně stisknutím tlačítka na hodinách vyberte symbol ☹ pro denní čas. Vybraný symbol začne blikat.

Otáčením OVLADAČE nastavte aktuální denní čas. Nastavení potvrďte opětovným stisknutím ovladače, jinak se nastavení uloží automaticky po několika sekundách. Při každém stisknutí tlačítka zazní krátký zvukový signál.

Volba nastavení

VÝBĚR SYSTÉMU



Otáčením KNOFLÍKU (doleva a doprava) vyberete PROGRAM (viz tabulka).





INFORMACE!

Funkce a vybavení spotřebiče se liší v závislosti na modelu.

symbol	Použití
»»»»»	RÝCHLÉ PŘEDEHŘÍVÁNÍ TROUBY Pro co nejrychlejší dosažení nastavené teploty. Když se trouba zahřeje na nastavenou teplotu, ozve se krátký zvukový signál. Následuje nastavení programu, který chcete pro přípravu pokrmu použít. Tato funkce není vhodná pro pečení pokrmů.
☰	HORNÍ A SPODNÍ OHŘEV S VENTILÁTOREM Pro rovnoměrnou přípravu pokrmů na jedné úrovni a přípravu suflé.
☷	VELKÝ GRIL S VENTILÁTOREM Pro pečení drůbeže a větších kusů masa na grilu.

symbol	Použití
	INTENZIVNÍ PEČENÍ (AIR FRY)¹⁾ Tento způsob pečení pokrmům dodává křupavou kůrku bez přidaných tuků. Jedná se o zdravou variantu přípravy „rychlého občerstvení“, s nižším obsahem kalorií. Vhodný pro menší kusy masa, ryby, zeleninu a předpřipravené mražené výrobky (hranolky, kuřecí medailonky). Doplňek ve formě páry povrch pokrmu lépe opeče a dosáhnete tím větší křupavosti.
	HORKOVZDUCH¹⁾ Horký vzduch umožňuje větší průtok teplého vzduchu kolem pokrmu. Tímto způsobem vysuší jeho povrch a vytvoří tlustší kůrčičku. Pro pečení masa, cukroví a zeleniny a pro sušení potravin na jedné či několika úrovních zároveň. Doplňek ve formě páry pokrm lépe opeče a dosáhnete tím větší křupavosti.
	HORNÍ A SPODNÍ OHŘEV¹⁾ Pro tradiční pečení pokrmů na jedné úrovni, přípravu suflé a pro pečení při nízkých teplotách (pomalé pečení). Přídavek páry povrch pokrmu lépe opeče a dosáhnete tím větší křupavosti.
	VELKÝ GRIL Pro pečení většího množství placatých pokrmů (topinek, zapékaných toustů, klobásek na gril, řízků, ryb, špízů, atd.) a pro gratinování a dosažení křupavé kůrčičky pokrmů. Rovnoměrně se ohřeje celý povrch pod topnými tělesy, která jsou umístěna na stropě trouby. Maximální povolená teplota 240 °C.
	POMALÉ PEČENÍ²⁾ Pro jemné, pomalé a rovnoměrné pečení masa, ryb a pečiva na jedné úrovni. Takový způsob pečení uchová větší podíl vody v masu, díky čemuž maso zůstane šťavnatější a měkčí a pečivo se rovnoměrně upeče/zezlátne. Používá se při rozptylu teplot od 140 °C do 220 °C.
	PIZZA PROGRAM Optimální pro pečení pizzy a koláčů s větším obsahem vody. Pro pečení na jedné úrovni, když vyžadujete co nejrychleji upečené a co nejkrupavější pokrmy.
	PEČENÍ MRAŽENÝCH POKRMŮ Tento způsob umožňuje pečení mražených pokrmů za kratší dobu bez nutnosti předehřívání. Optimální pro předem připravené mražené výrobky (pečivo, rohlíky, lasagne, hranolky, kuřecí medailonky), maso a zeleninu.
	ROZMRAZOVÁNÍ Tuto funkci použijte pro řízené rozmrazování mražených potravin (koláčů, pečiva, chleba, rohlíků a hluboce zmraženého ovoce). Potraviny během rozmrazování obraťte, míchejte a oddělte od sebe kousky, které byly zmrazeny dohromady. Z důvodu mikrobiologické bezpečnosti doporučujeme, aby se maso a jiné choulostivé potraviny rozmrazovaly pomalu v ledničce.
	AQUA CLEAN Program umožňuje snadnější odstraňování skvrn v troubě.

symbol	Použití
	OSVĚTLENÍ TROUBY Osvětlení trouby se zapne, když zvolíte režim a když nastavíte ovladač do polohy osvětlení.

- 1)  U těchto režimů můžete péct pokrmy s přidáním páry. Zvolený režim funguje se základní funkcí. Pokud použijete plech s vodou, tak změňte funkci na pečení s přidáním páry (viz kapitolu: Začátek pečení).
- 2) Používá se pro stanovení třídy energetické účinnosti podle normy EN 60350-1.

NASTAVENÍ TEPLoty

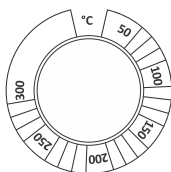

Pro nastavení požadované TEPLoty otočte kulatým tlačítkem.

ČASOVÉ FUNKCE

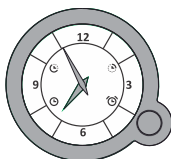

Časovač může být použit k ovládání trouby dvěma způsoby:





Nastavení doby pečení

V tomto režimu určíte, jak dlouho trouba poje.



INFORMACE!

Nejdelší možné nastavení je 15 hodin od aktuálního času. Ujistěte se, že hodiny jsou nastaveny přesně na aktuální čas.

Postupně stisknutím tlačítka na hodinách vyberte symbol , dokud symbol nezačne blikat. Otáčejte ovladačem a nastavte tak konečný čas pečení. Nastavení potvrďte opětovným stisknutím ovladače. Hodinové ručičky se přesunou na zobrazení denního času. Symbol konce pečení  se rozsvítí.

Zapněte troubu (použijte tlačítka k nastavení provozního režimu a teploty). Trouba se okamžitě zapne a zastaví provoz ve stanoveném čase.

Když časovač dosáhne nastaveného konce pečení, trouba se vypne, což bude také indikováno přerušovaným akustickým signálem. Akustický signál lze vypnout stisknutím tlačítka, jinak se automaticky vypne po 1 minutě. Symbol  bliká. Chcete-li pokračovat v pečení, stiskněte tlačítko a držte jej po dobu 2 sekund a nastavte nový čas pečení v případě potřeby.



Nastavení odloženého startu

Tento mód použijte, pokud chcete, aby se jídlo v troubě začalo péct s určitým časovým posunem. Vložte do trouby jídlo, které chcete upéct. Poté nastavte délku trvání programu a čas, kdy chcete, aby byl pokrm hotový.





INFORMACE!

Začátek pečení může být zpožděn o maximálně 12 hodin, vzhledem k aktuálnímu času, konec pečení můžete nastavit až do 15 hodin vzhledem k aktuálnímu času. Ujistěte se, že hodiny jsou nastaveny přesně na aktuální čas.

Postupně stisknutím tlačítka na hodinách vyberte symbol , dokud symbol nezačne blikat. Otáčejte ovladačem a nastavte tak čas začátku pečení. Nastavení potvrďte opětovným stisknutím ovladače.

Symbol  pro ukončení provozu začne blikat. Otočením ovladače nastavte, kdy má být pečení ukončeno. Nastavení potvrďte opětovným stisknutím ovladače

Hodinové ručičky se přesunou na zobrazení denního času, symboly  a  se rozsvítí.

Pomocí odpovídajících tlačítek nastavte režim a teplotu trouby. Časovač bude čekat na čas spuštění průběhu pečení. Trouba se zapne v nastavený čas a zastaví provoz ve stanoveném čase.

Když časovač dosáhne nastaveného konce pečení, trouba se vypne, což bude také indikováno přerušovaným akustickým signálem. Akustický signál lze vypnout stisknutím tlačítka, jinak se automaticky vypne po 1 minutě. Symbol  bliká. Chcete-li pokračovat v pečení, stiskněte tlačítko a držte jej po dobu 2 sekund a nastavte nový čas pečení v případě potřeby.



VAROVÁNÍ!

Funkce není vhodná pro potraviny, které vyžadují předehřátí trouby.

Potraviny, které se rychle kazí by neměly zůstat v troubě příliš dlouho.



Nastavení minutky

Minutku lze použít nezávisle na provozu trouby.

Postupně stisknutím tlačítka na hodinách vyberte symbol  , dokud symbol nezačne blikat. Otáčením ovladače nastavte čas, kdy si přejete aktivovat upozornění minutky. Nejdelší možné nastavení je 3 hodiny. Nastavení můžete potvrdit stisknutím ovladače.

Hodinové ručičky se přesunou na zobrazení denního času, symbol  se rozsvítí.

Po uplynutí nastaveného času se ozve přerušovaný zvukový signál, který můžete vypnout stisknutím tlačítka nebo se po jedné minutě vypne sám.



INFORMACE!

Minutku lze zvolit, pouze pokud není nastavena některá z funkcí časovače.

Zobrazení nastavení

Kdykoliv je nastavena funkce časovače, můžete ji kontrolovat stisknutím tlačítka. Hodinové ručičky se na chvíli přesunou na nastavenou hodnotu a pak se vrátí na zobrazení denního času.

Vymazání nastavení

Odstranit nastavení můžete stisknutím tlačítka a podržením po dobu 2 sekund. Odpovídající symbol se vypne.

Začátek pečení

Nastavte režim a teplotu, poté zahajte pečení.



INFORMACE!

Během pečení můžete změnit SYSTÉM, TEPLITU a ČASOVÉ FUNKCE.

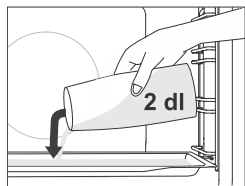

Pečení s přidáním páry ☞

Když používáte režim **pečení s přidáním páry** tak do studené trouby na první úroveň vložte mělký plech. Do pekáče nalejte maximálně 2 dl vody. Na druhou úroveň položte připravované jídlo a spusťte režim.



INFORMACE!

Pokud budete k pečení používat hluboký plech, vložte ho o jednu úroveň výše, než je uvedeno v tabulce doporučeného nastavení pečení.

Pro optimální fungování programu během pečení neotvírejte dvířka a nedolévejte vodu.

Konec fungování a vypnutí trouby.

Tlačítko PRO VÝBĚR PROGRAMU a TLAČÍTKO PRO NASTAVENÍ TEPLITY otočte na pozici „0“.



INFORMACE!

Po konci pečení se přeruší i smažou také všechna časová nastavení na hodinách, kromě alarmu. Čas se přepne na zobrazení aktuálního času.

Po dokončení používání trouby se může v liště nebo v zářezu pro sbírání kondenzátu (pod dvířky) nashromáždit voda. Lištu otřete houbičkou nebo hadříkem.

Obecné rady k pečení

























- Během pečení z trouby odstraňte všechno nepotřebné příslušenství.
- Používejte příslušenství z materiálů odolných vůči vysokým teplotám a proti rozbití (přiložené plechy, smaltované nádoby, nádoby z varného skla). Světlé materiály (nerezová ocel nebo hliník) odrážejí teplo, a proto se v nich potraviny hůře tepelně zpracovávají.
- Plechy vždy vkládejte až do konce vodicích lišt. Když pečete na roštu, pokládejte pokrmy vždy do jeho prostředku.
- Pro co nejlepší přípravu potravin doporučujeme, abyste dodržovali pokyny uvedené v tabulce pro přípravu jídel. Zvolte nižší uvedenou teplotu a nejkratší uvedenou dobu pečení, a poté výsledek zkontrolujte a po dopečení dle potřeby změňte nastavení.
- Pokud to není nutné, neotvírejte během pečení dvířka.
- Neumisťujte plechy přímo na dno trouby.
- Během fungování spotřebiče nepoužívejte univerzální hluboký plech pro pečení na 1. úrovni trouby.
- Nezakrývejte dno trouby ani rošt alobalem.
- U delších programů pečení můžete troubu vypnout zhruba 10 minut před koncem doby pečení a využít akumulované teplo.
- Formy na pečení vždy pokládejte na pečící rošt.
- Pokud pečete na několika úrovních zároveň, vložte univerzální hluboký plech na nižší úroveň.
- U receptů ze starších kuchařských knih použijte program spodního i horního ohřevu (klasika) a o 10 °C nižší teplotu, než je uvedená v receptu.
- Pokud použijete pečící papír, musí být odolný vůči vysokým teplotám. Vždy ho ustříhnete tak, aby byl velký tak akorát. Jeho použití zabraňuje připékání jídla na plech a pokrm se díky němu z plechu snáze odstraňuje.
- Při pečení větších kusů masa nebo pečiva s vyšším obsahem vody v troubě vznikne větší množství páry, která může na dvířkách trouby zkondenzovat. To je normální jev, který nemá vliv na fungování spotřebiče. Po dopečení otřete dvířka a sklo dvířek dosucha.
- Když pečete přímo na pečícím roštu, vložte o úroveň níže univerzální hluboký plech jako odkapávací nádobu.

Rychlé předehřívání trouby: Troubu předehřívajte, pouze je-li to uvedeno v receptu nebo v tabulce tohoto návodu k použití. Pokud používáte předehřívání, nekládejte pokrm do trouby, dokud není trouba zcela rozehrátá, leda že by tak stálo ve vašem receptu. Teplota má na konečný výsledek velký vliv. Předehřátí se doporučuje u jemného masa (filé) a u kváskového či piškotového těsta, kterým stačí kratší doba pečení. Při zahřívání prázdné trouby se spotřebuje velké množství energie, proto vám doporučujeme, abyste – pokud je to jen trochu možné – připravovali více pokrmů za sebou nebo najednou.



























Pomalé pečení: Umožňuje kontrolovanou přípravu pokrmů při nižších teplotách. Štáva z masa se rovnoměrně rozlije a maso zůstane šťavnaté a jemné. Je vhodná pro jemné kousky masa bez kosti. Maso předem na vysokou teplotu ze všech stran důkladně opečte na pánvi.

Tabulka pečení





























POZNÁMKA: Pokrmy, které vyžadují zcela přehřátou troubu, jsou v tabulce označeny jednou hvězdičkou * . Pokrmy, u kterých stačí 5minutové přehřátí trouby, pak dvěma hvězdičkami ** . V tomto případě nepoužívejte program rychlého přehřátí.

Pokrm			 °C	 min
PEČIVO A MOUČNÍKY				
koláče ve formách				
Piškotové těsto	3		150	30-40
koláč s náplní	1		180	90-120
mramorový koláč	2		170-180	50-60
koláč z kynutého těsta, bábovka	2		170-180	45-55
otevřený koláč, ovocný košíček	3		170-180	35-45
brownies	2		170-180	30-35
koláč z litého těsta				
štrůdl	2		180-190	60-70
štrůdl, mražený	2		200-210	34-45
piškotová roláda	3	 + plech s vodou	170-180 *	13-18
buchty	2		180-190	30-40
cukroví				
koláčky	3		160 *	20-30
koláčky, 2 úrovně	2, 4		145	40-50
pečivo z kynutého těsta	2		180 *	17-22
pečivo z kynutého těsta, 2 úrovně	2, 4		160 *	18-25
koláč z listového těsta	3		170	30-40
koláč z listového těsta, 2 úrovně	2, 4		170 *	25-30
piškoty				
strojkové cukroví	3		140	30-40
strojkové cukroví, 2 úrovně	2, 4		140	45-55
strojkové cukroví, 3 úrovně	1, 4, 5		145 *	50-60
piškoty	3		140	20-30
piškoty, 2 úrovně	2, 4		150-160 *	20-25

Pokračování tabulky z předchozí stránky

Pokrm			 °C	 min
pusinky	3		80-100 *	120-150
pusinky, 2 úrovně	2, 4		80-100 *	120-150
makronky	3		130-140 *	15-20
makronky, 2 úrovně	2, 4		130-140 *	15-20
chléb				
kynutí těsta	2		40-45	30-45
chléb na plechu	2	 + plech s vodou	190-200	40-55
chléb na plechu, 2 úrovně	2, 4		190-200 *	40-55
chléb ve formě	2		190-200	30-45
chléb ve formě, 2 úrovně	2, 4		200-210	30-45
placatý chléb (focaccia)	2		270	15-25
čerstvé housky	3	 + plech s vodou	200-210	10-15
čerstvé housky, 2 úrovně	2, 4		200-210 *	15-20
opečený chléb	5		230	4-7
zapečené chlebičky	5		230	3-5
pizza a další pokrmy				
pizza	1		300 *	4-7
pizza, 2 úrovně	2, 4		210-220 *	25-30
mražená pizza	2		200-220 *	10-25
mražená pizza, 2 úrovně	2, 4		200-220 *	10-25
slaný koláč, quiche	2		190-200	50-60
burek	2		180-190	40-50
MASO				
hovězí a telecí				
hovězí pečínka (hřbet, zadní), 1,5 kg	2		160-170	130-160
dušené hovězí, 1,5 kg	2		200-210	90-120
plicní pečeně, středně pečená, 1 kg	2		170-190 *	40-60

Pokračování tabulky z předchozí stránky

Pokrm			 °C	 min
hovězí pečeně, pomalu pečená	2		120-140 *	250-300
hovězí řízky, dobře propečené, 4 cm tloušťky	4		220-230	25-30
burgery, 3 cm tloušťky	4		220-230	25-35
telecí pečeně 1,5 kg	2		160-170	120-150
vepřové				
vepřová pečeně, hřbet, 1,5 kg	3		170-180	90-110
vepřová pečeně, plec, 1,5 kg	3		180-190	120-150
vepřová panenka, 400 g	2		80-100 *	80-100
vepřová pečeně, pomalu pečená	2		100-120 *	200-230
vepřová žebra, pomalu pečená	2		120-140 *	210-240
vepřové kotlety, 3 cm tloušťky	4		220-230	20-25
drůbež				
drůbež, 1,2 – 2,0 kg	2		200-220	60-80
drůbež s nádivkou, 1,5 kg	2		170-180	80-100
drůbež, prsa	2		170-180	45-60
kuřecí stehna	3		210-220	30-45
kuřecí křídýlka	4		210-220	30-45
drůbeží prsa, pomalé pečení	3		100-120 *	60-90
pokrm z masa				
masový závitek, 1 kg	2		170-180	60-70
klobásky na gril, bavorská klobáska	4		230 **	8-15
RYBY A MOŘSKÉ PLODY				
celá ryba, 350 kg	4		230-240	12-20
rybí filé, 1 cm tloušťka	4		220-230	8-12
rybí řízek, 2 cm tloušťka	4		220-230	10-15
hřebenatky svatojacobské	4		230 *	5-10
garnáty	4		230 *	3-10
ZELENINA				
pečené brambory, americké brambory	3		210-220 *	30-40
pečené brambory, nakrájené na půlky	3	 + plech s vodou	200-210 *	40-50

Pokračování tabulky z předchozí stránky

Pokrm			°C	min
nadívané brambory	3		190-200	30-40
hranolky, domácí	4		210-220 *	20-30
zeleninová směs, křížaly	3	 + plech s vodou	190-200	30-40
plněná zelenina	3		190-200	30-40
KLASICKÉ PRODUKTY - MRAŽENÉ				
hranolky	3		210-220	20-25
hranolky, 2 úrovně	2, 4		190-210	30-40
kuřecí medailonky	4		210-220 *	12-17
Rybí prsty	2		210-220	15-20
lasagne, 400 g	2		200-210	30-40
kousky zeleniny	2		190-200	20-30
croissanty	3		170-180	18-23
NÁKYPY, SUFLÉ A GRATINOVANÉ POKRMY				
bramborová musaka	2		180-190	35-45
lasagne	2		180-190	35-45
sladký nákyp	2		160-180	40-60
sladké suflé	2		160-180 *	35-45
gratinované pokrmy	3		170-190	30-45
Plněny tortilly, enchiladas	2		180-200	20-35
grilovací sýr	4		230 **	6-9
OSTATNÍ				
zavařování	2		180	30
sterilizace	3		125	30
vaření ve vodní lázni	2		150-170 *	/
ohřívání jídel	3		60-95	/
ohřívání servisu	2		75	15

Údržba a čištění



VAROVÁNÍ!

Před čištěním spotřebič vypněte z elektrické sítě a počkejte, než vychladne.

Děti nesmí čistit zařízení nebo vykonávat údržbu bez řádného dohledu.

Kvůli snazšímu čištění jsou vnitřek trouby a plechy potažené speciálním smaltem, který má hladký a odolný povrch.

Spotřebič pravidelně čistěte, a teplou vodou a prostředkem pro ruční mytí nádobí ihned odstraňujte větší špínu a vodní kámen. Používejte čistý měkký hadřík nebo houbičku.

Vnější část spotřebiče: horkou mydlinkovou vodou a měkkým hadříkem odstraňte nečistoty a povrch otřete dosucha.

Vnitřek spotřebiče: Pro tvrdší špínu či velmi zaschlou špínu použijte běžná čisticí prostředky na trouby. Po použití těchto prostředků spotřebič důkladně otřete mokřím hadříkem, abyste odstranili veškeré zbytky čisticích prostředků.

Příslušenství a lišty: čistěte horkou mydlinkovou vodou a vlhkým hadříkem. V případě velmi zaschlé špíny doporučujeme předem namočit a použít kartáček.

V případě neuspokojivých výsledků s čištěním proces čištění zopakujte.



INFORMACE!

Nikdy nepoužívejte agresivní či abrazivní čisticí prostředky (drsné houbičky a čisticí přípravky, odstraňovače rzi, špachtle na sklokeramické desky).

Příslušenství k troubě je možné mýt v myčce nádobí.

Zbytky jídla (tuky, cukry, bílkoviny) se mohou během používání spotřebiče vznítit, proto před každým použitím odstraňte hrubou špínu z vnitřku trouby a z příslušenství.

Čištění trouby pomocí programu Aqua clean

Program umožňuje snazší odstraňování skvrn v troubě.

Funkce je neúčinnější, pokud ji používáte pravidelně, po každém pečení.

Před každým spuštěním čistícího programu z vnitřku trouby odstraňte všechny větší viditelné nečistoty a zbytky jídel.

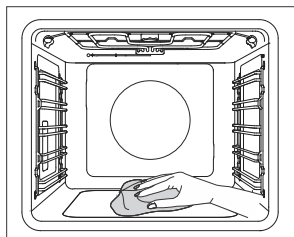
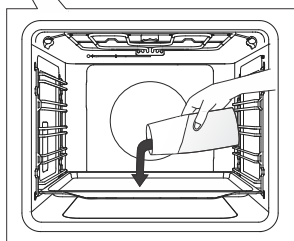
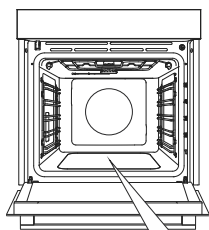

1 Vsuňte mělký plech do první vodící lišty a nalijte do něj 0,4 l teplé vody.

2 Otočte TLAČÍTKEM PRO VÝBĚR PROGRAMU na Aqua Clean  . TLAČÍTKO PRO NASTAVENÍ TEPLOTY nastavte na 80 °C.

3 Nechte program pracovat půl hodiny.

4 Po skončení programu pomocí chňapek opatrně vyjměte plech (může na něm stále být trochu vody). Skvrny otřete mokrým hadrem a mydlinkovou vodou. Po skončení čištění spotřebič důkladně otřete vlhkým hadříkem, abyste odstranili všechny zbytky čistících prostředků.

INFORMACE!

V případě neúspěšného čištění (v případě velmi zaschlých skvrn) proces čištění zopakujte.

VAROVÁNÍ!

Program Aqua clean používejte, jen když je trouba úplně vychladlá.

Odstranění drátěných a fixních vytahovacích lišt.

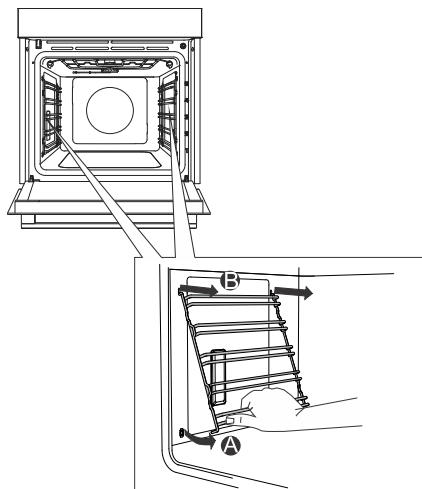

A Držte spodní stranu lišt a vytáhněte je doprostřed prostoru trouby.

B Vyjměte je z otvorů navrchu.

 **INFORMACE!**
Při vyjímání lišt dávejte pozor na to, abyste nepoškodili smalt.

Odstraňování a umisťování dvířek a skla dvířek

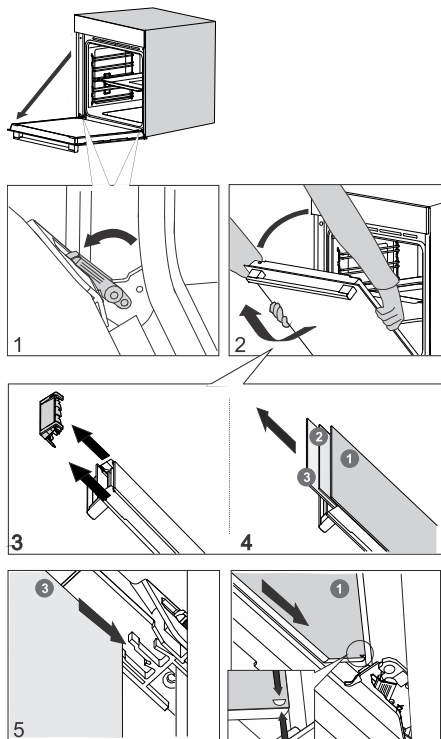

1 Nejdřív úplně otevřete dvířka (co nejvíce to půjde).

2 Dvířka trouby jsou spojena s panty speciálními držáky, kde jsou i bezpečnostní páčky. Bezpečnostní páčky otočte směrem ke dvířkům o 90°. Dvířka pomalu zavírejte až do úhlu 45° (vzhledem k zavřené poloze dvířek) a pak je nadzvedněte a vytáhněte.

Skla dvířek můžete vyčistit i z vnitřní strany, ale je nutné je sundat z dvířek spotřebiče. Postupujte nejprve podle bodu č. 2, ale nesundávejte je.

3 Odstraňte přívod vzduchu. Rukama uchopte levou a pravou stranu dvířek. Odstraňte jej tak, že ho lehce přitáhnete směrem k sobě.

4 Uchopte sklo dvířek na horním okraji a vyjměte ho. Totéž proveďte i s druhým a třetím sklem (v závislosti na modelu).

5 Skla znovu vraťte na místo v opačném pořadí.

 **INFORMACE!**

U výměny dvířek dodržujte opačný postup. Jestli se dvířka neotvírají nebo nezavírají pořádně, ujistěte se, že stupínky pantů jsou v rovině s lůžky pantů.

 **VAROVÁNÍ!**

Panty na dvířkách spotřebiče se mohou zavírat s použitím velké síly. Při umístování a sundávání dvířek spotřebiče proto vždy otočte obě bezpečnostní páčky až na doraz.

Měkké otvírání a zavírání dvířek

(V závislosti na modelu)

Dvířka trouby jsou vybavena systémem, který tlumí pohyb zavírání dvířek. Umožňuje jednoduché, tiché a jemné otvírání a zavírání dvířek. Jemný pohyb (do úhlu 15° vzhledem k otevřené pozici dvířek) stačí na to, aby se dvířka automaticky a měkce zavřela.

 **VAROVÁNÍ!**

Pokud vyvinete velikou sílu na zavření dveří, efekt systému bude redukován nebo nebude zajištěna jeho bezpečnost.

Výměna žárovky

Žárovka je spotřební materiál a záruka se na ni nevztahuje. Před výměnou žárovky z trouby odstraňte všechno nádobí.

Halogenová žárovka: G9, 230 V, 25 W

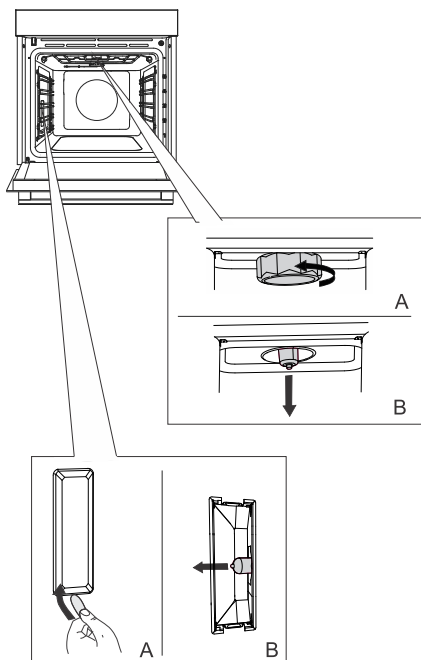

1 Odšroubujte a odstraňte poklop (v protisměru hodinových ručiček). Vytáhněte halogenovou žárovku.

2 Plochou plastovou pomůckou odstraňte poklop. Vytáhněte halogenovou žárovku.



INFORMACE!

Dejte pozor, abyste nepoškodili smalt. Použijte ochranné pomůcky, abyste se nepopálili.



VAROVÁNÍ!

Žárovku vyměňujte výhradně tehdy, je-li spotřebič vypojený z elektrické sítě.

Tabulka odstraňování poruch a chyb

Speciální varování a hlášení závad

V záruční době může vykonávat opravy výhradně servisní středisko oprávněné výrobcem.

Před jakýmkoliv opravami se ubezpečte, že je zařízení odpojeno od elektřiny vytažením vypínače nebo vytáhnutím napájecího kabele ze zásuvky.

Neoprávněné zásahy a opravy spotřebiče mohou způsobit riziko rány elektrickým proudem a nebezpečí zkratu, proto je neprovádějte. Přenechte tuto práci odborníkovi, resp. servisnímu technikovi.

V případě menších poruch ve fungování tohoto spotřebiče si v tomto návodu ověřte, zda můžete jejich příčinu odstranit sami.

Pokud spotřebič nefunguje z důvodu nesprávného ovládání či manipulace, není návštěva opraváře ani v době trvání záruky bezplatná.

Návod k použití uschovejte pro případné pozdější použití či pro budoucího majitele spotřebiče.

V následující tabulce je několik rad ohledně řešení běžných problémů.

Problém/chyba	Příčina
Pojistka se často vyhazuje.	Zavolejte servisního technika.
Světlo na zařízení sporáku nefunguje.	Výměna žárovky v troubě je popsána v kapitole Výměna žárovky.

Pokud se vám navzdory dodržování výše uvedených rad nepodařilo poruchu odstranit, obraťte se na autorizovaný servis. Odstranění poruch nebo reklamace, které vzniknou následkem nesprávného zapojení či používání spotřebiče, do záruky nespádají. Náklady na opravu v tomto případě hradíte sami.

Likvidace



Obal je vyroben z ekologicky šetrných materiálů, které je možno recyklovat, zlikvidovat nebo zničit bez jakéhokoli ohrožení životního prostředí. Obalové materiály jsou pro tyto účely odpovídajícím způsobem označeny.

Symbol na výrobku nebo jeho balení označuje, že se s výrobkem nemá zacházet jako s běžným odpadem z domácností. Výrobek je potřebné odevzdat do autorizovaného centra sběru pro zpracování odpadu z elektrických nebo elektronických zařízení.

Správná **likvidace** výrobku pomůže zabránit vzniku nepříznivých účinků na životní prostředí a zdraví osob, k nimž by mohlo dojít v případě nesprávné likvidace výrobku. Podrobné informace o likvidaci a zpracování výrobku vám na požádání poskytne příslušný místní orgán, který má na starost zacházení s odpadem, váš poskytovatel služeb likvidace odpadu nebo obchod, kde jste výrobek zakoupili.

Vyhradujeme si právo na případné změny a chyby v návodu k použití.

Test jídla







EN60350-1: Používejte pouze příslušenství dodané výrobcem.

Plech na pečení vždy umístěte do konečné polohy na drátovém vodičku. Umístěte koláč ve formě podle obrázku.

* Předehřejte spotřebič předem, dokud nedosáhne požadované hodnoty. Nepoužívejte režim rychlého předehřívání

** Předehřejte troubu po dobu 10 minut. Nepoužívejte režim rychlého předehřívání

*** Otočte po 2/3 doby pečení.

PEČENÍ						
Pokrm	vybavení	umístění formy na pečení		 °C	 min	
sušenky - jednoúrovňové	mělký plech na pečení		3	140	30-40	==
sušenky - jednoúrovňové	mělký plech na pečení		3	150	30-40	⊕
sušenky - dvouúrovňové	mělký plech na pečení		2, 4	140	45-55	⊕
sušenky - trojúrovňové	mělký plech na pečení		1, 4, 5	135	50-60	⊕
koláče - jednoúrovňové	mělký plech na pečení		3	160 *	20-30	==
koláče - jednoúrovňové	mělký plech na pečení		3	160	30-40	⊕
koláče - dvouúrovňové	mělký plech na pečení		2, 4	145	40-50	⊕
koláče - trojúrovňové	mělký plech na pečení		1, 3, 5	140-150	30-50	⊕
Piškotové těsto	2 x kulatá forma pro pečení, průměr 26 cm /rošt		1	150	45-55	==
Piškotové těsto	2 x kulatá forma pro pečení, průměr 26 cm /rošt		3	160	45-55	⊕
piškotový dort - dvouúrovňová	2 x kulatá forma pro pečení, průměr 26 cm /rošt		2, 4	160 **	45-55	⊕
jablečný koláč	2 x kulatá forma pro pečení, průměr 20 cm /rošt		1	170	90-120	==
jablečný koláč	2 x kulatá forma pro pečení, průměr 20 cm /rošt		2	170	80-110	⊕

GRILOVÁNÍ

Pokrm	vybavení	umístění formy na pečení		°C	⌚min	<input type="checkbox"/>
opečený chléb	Rošt		5	230	4-7	▼▼▼▼
burgery	rošt + plech pro zachycení tuku		5	230	20-35 ***	▼▼▼▼



877665-a10

