

**BM300X-468885/02**

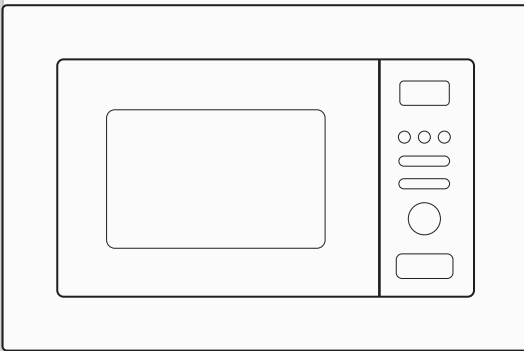

Kasutusjuhend / mikrolaineahi (EE).....	3
Naudojimo instrukcija / Mikrobangų krosnelė (LT).....	31
Lietošanas instrukcija / Mikroviļņu krāsns (LV).....	59
Інструкція з експлуатації / Мікрохвильова піч (UA).....	87
Návod na použití / Mikrovlnná trouba (CZ).....	116
Návod na obsluhu / Mikrovlnná rúra (SK).....	144
Οδηγίες χρήσης / Φούρνος μικροκυμάτων (GR).....	172
คำแนะนำสำหรับการใช้งาน / ไมโครเวฟ (TH).....	200

**HEA KLIENT!**

Täname teid siiralt ostu eest. Usume, et leiate peagi piisavalt tõendeid selle kohta, et meie tooted on tõesti usaldusväärsed. Seadme kasutamise hõlbustamiseks lisame käesoleva põhjaliku kasutusjuhendi.

Juhised peaksid aitama teil uue seadmega tutvuda. Enne seadme esmakordset kasutamist lugege need hoolikalt läbi.

Igal juhul veenduge, et seade tarniti teile ilma kahjustusteta. Kui peaksite tuvastama transpordikahjustusi, pöörduge oma müügiesindaja või piirkondliku lao poole, kust toode tarniti. Telefoninumbri leiate kviitungilt või üleandmisaktilt.



Soovime teile palju rõõmu oma uue majapidamiseseadme üle.

Majapidamises kasutatav seade toiduainete ja jookide soojendamiseks elektromagnetilise energia abil, kasutamiseks ainult siseruumides.

**KASUTUSJUHE**

Lugege juhend tähelepanelikult läbi ja hoidke alles hilisemaks kasutamiseks.

Käesolev juhend on mõeldud kasutajale.

See kirjeldab ahju ja selle kasutamist. Juhend kehtib ka seadme erinevatele tüüpidele, seega võite leida mõningaid funktsioonide kirjeldusi, mis ei pruugi kehtida teie seadmele.

## ETTEVAATUSABINÕUD VÕIMALIKU LIIGSE MIKROLAINETEGA KOKKUPUUTUMISE VÄLTIMISEKS

1. Ärge proovige seda ahju kasutada avatud uksega, kuna see võib põhjustada kahjuliku kokkupuute mikrolainetega. Oluline on turvalukke mitte lõhkuda ega muuta.
2. Ärge asetage mingeid esemeid ahju esipinna ja ukse vahele ega lase mustusel või puhastusvahendite jääkidel koguneda tihendipindadele.
3. **HOIATUS:** Kui uks või ukse tihendid on kahjustatud, ei tohi ahju kasutada enne, kui selle on parandanud pädev isik.

### LISA

Kui seadet ei hoita korralikult puhtana, võib selle pinna seisund halveneda, mõjutada seadme eluiga ning põhjustada ohtliku olukorra.

### HOIATUS

Tulekahju, elektrilöögi, inimvigastuste või mikrolainetega ülemäärase kokkupuute riski vähendamiseks seadme kasutamisel järgige põhilisi ettevaatusabinõusid, sealhulgas:

- Lugege ja järgige üksikasju jaotises:  
„ETTEVAATUSABINÕUD VÕIMALIKU LIIGSE MIKROLAINETEGA KOKKUPUUTUMISE VÄLTIMISEKS.“
- Seadet võivad kasutada lapsed alates 8 eluaastast ning pärsitud füüsiliste, sensorsete või vaimsete võimete või kogemuste või teadmisteta isikud, kui neid on seadme ohutu kasutamise osas instrueeritud ja nende tegevust jälgitakse ning kui nad mõistavad kasutamisega seotud ohtusid. Jälgige, et lapsed seadmega ei mängiks. Lapsed ei tohi seadet ilma järelevalveta puhastada ega teostada seadme hooldustöid.
- Hoidke seadet ja selle juhett alla 8-aastaste laste eest kättesaamatus kohas.
- Kui toitejuhe on vigastatud, peab ohu vältimiseks selle välja vahetama seadme tootja, tema hooldusesindaja või vastava kvalifikatsiooniga isik.
- **HOIATUS:** Elektrilöögi tekkimise vältimiseks veenduge, et seade oleks enne lambi vahetamist välja lülitatud.
- **HOIATUS:** Kõigil teistel peale pädevate isikute on ohtlik teha mistahes hooldus- või remonditöid, mis hõlmavad mikrolainetega kokkupuute eest kaitsva katte eemaldamist.

- **HOIATUS:** Vedelikke ja muid toiduaineid ei tohi kuumutada suletud anumates, kuna need võivad plahvatada.
- Toidu kuumutamisel plastik- või pabermahutites hoidke ahjul süttimisvõimaluse tõttu silma peal.
- Kasutage ainult mikrolaineahjus kasutamiseks sobivaid toidunõusid.
- Kui eraldub suitsu, lülitage seade välja või ühendage see vooluvõrgust lahti ning hoidke ust kinni, et leek summutada.
- Jookide kuumutamine mikrolainetega võib viia hilisema ootamatu keemiseni, mistõttu tuleb anumaga ettevaatlikult ümber käia.
- Põletuste vältimiseks tuleb lutipudelite ja imikutoidu purkide sisu segada või loksutada ning kontrollida temperatuuri enne tarvitamist.
- Mikrolaineahjus ei tohi kuumutada koorega mune ega kõvaks keedetud mune, sest need võivad plahvatada, isegi pärast kuumutamist mikrolaineahjus.
- Ahju tuleks regulaarselt puhastada ning eemaldada toidujäägid.
- Ahju mitte hoidmine puhtana võib põhjustada pinnakahjustusi, mis võib mõjutada seadme eluiga ja põhjustada ohtlikke olukordi.
- Kasutage ainult selle ahju jaoks soovitatud temperatuuriandurit (ahjude jaoks, mis on mõeldud temperatuurianduri kasutamiseks.)

- Mikrolaineahju tuleb kasutada, hoides dekoratiivse ukse avatuna (dekoratiivse uksega ahjude jaoks.)
- Seade on ette nähtud kasutamiseks majapidamistes ja sarnastel eesmärkidel, näiteks:
  - personali köögid kauplustes, kontorites ja muudes töökeskkondades;
  - klientide poolt hotellides, motellides ja muudes majutuskeskkondades;
  - farmihoonetes;
  - bed & breakfast tüüpi keskkondades.
- Mikrolaineahi on ette nähtud toidu ja jookide soojendamiseks. Toidu või riiete kuivatamine ning soojenduspatjade, susside, käsnade, niiskete lappide jms kuumutamine võib põhjustada vigastuste, süttimise või tulekahju ohu.
- Toidu ja jookide metallmahutid pole mikrolaineahjus küpsetamise ajal lubatud.
- Seadet ei tohi puhastada aurupuhastiga.
- Ülekuumenemise vältimiseks ei tohi seadet paigaldada dekoratiivse ukse taha. (See ei kehti dekoratiivse uksega seadmete kohta.)
- Mikrolaineahi on mõeldud kasutamiseks sisse ehitatud kujul.
- Seadmest anumate eemaldamisel tuleb olla ettevaatlik, et pöörlevat alust mitte paigalt nihutada. (Püsiseadmete ja sisse ehitatud seadmete puhul, mida kasutatakse 900 mm põrandast või kõrgemal, millel on eemaldatavad pöörlevad alused. Kuid see ei kehti seadmetele, millel on horisontaalne, põhjahingedega uks.).

- Aurupuhastajat ei ole lubatud kasutada.
- Hoiustussahtli pind võib kuumaks minna.
- Ärge kasutage ahjuukse klaasi puhastamiseks tugevaid abrasiivseid puhastusvahendeid ega teravaid metallkaabitsaid, kuna need võivad pinda kriimustada, mis võib põhjustada klaasi purunemise.
- **HOIATUS:** Seade ja selle ligipääsetavad osad kuumenevad kasutamise ajal. Vältige kütteelementide puudutamist. Alla 8-aastased lapsed tuleb hoida seadmest eemal, kui nad ei ole pideva järelevalve all.
- Kasutamise ajal muutub seade kuumaks. Vältige ahju sees olevate kütteelementide puudutamist.
- **HOIATUS:** Ligipääsetavad osad võivad kasutamise ajal kuumeneda. Väikesed lapsed tuleb hoida eemal.
- **HOIATUS:** Kui seadet kasutatakse kombineeritud režiimis, peavad lapsed tekkivate temperatuuride tõttu kasutama ahju ainult täiskasvanute järelevalve all.

**LUGEGE HOOLIKALT JA HOIDKE ALLES HILISEMAKS  
KASUTAMISEKS!**



## OHT

Elektrilöögi oht

Mõne sisemise komponendi puudutamine võib põhjustada tõsiseid vigastusi või surma. Ärge võtke seda seadet lahti.

## HOIATUS

Elektrilöögi oht

Maanduse ebaõige kasutamine võib põhjustada elektrilöögi. Ärge ühendage pistikupessa enne, kui seade on korralikult paigaldatud ja maandatud.

Käesolev kodumasin peab olema maandatud. Elektrilise lühise korral vähendab maandus elektrilöögi ohtu, pakkudes elektrivoolule pääsujuhet.

Seade on varustatud juhtmega, millel on nii maandusjuhe kui ka maanduspistik. Pistik tuleb ühendada korralikult paigaldatud ja maandatud pistikupessa.

Kui maandusjuhised on ebaselged või on tekkinud kahtlus seadme korraliku maandamise suhtes, pöörduge palun abi saamiseks kvalifitseeritud elektriku või hooldustöötaja poole.

Kui on vaja kasutada pikendusjuhet, kasutage ainult 3-soonelist pikendusjuhet.

1. Pikemasse juhtmesse takerdumisest või komistamisest tulenevate

riskide vähendamiseks on ette nähtud lühike toitekaabel.

2. Pika juhtmekomplekti või pikendusjuhtme kasutamisel:
  - 1) Juhtmekomplekti või pikendusjuhtme tähistatud elektriline nimiväärtus peab olema vähemalt sama nagu seadme elektriline nimiväärtus.
  - 2) Pikendusjuhe peab olema 3-sooneline maandustüüpi juhe.
  - 3) Pikk juhe tuleks paigutada nii, et see ei vajuks üle töölaua ega lauaplaadi, kust lapsed saavad selle tahtmatult alla tõmmata või selle otsa komistada.

Ärge unustage eemaldada seadet toiteallikast.

- Pärast kasutamist puhastage ahjuõõnsust kergelt niiske lapiga.
- Puhastage tarvikuid tavalisel viisil seebivees.
- Ukseraami ja tihendit ning nende lähedal olevaid osi tuleb määrdumise korral puhastada niiske lapiga.
- Ärge kasutage ahjuukse klaasi puhastamiseks tugevaid abrasiivseid puhastusvahendeid ega teravaid metallkaabitsaid, kuna need võivad pinda kriimustada, mis võib põhjustada klaasi purunemise.
- Puhastusnõuanne --- küpsetatava toiduga kokku puuda võivate ahjuõõnsuse seinte hõlpsamaks puhastamiseks: Pange kaussi pool sidrunit, lisage 300 ml (1/2 pinti) vett ja kuumutage mikrolaineahjus 100% võimsusel 10 minutit. Pühkige ahi pehme, kuiva lapiga puhtaks.

### ETTEVAATUST

#### Inimvigastuse oht

Kõigil teistel peale pädevate isikute on ohtlik teha mistahes hooldus- või remonditöid, mis hõlmavad mikrolainetega kokkupuute eest kaitsva katte eemaldamist.

Vaadake juhiseid jaotisest "Materjalid, mida võib mikrolaineahjus kasutada või mida mikrolaineahjus vältida". Teatud mittemetallist toidunõud ei pruugi olla ohutud kasutamiseks mikrolainetega töötlemisel. Kui teil on kahtlusi, saate kõnealust toidunõud testida alltoodud protseduuri abil.

#### Toidunõude test:

- Täitke mikrolainete suhtes ohutu anum ühe tassi külma veega (250 ml) ning pange sellesse kõnealune toidunõu.
- Kuumutage maksimaalsel võimsusel 1 minut.
- Katsuge toidunõud ettevaatlikult. Kui toidunõu on soe, ärge kasutage seda mikrolaineahjus küpsetamiseks.
- Ärge ületage 1 minuti pikkust kuumutusaega.

## Materjalid, mida võib mikrolaineahjus kasutada

Toidunõud	Märkused
Pruunistamisinõu	Järgige tootja juhiseid. Pruunistamisinõu põhi peab olema pöördalusest vähemalt 5 mm (3/16 tolli) kõrgemal. Vale kasutamine võib põhjustada pöördaluse purunemise.
Sööginõud	Ainult mikrolaineahju jaoks mõeldud nõud. Järgige tootja juhiseid. Ärge kasutage pragunenud nõusid või selliseid, millel on mõni kild puudu.
Klaaspurgid	Eemaldage alati kaas. Kasutage ainult toidu soojendamiseks, kuni see on lihtsalt parajalt soe. Enamik klaaspurke pole kuumuskindlad ja võivad puruneda.
Klaasnõud	Kasutage ainult kuumuskindlaid, ahjude jaoks mõeldud klaasnõusid. Veenduge, et nõul pole metallist äärt. Ärge kasutage pragunenud nõusid või selliseid, millel on mõni kild puudu.
Ahjuküpsetuskotid	Järgige tootja juhiseid. Ärge sulgege metallist sulguriga. Tehke koti sisse pilud, et aur pääseks välja.
Papptaldrikud ja -topsid	Kasutage ainult lühiajaliseks toiduvalmistamiseks/soojendamiseks. Ärge jätke ahju küpsetamise ajal järelevalveta.
Pabersalvrätikud	Kasutage katmiseks toidu soojendamisel ja rasva imamiseks. Kasutage järelevalve all ainult lühiajalisel toiduvalmistamisel.
Pärgament	Kasutage kattekihina pritsmete vältimiseks või mähisena aurutamisel.
Plastik	Ainult mikrolaineahju jaoks mõeldud nõud. Järgige tootja juhiseid. Nõul peab olema märgis "Lubatud kasutada mikrolaineahjus". Mõned plastikanumad pehmenevad, kuna selles olev toit kuumeneb. "Keedukottidesse" ja tihedalt suletud kilekottidesse tuleb vastavalt pakendil olevatele juhistele teha pilud, väikesed augud või jätta tuulutusvõimalus.
Plastikpakend	Ainult mikrolaineahju jaoks mõeldud nõud. Kasutage toiduainete katmiseks küpsetamise ajal, et säilitada niiskus. Plastikpakend ei tohi toiduainega kokku puutuda.
Termomeetrid	Ainult mikrolaineahju jaoks lubatud termomeetrid (liha- ja koogitermomeetrid).
Vahatatud paber	Kasutage kattena pritsmete vältimiseks ja niiskuse säilitamiseks.

## Materjalid, mida mikrolaineahjus tuleb vältida

<b>Toidunõud</b>	<b>Märkused</b>
Alumiiniumnõu	Võib põhjustada kaarleeki. Viige toit mikrolaineahju jaoks sobivasse anumasse.
Metallist käepidemega toidukarp	Võib põhjustada kaarleeki. Viige toit mikrolaineahju jaoks sobivasse anumasse.
Metallist või metalläärisega nõud	Metall kaitseb toitu mikrolainete eest. Metalläär võib põhjustada kaarleeki.
Metallist sulgurid	Võib põhjustada kaarleeki ja tulekahju ahjus.
Paberkotid	Võivad põhjustada tulekahju ahjus.
Vahtplast	Vahtplast võib kõrge temperatuuri mõjul sulada või saastada selles sees oleva vedeliku.
Puit	Puit kuivab mikrolaineahjus kasutamisel ja võib lõheneda või puruneda.

## Ahjuosade ja tarvikute nimetused

Eemaldage ahi ja kõik materjalid pakendist ning tühjendage ahjuõõnsus.

Teie ahjul on järgmised tarvikud:

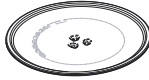

Klaasist alus



Pöördaluse rõngakomplekt



Kasutusjuhend



Pöördaluse võll

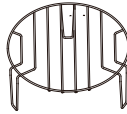

Grillimisrest (ei saa kasutada mikrolaineahju funktsiooniga ning tuleb asetada klaasist alusele)

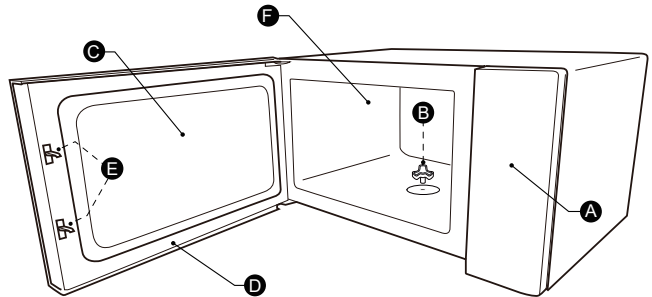

A) Juhtpaneel

B) Pöördaluse võll

C) Vaatlusaken

D) Uksekomplekt

E) Turvalukustussüsteem

F) Ahjuõõnsus

### PÖÖRDALUSE PAIGALDAMINE

Küpsetusruumi puhastamine ja pöördaluse paigaldamine.

Esmakordsel paigaldamisel veenduge, et mistahes pakend ja teip oleks pöördaluse võllilt eemaldatud. Enne seadme esmakordset kasutamist toiduvalmistamiseks tuleb pöördalus õigesti paika panna. Küpsetusruum ja tarvikuid tuleb ära puhastada.

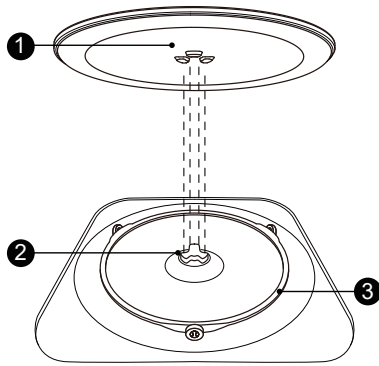

Pöördaluse paigaldamine:

1. Asetage pöördaluse rõngakomplekt ③ küpsetusruumi süvendisse.
2. Asetage klaasist alus ① pöördaluse rõngakomplektil ③. Paigaldage kõrgemad, kumerad jooned klaasist aluse põhja keskel võlli kolme kodara vahele. Veenduge, et klaasist alus ① haakuks pöördaluse võlliga ② küpsetusruumi põhja keskel. Võlli rullid peaksid paigutuma pöördaluse alumise serva sisse.

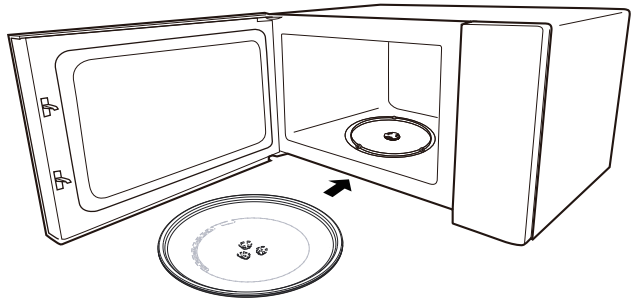







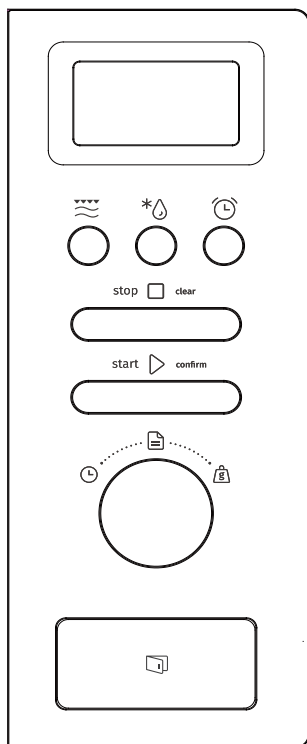

#### Märkus:

1. Ärge kunagi kasutage seadet ilma pöördalusega. Veenduge, et see on korralikult kinnitatud. Pöördalus võib pöörelda päripäeva või vastupäeva.
2. Ärge kunagi asetage klaasialust tagurpidi. Klaasist aluse liikumine ei tohiks kunagi olla takistatud.
3. Toiduvalmistamise ajal tuleb alati kasutada nii klaasist alust kui ka pöördaluse rõngakomplekti.
4. Kõik toidud ja toidunõud tuleb toiduvalmistamiseks paigutada alati klaasist alusele.
5. Ärge kunagi takistage pöördaluse liikumist.
6. Kui klaasist alus või pöördaluse rõngakomplekt murdub või puruneb, pöörduge lähima volitatud hoolduskeskuse poole.





	Microwave/ Grill/Combi.
	Weight/Time Defrost
	Kitchen Timer/ Clock
	Stop/Clear
	Start/ +30SEC./Confirm
	Auto Menu
	Timer
	Weight

## 1. Kella seadistamine

Kui mikrolaineahi on vooluvõrgus, kuvatakse ekraanil "0:00", helisignaal kõlab ühe korra.

- 1) Kellafunktsiooni valimiseks vajutage kaks korda nuppu "Kitchen Timer/Clock" (köögitaimer/kell), tunnid hakkavad vilkuma.
- 2) Keerake "🕒", et korrigeerida tunde, sisendaja väärtus peaks jääma vahemikku 0–23.
- 3) Vajutage "Kitchen Timer/Clock" (köögitaimer/kell), minutid hakkavad vilkuma.
- 4) Keerake "🕒", et korrigeerida minuteid, sisendaja väärtus peaks olema vahemikus 0–59.
- 5) Kella seadistamise lõpetamiseks vajutage nuppu "Kitchen Timer/Clock" (köögitaimer/kell). ":" vilgub ja aeg süttib.

### Märkus:

- 1) Kui kella pole seadistatud, siis see elektritoite saamisel ei tööta.
- 2) Kella seadistamise ajal, kui te ei vajuta nuppu "Kitchen Timer/Clock" (köögitaimer/-kell), läheb ahi 1 minuti pärast automaatselt tagasi eelmisesse olekusse.

Vajutage üks kord nuppu "Microwave/Grill/Combi"

(mikrolaineahi/grill/kombineeritud) ning ekraanile ilmub "800W". Vajutage korduvalt nuppu "Microwave/Grill/Combi"

(mikrolaineahi/grill/kombineeritud) või keerake "🕒", et valida soovitud võimsus, peale iga järgmist vajutust kuvatakse "800W", "640W", "400W", "240W", "80W", "G", "C-1" või "C-2".

Seejärel vajutage kinnitamiseks nuppu "Start/+30Sec./Confirm"

(start/+30 sek/kinnita) ja keerake nuppu "🕒", et määrata küpsetusaeg vahemikus 0:05 kuni 95:00. Küpsetamise alustamiseks vajutage uuesti nuppu "Start/+30Sec./ Confirm" (start/+ 30 sek/kinnita).

Näiteks: Kui soovite 20-minutilise küpsetamise jaoks kasutada 80% mikrolaineahju võimsust, saate ahju kasutada järgmiste toimingutena.

- 1) Vajutage üks kord nuppu "Microwave/Grill/Combi" (mikrolaineahi/grill/kombineeritud), ekraanil kuvatakse "800W".
- 2) Vajutage veel kord nuppu "Microwave/Grill/Combi" (mikrolaineahi/grill/kombineeritud) või keerake "🕒", et valida 80% mikrolaineahju võimsus.
- 3) Kinnitamiseks vajutage nuppu "Start/+30Sec./Confirm" (start/+ 30 sek/kinnita) ja ekraanil kuvatakse "640W".
- 4) Keerake "🕒", et reguleerida küpsetusaega, kuni ahi kuvab "20:00".
- 5) Küpsetamise alustamiseks vajutage nuppu "Start/+30Sec./Confirm" (start/+ 30 sek/kinnita).

Märkus: kodeerimislülitit reguleerimisaja sammud on järgmised:

0---1 min	: 5 sekundit
1---5 min	: 10 sekundit
5---10 min	: 30 sekundit



## 2. Mikrolaineahjus küpsetamine

10---30 min : 1 minut  
30---95 min : 5 minutit



"Microwave/Grill/Combi"  
(mikrolaineahi/grill/kombineeritud)  
juhised

Valik	Ekraan	Mikrolaineahju võimsus	Grilli võimsus
1	800W	100%	
2	640W	80%	
3	400W	50%	
4	240W	30%	
5	80W	10%	
6	G	0%	100%
7	C-1	55%	45%
8	C-2	36%	64%

**3. Grill või kombineeritud toiduvalmistamine**

Vajutage üks kord nuppu "Microwave/Grill/Combi" (mikrolaineahi/grill/kombineeritud) ning ekraanile ilmub "800W". Vajutage korduvalt nuppu "Microwave/Grill/Combi" (mikrolaineahi/grill/kombineeritud) või keerake nuppu "  ", et valida soovitud võimsus ning ekraanil kuvatakse iga järgmise vajutusega "800W", "640W", "400W", "240W", "80W", "80W", "G", "C-1" või "C-2". Seejärel vajutage kinnitamiseks nuppu "Start/+30Sec./Confirm" (start/+30 sek/kinnita) ja keerake nuppu "  ", et määrata küpsetusaeg vahemikus 0:05 kuni 95:00. Küpsetamise alustamiseks vajutage uuesti nuppu "Start/+30Sec./ Confirm" (start/+ 30 sek/kinnita).

Näide: Kui soovite 10-minutilise küpsetamise jaoks kasutada 55% mikrolaineahju võimsust ja 45% grillimisvõimsust (C-1), saate ahju kasutada järgmiste sammudena.

- 1) Vajutage üks kord nuppu "Microwave/Grill/Combi" (mikrolaineahi/grill/kombineeritud), ekraanil kuvatakse "800W".
- 2) Vajutage nuppu "Microwave/Grill/Combi" (mikrolaineahi/grill/kombineeritud) neli korda või keerake "  ", et valida kombineeritud 1 režiim.
- 3) Kinnitamiseks vajutage nuppu "Start/+30Sec./Confirm" (start/+ 30 sek/kinnita) ja ekraanil kuvatakse "C-1".
- 4) Keerake "  ", et reguleerida küpsetusaega, kuni ahi kuvab "10:00".

Küpsetamise alustamiseks vajutage nuppu "Start/+30Sec./Confirm" (start/+ 30 sek/kinnita).

**Märkus:** kui pool grillimisajast on möödas, annab ahi kaks korda helisignaali ja see on normaalne. Parema efekti saavutamiseks toidu grillimisel tuleks toit ümber keerata, uks sulgeda ja seejärel vajutada küpsetamise jätkamiseks nuppu "Start/+30Sec./Confirm" (start/+ 30 sek/kinnita). Kui ühtegi toimingut ei toimu, jätkab ahi tööd.

**4. Sulatamine aja järgi**

- 1) Vajutage kaks korda nuppu "Weight/Time Defrost" (sulatamine kaalu/aja järgi) ja ahi kuvab "dEF2".
- 2) Kinnitamiseks vajutage nuppu "Start/+30Sec./Confirm" (start/+30 sek/kinnita).

- Keerake "👆", et määrata küpsetusaeg, ajavahemik on "00:05-95:00".
- Küpsetamise alustamiseks vajutage nuppu "Start/+30Sec./Confirm" (start/+30sek/kinnita).

## 5. Sulatamine kaalu

- Vajutage üks kord nuppu "Weight/Time Defrost" (sulatamine kaalu/aja järgi) ja ahi kuvab "dEF1".
- Kinnitamiseks vajutage nuppu "Start/+30Sec./Confirm" (start/+30 sek/kinnita).
- Vajutage korduvalt nuppu "Weight/Time Defrost" (sulatamine kaalu/aja järgi) või keerake "👆", et valida sulatamismenüü, järjekorras kuvatakse "d01", "d02", "d03", "d04".
- Kinnitamiseks vajutage nuppu "Start/+30Sec./Confirm" (start/+30 sek/kinnita).
- Keerake "👆", et valida toidu kaal.
- Sulatamise alustamiseks vajutage nuppu "Start/+30Sec./Confirm" (start/+ 30 sek/kinnita).

Menüü	d01 Külmutatud leib/sai	d02 Külmutatud liha	d03 Külmutatud köögivili	d04 Külmutatud pitsa
Kaal	100 g-600 g	100 g-2000 g	100 g -1000 g	100 g -600 g

## 6. Köögitaimer

- Vajutage üks kord nuppu "Kitchen Timer/Clock" (köögitaimer/kell), ekraanil kuvatakse 00:00.
- Keerake "👆" õige aja sisestamiseks. (Maksimaalne küpsetusaeg on 95 minutit.)
- Seadistuse kinnitamiseks vajutage nuppu "Start/+30Sec./Confirm" (start/+30 sek/kinnita).
- Kui köögi aeg on saavutatud, kõlab helisignaal 5 korda. Kui kell on seadistatud (24-tunnine režiim), kuvatakse ekraanil praegune kellaeg.

### Märkus:

Köögitaimeri ajal ei saa programme seadistada.

## 7. Kiirkäivitus

- Ooteseisundis vajutage "Start/+30Sec./Confirm" (start/+ 30 sek/kinnita), et alustada 30-sekundilist küpsetamist 100% võimsusel, iga järgnev vajutus pikendab küpsetusaega 30 sekundi kaupa kuni 95 minutini.
- Ooteseisundis keera "👆" vasakule, et määrata küpsetusaeg 100% mikrolaineahju võimsusel, seejärel vajutage küpsetamise alustamiseks nuppu "Start/+30Sec./Confirm" (start/+ 30 sek/kinnita).

**Märkus:** Mikrolaineahju-, grilli-, kombineeritud küpsetamise, sulatamise või mitme režiimi kasutamisel pikendab iga vajutus nupule "Start/+30Sec./Confirm" (start/+ 30 sek/kinnita) küpsetusaega 30 sekundi võrra.

## 8. Funktsiooni

- Mikrolaineahju-, grilli- ja kombineeritud režiimis küpsetamise ajal vajutage nuppu "Microwave/Grill/Combi" (mikrolaineahi/grill/kombineeritud), et kuvada hetke võimsust 3 sekundi jooksul. 3 sekundi pärast lülitub ahi endisesse olekusse.
- Küpsetamise ajal vajutage kellaaja küsimiseks nuppu "Kitchen Timer/Clock" (köögitaimer/kell) ning aega kuvatakse 3 sekundit.

## 9. Toiduvalmistamine mitmes sektsioonis

Toiduvalmistamiseks saab seadistada kuni 2 sektsiooni. Mitmes sektsioonis toiduvalmistamisel, kui ühes sektsioonis toimub sulatamine, tuleb see viia esimesse sektsiooni. Kõõgitaimerit ja automaatmenüüd ei saa mitme sektsiooniga toiduvalmistamisel kasutada. Iga järgmine vajutus nupule "Start/+30Sec./Confirm" (start/+30 sek/kinnita) pikendab aega 30 sekundi võrra (välja arvatud kaalu järgi sulatamisel).

Näiteks: Kui soovite sulatada toitu 5 minutit ja seejärel küpsetada mikrolaineahjus 7 minutit 80% võimsusel, toimige järgmiselt:

- 1) Vajutage kaks korda nuppu "Weight/Time Defrost" (sulatamine kaalu/aja järgi) ja ahi kuvab "dEF2".
- 2) Kinnitamiseks vajutage nuppu "Start/+30Sec./Confirm" (start/+30 sek/kinnita).
- 3) Keerake "👤", et valida sulatamisaeg, kuni kuvatakse "5:00".
- 4) Vajutage üks kord nuppu "Microwave/Grill/Combi" (mikrolaineahi/grill/kombineeritud), ekraanil kuvatakse "800W".
- 5) Vajutage veel kord nuppu "Microwave/Grill/Combi" (mikrolaineahi/grill/kombineeritud) või keerake "👤", et valida 80% mikrolaineahju võimsus.
- 6) Kinnitamiseks vajutage nuppu "Start/+30Sec./Confirm" (start/+ 30 sek/kinnita) ja ekraanil kuvatakse "640W".
- 7) Keerake "👤", et reguleerida küpsetusaega, kuni ahi kuvab "7:00".
- 8) Küpsetamise alustamiseks vajutage nuppu "Start/+30Sec./Confirm" (start/+ 30 sek/kinnita) ja esimese sektsiooni korral kõlab helisignaal üks kord, sulatamisaeg hakkab lugema. Teises toiduvalmistamise sisestamisel kõlab veel üks kord helisignaal. Kui toiduvalmistamine lõpeb, kostab helisignaal viis korda.

## 10. Lapselukk

Lukustus: Ooteseisundis vajutage 3 sekundit nuppu "Stop/Clear" (stopp/tühjendus), kostab pikk piiks, mis tähistab lapseluku oleku aktiveerimist. LED kuvab lapseluku olekut või praegust kellaega. Lukustuse eemaldamine: Lukustatud olekus vajutage 3 sekundit nuppu "Stop/Clear" (stopp/tühjendus), kostab pikk piiks, mis tähistab lapseluku oleku lõpetamist.

## 11. ECO funktsioon

ECO režiimi sisenemine:

Ootel olekus vajutage ECO režiimi sisenemiseks nuppu "Stop/Clear" (stopp/tühjendus). Ekraan kustub.

ECO režiimi tühistamine:

Vajutage ECO režiimis suvalist nuppu või keerake nuppu "👤", et väljuda ECO režiimist.

## 12. Vaikne režiim

Vaikse režiimi aktiveerimine:

Ooteseisundis vajutage ja hoidke 3 sekundit all nuppu "Kitchen Timer/Clock" (kõõgitaimer/kell). Kõlab pikk piiks ja ahi lülitub vaiksesse režiimi. Kui vajutate nuppe, siis need häält ei tee.

Vaikse režiimi tühistamine:

Vaikses režiimis vajutage ja hoidke 3 sekundit all nuppu "Kitchen Timer/Clock"(kõõgitaimer/kell). Kõlab pikk piiks ja ahi väljub vaikesest režiimist.

### 13. Aquaclean funktsioon

Aquaclean režiimi sisenemine:

Ooteseisundis vajutage ja hoidke 3 sekundit all nuppu "Microwave/Grill/Combi." (mikrolaineahi/grill/kombineeritud). Kõlab pikk piiks ja ahi lülitub Aquaclean režiimi.

Pange ahju 200 ml vett ja vajutage seejärel nuppu "Start/+30Sec./Confirm" (start/+ 30 sek/kinnita), et käivitada Aquaclean funktsioon 800W võimsusel ja 5 minutiks, mida ei saa muuta.

### 14. Automaatmenüü

- 1) Keerake "👆" paremale, et valida menüü ning kuvatakse "A1" kuni "A15"
- 2) Kinnitamiseks vajutage nuppu "Start/+30Sec./Confirm" (start/+30 sek/kinnita).
- 3) Keerake "👆", et valida vaikekaal menüügraafikuks.
- 4) Kõpsetamise alustamiseks vajutage nuppu "Start/+30Sec./Confirm" (start/+30 sek/kinnita).

Näiteks: Kui soovite kasutada režiimi "Auto Menu" (automaatmenüü), et kühsetada 350 g kala.

- 1) Keerake "👆" päripäeva kuni kuvatakse "A11".
- 2) Kinnitamiseks vajutage nuppu "Start/+30Sec./Confirm" (start/+30 sek/kinnita).
- 3) Keerake "👆", et valida kala kaal kuni kuvatakse "350".
- 4) Kõpsetamise alustamiseks vajutage nuppu "Start/+30Sec./Confirm" (start/+ 30 sek/kinnita).

### Menüügraafik

Menüü	Kaal	Ekraan
A-1 Pitsa	200 g	200g
	400 g	400g
A-2 Taldriku kuumutamine	200 g	200 g
	400 g	400 g
	600 g	600 g
A-3 Šokolaadi sulatamine	100 g	100 g
	150 g	150 g
	200 g	200 g
A-4 Või sulatamine	100 g	100 g
	150 g	150 g
	200 g	200 g
A-5 Liha (veiseliha)	250 g	250 g
	350 g	350 g
	450 g	450 g

<b>Menüü</b>	<b>Kaal</b>	<b>Ekraan</b>
A-6 Liha (sealiha)	250 g	250 g
	350 g	350 g
	450 g	450 g
A-7 Liha (kana)	250 g	250 g
	350 g	350 g
	450 g	450 g
A-8 Köögivili	200 g	200 g
	300 g	300 g
	400 g	400 g
A-9 Pasta	50g (450 g külma veega)	50 g
	100 g (800 g külma veega)	100 g
A-10 Kartul	200 g	200 g
	400 g	400 g
	600 g	600 g
A-11 Kala	250 g	250 g
	350 g	350 g
	450 g	450 g
A-12 Supi soojendamine	200 ml	200
	400 ml	400
	600 ml	600
A-13 Pocporn	100 g	100
A-14 Kananagitsad	200 g	200 g
	400 g	400 g
	600 g	600 g
A-15 Hakkliha	4	4

# Paigaldusjuhend

## Paigaldamine ja ühendamine

- Käesolev seade on ette nähtud ainult koduseks kasutamiseks.
- See ahi on ette nähtud ainult sisseehitatud kasutamiseks. Seade ei ole ette nähtud kasutamiseks tööpinnal ega kapis.
- Palume järgida paigaldamise erijuhiseid.
- Seadme saab paigaldada 60 cm laiusesse seinakappi.
- Seadmel on pistik ja see tuleb ühendada ainult korralikult paigaldatud maandatud pistikupesasse.
- Toitepinge peab vastama andmeplaadil märgitud pingele.
- Pistikupesa paigaldamist ja ühenduskaabli vahetamist tohib teostada ainult kvalifitseeritud elektrik. Kui pistik ei ole pärast paigaldamist enam ligipääsetav, peab paigalduskohas olema vähemalt 3 mm kontaktivahega mitmepooluseline väljalülitusseade.
- Adaptereid, mitmepoolseid ribasid ja pikendusjuhtmeid ei ole lubatud kasutada. Ülekoormus võib põhjustada tulekahjuohu.

**Ligipääsetav pind võib töötamise ajal olla kuum.**





Enne paigaldamist lugege hoolikalt kasutusjuhendit

### **Pange tähele** **Elektriline ühendus**

Ahjul on pistik ja see tuleb ühendada ainult korralikult paigaldatud maandatud pistikupesasse. Vastavalt kehtivatele eeskirjadele tohib pistikupesa paigaldamist ja ühenduskaabli vahetamist teostada ainult kvalifitseeritud elektrik.

Kui pistik ei ole pärast paigaldamist enam ligipääsetav, peab paigalduskohas olema vähemalt 3 mm kontaktivahega mitmepooluseline eralduslüüti.

⌚ Kruvi A

⌚ Kruvi B

 Paigaldusplaat

○ Kohanduskomplekti  
plastikkate

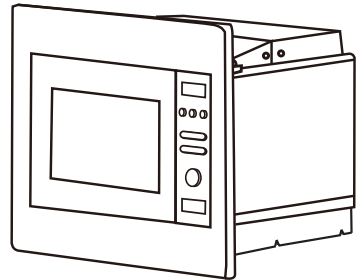

Sisseehitatud kapil ei tohi olla seinä seadme taga.

Minimaalne paigalduskõrgus on 85 cm.

Ventilatsiooniavad ja õhu sissevõtukohti ei tohi kinni katta.

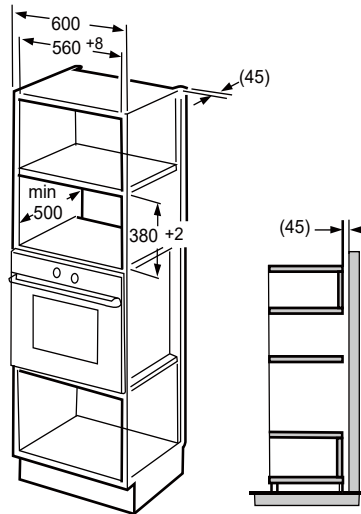
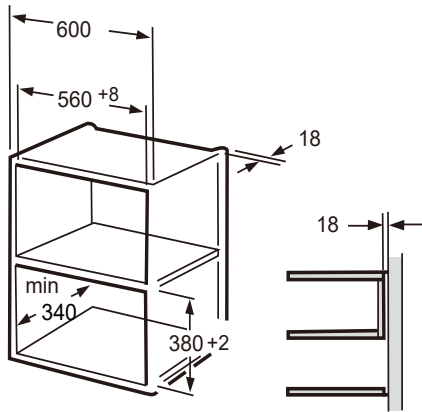

**Märkus:**

Mõlema paigaldise paigaldamisel on vajalikud klamber ja alumise kapi mall.

1. Lugege juhiseid jaotises ALUMISE KAPI MALL, pange mall kapi alumise kapi tasapinnale.

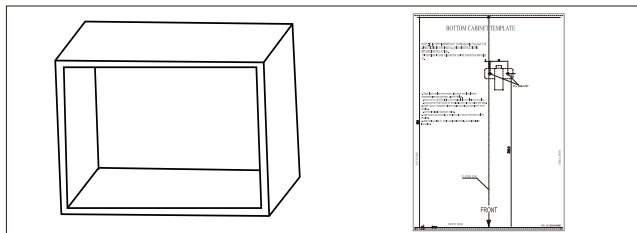

2. Tehke märgid kapi alumisele tasapinnale, järgides mallil märke "a"

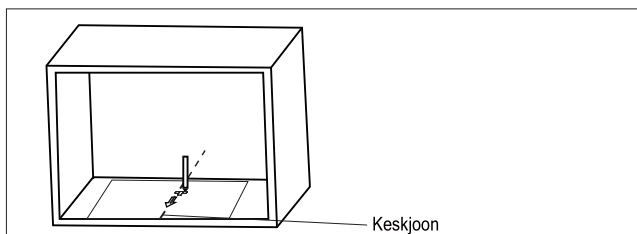

3. Eemaldage alumise kapi mall ja kinnitage kinnitusplaat kruviga A.

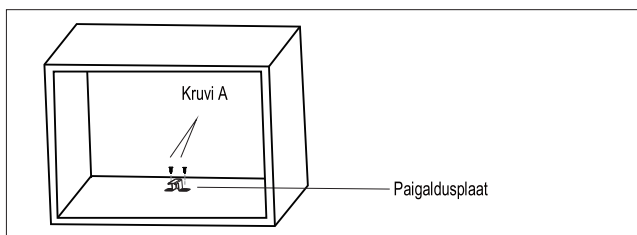

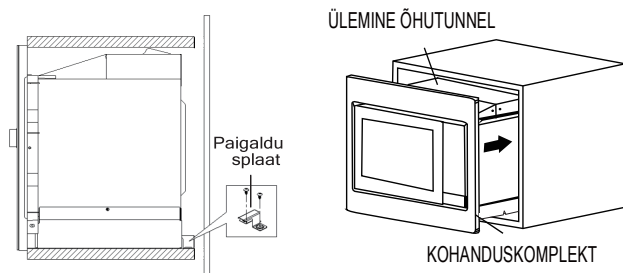

1. Fikseerige REGULEERIMISKRUVI A ahju ÜLEMISE ÕHUTUNNELI külge ja seejärel paigaldage ahi kappi.
  - Reguleerige REGULEERIMISKRUVI A kõrgust, et REGULEERIMISKRUVI A ja kapi ülemise tasapinna vahele jääks 1 mm vahe.
  - Ärge tõkestage ega ajage toitejuhet keerdu.
  - Veenduge, et ahi oleks paigaldatud kapi keskele.

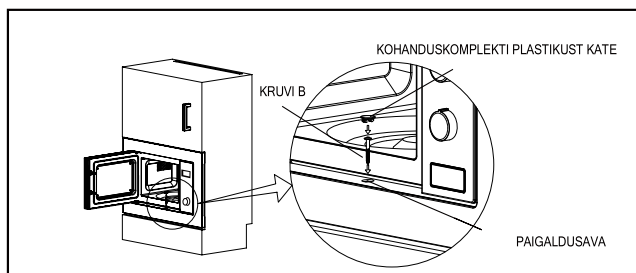

2. Avage uks; kinnitage ahi KRUVI B abil KOHANDUSKOMPLEKTI PAIGALDUSAVAS kapi sisse. Seejärel kinnitage KOHANDUSKOMPLEKTI PLASTIKKATE PAIGALDUSAVA külge.

Tehnilised andmed

Mudel ..... BM300X  
 Nimipinge: ..... 230V ~ 50Hz  
 Nimisisendvõimsus (mikrolaineahi): ..... 1250W  
 Nimiväljundvõimsus (mikrolaineahi): ..... 800W  
 Nimisisendvõimsus (grill): ..... 1000W

Tavaline	
Mikrolaineahi häirib teleripildi vastuvõttu	Mikrolaineahi võib häirida raadio ja teleri vastuvõttu, kui ahi töötab. See sarnaneb väikeste elektriseadmetega, näiteks mikseri, tolmuimeja ja elektriventilaatori häiretele. See on normaalne.
Ahju tuli on hämar	Mikrolaineahjus madala võimsuse juures küpsetamisel võib ahju tuli hämarduda. See on normaalne.
Uksele koguneb auru, ventilatsioonivadest tuleb kuuma õhku	Toiduvalmistamisel võib toidust auru tulla. Enamus sellest pääseb välja läbi ventilatsioonivadest. Osa võib siiski koguneda jahedasse kohta, nt ahjuuksele. See on normaalne.
Ahi käivitus kogemata ilma toiduta.	Seadet on keelatud käitada ilma toiduta. See on väga ohtlik.

Probleem	Võimalik põhjus	Lahendus
Ahi ei käivitu.	(1) Toitejuhe pole korralikult ühendatud.	Ühendage pistik lahti. Seejärel ühendage see 10 sekundi pärast uuesti.
	(2) Kaitsmed on väljas või kaitselüliti on rakendunud.	Vahetage kaitse välja või taaslähtestage kaitselüliti (remonditud meie ettevõtte professionaalse personali poolt)
	(3) Probleemid pistikupesaga.	Kontrollige pistikupesaga teiste elektriseadmetega.
Ahi ei kuumene.	(4) Uks pole hästi suletud.	Sulgege uks korralikult.



Vastavalt elektri- ja elektroonikaseadmete jäätmete (WEEE) direktiivile tuleks elektri- ja elektroonikaseadmete jäätmeid koguda ja töödelda eraldi. Kui peaksite tulevikus selle seadme ära viskama, siis ärge visake toodet olmejäätmete hulka. Võimalusel viige see toode elektri- ja elektroonikaromude kogumispunkti.

Kui vajate teavet või kui teil on probleem, siis võtke ühendust oma riigi Gorenje klienditeenindusega (telefoninumbri leiate ülemaailmsest garantiibrošüürist). Kui teie riigis ei ole klienditeenindust, minge kohaliku Gorenje edasimüüja juurde või võtke ühendust Gorenje kodumasinade hooldusosakonnaga.

Erinevate seadmete või komponentide värvitoonide erinevused sama disainiseeria raames võivad ilmned a mitmesuguste tegurite tõttu, näiteks erinevad nurgad, mille all seadmeid vaadeldakse, erinev värviline taust, materjalide ja ruumi valgustus.

## **Ainult isiklikuks kasutamiseks!**

Täiendavaid soovitusi mikrolaineahjus küpsetamiseks ja kasulikke nõuandeid leiate veebilehelt:

<http://www.gorenje.com>

## **SOOVIB TEILE PALJU RÕÕMU SELLE SEADME KASUTAMISEL**

# **gorenje**

Jätame endale õiguse teha kasutusjuhendis mistahes muudatusi.

## MIELAS KLIENTE,

dėkojame už jūsų pirkinį. Tikimės, kad jau greitai įsitikinsite, kad galite pasitikėti mūsų gaminiais. Tam, kad būtų lengviau naudoti prietaisą, pridedame išsamią naudojimo instrukciją.

Instrukcijoje pateikiama informacija, kuri padės jums susipažinti su prietaisu. Prieš naudodami prietaisą pirmą kartą, atidžiai perskaitykite instrukciją.

Bet kuriuo atveju, įsitikinkite, kad pristatytas prietaisas yra nepažeistas. Pastebėję gabenimo metu atsiradusių pažeidimų, kreipkitės į pardavimo atstovą arba regioninį sandėlį, iš kurio gaminyje buvo pristatytas. Telefono numerį rasite pirkimo kvite arba pristatymo dokumentuose.



Linkime malonių įspūdžių naudojant naująjį buitinį prietaisą.

Šis buitinis prietaisas skirtas šildyti maistą ir gėrimus, naudojant elektromagnetinę energiją. Skirtas naudoti tik patalpose.

NAUDOJIMO  
INSTRUKCIJA

Atidžiai perskaitykite naudojimo instrukciją ir išsaugokite, kad galėtumėte vėliau dar kartą perskaityti.

Ši instrukcija skirta prietaiso naudotojui. Joje aprašoma, kaip naudoti krosnelę. Instrukcija taip pat taikoma įvairių tipų prietaisams, todėl joje gali būti aprašytų funkcijų, kurių jūsų įsigytame prietaise nėra.

1. Nebandykite naudoti krosnelės su atidarytomis durelėmis, nes tai gali sukelti žalingą mikrobangų energijos poveikį. Svarbu nesulaužyti ar nesugadinti apsauginių užraktų.
2. Nedėkite daiktų tarp krosnelės priekio ir durelių, leidžiant nešvarumams ar valiklio likučiams kauptis ant sandarinimo paviršių.
3. **ĮSPĖJIMAS.** Pažeidus dureles ar durelių tarpiklius, krosnelę draudžiama naudoti tol, kol jos nesuremontuos kompetentingas asmuo.

## **PRIEDAS**

Jei prietaisas nėra tinkamai prižiūrimas, jo paviršius gali greičiau susidėvėti, prietaiso eksploatacijos laikas gali sutrumpėti ir gali kilti pavojingų situacijų.



## ĮSPĖJIMAS

Siekiant sumažinti gaisro, elektros smūgio, asmenų sužalojimo riziką ar per didelį mikrobangų krosnelės poveikį, naudojant prietaisą, reikia imtis pagrindinių atsargumo priemonių, įskaitant tai, kas nurodyta toliau.

- Perskaitykite ir laikykitės nurodymų, aprašytų skyriuje „ATSARGUMO PRIEMONĖS, SIEKIANT IŠVENGTI GALIMO PER DIDELĖS MIKROBANGŲ ENERGIJOS POVEIKIO“.
- Prietaisą gali naudoti 8 metų amžiaus ir vyresni vaikai bei asmenys su sumažėjusiais fiziniais, jutiminiais ar protiniais gebėjimais, neturintys patirties ir žinių asmenys, jei jie yra prižiūrimi arba išmokyti saugiai naudoti prietaisą ir žino apie susijusius pavojus. Vaikai neturi žaisti su prietaisu. Valymo ir techninės priežiūros darbų negali vykdyti neprižiūrimi vaikai.
- Saugoti prietaisą ir kabelį nuo jaunesnių nei 8 metų amžiaus vaikų.
- Siekiant išvengti pavojaus, pažeistą maitinimo kabelį turi pakeisti gamintojas, įgaliotojo serviso specialistas ar panašią kvalifikaciją turintys asmenys.
- **ĮSPĖJIMAS.** Siekiant išvengti elektros smūgio rizikos, prieš keičiant lempuotę, įsitikinti, kad prietaisas yra išjungtas.
- **ĮSPĖJIMAS.** Nekompetentingiems asmenims pavojinga vykdyti techninės priežiūros ar remonto darbus, kuriems vykdyti reikia nuimti gaubtą, kuris apsaugo nuo mikrobangų energijos poveikio.

- **ĮSPĖJIMAS.** Skysčiai ir maistas neturi būti šildomi sandariai uždarytuose induose, nes jie gali sprogti.
- Šildant maistą plastikinėje ar popierinėje pakuotėje, stebėti mikrobangų krosnelės veikimą, nes pakuotė gali užsidegti.
- Naudoti tik tuos indus, kurie tinkami naudoti mikrobangų krosnelėse.
- Jei iš prietaiso sklinda dūmai, nedelsiant išjungti arba ištraukti prietaiso kištuką iš elektros lizdo ir neatidaryti durelių, kad liepsna užgestų.
- Mikrobangų energija šildant gėrimus, jie gali užvirti ir netikėtai išbėgti, todėl imant indą reikia elgtis atsargiai.
- Siekiant išvengti nudegimų, kūdikių buteliukų ir kūdikių maisto indelių turinį reikia gerai išmaišyti ar papurtyti ir, prieš maitinant, būtina patikrinti temperatūrą.
- Mikrobangų krosnelėje nereikėtų šildyti kiaušinių su lukštais ir kietai virtų nesupjaustytų kiaušinių, nes jie gali sprogti, net ir tada, kai mikrobangų krosnelė nustojo veikti.
- Krosnelę reikia reguliariai valyti ir pašalinti visus maisto likučius.
- Naudojant neišvalytą krosnelę, jos paviršius gali greičiau susidėvėti, tai gali turėti neigiamos įtakos prietaiso eksploataavimo trukmei ir gali sukelti pavojingų situacijų.
- Naudoti tik šiai krosnelei rekomenduojamą temperatūros zoną

(krosnelėse, kuriose yra sumontuota įranga naudoti temperatūros matavimo zoną).

- Mikrobangų krosnelė turi būti reguliuojama, kai durelės yra atidarytos (krosnelėse, kuriose yra sumontuotos apdailos durelės).
- Prietaisas skirtas naudoti namuose ir panašiose vietose, pavyzdžiui:
  - parduotuvių, biurų ar kitų darbo vietų personalo virtuvėse;
  - klientams viešbučiuose, moteliuose ir kitose apgyvendinimo paslaugų vietose;
  - sodybose;
  - svečių namuose.
- Mikrobangų krosnelė yra skirta šildyti maistą ir gėrimus. Džiovinant maistą ar rūbus ir šildant šildymo pagalvėles, šlepetes, kempines, drėgnas šluostes ar panašius daiktus, kyla susižalojimo, užsidegimo ir gaisro rizika.
- Mikrobangų krosnelėje draudžiama naudoti metalinius maisto ir gėrimų indus.
- Prietaiso negalima valyti gariniu valytuvu.
- Prietaiso negalima montuoti už apdailos durelių, kad neperkaistų (netaikoma prietaisams, kuriuose yra sumontuotos apdailos durelės).
- Mikrobangų krosnelė skirta įmontuoti į baldus.
- Iš prietaiso indus imti atsargiai, kad nepasislinktų sukamasis padėklas (taikoma fiksuotiems ar į baldus įmontuotiems prietaisams, įrengtiems 900 mm arba didesniu atstumu nuo grindų, ir kuriuose yra nuimamas

sukamasis padėklas. Tai netaikoma prietaisams su į apačią atlenkiamomis durelėmis).

- Nenaudoti garinio valytuvo.
- Krosnelės vidaus paviršius gali įkaisti.
- Nenaudoti stiprių šveitiklių ar aštrių metalinių šepėčių krosnelės durelių stiklui valyti, nes galima subraižyti jų paviršių ir stiklas gali įtrūkti.
- **ĮSPĖJIMAS.** Prietaisas ir prieinamos jo dalys naudojimo metu įkaista. Reikia elgtis atsargiai ir neprisiliesti prie kaitinimo elementų. Jaunesni nei 8 metų amžiaus vaikai neturi būti arti prietaiso, nebent yra nuolatos prižiūrimi.
- Naudojimo metu prietaisas įkaista. Elgtis reikia atsargiai ir neprisiliesti prie krosnelės viduje esančių kaitinimo elementų.
- **ĮSPĖJIMAS.** Naudojimo metu prieinamos dalys gali įkaisti. Maži vaikai turi būti atokiau nuo prietaiso.
- **ĮSPĖJIMAS.** Kai prietaisas naudojamas kombinaciniu režimu, dėl generuojamos temperatūros vaikai gali naudoti prietaisą tik prižiūrint suaugusiajam.

**ATIDŽIAI PERSKAITYTI IR IŠSAUGOTI  
PERŽIŪROMS ATEITYJE**

# SIEKIANT SUMAŽINTI ASMENŲ SUŽALOJIMO RIZIKOS, PRIETAISĄ REIKIA ĮŽEMINTI

## **PAVOJUS**

Elektros smūgio rizika

Prisilietus prie tam tikrų vidinių dalių galima sunkiai ar mirtinai susižaloti. Neardyti prietaiso.

## **ĮSPĖJIMAS**

Elektros smūgio rizika

Dėl netinkamai įžeminto prietaiso, kyla elektros smūgio pavojus. Nejungti prietaiso prie elektros lizdo, kol jis nėra tinkamai sumontuotas ir įžemintas.

Šį prietaisą būtina įžeminti. Įvykus trumpajam jungimui, įžeminimas sumažina elektros smūgio riziką, leisdamas elektros srovei nutekėti specialiu kabeliu.

Prietaise sumontuotas kabelis su įžeminimo laidu ir įžemintu kištuku. Kištukas turi būti jungiamas į elektros lizdą, kuris yra tinkamai įrengtas ir įžemintas.

Jei prietaiso įžeminimo nurodymai nėra visiškai aiškūs arba kilus abejonių dėl to, kaip tinkamai įžeminti prietaisą, pasitarkite su kvalifikuotu elektriку ar technikos specialistu.

Jei reikia naudoti ilgiklį, naudokite tik trigyslį ilgiklį.

1. Trumpas prietaiso kabelis yra skirtas sumažinti riziką įsipainioti ar užkliūti už kabelio.

2. Jei naudojamas ilgas kabelis ar ilgiklis:
  - 1) ilgo kabelio ar ilgiklio galios parametrai turi būti ne mažesni nei elektrinio prietaiso galios parametrai;
  - 2) ilgiklio kabelis turi būti trigyslis su įžeminimo gysla;
  - 3) ilgas kabelis turi būti nutiestas taip, kad nebūtų ant stalviršio ar stalo paviršiaus, kur juos gali tempti vaikai arba kur galima už jų netyčia užkliūti.

Įsitikinti, kad prietaisas nebūtų prijungtas prie maitinimo tinklo.

- Išvalyti krosnelės vidų šiek tiek sudrėkinta šluoste.
- Prieš plauti įprastai naudojant vandenį su plovikliu.
- Nešvarų durelių rėmą ir tarpiklį bei šalia jų esančias dalis reikia atsargiai valyti drėgna šluoste.
- Nenaudoti stiprių šveitiklių ar aštrių metalinių šepėčių krosnelės durelių stiklui valyti, nes galima subraižyti jų paviršių ir stiklas gali įtrūkti.
- Patarimas. Siekiant lengviau nuvalyti vidines sieneles, prie kurių gali prisiliesti maistas: į dubenėlį įdėkite pusę citrinos, įpilkite 300 ml (1/2 pintos) vandens ir kaitinkite mikrobangų krosnelę 100 % galingumu 10 minučių. Iššluostykite krosnelę minkšta, sausa šluoste.

## **ATSARGIAI**

### **Susižalojimo pavojus**

Nekompetentingiems asmenims pavojinga vykdyti techninės priežiūros ar remonto darbus, kuriems vykdyti reikia nuimti gaubtą, kuris apsaugo nuo mikrobangų energijos poveikio.

Žr. nurodymus skyriuose apie medžiagas, kurias galima naudoti ir kurių negalima nenaudoti mikrobangų krosnelėje. Tam tikrus metalinius indus mikrobangų krosnelėje naudoti nesaugu. Kilus abejonių, galite išbandyti atitinkamą indą taip, kaip nurodyta toliau.

### **Indo bandymas**

- Į tinkamą naudoti indą įpilkite 1 puodelį šalto vandens (250 ml) ir šalia įdėkite bandomąjį indą.
- Šildykite maksimalia galia 1 minutę.
- Atsargiai palieskite indą. Jei tuščias indas yra šiltas, nenaudokite jo gaminiui mikrobangų krosnelėje.
- Nešildykite ilgiau nei 1 minutę.



## Medžiagos, kurias galima naudoti mikrobangų krosnelėje

Indai	Pastabos
Troškinimo indas	Laikytis gamintojo nurodymų. Troškinimo indo dugnas turi būti bent 5 mm (3/16 col.) atstumu nuo sukamojo padėklo. Netinkamai naudojant, sukamasis padėklas gali suskilti.
Lėkštės	Tik tinkamos naudoti mikrobangų krosnelėse. Laikytis gamintojo nurodymų. Nenaudoti įskilusių ar nutrupėjusių indų.
Stiklainiai	Visada nuimti dangtelį. Naudoti tik maistui pašildyti, bet ne virti. Dauguma stiklainių nėra atsparūs karščiui ir gali suskilti.
Stikliniai indai	Naudoti tik karščiui atsparius stiklinius indus. Įsitikinti, kad nėra metalinės apdailos. Nenaudoti įskilusių ar nutrupėjusių indų.
Kepimo maišeliai	Laikytis gamintojo nurodymų. Neuždaryti metaliniais raišteliais. Palikti plyšių garams išleisti.
Popierinės lėkštės ir puodeliai	Naudoti tik trumpalaikiam kepimui / pašildymui. Kepimo metu nepalikti krosnelės be priežiūros.
Popieriniai rankšluosčiai	Naudoti šildomam maistui pridengti arba riebalams sugerti. Naudoti trumpalaikiam šildymui ir nepalikti krosnelės be priežiūros.
Kepimo popierius	Naudoti kaip dangtį nuo taškymosi arba suvynioti garinamą maistą.
Plastikas	Tik tinkamas naudoti mikrobangų krosnelėse. Laikytis gamintojo nurodymų. Turi būti paženklinėti kaip „saugūs naudoti mikrobangų krosnelėje“. Kai kurie plastikiniai indai suminkštėja, kai maistas įkaista. „Virimo maišelius“ ir sandariai uždarytus plastikinius maišelius reikia prapjauti, pradurti ar išleisti iš jų orą, kaip nurodyta ant pakuotės.
Plastikinė plėvelė	Tik tinkama naudoti mikrobangų krosnelėse. Naudoti maistui uždengti, siekiant kepimo metu išlaikyti drėgmę. Plastikinė plėvelė neturi liestis prie maisto.
Termometrai	Tik tinkami naudoti mikrobangų krosnelėje (mėsos ir cukraus termometrai).
Vaškinis popierius	Naudoti kaip dangtį nuo taškymosi ir išlaikyti drėgmę.

## Medžiagos, kurių negalima naudoti mikrobangų krosnelėje

Indai	Pastabos
Aliuminio padėklas	Gali kibirkščiuoti. Perkelti maistą į mikrobangų krosnelėje tinkamą naudoti indą.
Kartoninės dėžutės su metaline rankena	Gali kibirkščiuoti. Perkelti maistą į mikrobangų krosnelėje tinkamą naudoti indą.
Metaliniai indai arba indai su metaline apdaila	Metalas apsaugo maistą nuo mikrobangų energijos. Metalinė apdaila gali sukelti kibirkščiavimą.
Metaliniai raišteliai	Gali sukelti kibirkščiavimą ir gaisrą krosnelėje.
Popieriniai maišeliai	Gali sukelti gaisrą krosnelėje.
Putplastis	Veikiamas aukštos temperatūros putplastis gali išsilydyti arba užteršti jame esantį skystį.
Mediena	Mikrobangų krosnelėje mediena išdžiūva, todėl gali suskilti arba įtrūkti.

## Krosnelės dalių ir priedų pavadinimai

Iš dėžės išimti krosnelę, o iš krosnelės išimti visas medžiagas.

Krosnelė pristatoma su toliau nurodytais priedais.



Stiklinis padėklas



Sukamojo padėklo žiedas



Naudojimo instrukcija



Sukamojo padėklo velenas



Grotelės (negalima naudoti, įjungus mikrobangų funkciją, dedamos ant stiklinio padėklo)

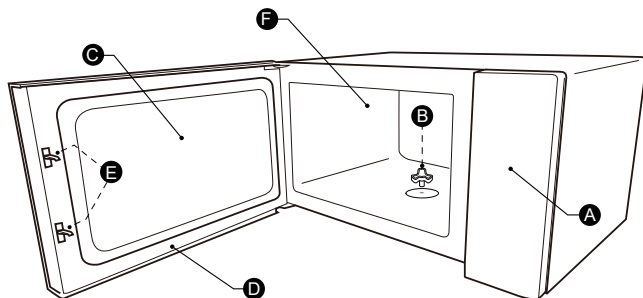

A) valdymo skydelis

B) sukamojo padėklo velenas

C) stebėjimo langelis

D) Durelės

E) Apsauginė blokavimo sistema

F) Krosnelės vidus

### SUKAMOJO PADĖKLO MONTAVIMAS

Išvalyti krosnelės kameros vidų ir įdėti sukamąjį padėklą. Montuojant naują prietaisą, įsitikinti, kad visos pakuotės medžiagos ir transportavimui naudojama lipni juostelė būtų pašalintos nuo sukamojo padėklo veleno. Prieš naudojant prietaisą pirmą kartą maistui ruošti, reikės tinkamai įdėti sukamąjį padėklą. Išvalyti krosnelės kameros vidų ir visus priedus.

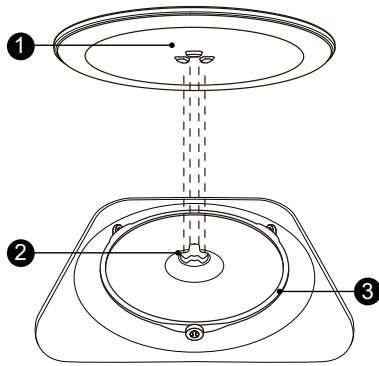

Kaip tinkamai įdėti sukamąjį padėklą

1. Į kepimo kameroje esantį griovelį įdėti sukamojo padėklo žiedą (3).
2. Stiklinį padėklą (1) padėti ant sukamojo padėklo žiedo (3). Pritaikyti išgaubtas, lenktas stiklinio padėklo viduryje esančias linijas prie trijų veleno krumplių. Įsitikinti, kad stiklinis padėklas (1) susijungė su sukamojo padėklo velenu (2) kepimo kameros apačios viduryje. Veleno ratukai turi patekti į sukamojo padėklo apatinę briauną.

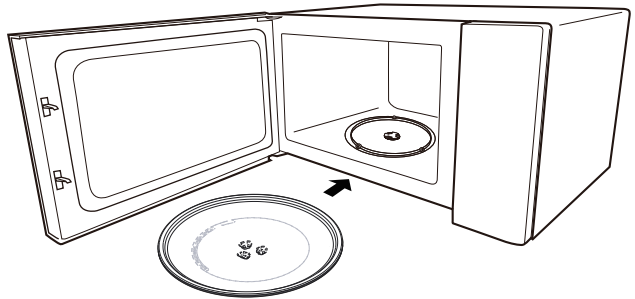

#### Pastaba

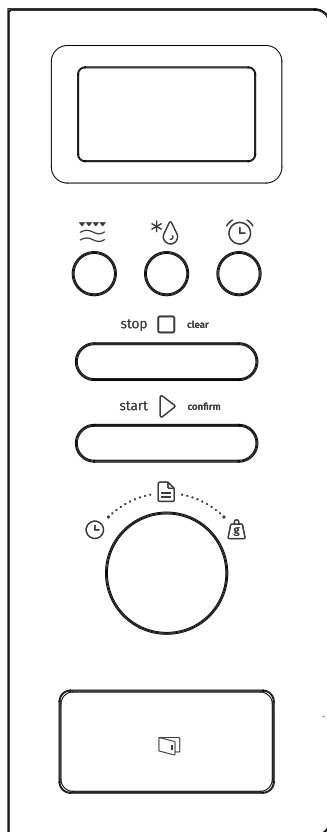

1. Nenaudoti prietaiso be sukamojo padėklo. Įsitikinti, kad jis tinkamai įstatytas. Sukamasis padėklas gali sukelti laikrodžio rodyklės kryptimi arba priešinga kryptimi.
2. Neapversti stiklinio padėklo. Stiklinis padėklas neturi strigti.
3. Naudojant krosnelę visada būtina naudoti stiklinį padėklą ir sukamojo padėklo žiedą.
4. Gaminamas maistas ir indai su maistu visada dedami ant stiklinio padėklo.
5. Sukamasis padėklas visada turi sukstis sklandžiai.
6. Stikliniam padėklui ar sukamojo padėklo žiedui įtrūkus ar sulūžus, kreiptis į artimiausią įgaliotąjį techninio aptarnavimo centrą.



	Mikrobangų / kepimo ant grotelių / kombinuotasis režimai
	Svoris / atitirpinimo laikas
	Gaminimo laikmatis / laikrodis
	Stabdyti / Trinti
	Pradėti / +30 s / Patvirtinti
	Automatinis meniu
	Laikmatis
	Svoris

## 1. Laikrodžio nustatymas



Prijungus mikrobangų krosnelę prie maitinimo šaltinio, ekrane bus rodoma „0:00“ ir signalizatorius suskambės vieną kartą.

- 1) Dukart spausti „Gaminimo laikmačio / laikrodžio“ mygtuką, siekiant pasirinkti laikrodžio funkciją; mirksės valandų rodmuo.
- 2) Sukite „“, kad nustatytumėte valandą; laiką galima nustatyti nuo 0 iki 23.
- 3) Paspauskite „Gaminimo laikmačio / laikrodžio“ mygtuką; mirksės minučių rodmuo.
- 4) Sukite „“, kad nustatytumėte minutes; laiką galima nustatyti nuo 0 iki 59.
- 5) Paspauskite „Gaminimo laikmačio / laikrodžio“ mygtuką, kad užbaigtumėte laikrodžio nustatymą; „:“ mirksės ir bus rodomas laikas.



### Pastaba

- 1) Jei laikrodis nenustatytas, įjungus maitinimą, jis neveiks.
- 2) Jei nustatant laikrodį per 1 minutę nepaspaudžiamas „Gaminimo laikmačio / laikrodžio“ mygtukas, automatiškai įsijungs ankstesnė krosnelės būseną.

## 2. Mikrobangų režimas

Vieną kartą paspaudus „Mikrobangų / kepimo ant grotelių / kombinuotojo“ režimų mygtuką, ekrane bus rodoma „800W“. Dar kartą paspauskite „Mikrobangų / kepimo ant grotelių / kombinuotojo“ režimų mygtuką arba sukite „“, kad pasirinktumėte norimą galią: „800W“, „640W“, „400W“, „240W“, „80W“, „G“, „C-1“ arba „C-2“ keisis su kiekvienu mygtuko paspaudimu. Tada patvirtinti paspausdami „Pradėti / +30 s / Patvirtinti“ mygtuką ir sukite „“, kad nustatytumėte gaminimo laiką nuo 0:05 iki 95:00. Dar kartą paspauskite „Pradėti / +30 s / Patvirtinti“ mygtuką, kad pradėtumėte.

Pavyzdys. Jei norite mikrobangų krosnelę naudoti 80 % galia 20 minučių, krosnelę turite nustatyti taip, kaip nurodyta toliau.

- 1). Vieną kartą paspauskite „Mikrobangų / kepimo ant grotelių / kombinuotojo“ režimų mygtuką, ekrane bus rodoma „800W“.
- 2). Dar kartą spauskite „Mikrobangų / kepimo ant grotelių / kombinuotojo“ režimų mygtuką arba sukite „“, kad pasirinktumėte 80 % mikrobangų galią.
- 3). Norėdami patvirtinti paspauskite „Pradėti / +30 s / Patvirtinti“ mygtuką; ekrane bus rodoma „640W“.
- 4). Sukite „“, kad nustatytumėte gaminimo laiką, kol ekrane bus rodoma „20:00“.
- 5). Spauskite „Pradėti / +30 s / Patvirtinti“ mygtuką, kad įjungtumėte krosnelę.

**Pastaba.** Nustatant laiką, rodmuo keičiamas taip, kaip nurodyta toliau:



0---1 min.	: 5 sekundės
1---5 min.	: 10 sekundžių
5---10 min.	: 30 sekundžių

10---30 min. : 1 minutė  
30---95 min. : 5 minutės



Mikrobangų / kepimo ant grotelių / kombinuotasis

Eil. nr.	Ekranas	Mikrobangų galia	Kepimo ant grotelių galia
1	800 W	100 %	
2	640 W	80 %	
3	400 W	50 %	
4	240 W	30 %	
5	80 W	10 %	
6	G	0 %	100 %
7	C-1	55 %	45 %
8	C-2	36 %	64 %

### 3. Kepimo ant grotelių

Vieną kartą paspauskite „Mikrobangų / kepimo ant grotelių / kombinuotojo“ režimų mygtuką, ekrane bus rodoma „800W“. Dar kartą spauskite „Mikrobangų / kepimo ant grotelių / kombinuotojo“ režimų mygtuką arba sukite „“, kad pasirinktumėte norimą galią: „800W“, „640W“, „400W“, „240W“, „80W“, „G“, „C-1“ arba „C-2“ keisis su kiekvienu mygtuko paspaudimu. Tada patvirtinkite „Pradėti / +30 s / Patvirtinti“ mygtuku ir sukite „“, kad nustatytumėte gaminimo laiką nuo 0:05 iki 95:00. Dar kartą spauskite „Pradėti / +30 s / Patvirtinti“ mygtuką, kad pradėtumėte.

Pavyzdys. Jei norite mikrobangų krosnelę naudoti 55 % galia ir 45 % kepimo ant grotelių galia (C-1) 10 minučių, krosnelę turite nustatyti taip, kaip nurodyta toliau.

- 1) Vieną kartą paspauskite „Mikrobangų / kepimo ant grotelių / kombinuotojo“ režimų mygtuką, ekrane bus rodoma „800W“.
- 2) Paspauskite „Mikrobangų / kepimo ant grotelių / kombinuotojo“ režimų mygtuką septynis kartus arba sukite „“, kad pasirinktumėte 1 kombinuotąjį režimą.
- 3) Norėdami patvirtinti paspauskite „Pradėti / +30 s / Patvirtinti“ mygtuką; ekrane bus rodoma „C-1“.
- 4) Sukite „“, kad nustatytumėte gaminimo laiką, kol ekrane bus rodoma „10:00“.
- 5) Spauskite „Pradėti / +30 s / Patvirtinti“ mygtuką, kad įjungtumėte krosnelę.



**Pastaba.** Praėjus pusei kepimo ant grotelių laiko, krosnelė du kartus supypsės – tai yra įprasta. Siekdami geriau iškepti maistą ant grotelių, turite apversti gaminamą maistą, uždaryti durelas ir tada paspausti „Pradėti / +30 s / Patvirtinti“ mygtuką norėdami tęsti kepimą. Jei neatliksite jokių veiksmų, krosnelė toliau veiks.

### 4. Atitirpinimo laikas

- 1) Dukart paspauskite „Svorio / Atitirpinimo laiko“ mygtuką; ekrane bus rodoma „dEF2“.
- 2) Spauskite „Pradėti / +30 s / Patvirtinti“ mygtuką, kad patvirtintumėte.

- 3) Sukite „“, kad nustatytumėte gaminimo laiką; galima nustatyti „00:05–95:00“.
- 4) Spauskite „Pradėti / +30 s / Patvirtinti“ mygtuką, kad pradėtumėte.

## 5. Atitirpinimas

- 1) Paspauskite „Svorio / Atitirpinimo laiko“ mygtuką vieną kartą; ekrane bus rodoma „dEF1“.
- 2) Spauskite „Pradėti / +30 s / Patvirtinti“ mygtuką, kad patvirtintumėte.
- 3) Spauskite „Svorio / Atitirpinimo laiko“ mygtuką arba sukite „“, kad pasirinktumėte atitirpinimo meniu: ekrane bus paeiliui rodoma „d01“, „d02“, „d03“ ir „d04“.
- 4) Spauskite „Pradėti / +30 s / Patvirtinti“ mygtuką, kad patvirtintumėte.
- 5) Sukite „“, kad pasirinktumėte maisto svorį.
- 6) Spauskite „Pradėti / +30 s / Patvirtinti“ mygtuką, kad pradėtumėte atitirpinimą.

Meniu	d01 Šaldyti duonos gaminiai	d02 Šaldyta mėsa	d03 Šaldytos daržovės	d04 Šaldyta pica
Svoris	100–600 g	100–2000 g	100–1000 g	100–600 g

## 6. Gaminimo laikmatis

- 1) Vieną kartą paspauskite „Gaminimo laikmačio / laikrodžio“ mygtuką; ekrane bus rodoma „00:00“.
- 2) Sukite „“, kad įvestumėte tinkamą laiką. (Maksimalus gaminimo laikas – 95 minutės).
- 3) Spauskite „Pradėti / +30 s / Patvirtinti“ mygtuką, kad patvirtintumėte nuostatą.
- 4) Pasibaigus gaminimo laikui, signalizatorius suskambės 5 kartus. Jei laikrodis nustatytas (24 val. formatu), ekrane bus rodomas esamas laikas.

### Pastaba

Kai veikia gaminimo laikmatis, programų nustatyti negalima.

## 7. Greitojo

- 1) Veikiant budėjimo režimui, paspauskite „Pradėti / +30 s / Patvirtinti“ mygtuką, kad įjungtumėte 30 sekundžių trukmės kepimą 100 % galia; su kiekvienu paspaudimu trukmė pailgės 30 sekundžių iki 95 minučių.
- 2) Veikiant budėjimo režimui, sukite „“ į kairę, kad nustatytumėte laiką su 100 % mikrobangų galia, tada paspauskite „Pradėti / +30 s / Patvirtinti“ mygtuką, kad pradėtumėte gaminti.

**Pastaba.** Mikrobangų, kepimo ant grotelių, kombinuoto kepimo, atitirpinimo ar kelių etapų gaminimo režimui kiekvienu „Pradėti / +30 s / Patvirtinti“ mygtuko paspaudimu gaminimo laikas pailgėja 30 sekundžių.

## 8. Užklauso funkcija



- 1) Veikiant mikrobangų, kepimo ant grotelių, kombinuoto kepimo režimui ir paspaudus „Mikrobangų / kepimo ant grotelių / kombinuotojo“ režimų mygtuką, nustatyta galia bus rodoma 3 sekundes. Po 3 sekundžių bus įjungtas anksčiau nustatytas režimas.
- 2) Veikiant kepimo režimui, paspauskite „Gaminimo laikmačio / laikrodžio“ mygtuką, kad 3 sekundes būtų rodomas laikas.



## 9. Kelių etapų gaminima

Daugiausiai galima nustatyti 2 gaminimo etapus. Naudojant kelių etapų gaminimo funkciją, kai vienas iš etapų yra atitirpinimas, ši funkcija turi būti nustatyta pirmajam etapui. Gaminimo laikmatis ir automatinis meniu negali būti naudojami kelių etapų gaminimui. Kiekvieną kartą paspaudus „Pradėti / +30 s / Patvirtinti“ mygtuką, laiką galima padidinti 30 sekundžių (išskyrus atitirpinant pagal svorį).

Pavyzdžiui. Jei norite atitirpinti maistą 5 minutes ir 7 minutes kepti 80 % mikrobangų galia, atlikite toliau nurodytus veiksmus.

- 1) Dukart paspauskite „Svorio / Atitirpinimo laiko“ mygtuką; ekrane bus rodoma „dEF2“.
- 2) Spauskite „Pradėti / +30 s / Patvirtinti“ mygtuką, kad patvirtintumėte.
- 3) Sukite „“, kad pasirinktumėte atitirpinimo laiką, kol ekrane bus parodyta „5:00“.
- 4) Vieną kartą paspauskite „Mikrobangų / kepimo ant grotelių / kombinuotojo“ režimų mygtuką, ekrane bus rodoma „800W“.
- 5) Dar kartą spauskite „Mikrobangų / kepimo ant grotelių / kombinuotojo“ režimų mygtuką arba sukite „“, kad pasirinktumėte 80 % mikrobangų galią.
- 6) Norėdami patvirtinti paspauskite „Pradėti / +30 s / Patvirtinti“ mygtuką; ekrane bus rodoma „640W“.
- 7) Sukite „“, kad nustatytumėte gaminimo laiką, kol ekrane bus rodoma „7:00“.
- 8) Spauskite „Pradėti / +30 s / Patvirtinti“ mygtuko mygtuką, kad pradėtumėte gaminti; signalizatorius suskambės, kai baigsis pirmojo etapo (atitirpinimo) laikas. Signalizatorius suskambės dar kartą, kai įsijungs antrasis etapas. Baigus kepti, signalizatorius suskambės penkis kartus.

## 10. Užraktas nuo vaikų

Užrakinimas. Veikiant budėjimo režimui, 3 sekundes spauskite „Stabdyti / Trinti“ mygtuką; išgirsite ilgą pyptelėjimą, kuris reiškia, kad įjungta užrakto nuo vaikų funkcija. LED ekrane bus rodomas užraktas nuo vaikų arba esamas laikas.

Atrakinimas. Veikiant budėjimo režimui, 3 sekundes spauskite „Stabdyti / Trinti“ mygtuką; išgirsite ilgą pyptelėjimą, kuris reiškia, kad užrakto nuo vaikų funkcija yra išjungta.

## 11. „ECO“ funkcija

„ECO“ režimo įjungimas

Veikiant budėjimo režimui, paspauskite „Stabdyti / Trinti“ mygtuką, kad įjungtumėte „ECO“ režimą. Ekranas išsijungs.

„ECO“ režimo išjungimas

Veikiant „ECO“ režimui, paspauskite bet kurį iš mygtukų arba sukite „“, kad išjungtumėte „ECO“ režimą.

## 12. Tylusis

Tyliojo režimo įjungimas

Veikiant budėjimo režimui, 3 sekundes spauskite „Gaminimo laikmatis / laikrodžio“ mygtuką. Išgirsite ilgą pyptelėjimą ir įsijungs tylusis krosnelės režimas. Kai spausite mygtukus, nebus paspaudimo garsų.

Tyliojo režimo išjungimas



Veikiant tyliajam režimui, 3 sekundes spauskite „Gaminimo laikmačio / laikrodžio“ mygtuką. Išgirsite ilgą pyptelėjimą ir išsijungs tylusis krosnelės režimas.

### 13. Valymo vandeniu



Valymo vandeniu režimo įjungimas

Veikiant budėjimo režimui, 3 sekundes spauskite „Mikrobangų / Kepimo ant grotelių / Kombinuotojo“ režimų mygtuką. Išgirsite ilgą pyptelėjimą ir įsijungs valymo vandeniu krosnelės režimas. Į krosnelę įdėkite 200 ml vandens ir paspauskite „Pradėti/+30s/ Patvirtinti“ mygtuką, kad įjungtumėte valymo vandeniu funkciją 800 W galią 5 min.; šių nuostatų keisti negalima.

### 14. Automatinis meniu Automatinis

- 1) Sukite  į dešinę, kad pasirinktumėte meniu; ekrane paeiliui rodoma nuo „A1“ iki „A15“.
- 2) Spauskite „Pradėti / +30 s / Patvirtinti“ mygtuką, kad patvirtintumėte.
- 3) Sukite , kad pasirinktumėte numatytąjį svorį, kaip nurodyta meniu lentelėje.
- 4) Spauskite „Pradėti / +30 s / Patvirtinti“ mygtuką, kad pradėtumėte.

Pavyzdžiui, jei norite naudoti automatinį meniu 350 g žuvis iškepti.

- 1) Sukite  pagal laikrodžio rodyklę, kol ekrane pasirodys „A11“.
- 2) Spauskite „Pradėti / +30 s / Patvirtinti“ mygtuką, kad patvirtintumėte.
- 3) Sukite , kad pasirinktumėte žuvis svorį, kol ekrane pasirodys „350“. 4) Spauskite „Pradėti / +30 s / Patvirtinti“ mygtuką, kad pradėtumėte.

### Meniu sandara

Meniu	Svoris	Ekranas
A-1 Pica	200 g	200g
	400 g	400g
A-2 Pašildyti lėkštę	200 g	200 g
	400 g	400 g
	600 g	600 g
A-3 Lydyti šokoladą	100 g	100 g
	150 g	150 g
	200 g	200 g
A-4 Lydyti sviestą	100 g	100 g
	150 g	150 g
	200 g	200 g
A-5 Mėsa (jautiena)	250 g	250 g
	350 g	350 g
	450 g	450 g

Meniu	Svoris	Ekranas
A-6 Mėsa (kiauliena)	250 g	250 g
	350 g	350 g
	450 g	450 g
A-7 Mėsa (vištiena)	250 g	250 g
	350 g	350 g
	450 g	450 g
A-8 Daržovės	200 g	200 g
	300 g	300 g
	400 g	400 g
A-9 Makaronai	50 g (su 450 g šalto vandens)	50 g
	100g (su 800 g šalto vandens)	100 g
A-10 Bulvės	200 g	200 g
	400 g	400 g
	600 g	600 g
A-11 Žuvis	250 g	250 g
	350 g	350 g
	450 g	450 g
A-12 Pašildyti sriubą	200 ml	200
	400 ml	400
	600 ml	600
A-13 Spragėsiai	100 g	100
A-14 Vištienos grynuoliai	200 g	200 g
	400 g	400 g
	600 g	600 g
A-15 Malta mėsa	4	4

# Įrengimo instrukcijos

## Įrengimas ir prijungimas

- Prietaisas yra skirtas tik buitiniam naudojimui.
- Krosnelė yra skirta naudoti tik įmontavus į baldus. Ji nėra skirta naudoti ant stalviršio ar lentynos.
- Laikykitės specialių įrengimo instrukcijų.
- Prietaisą galima įrengti 60 cm pločio prie sienos pritvirtintoje spintelėje.
- Prietaisas yra su kištuku ir turi būti prijungtas prie tinkamai įrengto, išžeminto elektros lizdo.
- Maitinimo įtampa turi atitikti prietaiso vardinėje plokštelėje nurodytą įtampą.
- Elektros lizdą ir jungiamąjį kabelį turi įrengti kvalifikuotas elektrikas. Jei negalima prieiti prie lizdo, prie kurio prietaisas yra prijungtas, būtina įrengti visos linijos, prie kurios yra prijungtas prietaisas, apsauginį išjungiklį, kuriame tarpas tarp kontaktų yra mažiausiai 3 mm.
- Neturi būti naudojami adapteriai, kelių lizdų blokai ir ilgikliai. Dėl perkrovos gali kilti gaisras.

**Krosnei veikiant prieinami paviršiai gali įkaisti.**



Prieš montuodami prietaisą, atidžiai perskaitykite naudojimo instrukciją.

Atkreipkite dėmesį į elektros jungtį.

Krosnelė yra su kištuku ir turi būti prijungta prie tinkamai įrengto, įžeminto elektros lizdo. Remiantis galiojančiais įstatymais, elektros lizdą ir jungiamąjį kabelį turi įrengti tik kvalifikuotas elektrikas.

Jei negalima prieiti prie lizdo, prie kurio prietaisas yra prijungtas, būtina įrengti visos linijos, prie kurios yra prijungtas prietaisas, apsauginį išjungiklį, kuriame tarpas tarp kontaktų yra mažiausiai 3 mm.

▼▼ A varžtas

⌚ B varžtas

📏 Montavimo plokštelė

○ Plastikinė apdaila

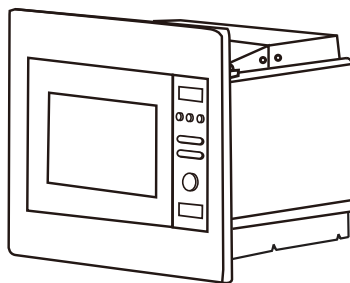

Spintoje už įmontuoto prietaiso neturi būti galinės sienelės.  
Minimalus įrengimo aukštis – 85 cm.  
Neuždenkite vėdinimo angų ir oro įleidimo angų.

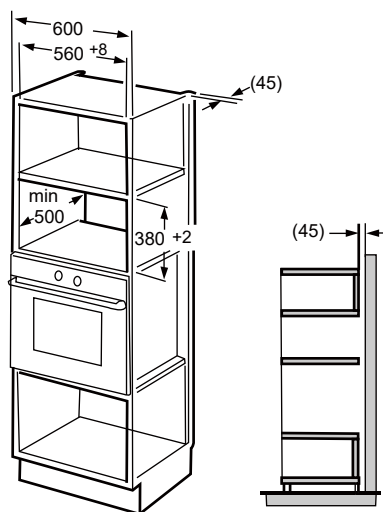
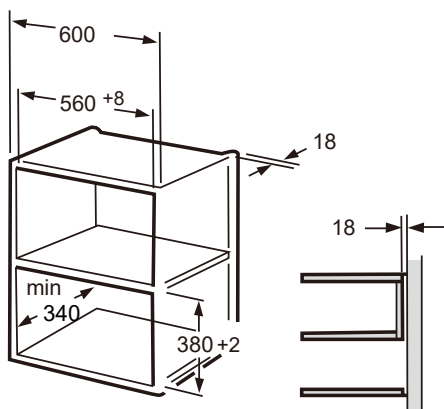

### Pastaba

Abiem montavimo atvejais reikalingas laikiklių ir spintelės apačios šablonas.

1. Perskaitykite instrukciją ant SPINTELĖS APAČIOS ŠABLONO, uždėkite šabloną spintelės apačioje.

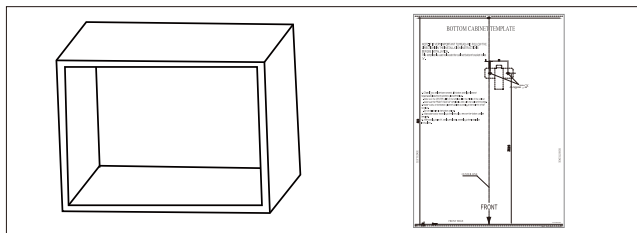

2. Spintelės apačioje pasižymėkite taškus, šablone pažymėtus „a“ raidėmis.

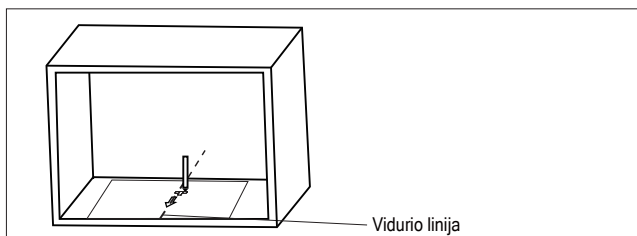

3. Nuimkite spintelės apačios šabloną ir pritvirtinkite montavimo plokštelę varžtu „A“.

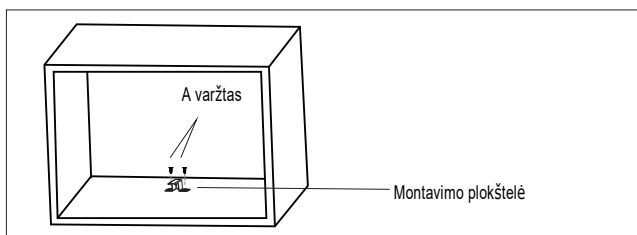

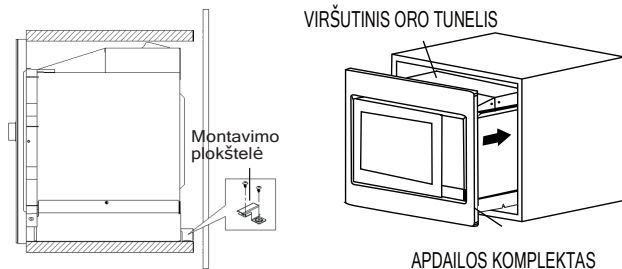

1. Krosnelės VIRŠUTINIAME ORO TUNELYJE įsukite REGULIAVIMO VARŽTĄ „A“ ir sumontuokite krosnelę spintelėje.
  - REGULIAVIMO VARŽTŲ „A“ reguliuokite aukštį taip, kad tarp REGULIAVIMO VARŽTO „A“ ir spintelės viršutinės plokštumos būtų 1 mm tarpas.
  - Neprispauskite ar nesulenkite maitinimo kabelio.
  - Įsitikinkite, kad krosnelę sumontuotumėte spintelės viduryje.

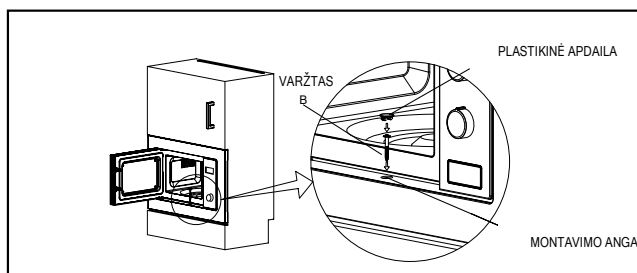

2. Atidarykite dureles, per APDAILOS KOMPLEKTO MONTAVIMO ANGĄ VARŽTŲ „B“ pritvirtinkite krosnelę prie spintelės. Pritvirtinkite PLASTIKINĘ APDAILĄ prie MONTAVIMO ANGOS.

## Specifikacijos

Modelis ..... BM300X  
 Vardinė įtampa: ..... 230 V~ 50 Hz  
 Vardinė įvesties galia (mikrobangų): ..... 1250 W  
 Vardinė išvesties galia (mikrobangų): ..... 800 W  
 Vardinė įvesties galia (kepimo ant grotelių): ..... 1000 W



Įprasta	
Mikrobangų krosnelė kelia televizijos imtuvo trikdžius	Kai mikrobangų krosnelė veikia, ji gali kelti radijo ir televizijos ryšio trikdžius. Šie trikdžiai yra panašūs į nedidelių elektros prietaisų, pavyzdžiui, maišytuvo, dulkių siurblio ir elektrinio ventiliatoriaus keliamus trikdžius. Tai yra įprastas reiškinys.
Krosnelės šviesos pritemimas	Mikrobangų krosnei veikiant nedidele galia, jos apšvietimas gali pritemti. Tai yra įprastas reiškinys.
Ant durelių susikaupiantys garai, karštas oras sklinda iš vėdinimo angų	Gaminimo metu iš maisto išsiskiria garų. Didžioji jų dalis sklinda per vėdinimo angas. Tačiau kartais jų gali kauptis vėsiose vietose, pavyzdžiui, ant krosnelės durelių. Tai yra įprastas reiškinys.
Krosnelė atsitiktinai įsijungė, kai joje nėra maisto.	Draudžiama naudoti krosnelę, kai joje nėra maisto. Tai labai pavojinga.

Triktis	Galima priežastis	Sprendimas
Krosnelė neįsijungia.	(1) Maitinimo kabelis netvirtai prijungtas.	Ištraukite kištuką. Po 10 sekundžių vėl prijunkite kištuką.
	(2) Suveikia saugiklis arba automatinis išjungiklis.	Pakeiskite saugiklį arba iš naujo įjunkite automatinį išjungiklį (remonto darbus turi atlikti mūsų įmonės specialistas).
	(3) Elektros lizdo triktis.	Pabandykite prie elektros lizdo prijungti kitą elektros prietaisą.
Krosnelė neįkaista.	(4) Durelės netinkamai uždarytos.	Tinkamai uždarykite dureles.



Pagal Elektros ir elektroninės įrangos atliekų (EEIĄ) direktyvą, EEI atliekos turi būti surenkamos ir apdorojamos atskirai. Prireikus išmesti prietaisą, NEIŠMESKITE jo kartu su buitinėmis atliekomis. Pristatykite gaminį į tinkamą EEIĄ surinkimo punktą.

Prireikus informacijos arba kilus problemai, kreiptis į „Gorenje“ klientų aptarnavimo skyrių savo šalyje (telefono numerį rasite pasaulinės garantijos lape). Jei jūsų šalyje nėra Klientų aptarnavimo centro, kreipkitės į vietinį „Gorenje“ atstovą, arba susisiekite su „Gorenje“ buitinių prietaisų aptarnavimo skyriumi.

Įvairių tos pašios serijos prietaisų ar dalių atspalviai gali šiek tiek skirtis dėl įvairių priežasčių, pavyzdžiui, dėl to, kad į prietaisą žiūrima iš skirtingų kampų, taip pat dėl aplinkos spalvų, medžiagų ir patalpos apšvietimo.

## Tik asmeniniam naudojimui!

Papildomų rekomendacijų apie maisto ruošimą naudojant mikrobangų krosnelę ir naudingų patarimų rasite:

<http://www.gorenje.com>

**LINKIME MALONIŲ ĮSPŪDŽIŲ NAUDOJANTIS  
PRIETAISU**

# gorenje

Naudojimo instrukcijoje gali būti pakeitimų ir klaidų.

---

**GODĀTAIS  
KLIENT!**

Sirsnīgi pateicamies par pirkumu. Ticam, ka drīz jūsu rīcībā būs pietiekami daudz pierādījumu tam, ka uz mūsu produktiem patiešām var paļauties. Lai atvieglotu ierīces lietošanu, pievienojam šo izsmeljošo lietotāja pamācību.

Norādījumi jums palīdzēs apgūt savu jauno ierīci. Pirms ierīces pirmā lietojuma, lūdzu, izlasiet tos rūpīgi.

Jebkurā gadījumā, lūdzu, pārlicinieties, vai ierīce jums piegādāta nebojātā stāvoklī. Ja konstatējat kādu transportēšanas laikā radušos bojājumu, sazinieties ar savu tirdzniecības pārstāvi vai reģionālo noliktavu, no kuras produkts tika piegādāts. Tālruņa numurs būs norādīts čekā vai pavadzīmē.



Vēlam jums daudz prieka, rīkojoties ar savu jauno sadzīves ierīci.

Ierīce paredzēta sadzīves lietojumam, lai uzsildītu ēdienus un dzērienus, izmantojot elektromagnētisko enerģiju, turklāt šim lietojumam jānotiek tikai telpās.

---

**LIETOTĀJA  
PAMĀCĪBA**

Rūpīgi izlasiet pamācību un saglabājiet to turpmākai uzziņai.

Šie norādījumi paredzēti ierīces lietotājam. Tajos aprakstīta pati gatavošanas ierīce un tas, kā to lietot. Tie attiecas uz dažādu veidu ierīcēm, tādēļ atsevišķas aprakstītās funkcijas jūsu iegādātajai ierīcei var nebūt pieejamas.

## PIESARDZĪBAS PASĀKUMI, LAI NOVĒRSTU MIKROVIĻŅU ENERĢIJAS PĀRLIEKU LIELU IEDARBĪBU

1. Nedarbiniet krāsni ar atvērtām durtiņām, jo tādā gadījumā ir iespējama mikroviļņu enerģijas kaitīga iedarbība. Nekādā gadījumā nedrīkst lauzt vai aiztikt drošības slēdžus.
2. Nelieciet starp krāsns frontālo plakni un durtiņām nekādus priekšmetus, nepieļaujiet netīrumu vai tīrīšanas līdzekļa palieku uzkrāšanos uz blīvējuma virsmām.
3. **BRĪDINĀJUMS:** Ja durtiņas vai durtiņu blīves ir bojātas, krāsni nedrīkst lietot, iekams to nav salabojis speciālists.

### PAPILDINĀJUMS

Ja ierīces tīrība netiek uzturēta labā līmenī, tās virsma var degradēties un ietekmēt ierīces kalpošanas laiku, kā arī radīt bīstamu situāciju.

## BRĪDINĀJUMS

Lai mazinātu ugunsgrēka, elektriskā trieciena, fizisku traumu vai pārlietas mikroviļņu krāsns enerģijas iedarbības risku ierīces lietošanas laikā, izpildiet pamata piesardzības pasākumus, tostarp šādus:

- izlasiet un izpildiet norādīto: "PIESARDZĪBAS PASĀKUMI, KĀ NEPIELAUT MIKROVIĻŅU ENERĢIJAS PĀRLIEKU IEDARBĪBU".
- Šo ierīci var lietot bērni no 8 gadu vecuma un personas ar mazinātām fiziskajām, sensorajām vai mentālajām spējām vai bez pieredzes un zināšanām, ja viņu rīkošanās tiek uzraudzīta vai viņi saņēmuši apmācību drošā ierīces lietošanā un apzinās ar to saistītos riskus. Bērni nedrīkst spēlēties ar ierīci. Bērni nedrīkst tīrīt ierīci un veikt tās apkopi bez uzraudzības.
- Turiet ierīci un tās kabeli bērniem, jaunākiem par 8 gadiem, nepieejamā vietā.
- Ja barošanas kabelis ir bojāts, tas jānomaina ražotājam, tā servisa pārstāvim vai līdzīgi kvalificētām personām, lai nepieļautu bīstamību.
- **BRĪDINĀJUMS:** Pirms spuldzes maiņas ierīce noteikti jāizslēdz, lai nepieļautu elektriskā trieciena iespēju.
- **BRĪDINĀJUMS:** Personām, kuras nav speciālisti, ir bīstami veikt ierīces apkopi vai remontu, kas ietver pārsega noņemšanu, jo tas aizsargā pret mikroviļņu enerģijas iedarbību.

- **BRĪDINĀJUMS:** Šķidrumus un citus ēdienus nedrīkst sildīt slēgtos traukos, jo tie var eksplodēt.
- Sildot ēdienu plastmasas vai papīra iepakojumā, uzraugiet krāsni, jo ir iespējama aizdegšanās.
- Izmantojiet tikai tādus virtuves piederumus, kas piemēroti lietojumam mikroviļņu krāsnīs.
- Rodoties dūmiem, izslēdziet krāsni vai atvienojiet no elektrības un turiet krāsns durtiņas aizvērtas, lai noslāpētu liesmas, ja tādas ir.
- Sildot mikroviļņu krāsnī dzērienu, ir iespējama aizkavēta vulkāniskā vārīšanās, tādēļ, rīkojoties ar dzēriena trauku, ievērojiet piesardzību.
- Barošanas pudeļu un burciņu ar bērnu pārtiku saturs pirms barošanas jāsakrata vai jāsamaisa un jāpārbauda ēdiena temperatūra, lai nepieļautu apdedzināšanos.
- Mikroviļņu krāsnīs nedrīkst sildīt olas ar visu čaumalu un veselas cieti vārītas olas, jo tās var eksplodēt pat pēc tam, kad sildīšana mikroviļņu krāsnī beigusies.
- Krāsns jātīra regulāri un jāizslauka visas pārtikas produktu paliekas.
- Ja krāsns netiek uzturēta tīrā, var nolietoties virsma, kas savukārt nelabvēlīgi ietekmēs kalpošanas laiku un iespējami radīs bīstamas situācijas.
- Lietojiet tikai tādu temperatūras zondi, kāda ieteikta

lietojumam šajā krāsnī (ja krāsnī ir iespēja lietot temperatūras jutīgu zondi).

- Mikroviļņu krāsns jādarbina ar atvērtām dekoratīvajām durtiņām (ja krāsnij dekoratīvās durtiņas ir).
- Šī ierīce ir paredzēta lietojumam sadzīvē un līdzīgos pielietojumos, tādos kā:
  - personāla virtuvēs veikalos, birojos un citās darba vidēs;
  - viesnīcās, moteļos un citās dzīvojamās vidēs, kur ar šo mašīnu rīkojas viesi;
  - lauku mājās;
  - pansijas tipa vidēs.
- Mikroviļņu krāsns ir paredzēta ēdienu un dzērienu uzsildīšanai. Pārtikas produktu vai apģērbu žāvēšana, kā arī sildošo polsteru, čību, sūkļu, mitru drānu un tam līdzīgu priekšmetu karsēšana var radīt fizisku traumu, aizdegšanās vai ugunsgrēka risku.
- Ēdienu gatavošanā mikroviļņu krāsnī metāliski ēdienu un dzērienu trauki nav pieļaujami.
- Ierīci nedrīkst tīrīt ar tvaika tīrītāju.
- Ierīci nedrīkst uzstādīt aiz dekoratīvām durvīm, lai attiecīgi nepieļautu tās pārkaršanu. (Minētais neattiecas uz ierīcēm ar dekoratīvajām durtiņām.)
- Šo mikroviļņu krāsni paredzēts lietot iebūvētu.
- Jāievēro piesardzība, lai, ņemot ārā traukus no ierīces, nenobīdītu rotējošo paliktni. (Attiecas uz fiksētām ierīcēm un iebūvētām ierīcēm, ko lieto 900 mm vai lielākā augstumā virs grīdas

un kam ir atvienojami rotējošie paliktņi. Savukārt uz ierīcēm ar durtiņām, kuru eņģes atrodas apakšā horizontāli, tas neattiecas.)

- Tvaika tīrītāju nedrīkst lietot.
- Uzglabāšanas atvilktnes virsma var sakarst.
- Krāsns durtiņu stikla tīrīšanā nelietojiet agresīvus abrazīvos tīrīšanas līdzekļus vai asus metāla skrāpjus, jo tie var saskrāpēt virsmu un attiecīgi stikls var saplīst.
- **BRĪDINĀJUMS:** Lietojuma laikā ierīce un tās piekļūstamās daļas sakarst. Jāievēro piesardzība, lai nepieskartos sildelementiem. Bērni, jaunāki par 8 gadiem, jātur atstāt no ierīces, ja vien viņi netiek pastāvīgi uzraudzīti.
- Lietojuma laikā ierīce sakarst. Jāievēro piesardzība, lai nepieskartos sildelementiem krāsns iekšpusē.
- **BRĪDINĀJUMS:** Piekļūstamās daļas lietojuma laikā var sakarst. Mazi bērni jātur atstāt no ierīces.
- **BRĪDINĀJUMS:** Ja ierīci lieto kombinētajā režīmā, ģenerētās temperatūras dēļ bērni drīkst lietot krāsni tikai pieaugušo uzraudzībā.

**RŪPĪGI IZLASIET UN SAGLABĀJIET TURPMĀKAI  
UZZIŅAI!**



## **BĪSTAMI**

Elektriskā trieciena risks

Pieskaršanās dažiem iekšējiem komponentiem var radīt smagu fizisku traumu vai nāvi. Nedemontējiet ierīci.

## **BRĪDINĀJUMS**

Elektriskā trieciena risks

Zemējuma nepareizs lietojums var būt elektriskā trieciena cēlonis. Nepievienojiet barošanas kabeli elektrotīkla kontaktligzdai, ja ierīce nav pareizi uzstādīta un iezemēta. Šai ierīcei jābūt iezemētai. Elektriskā īsslēguma gadījumā zemējums mazina elektriskā trieciena risku, nodrošinot elektriskajai strāvai novadīšanas vadu.

Šai ierīcei ir kabelis, kam ir zemējuma vads ar zemējuma kontaktdakšu. Kontaktdakša jāsprauž pareizi ierīkotā un zemētā elektrotīkla kontaktligzdā.

Ja norādījumi par zemēšanu nav pilnībā saprotami vai pastāv šaubas par ierīces zemējuma pareizību, konsultējieties ar kvalificētu elektriķi vai servisa darbinieku.

Ja nepieciešams lietot pagarinājuma kabeli, lietojiet tikai trīs dzīslu pagarinājuma kabeli.

1. Barošanas kabelis ir īss tādēļ, lai mazinātu sapīšanās vai pakļūšanas risku pār garāku kabeli.

2. Ja tiek lietots ierīkojums ar garu barošanas kabeli vai pagarinājuma kabeli:
  - 1) marķētajam barošanas kabeļa vai pagarinājuma kabeļa elektrības nominālam jābūt vismaz tikpat lielam kā ierīces elektrības nominālam;
  - 2) pagarinājuma kabelim jābūt zemējuma tipa trīs dzīslu kabelim;
  - 3) garajam kabelim jābūt izvilktam tā, lai tas nenokarātos pāri letes vai galda virsai, kur to var raustīt bērni vai kur pār to var nejauši paklupt.

Ierīce noteikti jāatvieno no elektrotīkla.

- Pēc lietošanas krāsns dobums jāiztīra ar viegli mitru drānu.
- Piederumus tīriet parastajā veidā ziepjainā ūdenī.
- Durtiņu rāmis un blīvējums, kā arī blakus esošās daļas uzmanīgi jānotīra ar mitru drānu, kad šīs daļas ir netīras.
- Krāsns durtiņu stikla tīrīšanā nelietojiet agresīvus abrazīvos tīrīšanas līdzekļus vai asus metāla skrāpjus, jo tie var saskrāpēt virsmu un attiecīgi stikls var saplīst.
- Padoms tīrīšanā – lai būtu vieglāk notīrīt krāsns dobuma sienīņas, kam var pieskarties gatavojamais ēdiens: ielieciet bļodā pusi citrona, aplejiet ar 300 ml (1/2 pinti) ūdens un 10 minūtes karsējiet ar 100% mikroviļņu jaudu. Izslaukiet krāsni tīru ar mīkstu sausu drānu.

### **UZMANĪBU!**

#### **Fiziskas traumas bīstamība**

Personām, kuras nav speciālisti, ir bīstami veikt ierīces apkopi vai remontu, kas ietver pārsega noņemšanu, jo tas aizsargā pret mikroviļņu enerģijas iedarbību.

Skatiet norādījumus sadaļā "Materiāli, kurus drīkst lietot mikroviļņu krāsnī vai no kuru lietojuma mikroviļņu krāsnī jāizvairās". Tie var būt noteikti nemetāliski virtuves piederumi, kuru lietojums mikroviļņu iedarbībā nav drošs. Ja šaubāties, konkrēto virtuves piederumu varat pārbaudīt, izmantojot šeit aprakstīto procedūru.

#### **Virtuves piederuma pārbaude**

- Piepildiet mikroviļņu krāsnī droši lietojamu trauku ar vienu tasi auksta ūdens (250 ml) un ielieciet tajā pārbaudāmo virtuves piederumu.
- Karsējiet 1 minūti ar maksimālo jaudu.
- Piesardzīgi aptaustiet virtuves piederumu. Ja tukšais piederums ir silts, nelietojiet to gatavošanā ar mikroviļņu enerģiju.
- Nepārsniedziet karsēšanas ilgumu vairāk par 1 minūti.

## Materiāli, kurus drīkst lietot mikroviļņu krāsnī

Virtuves piederumi	Piezīmes
Brūnināšanas trauks	Izpildiet ražotāja norādījumus. Brūnināšanas trauka pamatnei jāatrodas vismaz 3/16 collas (5 mm) virs rotējošā paliktņa. Nepareizs lietojums var būt rotējošās pamatnes salūšanas cēlonis.
Pusdienu trauki	Tikai mikroviļņu droši. Izpildiet ražotāja norādījumus. Nelietojiet ieplaisājušus vai robainus traukus.
Stikla burkas	Vienmēr ņemiet vāku. Lietojiet tikai lai sakarsētu ēdienu siltu. Lielākā daļa stikla burku nav siltumizturīgas un var saplīst.
Stikla trauki	Tikai siltumizturīgi likšanai krāsnī paredzēti stikla trauki. Šiem traukiem noteikti nedrīkst būt metāla apmale. Nelietojiet ieplaisājušus vai robainus traukus.
Maisiņi ēdienu gatavošanai krāsnī	Izpildiet ražotāja norādījumus. Nenoslēdziet tos ar metāla saiti. Izveidojiet iešķēlumus, pa kuriem izklūt tvaikam.
Papīra šķīvji un glāzes	Drīkst lietot tikai īslaicīgai gatavošanai/sildīšanai. Gatavošanas laikā neatstājiet bez uzraudzības.
Papīra dvieļi	Lietojiet ēdiena pārsegšanai, to atkārtoti sildot, kā arī lai absorbētu taukus. Lietojiet uzraugot un tikai īslaicīgā gatavošanā.
Pergamenta papīrs	Lietojiet kā pārsegu, lai novērstu šlakstīšanos, vai ietīšanai tvaicējot.
Plastmasa	Tikai mikroviļņu droša. Ievērojiet ražotāja norādījumus. Jābūt marķējumam "Mikroviļņu droša". Daži plastmasas trauki sāk kust, kad tajos esošais ēdiens sakarst. "Vārīšanas maisiņi" un cieši noslēgti plastmasas maisiņi ir jāiešķēļ, jācaurdur vai jāventilē, kā norādīts uz iepakojuma.
Plastmasas ietinamais materiāls	Tikai mikroviļņu drošs. Lietojiet, lai pārsegtu ēdienu gatavošanas laikā un tādējādi saglabātu mitrumu. Nedrīkst pieļaut, ka plastmasas ietinamais materiāls saskaras ar ēdienu.
Termometri	Tikai mikroviļņu droši (gaļas un saldumu termometri).
Vaska papīrs	Lietojiet kā pārsegu, lai novērstu šlakstīšanos un saglabātu mitrumu.

## Materiāli, no kuriem jāizvairās mikroviļņu krāsnī

Virtuves piederumi	Piezīmes
Alumīnija paplāte	Var izraisīt īsslēgumu caur elektrisko loku. Pārvietojiet ēdienu uz mikroviļņu drošu šķīvi.
Ēdiena kartona kārbā ar metāla rokturi	Var izraisīt īsslēgumu caur elektrisko loku. Pārvietojiet ēdienu uz mikroviļņu drošu šķīvi.
Virtuves piederumi no metāla vai ar metāla apdari	Metāls neļauj mikroviļņu enerģijai piekļūt ēdienam. Metāla apdare var izraisīt īsslēgumu caur elektrisko loku.
Savērpjamas metāla saites	Var izraisīt īsslēgumu caur elektrisko loku un attiecīgi arī ugunsgrēku krāsnī.
Papīra maisiņi	Var izraisīt ugunsgrēku krāsnī.
Putu plastmasa	Būdamā pakļauta augstas temperatūras iedarbībai, putu plastmasa var kust vai piesārņot iekšā esošo šķidrumu.
Koksne	Koksne, lietota mikroviļņu krāsnī, izkaltīs un var plaisāt vai plīst.

## Mikroviļņu krāsns daļu un piederumu nosaukumi

Izņemiet mikroviļņu krāsni un visus materiālus no kartona kastes, kā arī no krāsns dobuma.

Mikroviļņu krāsns komplektā ir šādi piederumi:

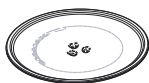

Stikla paliktņis



Rotējošās pamatnes gredzens bloks



Lietotāja pamācība



Rotējošās pamatnes ass



Grila režģis (nedrīkst lietot ar mikroviļņu funkciju un jāliek uz stikla paliktņa)

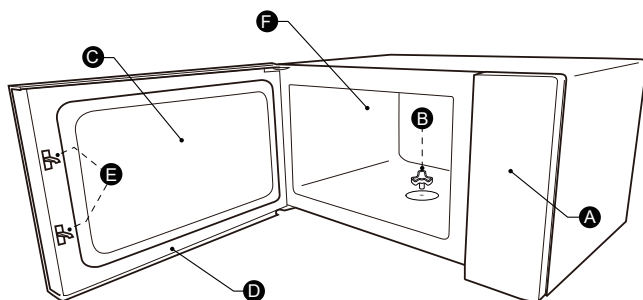

A) Vadības panelis

D) Durtiņu montāžas mezgls

B) Rotējošā paliktņa ass

E) Bloķējošā aizsargsistēma

c) Novērošanas logs

F) Krāsns dobums

### ROTĒJOŠĀ PALIKTŅA UZSTĀDĪŠANA

Ēdienu gatavošanas nodalījuma tīrīšana un rotējošā paliktņa uzstādīšana vietā. Jaunu iekārtu gadījumā no rotējošā paliktņa ass noteikti jābūt noņemtam visam iepakojuma materiālam un transportēšanas lentī. Pirms ierīces pirmā lietojuma ēdienu gatavošanā pareizi būs jāievieto rotējošais paliktņis. Jāiztīra ēdienu gatavošanas nodalījums un jānotīra piederumi.

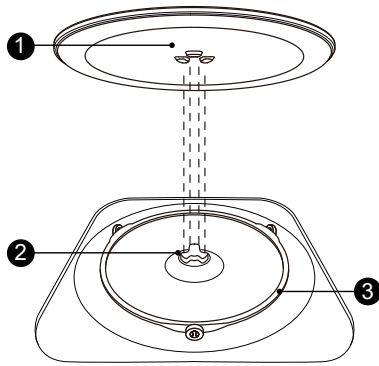

Kā ievietot rotējošo paliktņi

1. Ievietojiet rotējošā paliktņa gredzena montāžas mezglu ③ ēdienu gatavošanas nodalījuma padziļinājumā.
2. Uzlieciet uz rotējošā paliktņa gredzena montāžas mezgla ③ stikla paliktņi ①. Ieregulējiet reljefās izliktās līnijas stikla paliktņa apakšā starp ass trim spieķiem. Nodrošiniet, lai stikla paliktņi ① nofiksētos rotējošā paliktņa asī ② ēdienu gatavošanas nodalījuma grīdas centrā. Uz vārpstas esošajiem veltniņiem jāiegulst rotējošā paliktņa apakšas apmalē.

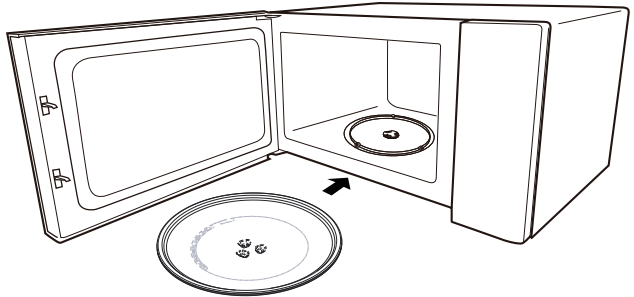

### Ievērojiet!

1. Nekad nelietojiet ierīci bez rotējošās pamatnes. Pārlicinieties, vai tā ir pareizi nofiksēta. Rotējošā pamatne var griezties pulksteņrādītāju kustības virzienā vai pretēji tam.
2. Nekad nelieciet stikla paliktņi ar augšu uz leju. Stikla paliktņi nekad nedrīkst ierobežot.
3. Ēdienu gatavošanas laikā vienmēr jālieto gan stikla paliktņi, gan rotējošās pamatnes gredzena montāžas mezgls.
4. Visi pārtikas produkti un to trauki vienmēr jāsavieto uz ēdienu gatavošanai paredzētā stikla paliktņa.
5. Nekad neierobežojiet rotējošā paliktņa kustību.
6. Ja stikla paliktņi vai rotējošā paliktņa gredzena montāžas mezgls ieplaisā vai salūzt, sazinieties ar tuvāko autorizēto servisa centru.



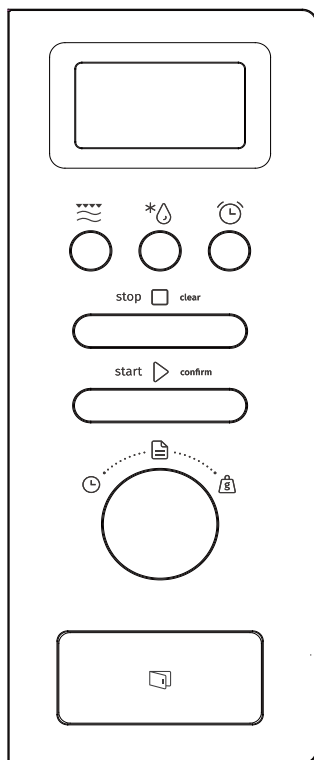

	Mikroviļņi/Griļs/Kombinēti
	Svars/Atlaidināšanas ilgums
	Virtuves taimeris/Pulkstenis
	Apturēt/Notīrīt
	Sākt/+30SEK./Apstiprināt
	Automātiskā izvēlne
	Taimeris
	Svars

## 1. Pulksteņa iestatīšana

Kad mikroviļņu krāsns būs pievienota elektrībai, ekrānā parādīsies "0:00", zummers nozvanīs vienu reizi.

- 1) Lai atlasītu pulksteņa funkciju, divas reizes piespiediet "Virtuves taimeris/Pulkstenis" – sāks mirgot stundu skaitļi.
- 2) Lai ieregulētu stundu skaitļus, grieziet "👉", ievadītajam laikam jābūt 0–23 diapazonā.
- 3) Piespiediet "Virtuves taimeris/Pulkstenis" – sāks mirgot minūšu skaitļi.
- 4) Lai ieregulētu minūšu skaitļus, grieziet "👉", ievadītajam laikam jābūt 0–59 diapazonā.
- 5) Lai pabeigtu pulksteņa iestatīšanu, piespiediet "Virtuves taimeris/Pulkstenis". ":" mirgos, un laika skaitļi degs pastāvīgi.

### Ievērojiet!

- 1) Ja pulkstenis nebūs iestatīts, tas nefunkcionēs, kad mikroviļņu krāsns būs ieslēgta.
- 2) Ja vienas minūtes laikā, kad notiek pulksteņa iestatīšanas process, jūs nepiespiedīsiet "Virtuves taimeris/Pulkstenis", mikroviļņu krāsns automātiski atgriezīsies iepriekšējā stāvoklī.

## 2. Gatavošana ar mikroviļņiem

Vienu reizi piespiediet "Mikroviļņi/Grils/Kombinēti", ekrānā būs redzams "800W". Atkārtoti piespiediet "Mikroviļņi/Grils/Kombinēti" vai grieziet "👉", lai izvēlētos vajadzīgo jaudu, pēc katra nākamā spiediena būs redzams "800W", "640W", "400W", "240W", "80W", "G", "C-1" vai "C-2". Tad piespiediet "Sākt/+30Sek./Apstiprināt", lai apstiprinātu, un grieziet "👉", lai iestatītu gatavošanas ilgumu no 0:05 līdz 95:00. Lai sāktu gatavošanu, vēlreiz piespiediet "Sākt/+30Sek./Apstiprināt".

Piemērs Ja vēlaties lietot 80% mikroviļņu jaudu, lai gatavotu 20 minūtes, varat vadīt šādas krāsns darbības.

- 1) Vienu reizi piespiediet "Mikroviļņi/Grils/Kombinēti", ekrānā redzams "800W".
- 2) Vēl reizi piespiediet "Mikroviļņi/Grils/Kombinēti" vai grieziet "👉", lai izvēlētos 80% mikroviļņu jaudu.
- 3) Piespiediet "Sākt/+30Sek./Apstiprināt", lai apstiprinātu, un ekrānā redzams "640W".
- 4) Lai ieregulētu gatavošanas ilgumu, grieziet "👉", līdz krāsns rāda "20:00".
- 5) Piespiediet "Sākt/+30Sek./Apstiprināt", lai sāktu gatavošanu.

**Ievērojiet:** kodēšanas slēdža regulētā laika pakāpju vērtības ir šādas:

0–1 min	: 5 sekundes
1–5 min	: 10 sekundes
5–10 min	: 30 sekundes

10–30 min : 1 minūte  
30–95 min : 5 minūtes

"Mikroviļņi/Grils/Kombinēti"  
Norādījumi par paliktņi

Secība	Displejs	Mikroviļņu jauda	Grila jauda
1	800W	100%	
2	640W	80%	
3	400W	50%	
4	240W	30%	
5	80W	10%	
6	G	0%	100%
7	C-1	55%	45%
8	C-2	36%	64%

3. Grils vai kombinēti Gatavošana

Vienu reizi piespiediet "Mikroviļņi/Grils/Kombinēti", ekrānā būs redzams "800W". Atkārtoti piespiediet "Mikroviļņi/Grils/Kombinēti" vai grieziet "👆", lai izvēlētos vajadzīgo jaudu, pēc katra nākamā spiediena būs redzams "800W", "640W", "400W", "240W", "80W", "G", "C-1" vai "C-2". Tad piespiediet "Sākt/+30Sek./Apstiprināt", lai apstiprinātu, un grieziet "👆", lai iestatītu gatavošanas ilgumu no 0:05 līdz 95:00. Lai sāktu gatavošanu, vēlreiz piespiediet "Sākt/+30 Sek./Apstiprināt".

Piemērs Ja vēlaties lietot 55% mikroviļņu jaudu un 45% grila jaudu (C-1), lai gatavotu 10 minūtes, varat vadīt šādas krāsns darbības.

- 1) Vienu reizi piespiediet "Mikroviļņi/Grils/Kombinēti", ekrānā parādīsies "800W"
- 2) Attiecīgu skaitu reižu piespiediet "Mikroviļņi/Grils/Kombinēti" vai grieziet "👆", lai izvēlētos kombinēto režīmu 1.
- 3) Piespiediet "Sākt/+30Sek./Apstiprināt", lai apstiprinātu, ekrāns rādīs "C-1".
- 4) Lai ieregulētu gatavošanas ilgumu, grieziet "👆", līdz krāsns rāda "10:00"
- 5) Piespiediet "Sākt/+30Sek./Apstiprināt", lai sāktu gatavošanu.

**Ievērojiet:** kad pagājusi puse grilēšanas laika, krāsns raida divus signālus, un tas ir normāli. Lai ēdiena grilēšana būtu iedarbīgāka, ēdiens jāapgriež, jāaizver durvīņas un tad jāpiespiež "Sākt/+30Sek./Apstiprināt", lai turpinātu gatavošanu. Ja nekāda darbība nenotiks, krāsns turpinās darboties.

4. Atlaidināšana pēc ilguma

- 1) Divas reizes piespiediet "Svars/Atlaidināšanas ilgums", un krāsns rādīs "dEF2".
- 2) Piespiediet "Sākt/+30Sek./Apstiprināt", lai apstiprinātu.

- 3) Lai iestatītu gatavošanas ilgumu, grieziet "👆", ilguma diapazons ir "00:05–95:00".
- 4) Piespiediet "Sākt/+30Sek./Apstiprināt", lai sāktu gatavošanu.

#### 5. Atlaidināšana pēc

- 1) Vienu reizi piespiediet "Svars/Atlaidināšanas ilgums", un krāsns rādīs "dEF1".
- 2) Piespiediet "Sākt/+30Sek./Apstiprināt", lai apstiprinātu.
- 3) Piespiediet "Svars/Atlaidināšanas ilgums" atkārtoti vai grieziet "👆", lai atlasītu atļaidināšanas izvēlni; secīgi tiks rādīts "d01", "d02", "d03", "d04".
- 4) Piespiediet "Sākt/+30Sek./Apstiprināt", lai apstiprinātu.
- 5) Lai atlasītu pārtikas produkta svaru, grieziet "👆".
- 6) Lai sāktu atļaidināšanu, piespiediet "Sākt/+30Sek./Apstiprināt".

Izvēlne	d01	d02	d03	d04
Saldēta maize	100 g–600 g	100 g–2000 g	100 g–1000 g	100 g–600 g
Svars	100 g–600 g	100 g–2000 g	100 g–1000 g	100 g–600 g

#### 6. Virtuves taimeris

- 1) Vienu reizi piespiediet "Virtuves taimeris/Pulkstenis", ekrānā būs redzams 00:00.
- 2) Lai ievadītu pareizu laiku, grieziet "👆" (maksimālais gatavošanas ilgums ir 95 minūtes).
- 3) Piespiediet "Sākt/+30Sek./Apstiprināt", lai apstiprinātu iestatījumu.
- 4) Kad iestatītais virtuves taimera laiks būs beidzies, zummers zvanīs 5 reizes.  
Ja pulkstenis būs iestatīts (24 stundu sistēmā), ekrānā tiks rādīts pašreizējais laiks.

#### Ievērojiet!

Virtuves taimera darbības laikā nevienu programmu iestatīt nevar.

#### 7. Ātrā

- 1) Gaidīšanas stāvoklī piespiediet "Sākt/+30Sek./Apstiprināt", lai sāktu gatavošanu 30 sekundes ar 100% jaudu; ar katru nākamo spiedienu 30 sekunžu gatavošanas ilgums tiks palielināts līdz 95 minūtēm.
- 2) Gaidīšanas stāvoklī grieziet "👆" pa kreisi, lai iestatītu gatavošanas ilgumu ar 100% mikroviļņu jaudu, tad piespiediet "Sākt/+30Sek./ Apstiprināt", lai sāktu gatavošanu.

**Ievērojiet!** Mikroviļņu, grila, kombinētās gatavošanas, atļaidināšanas ilguma stāvoklī vai daudzpakāpju darbības gadījumā, katra "Sākt/+30Sek./Apstiprināt" piespiešanas reize var paildzināt gatavošanas laiku par 30 sekundēm.



#### 8. Vaicāšanas funkcija

- 1) Mikroviļņu, grila un kombinētās gatavošanas stāvoklī piespiediet "Mikroviļņi/Grils/Kombinēti", un 3 sekundes būs redzama pašreizējās jaudas vērtība. Pēc 3 sekundēm krāsns atgriezīsies atpakaļ iepriekšējā stāvoklī.
- 2) Gatavošanas stāvoklī piespiediet "Virtuves taimeris/Pulkstenis", lai noskaidrotu laiku, un uz 3 sekundēm ekrānā būs redzama laika vērtība.

## 9. Daudzsekciju gatavošana

Gatavošanai var iestatīt, augstākais, 2 sekcijas. Daudzsekciju gatavošanā – ja viena sekcija veic atlaināšanu, tad šai atlaināšanai jānotiek pirmajā sekcijā. Ar virtuves taimeris un automātisko izvēlni nevar strādāt daudzsekciju gatavošanā. Katra nākamā "Sākt/+30Sek./Apstiprināt" piespiešanas reize var paildzināt laiku par 30 sekundēm (izņemot atlaināšanu pēc svara).

Piemērs Ja vēlaties produktu 5 minūtes atlaināt un pēc tam 7 minūtes gatavot ar 80% mikroviļņu jaudu, rikojieties šādi.

- 1) Divas reizes piespiediet "Svars/Atlaināšanas ilgums", un krāsns rādīs "dEF2".
- 2) Piespiediet "Sākt/+30Sek./Apstiprināt", lai apstiprinātu.
- 3) Grieziet , lai atlasītu atlaināšanas ilgumu, līdz ekrānā tiek rādīts "5:00".
- 4) Vienu reizi piespiediet "Mikroviļņi/Grils/Kombinēti", ekrānā redzams "800W".
- 5) VĒL reizi piespiediet "Mikroviļņi/Grils/Kombinēti" vai grieziet , lai izvēlētos 80% mikroviļņu jaudu.
- 6) Piespiediet "Sākt/+30Sek./Apstiprināt", lai apstiprinātu, un ekrānā redzams "640W".
- 7) Lai ieregulētu gatavošanas ilgumu, grieziet , līdz krāsns rāda "7:00".
- 8) Piespiediet "Sākt/+30Sek./Apstiprināt", lai sāktu gatavošanu, un zummers raidīs vienu signālu attiecībā uz pirmo sekciju, sāksies atlaināšanas laika atpakaļskaitīšana. Kad notiks pāreja uz otru gatavošana, zummers atkal raidīs vienu signālu. Kad gatavošana beidzas, zummers raida piecus signālus.

## 10. Atslēgšanas funkcija bērniem

Bloķēšana Gaidīšanas stāvoklī piespiediet un 3 sekundes turiet piespiestu "Apturēt/Notīrīt", būs dzirdams garš pīkstiens, kas nozīmēs, ka mikroviļņu krāsns ir pārgājusi bloķētā stāvoklī bērnu drošības nolūkā. LED rādīs bērnu drošības režīmu vai pašreizējo laiku.

Bloķēšanas atcelšana Bloķētā stāvoklī piespiediet un 3 sekundes turiet piespiestu "Apturēt/Notīrīt", būs dzirdams garš pīkstiens, kas nozīmēs, ka bloķētais stāvoklis atcelts.

## 11. ECO funkcija

Ieiešana ECO režīmā

Lai ieietau ECO režīmā, gaidīšanas stāvoklī piespiediet "Apturēt/Notīrīt". Ekrāns nodzīsīs.

ECO režīma atcelšana

Lai izietu no ECO režīma, piespiediet jebkuru taustiņu vai grieziet .

## 12. Klusais režīms

Klusā režīma aktivizēšana

Gaidīšanas stāvoklī piespiediet un 3 sekundes turiet piespiestu "Virtuves taimeris/Pulkstenis". Atskanēs garš signāls, un krāsns pāries klusajā režīmā. Kad tagad tiek spiesti taustiņi, tie vairs neraida skaņu.

Klusā režīma deaktivizēšana

Klusajā režīmā piespiediet un 3 sekundes turiet piespiestu "Virtuves taimeris/Pulkstenis". Atskanēs garš signāls, un krāsns izies no klusā režīmā.



### 13. Aquaclean funkcija

Ieiešana Aquaclean režīmā



Gaidīšanas stāvoklī piespiediet un 3 sekundes turiet piespiestu "Mikroviļņi/Grils/Kombinēti". Atskanēs garš signāls, un krāsns pāries Aquaclean režīmā.

Ielieciet krāsnī trauku ar 200 ml ūdens un piespiediet "Sākt/+30Sek./Apstiprināt", lai uz 5 minūtēm palaistu Aquaclean funkciju 800 W jaudas līmenī, ko nevar mainīt.

### 14. Automātiskā

- 1) Grieziet  pa labi, lai atlasītu izvēlni, un ekrānā būs redzams "A1" – "A15".
- 2) Piespiediet "Sākt/+30Sek./Apstiprināt", lai apstiprinātu.
- 3) Grieziet , lai kā izvēlnes diagrammu atlasītu noklusējuma svaru.
- 4) Piespiediet "Sākt/+30Sek./Apstiprināt", lai sāktu gatavošanu.

Piemērs Ja vēlaties lietot "Automātisko izvēlni", lai pagatavotu 350 g zivs.

- 1) Grieziet  pulksteņrādītāju kustības virzienā, līdz ekrānā parādās "A11".
- 2) Piespiediet "Sākt/+30Sek./Apstiprināt", lai apstiprinātu.
- 3) Grieziet , lai izvēlētos zivs svaru, līdz ekrānā tiek rādīts "350".
- 4) Piespiediet "Sākt/+30Sek./Apstiprināt", lai sāktu gatavošanu.

### Izvēlnes

Izvēlne	Svars	Displejs
A-1 Pīca	200 g	200g
	400 g	400g
A-2 Atkārtotas uzsildīšanas plate	200 g	200 g
	400 g	400 g
	600 g	600 g
A-3 Šokolādes kausēšana	100 g	100 g
	150 g	150 g
	200 g	200 g
A-4 Sviesta kausēšana	100 g	100 g
	150 g	150 g
	200 g	200 g
A-5 Gaļa (liellopu)	250 g	250 g
	350 g	350 g
	450 g	450 g

Izvēlne	Svars	Displejs
A-6 Gaļa (cūkgaļa)	250 g	250 g
	350 g	350 g
	450 g	450 g
A-7 Gaļa (vistas gaļa)	250 g	250 g
	350 g	350 g
	450 g	450 g
A-8 Dārzeni	200 g	200 g
	300 g	300 g
	400 g	400 g
A-9 Pasta	50 g (ar 450 g auksta ūdens)	50 g
	100 g (ar 800 g auksta ūdens)	100 g
A-10 Kartupeļi	200 g	200 g
	400 g	400 g
	600 g	600 g
A-11 Zivis	250 g	250 g
	350 g	350 g
	450 g	450 g
A-12 Zupas atkārtota uzsildīšana	200ml	200
	400ml	400
	600ml	600
A-13 Popkorns	100 g	100
A-14 Vistas nageti	200 g	200g
	400 g	400g
	600 g	600g
A-15 Maltā gaļa	4	4

### Uzstādīšana un pievienošana

- Šī ierīce ir paredzēta tikai sadzīves lietojumam.
- Šī krāsns ir paredzēta lietojumam tikai iebūvētā veidā. Tā nav paredzēta lietojumam uz letes vai virtuves skapī.
- Lūdzu, ņemiet vērā īpašos norādījumus par uzstādīšanu.
- Ierīci var uzstādīt 60 cm platā pie sienas piestiprinātā virtuves skapī.
- Ierīcei ir kontaktdakša, un to drīkst spraut tikai pareizi ierīkotā zemētā elektrotīkla kontaktligzdā.
- Elektrotīkla spriegumam jāatbilst spriegumam, kāds norādīts ierīces tehnisko datu plāksnītē.
- Elektrotīkla kontaktligzda jāierīko kvalificētām elektriķim; arī savienojuma kabeli drīkst mainīt tikai kvalificēts elektriķis. Ja pēc uzstādīšanas kontaktdakšai vairs nav iespējams piekļūt, uzstādīšanas pusē jāatrodas visus polus atvienojoša ierīce, un kontakta spraugai jābūt vismaz 3 mm.
- Adapterus, daudzvirzienu blokus un pagarinājuma kabelus lietot nedrīkst. Pārslodze var radīt ugunsgrēka risku.

**Darba laikā piekļūstamā virsma var būt karsta.**





Pirms instalēšanas, lūdzu, rūpīgi izlasiet šo pamācību.

**Lūdzu, ņemiet vērā**  
**elektrisko savienojumu**

Ierīcei ir kontaktdakša, un to drīkst spraut tikai pareizi ierīkotā zemētā elektrotīkla kontaktligzdā. Saskaņā ar attiecīgajiem normatīvajiem aktiem elektrotīkla kontaktligzda jāierīko kvalificētām elektriķim; arī savienojuma kabeli drīkst mainīt tikai kvalificēts elektriķis.

Ja pēc uzstādīšanas kontaktdakšai vairs nav iespējams piekļūt, uzstādīšanas pusē jāatrodas visus polus atvienojošam slēdzim, un kontakta spraugai jābūt vismaz 3 mm.

▼▼ Skrūve A

↓ Skrūve B

 Montāžas  
plate

○ Apdares komplekta  
plastmasas pārsegs

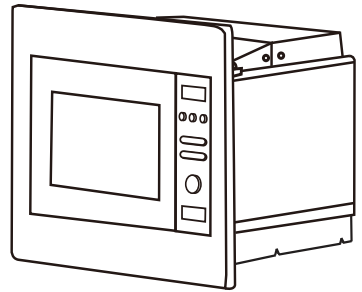

Skapī, kurā iebūvē ierīci, aiz tās nedrīkst būt skapja aizmugurējā siena.

Minimālais uzstādīšanas augstums ir 85 cm.

Neaizsedziet ventilācijas spraugas un gaisa ieplūdes punktus.

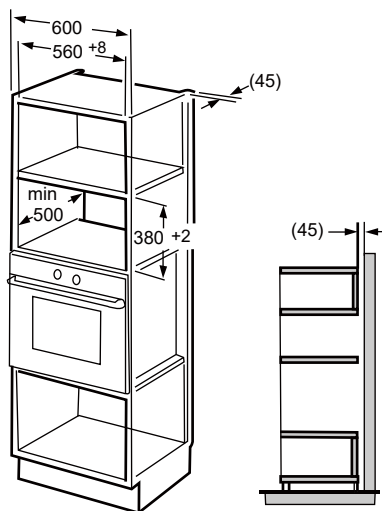
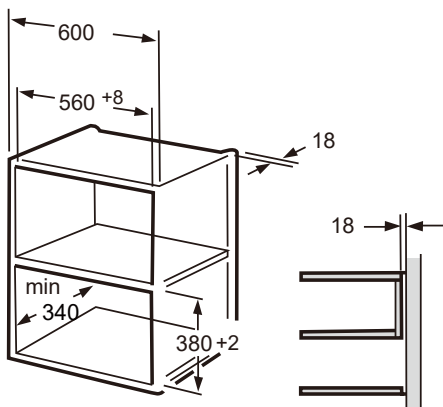

### Ievērojiet!

Uzstādot vienā vai otrā ierīkojumā, vajadzīgs kronšteins un skapja apakšas šablons.

1. Izlasiet norādījumus uz SKAPJA APAKŠAS ŠABLONA, uzlieciet šablonu uz skapja apakšējās plaknes.

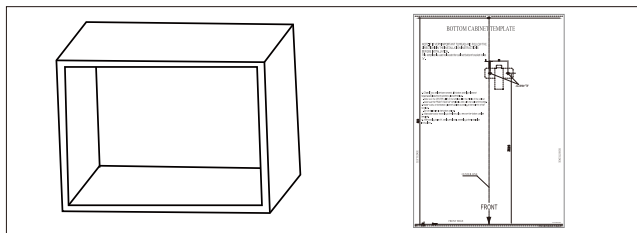

2. Veiciet atzīmes uz skapja apakšējās plaknes atbilstoši šablona atzīmēm "a"

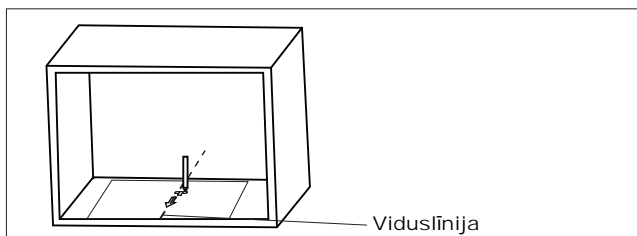

3. Noņemiet skapja apakšas šablonu un nofiksējiet montāžas plati ar skrūvi A.

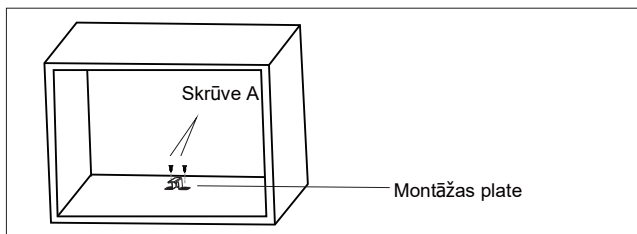

## AUGŠĒJAIS GAISA TUNELIS

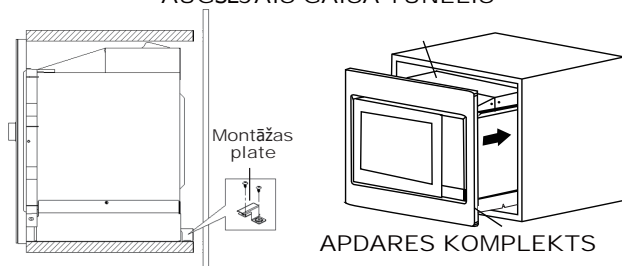

1. Nostipriniet REGULĒŠANAS SKRŪVI A krāsns AUGŠĒJĀ GAISA TUNELĪ un tad uzstādiet krāsni skapī.

  - Iestatiet REGULĒŠANAS SKRŪVES A augstumu, lai saglabātu 1 mm spraugu starp REGULĒŠANAS SKRŪVI A un skapja augšējo plakni.
  - Neiespiediet vai nesavērpjiet barošanas kabeli.
  - Krāsnij noteikti jābūt uzstādītai skapja vidū.

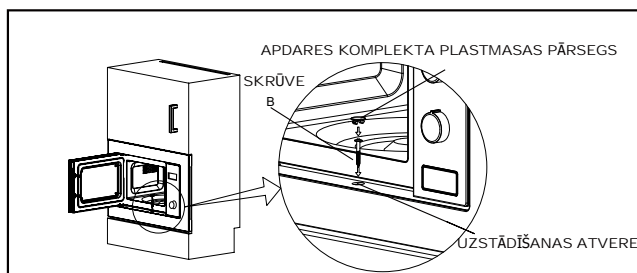

2. Atveriet durtiņas, piestipriniet krāsni skapim ar SKRŪVI B APDARES KOMPLEKTA UZSTĀDĪŠANAS ATVERĒ. Tad piestipriniet APDARES KOMPLEKTA PLASTMASAS PĀRSEGU pie UZSTĀDĪŠANAS ATVERES.

### Specifikācijas

Modelis .....	BM300X
Nominālspriegums: .....	230V ~ 50Hz
Nominālā ievades jauda (mikroviļņi):.....	1250W
Nominālā izvades jauda (mikroviļņi):.....	800W
Nominālā ievades jauda (grils).....	1000W

Normāli	
Mikroviļņu krāsns traucē TV uztveršanu	Darbojoties mikroviļņu krāsnij, radio un TV uztveršana var tikt traucēta. Traucējumi ir līdzīgi mazu elektroierīču, tādu kā mikseris, putekļsūcējs, elektriskais ventilators, radiēm traucējumiem. Tas ir normāli.
Blāvs krāsns apgaismojums	Gatavojot ēdienu mikroviļņu krāsnī ar mazu jaudu, krāsns apgaismojums var kļūt blāvs. Tas ir normāli.
Uz durtiņām krājas tvaiks, pa ventilācijas atverēm plūst karsts gaiss	Gatavošanas laikā no ēdiena var plūst tvaiks. Lielākā daļa izplūdis pa ventilācijas atverēm. Tomēr daļa var krāties vēsā vietā, tādā kā krāsns durtiņas. Tas ir normāli.
Krāsns iedarbināta netīši, bez neviena pārtikas produkta.	Bez neviena pārtikas produkta ierīci darbināt aizliegts. Tas ir ļoti bīstami.

Traucējums	Iespējamais cēlonis	Risinājums
Krāsni nevar iedarbināt.	(1) Barošanas kabelis nav stingri iesprausts.	Atvienojiet. Pēc 10 sekundēm atkal pievienojiet.
	(2) Izdeg drošinātājs vai nostrādā automātiskais slēdzis.	Nomainiet drošinātāju vai atiestatiet automātisko slēdzi (remontē mūsu uzņēmuma speciālisti)
	(3) Problēmas ar izvadu.	Pārbaudiet izvadu ar citām elektroierīcēm.
Krāsns nesilst.	(4) Durtiņas nav labi aizvērtas.	Aizveriet durtiņas kārtīgi.



Atbilstoši direktīvai par elektrisko un elektronisko ierīču atkritumiem (EEIA), EEIA jāvēc un jāapstrādā atsevišķi. Ja jebkurā laikā nākotnē jums vajadzēs atbrīvoties no šī produkta, lūdzu, NEIZMETIET to sadzīves atkritumos. Lūdzu, nosūtiet šo produktu uz kādu EEIA savākšanas punktu, kur tādi ir.

Ja jums nepieciešama informācija vai arī radusies kāda problēma, lūdzu, sazinieties ar Gorenje klientu apkalpošanas centru savā valstī (tālruna numuru jūs atradīsiet visā pasaulē spēkā esošajā garantijas brošūrā). Ja jūsu valstī nav klientu apkalpošanas centra, dodieties pie vietējā Gorenje izplatītāja vai sazinieties ar Gorenje sadzīves ierīču servisa nodaļu.

Starp dažādām ierīcēm vai komponentiem vienā dizaina līnijā var parādīties iespējama krāsu toņu neatbilstība dažādu iemeslu dēļ, piemēram, atšķirīgs skata leņķis, dažādu krāsu fons, materiāli un telpas apgaismojums.

### **Tikai personiskam lietojumam!**

Papildu ieteikumus par ēdienu gatavošanu mikroviļņu krāsnī, kā arī noderīgus padomus var atrast tīmekļa vietnē:

<http://www.gorenje.com>

**VĒL JUMS DAUDZ PRIEKA, LIETOJOT ŠO IERĪCI**

# gorenje

Mēs paturam tiesības veikt jebkādas izmaiņas šajos norādījumos par lietošanu, kā arī tiesības kļūdīties.

---

**ШАНОВНИЙ  
ПОКУПЦЮ!**

Дякуємо за ваш вибір. Ви швидко переконаєтесь на власному досвіді, що можете цілком покластися на нашу техніку.

Щоб вам було простіше ознайомитися зі своїм новим приладом, додаємо цей посібник з експлуатації. Уважно прочитайте його, перш ніж почати користуватися пристроєм.

Перевірте також, чи прилад доставлений цілим і неушкодженим. Якщо ви виявили пошкодження, зверніться до торгового представника або регіонального складу компанії, на якому ви придбали товар. Відповідний номер телефону зазначено в чеку або накладній.



Приємного користування вашим новим побутовим приладом!

Пристрій призначено лише для побутового використання в приміщенні, а саме для підігрівання продуктів і напоїв за допомогою електромагнітної енергії.

---

**ІНСТРУКЦІЇ З  
ВИКОРИСТАННЯ**

Уважно прочитайте посібник і збережіть його для подальшого застосування.

Посібник з експлуатації призначений для користувача. У ньому описано піч і роботу з нею. Ця інструкція стосується різних типів приладів, тож може містити описи функцій, яких немає в придбаній вами моделі.

## ЗАСТЕРЕЖНІ ЗАХОДИ ДЛЯ УНИКНЕННЯ МОЖЛИВОГО ВРАЖЕННЯ НАДМІРНОЮ МІКРОХВИЛЬОВОЮ ЕНЕРГІЄЮ

1. Не намагайтеся використовувати цю піч за відкритих дверцят, оскільки це може призвести до шкідливого враження мікрохвильовою енергією. Важливо не пошкодити роботу системи запобіжного блокування та не втручатися в неї.
2. Не розташовуйте жодних предметів між передньою панеллю та дверцятами печі. Крім того, слідкуйте, щоб бруд або залишки мийного засобу не накопичувалися на поверхні ущільнення.
3. **ПОПЕРЕДЖЕННЯ.** Якщо дверцята або ущільнення дверцят пошкоджено, не використовуйте піч, доки її не відремонтує спеціаліст.

### ДОДАТОК

Якщо не підтримувати належну чистоту пристрою, його поверхня може зіпсуватися, що вплине на термін експлуатації пристрою та призведе до небезпечної ситуації.



### ПОПЕРЕДЖЕННЯ

Щоб зменшити ризик виникнення пожежі, травмування, ураження електричним струмом або надмірною мікрохвильовою енергією під час використання виробу, дотримуйтеся основних заходів безпеки, зокрема наведених нижче.

- Прочитайте та дотримуйтеся інструкцій із розділу «ЗАСТЕРЕЖНІ ЗАХОДИ ДЛЯ УНИКНЕННЯ МОЖЛИВОГО ВРАЖЕННЯ НАДМІРНОЮ МІКРОХВИЛЬОВОЮ ЕНЕРГІЄЮ».
- Прилад можна використовувати дітям віком від 8 років, а також особам з обмеженими фізичними, тактильними або розумовими можливостями чи без належних знань і досвіду, якщо вони перебувають під наглядом або отримали вказівки щодо безпечного використання приладу й розуміють пов'язану з цим небезпеку. Не дозволяйте дітям грати з приладом. Чищення приладу й догляд за ним не слід доручати дітям без нагляду.
- Зберігайте прилад і шнур живлення в місці, недоступному для дітей до 8 років.
- Якщо шнур живлення пошкоджено, для уникнення небезпечних ситуацій його можуть замінювати лише компанія-виробник, фахівець її сервісної організації або кваліфіковані належним чином фахівці.
- **ПОПЕРЕДЖЕННЯ.** Перед заміною лампи переконайтеся, що прилад вимкнено, щоб уникнути враження електричним струмом.
- **ПОПЕРЕДЖЕННЯ.** Тільки кваліфіковані фахівці можуть виконувати операції з обслуговування або ремонту, що включають знімання кришки, яка захищає від впливу мікрохвильової енергії, оскільки це небезпечно.

- **ПОПЕРЕДЖЕННЯ.** Рідини та інші продукти не можна підігрівати в герметичних ємностях, оскільки вони можуть вибухнути.
- Під час розігрівання продуктів у пластикових або паперових ємностях, стежте за піччю, оскільки існує ризик займання.
- Користуйтеся лише начинням, придатним для використання в мікрохвильових печах.
- Якщо з'явився дим, вимкніть або від'єднайте прилад від розетки та не відкривайте дверцята, щоб полум'я згасло.
- Мікрохвильове нагрівання напоїв може призвести до відкладеного раптового википання, тому беріть ємність з обережністю.
- Щоб уникнути опіків, вміст дитячих пляшок і ємностей для дитячого харчування необхідно перемішувати або струшувати та перевіряти його температуру перед споживанням.
- Сирі яйця в шкаралупці та цілі круто зварені яйця не можна нагрівати в мікрохвильових печах, оскільки вони можуть вибухнути навіть після завершення нагрівання мікрохвилями.
- Необхідно регулярно чистити піч і видаляти з неї будь-які залишки продуктів.
- Недотримання чистоти печі може призвести до псування поверхні, що може негативно вплинути на термін експлуатації приладу та призвести до ризику виникнення небезпечної ситуації.
- Використовуйте лише температурний датчик,

рекомендований для цієї печі. (Для печей із можливістю використання датчика температури.)

- Під час використання мікрохвильової печі декоративні дверцята мають бути відчиненими. (Для печей із декоративними дверцятами.)
- Цей прилад призначено для побутового або подібного застосування, як-от:
  - на кухнях, призначених для працівників магазинів, офісів або інших робочих середовищ;
  - людьми, що проживають у готелях, мотелях або інших житлових приміщеннях;
  - у замських будинках;
  - у готелях типу «ліжко та сніданок».
- Мікрохвильова піч призначена для розігрівання їжі та напоїв. Сушіння їжі або одягу, а також нагрівання грілок, капців, губок, вологих тканин тощо може призвести до травм, займання або пожежі.
- Забороняється використовувати металеві контейнери для їжі та напоїв для розігрівання в мікрохвильовій печі.
- Прилад не можна чистити пароочисником.
- Задля недопущення перегріву прилад не можна закривати декоративними дверцятами. (Це не стосується моделей із декоративними дверцятами.)
- Мікрохвильова піч призначена для використання у вбудованому вигляді.
- Виймайте посуд із приладу обережно, щоб не зрушити поворотний піднос. (Для стаціонарних і вбудованих приладів, встановлених на висоті 900 мм над підлогою або вище,

зі знімними поворотними підносами. Це не стосується моделей із відкидними дверцятами, що кріпляться на нижніх петлях.)

- Заборонено використовувати пароочисник.
- Поверхня шухляди для зберігання може сильно нагрітися.
- Не чистьте скло на дверцятах печі жорсткими абразивними засобами або металевими щітками, щоб не подряпати поверхню та не розколоти скло.
- **ПОПЕРЕДЖЕННЯ.** Прилад і його відкриті частини нагріваються під час використання. Слід виявляти обережність і не торкатися нагрівальних елементів. Не підпускайте до приладу дітей віком до 8 років без постійного нагляду.
- Під час використання прилад нагрівається. Слід проявляти обережність і не торкатися нагрівальних елементів, розташованих усередині печі.
- **ПОПЕРЕДЖЕННЯ.** Відкриті для доступу деталі можуть сильно нагріватися під час використання. Не підпускайте до них малих дітей.
- **ПОПЕРЕДЖЕННЯ.** Через температури, що досягаються під час роботи приладу в комбінованому режимі, діти можуть використовувати його в цьому режимі виключно під наглядом дорослих.

**УВАЖНО ПРОЧИТАЙТЕ ТА ЗБЕРЕЖІТЬ ДЛЯ  
ВИКОРИСТАННЯ В МАЙБУТЬОМУ**

## **НЕБЕЗПЕКА**

Небезпека враження електричним струмом Торкання деяких внутрішніх компонентів може призвести до серйозного травмування або смерті. Не розбирайте цей пристрій.

## **ПОПЕРЕДЖЕННЯ**

Небезпека враження електричним струмом Неналежне заземлення може призвести до враження електричним струмом. Не вставляйте штепсель у розетку, якщо пристрій не встановлено та не заземлено належним чином.

Цей пристрій має бути заземлений. У випадку короткого замикання заземлення зменшує ризик ураження електричним струмом завдяки проводу заземлення, по якому проходить електричний струм.

Цей пристрій обладнано кабелем, який має провід заземлення та штепсель із заземленням. Штепсель необхідно вставити в розетку, яка встановлена та заземлена належним чином.

Зверніться до кваліфікованого електрика або монтера, якщо інструкції щодо заземлення недостатньо зрозумілі або в разі виникнення сумнівів стосовно виконаного заземлення.

Якщо це необхідно, застосовуйте лише подовжувач, що складається з 3 дротів.

1. З пристроєм надається короткий шнур живлення, щоб знизити ризик заплутування або спотикання, що міг би спричинити довший шнур

2. Якщо використовується подовжувальний шнур або подовжувач, потрібно дотримуватися наведених нижче вимог.
  - 1). Зазначені електричні характеристики подовжувального шнура або подовжувача мають бути щонайменше такими ж, що й електричні характеристики пристрою.
  - 2). Подовжувальний шнур має складатися з 3 дротів для забезпечення заземлення.
  - 3). Подовжувач потрібно розташувати так, щоб він не звисав зі стійки або стільниці, де його можуть потягнути діти або ненавмисно зачепити дорослі.

## ОЧИЩЕННЯ

Обов'язково від'єднайте пристрій від джерела живлення.

- Чистьте камеру печі після використання за допомогою злегка зволоженої тканини.
- Чистьте аксесуари звичайним чином у мильній воді.
- Якщо рама дверцят, ущільнення або суміжні елементи забрудняться, їх необхідно обережно почистити зволоженою тканиною.
- Не чистьте скло на дверцятах печі жорсткими абразивними засобами або металевими щітками, щоб не подряпати поверхню та не розколоти скло.
- Порада щодо чищення: щоб полегшити очищення стінок камери, до яких може торкатися приготована їжа, покладіть у миску половину лимона, додайте 300 мл води й увімкніть нагрівання за повної потужності мікрохвиль на 10 хвилин. Протріть піч начисто сухою м'якою тканиною.

### **УВАГА!**

#### **Небезпека травмування**

Тільки кваліфіковані фахівці можуть виконувати операції з обслуговування або ремонту, що включають знімання кришки, яка захищає від впливу мікрохвильової енергії, оскільки це небезпечно.

Див. інструкції в розділі «Матеріали, які можна використовувати в мікрохвильовій печі та яких слід уникати». Там можуть бути зазначені певні неметалеві матеріали, які небезпечно використовувати з мікрохвилями. У разі виникнення сумнівів можна перевірити розглядуване начиння, виконавши наведену нижче процедуру.

#### **Перевірка начиння**

- Налийте в пристосований для мікрохвильової печі посуд 1 чашку (250 мл) холодної води та встановіть поруч розглядуване начиння.
- Готуйте з максимальною потужністю протягом 1 хвилини.
- Обережно торкніться начиння. Якщо пусте начиння тепле, не використовуйте його для мікрохвильового приготування.
- Тривалість готування має не перевищувати 1 хвилину.



## Матеріали, які можна використовувати в мікрохвильовій

Начиння	Примітки
Сковорідка	Дотримуйтесь інструкцій виробника. Дно сковорідки має бути розташовано щонайменше за 5 мм над поворотним підносом. Неправильне використання може призвести до пошкодження поворотного підноса.
Столовий посуд	Тільки пристосований для мікрохвильової печі. Дотримуйтесь інструкцій виробника. Не використовуйте тарілки з тріщинами та відколами.
Скляні банки	Завжди знімайте кришки. Використовуйте для розігрівання продуктів лише до теплого стану. Більшість скляних банок не теплостійкі, тому вони можуть розбитися.
Посуд зі скла	Використовуйте лише посуд для печей, виготовлений із теплостійкого скла. Переконайтеся у відсутності металевого оздоблення. Не використовуйте тарілки з тріщинами та відколами.
Рукава для запікання	Дотримуйтесь інструкцій виробника. Не закривайте металевими застібками. Зробіть отвори, щоб могла виходити пара.
Паперові тарілки та чашки	Використовуйте лише для короткочасного готування або розігрівання. Не залишайте піч без нагляду під час готування.
Паперові рушники	Використовуйте, щоб накривати їжу для розігрівання та вбирання жиру. Використовуйте під наглядом лише для короткочасного готування.
Пергаментний папір	Використовуйте для накривання, щоб попередити розбризкування, або як обгортку для готування на парі.
Пластик	Тільки пристосований для мікрохвильової печі. Дотримуйтесь інструкцій виробника. Має бути позначений як «пристосований для мікрохвильової печі». Деякі пластикові ємності м'якшають, коли продукти всередині нагріваються. «Пакети для кип'ятіння» та щільно закриті пластикові пакети потрібно проколювати або розрізати, як указано на пакуванні.
Кулінарна плівка	Тільки пристосована для мікрохвильової печі. Використовуйте, щоб накривати продукти під час готування для збереження вологи. Слідкуйте, щоб кулінарна плівка не торкалася продуктів.
Термометри	Тільки пристосовані для мікрохвильової печі (цукрові термометри та термометри для м'яса).
Вощений папір	Використовуйте для накривання, щоб уникнути розбризкування та зберегти вологу.

## Матеріали, які не слід використовувати в мікрохвильовій

Начиння	Примітки
Алюмінієвий посуд	Може викликати іскріння. Перемістіть продукти в посуд, пристосований для мікрохвильової печі.
Картонний пакет для продуктів із металевою	Може викликати іскріння. Перемістіть продукти в посуд, пристосований для мікрохвильової печі.
Металевий посуд або посуд із металевим оздобленням	Метал перешкоджає впливу мікрохвильової енергії на продукти. Металеве оздоблення може викликати іскріння.
Металева обв'язка	Може викликати іскріння та призвести до виникнення полум'я в печі.
Паперові пакети	Можуть призвести до виникнення полум'я в печі.
Пінопласт	Під впливом високої температури пінопласт може розплавитися або забруднити рідину всередині.
Дерево	У разі використання в мікрохвильовій печі дерево висихає та може розколотися або тріснути.

## Назви елементів печі та аксесуарів

Вийміть піч і всі аксесуари з картонної коробки та спорожніть камеру печі.

Ця піч постачається з наведеними нижче аксесуарами.

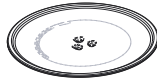

Скляний піднос



Поворотне кільце

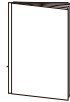

Посібник з експлуатації



Поворотний вал

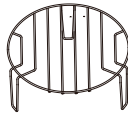

Решітка для гриля (не можна використовувати в режимі мікрохвиль; має бути встановлено на скляному підносі)

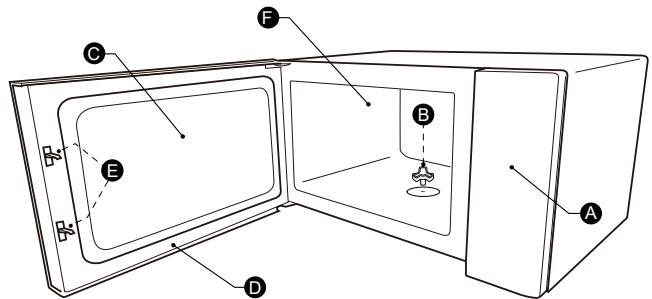

A)Панель керування

B)Поворотний вал

C)Оглядове вікно

D)Дверцята в зборі

E)Система запобіжного блокування

F)Камера печі

### УСТАНОВЛЕННЯ ПОВОРОТНОГО ПІДНОСА

Очистьте робочу камеру та встановіть поворотний піднос на місце. Під час першого встановлення переконайтеся, що всю пакувальну й захисну стрічку знято з поворотного вала. Перш ніж уперше використовувати прилад для приготування, потрібно правильно встановити поворотний піднос. Очистьте робочу камеру й аксесуари.

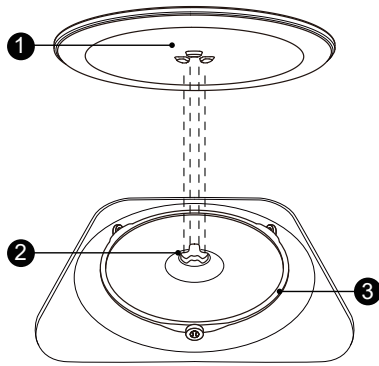

Щоб установити поворотний піднос, виконайте такі дії.

1. Установіть поворотне кільце (3) в заглиблення в робочій камері.
2. Розташуйте скляний піднос (1) на поворотному кільці (3). Розмістіть опуклі вигнуті лінії в центрі дна скляного підноса між трьома променями вала. Переконайтеся, що скляний піднос (1) зафіксовано на поворотному валі (2) в центрі дна робочої камери.

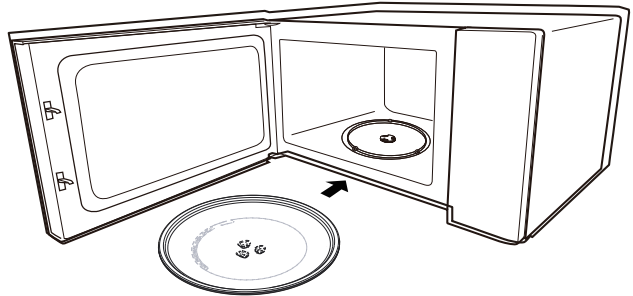

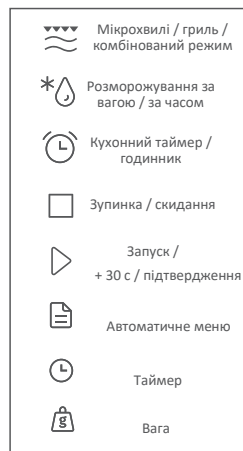
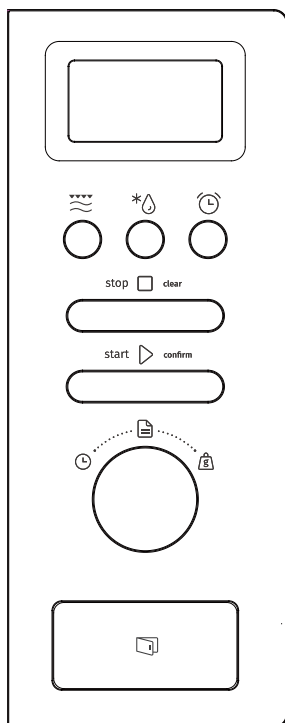

#### Примітка.

1. Забороняється використовувати прилад без поворотного підноса. Переконайтеся, що його надійно зафіксовано. Поворотний піднос може обертатися за годинною стрілкою або проти неї.
2. У жодному разі не розташуйте скляний піднос догори дном. Поворотний піднос у жодному разі не можна блокувати.
3. Під час готування необхідно завжди використовувати скляний піднос і поворотне кільце.
4. Для приготування завжди встановлюйте всі продукти й посуд із продуктами на скляний піднос.
5. Ніщо не повинно обмежувати рух поворотного підноса.
6. Якщо скляний піднос або поворотне кільце тріснуть чи пошкодяться, зверніться до найближчого авторизованого сервісного центру.



## Інструкція з експлуатації

1. Налаштування годинника Коли мікрохвильову піч буде підключено до електромережі, на дисплеї відобразиться «0:00» і пролунає один звуковий сигнал.

- 1). Щоб вибрати функцію годинника, двічі натисніть кнопку «Кухонний таймер / годинник». Значення годин почне блимати.
- 2). Поверніть регулятор (  ), щоб налаштувати значення годин. Введіть значення в діапазоні 0–23.
- 3). Натисніть кнопку «Кухонний таймер / годинник». Почне блимати значення хвилин. 4). Поверніть регулятор (  ), щоб налаштувати значення хвилин. Введіть значення в діапазоні 0–59.
- 5). Натисніть кнопку «Кухонний таймер / годинник», щоб завершити налаштування. Позначка «:» заблимає, а значення часу засвітиться.

### Примітка.



- 1). Якщо годинник не налаштувати, він не працюватиме за ввімкнення приладу.
- 2). Якщо під час налаштування годинника не натиснути кнопку «Кухонний таймер / годинник», через 1 хвилину на дисплеї печі автоматично з'явиться попередній екран.

2. Приготування в режимі мікрохвиль Натисніть кнопку «Мікрохвилі / гриль / комбінований режим» один раз. На дисплеї відобразиться «800W» (800 Вт). Натисніть кнопку «Мікрохвилі / гриль / комбінований режим» кілька разів або поверніть регулятор (  ), щоб вибрати потрібну потужність.

За кожного натискання відобразиться відповідне значення: «800W», «640W», «400W», «240W», «80W», «G», «С-1» або «С-2». Після цього натисніть кнопку «Запуск / + 30 с / підтвердження», щоб підтвердити вибір, і поверніть регулятор (  ), щоб задати тривалість

приготування в діапазоні від 0:05 до 95:00. Знову натисніть кнопку «Запуск / + 30 с / підтвердження», щоб почати приготування.

Приклад. Щоб запустити приготування з використанням мікрохвиль за потужності 80 % на 20 хвилин, виконайте зазначені нижче дії.

- 1). Натисніть кнопку «Мікрохвилі / гриль / комбінований режим» один раз. На дисплеї відобразиться «800W».
- 2). Натисніть кнопку «Мікрохвилі / гриль / комбінований режим» ще раз або поверніть регулятор (  ), щоб вибрати потужність мікрохвиль 80 %.
- 3). Натисніть кнопку «Запуск / + 30 с / підтвердження», щоб підтвердити вибір. На дисплеї відобразиться «640W».
- 4). Повертайте регулятор (  ), щоб налаштувати тривалість приготування, доки на дисплеї не відобразиться «20:00».
- 5). Натисніть кнопку «Запуск / + 30 с / підтвердження», щоб почати приготування.

**Примітка.** Величини кроків налаштування часу за допомогою кодового перемикача зазначено нижче.

0–1 хв	: 5 секунд
1–5 хв	: 10 секунд
5–10 хв	: 30 секунд

10–30 хв : 1 хвилина  
30-95 хв : 5 хвилин

Мікрохвилі / гриль /  
комбінований режим

Номер	Дисплей	Потужність мікрохвиль	Потужність гриля
1	800W	100 %	
2	640W	80 %	
3	400W	50 %	
4	240W	30 %	
5	80W	10 %	
6	G	0 %	100 %
7	C-1	55 %	45 %
8	C-2	36 %	64 %

### 3. Приготування в режимі гриля

Натисніть кнопку «Мікрохвилі / гриль / комбінований режим» один раз. На дисплеї відобразиться «800W». Натисніть кнопку «Мікрохвилі / гриль / комбінований режим» кілька разів або поверніть регулятор (👉), щоб вибрати потрібну потужність. За кожного натискання відображатиметься відповідне значення: «800W», «640W», «400W», «240W», «80W», «G», «C-1» або «C-2».

Натисніть кнопку «Запуск / + 30 с / підтвердження», щоб підтвердити вибір, і поверніть регулятор (👉), щоб задати тривалість приготування в діапазоні від 0:05 до 95:00. Знову натисніть кнопку «Запуск / + 30 с / підтвердження», щоб почати приготування.

Приклад. Щоб запустити приготування з використанням мікрохвиль за потужності 55 % і гриля за потужності 45 % (C-1) на 10 хвилин, виконайте зазначені нижче дії.



- 1). Натисніть кнопку «Мікрохвилі / гриль / комбінований режим» один раз. На дисплеї відобразиться «800W».
- 2). Натисніть кнопку «Мікрохвилі / гриль / комбінований режим» кілька разів або поверніть регулятор (👉) щоб вибрати режим «Комбі-1».
- 3). Натисніть кнопку «Запуск / + 30 с / підтвердження», щоб підтвердити вибір. На дисплеї відобразиться «C-1».
- 4). Повертайте регулятор (👉), щоб налаштувати тривалість приготування, доки на дисплеї не відобразиться «10:00».
- 5) Натисніть кнопку «Запуск / + 30 с / підтвердження», щоб почати приготування.

**Примітка.** Коли мине половина часу приготування в режимі гриля, двічі пролунає звуковий сигнал. Це нормальне явище. Щоб досягнути кращого ефекту підсмажування, переверніть їжу й закрийте дверцята. Після цього натисніть кнопку «Запуск / + 30 с / підтвердження», щоб продовжити готування. Якщо не буде виконано жодних дій, піч продовжить працювати.

#### 4. Розморожування за часом

- 1). Натисніть кнопку «Розморожування за вагою / за часом» двічі. На дисплеї відобразиться «dEF2».
- 2). Натисніть кнопку «Запуск / + 30 с / підтвердження», щоб підтвердити вибір.
- 3). Поверніть регулятор (  ), щоб задати тривалість приготування в діапазоні від 0:05 до 95:00.
- 4). Натисніть кнопку «Запуск / + 30 с / підтвердження», щоб почати приготування.

#### 5. Розморожування за вагою

- 1). Натисніть кнопку «Розморожування за вагою / за часом» один раз. На дисплеї відобразиться «dEF1».
- 2). Натисніть кнопку «Запуск / + 30 с / підтвердження», щоб підтвердити вибір.
- 3). Натисніть кнопку «Розморожування за вагою / за часом» кілька разів або поверніть регулятор (  ), щоб вибрати режим розморожування. На дисплеї по порядку відобразяться «d01», «d02», «d03» і «d04».
- 4). Натисніть кнопку «Запуск / + 30 с / підтвердження», щоб підтвердити вибір.
- 5). Поверніть регулятор (  ), щоб вибрати вагу продуктів.
- 6). Натисніть кнопку «Запуск / + 30 с / підтвердження», щоб почати розморожування.

Меню	d01 Заморожений хліб	d02 Заморожене м'ясо	d03 Заморожені овочі	d04 Заморожена піца
Вага	100g-600g	100g-2000g	100g-1000g	100g-600g

#### 6. Кухонний таймер

- 1). Натисніть кнопку «Кухонний таймер / годинник» один раз. На дисплеї відобразиться «00:00».
- 2). Поверніть регулятор (  ), щоб задати потрібний час. (Максимальний час приготування становить 95 хвилин.)
- 3). Натисніть кнопку «Запуск / + 30 с / підтвердження», щоб підтвердити налаштування.
- 4). Щойно встановлений час мине, пролунає 5 звукових сигналів. Якщо налаштовано годинник (у 24-годинному форматі), на дисплеї відобразиться поточний час.

**Примітка**

Під час роботи кухонного таймера налаштування програм неможливе.



## 7. Швидко готування

- 1). У режимі очікування натисніть кнопку «Запуск / Н 30 с / підтвердження», щоб розпочати приготування за потужності 100 % протягом 30 секунд. За кожного натискання час приготування збільшуватиметься на 30 секунд (до 95 хвилин).
- 2). У режимі очікування поверніть регулятор (  ) ліворуч, щоб задати час приготування за допомогою мікрохвиль за потужності 100 %. Після цього натисніть кнопку «Запуск / Н 30 с / підтвердження», щоб почати приготування.

**Примітка.** У комбінованому режимі, режимах мікрохвиль, гриля, розморожування за часом і багатоетапного приготування кожне натискання кнопки «Запуск / Н 30 с / підтвердження» додає 30 секунд до часу готування.



## 8. Функція запиту

- 1). У режимах мікрохвиль, гриля й комбінованому режимі приготування натисніть кнопку «Мікрохвилі / гриль / комбінований режим». На 3 секунди відобразиться значення поточної потужності. Через 3 секунди на дисплеї печі з'явиться попередній екран.
- 2). У режимі приготування натисніть кнопку «Кухонний таймер / годинник», щоб дізнатися час приготування. На 3 секунди відобразиться час, що залишився до кінця процесу.

## 9. Багатоетапне приготування

Щонайбільше можна встановити 2 етапи приготування. У режимі багатоетапного приготування, якщо одним з етапів є розморожування, то його слід задати першим етапом. Кухонний таймер та автоматичне меню не використовуються в режимі багатоетапного приготування. Кожне наступне натискання кнопки «Запуск / + 30 с / підтвердження» додає 30 секунд до часу приготування (окрім режиму розморожування за вагою).

Приклад. Щоб розморозити продукти за 5 хвилин, а потім готувати їх 7 хвилин за допомогою мікрохвиль за потужності 80 %, виконайте зазначені нижче дії.

- 1). Натисніть кнопку «Розморожування за вагою / за часом» двічі. На дисплеї відобразиться «dEF2».
- 2). Натисніть кнопку «Запуск / + 30 с / підтвердження», щоб підтвердити вибір.
- 3). Повертайте регулятор (  ), щоб вибрати час розморожування, доки на дисплеї не відобразиться «5:00».
- 4). Натисніть кнопку «Мікрохвилі / гриль / комбінований режим» один раз. На дисплеї відобразиться «800W».
- 5). Натисніть кнопку «Мікрохвилі / гриль / комбінований режим» ще раз або поверніть регулятор (  ), щоб вибрати потужність мікрохвиль 80 %.
- 6). Натисніть кнопку «Запуск / + 30 с / підтвердження», щоб підтвердити вибір. На дисплеї відобразиться «640W».

7). Повертайте регулятор (  ), щоб налаштувати тривалість приготування, доки на дисплеї не відобразиться «7:00».

8). Натисніть кнопку «Запуск / + 30 с / підтвердження», щоб почати приготування. Звуковий сигнал пролунає один раз для першого етапу. Почнеться зворотний відлік часу розморожування. Звуковий сигнал пролунає вдруге, щойно розпочнеться другий етап приготування. Після закінчення процесу готування звуковий сигнал пролунає 5 разів.

---

10. Функція блокування від дітей

Блокування. У режимі очікування натисніть кнопку «Зупинка / скидання» й утримуйте її 3 секунди. Пролунає довгий звуковий сигнал, який означає, що функцію блокування від дітей активовано. Світлодіодний індикатор відобразить режим блокування від дітей або поточний час. Вихід із режиму блокування. У режимі блокування натисніть кнопку «Зупинка / скидання» й утримуйте її 3 секунди. Пролунає довгий звуковий сигнал, який означає, що функцію блокування вимкнуто.

---

11. Функція ЕКО

Щоб увійти в режим ЕКО, виконайте такі дії.  
У режимі очікування натисніть кнопку «Зупинка / скидання», щоб увійти в режим ЕКО. Дисплей погасне.  
Щоб вийти з режиму ЕКО, виконайте такі дії.  
У режимі ЕКО натисніть будь-яку кнопку або поверніть регулятор (  ), щоб вийти з режиму ЕКО.



---

12. Тихий режим



Щоб активувати тихий режим, виконайте такі дії.  
У режимі очікування натисніть кнопку «Кухонний таймер / годинник» та утримуйте її 3 секунди. Пролунає довгий звуковий сигнал, і піч увійде в тихий режим. Натискання кнопок є беззвучним.  
Щоб вимкнути тихий режим, виконайте такі дії.  
У тихому режимі натисніть кнопку «Кухонний таймер / годинник» та утримуйте її 3 секунди. Пролунає довгий звуковий сигнал, і піч вийде з тихого режиму.

Щоб увійти в режим Aquaclean, виконайте такі дії.  
У режимі очікування натисніть та утримуйте кнопку «Мікрохвилі / гриль / комбінований режим» протягом 3 секунд. Пролунає довгий звуковий сигнал, і піч увійде в режим Aquaclean.  
Помістіть у піч 200 мл води й натисніть кнопку «Запуск / + 30 с / підтвердження», щоб запустити функцію Aquaclean за потужності 800 Вт на 5 хвилин (ці параметри не можна змінити).

## 14. Автоматичне меню

- 1). Повертайте регулятор (  ) праворуч, щоб вибрати потрібний режим. На дисплеї відобразяться значення в діапазоні між «A1» до «A15».
- 2). Натисніть кнопку «Запуск / + 30 с / підтвердження», щоб підтвердити вибір.
- 3). Повертайте регулятор (  ), щоб вибрати вагу за замовчуванням згідно з таблицею позначень у меню.
- 4). Натисніть кнопку «Запуск / + 30 с / підтвердження», щоб почати приготування.

Приклад. Щоб застосувати автоматичне меню до приготування риби вагою 350 г, виконайте зазначені нижче дії.

- 1). Повертайте регулятор (  ) за годинною стрілкою, доки на дисплеї не відобразиться «A11».
- 2). Натисніть кнопку «Запуск / + 30 с / підтвердження», щоб підтвердити вибір.
- 3). Повертайте регулятор (  ), щоб вибрати вагу риби, доки на дисплеї не відобразиться «350». 4). Натисніть кнопку «Запуск / + 30 с / підтвердження», щоб почати приготування.

Таблиця позначень

Меню	Вага	Дисплей
A-1 Піца	200 г	200g
	400 г	400g
A-2 Підігрівання посуду	200 г	200 g
	400 г	400 g
	600 г	600 g
A-3 Розтоплення шоколаду	100 г	100 g
	150 г	150 g
A-4 Розтоплення масла	200 г	200 g
	100 г	100 g
	150 г	150 g
A-5 М'ясо (яловичина)	200 г	200 g
	250 г	250 g
	350 г	350 g
	450 г	450 g

Меню	Вага	Дисплей
А-6 М'ясо (свинина)	250 г	250 g
	350 г	350 g
	450 г	450 g
А-7 М'ясо (курка)	250 г	250 g
	350 г	350 g
	450 г	450 g
А-8 Овочі	200 г	200 g
	300 г	300 g
	400 г	400 g
А-9 Макарони	50 г (у холодній воді вагою 450 г)	50 g
	100 г (у холодній воді вагою 800 г)	100 g
А-10 Картопля	200 г	200 g
	400 г	400 g
	600 г	600 g
А-11 Риба	250 г	250 g
	350 г	350 g
	450 г	450 g
А-12 Підігрівання супу	200 мл	200
	400 мл	400
	600 мл	600
А-13 Попкорн	100 г	100
А-14 Курячі нагетси	200 г	200 g
	400 г	400 g
	600 г	600 g
А-15 М'ясний фарш	4	4

### Установлення й підключення

- Прилад призначено лише для побутового використання.
- Піч призначено лише для використання у вбудованому вигляді. Її не можна встановлювати на стільницю або в шафу.
- Дотримуйтесь інструкцій щодо встановлення.
- Прилад можна вбудувати в нішу настінної шафи шириною 60 см.
- Прилад обладнано штепсельною вилкою. Його можна підключати лише до належним чином встановленої та заземленої розетки.
- Напруга в електромережі має відповідати значенню, зазначеному на паспортній табличці.
- Установлювати розетку й замінювати з'єднувальний кабель повинен лише кваліфікований електрик. Якщо після встановлення приладу штепсельна вилка стане недоступною, потрібно встановити всеполюсний вимикач із проміжком між розімкнутими контактами щонайменше 3 мм.
- Не можна використовувати перехідники, трійники й подовжувачі. Перевантаження може призвести до пожежі.

**Відкриті поверхні можуть сильно нагріватися під час використання.**



Уважно прочитайте інструкцію перед встановленням приладу.  
Зверніть увагу на підключення до електромережі

Піч обладнано штепсельною вилкою. Її можна підключати лише до належним чином встановленої та заземленої розетки. Згідно з відповідними нормами й правилами, установлювати розетку й замінювати з'єднувальний кабель повинен лише кваліфікований електрик.

Якщо після встановлення приладу штепсельна вилка стане недоступною, потрібно встановити всеполюсний ізоляційний вимикач із проміжком між розімкнутими контактами щонайменше 3 мм.

▼▼ Гвинт А

┆ Гвинт В

 Монтажна панель

○ Пластикові заглушки

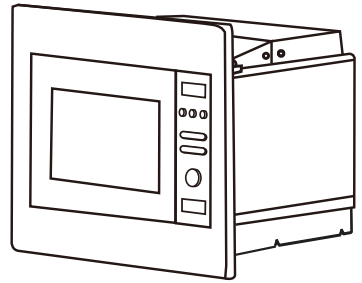

У вбудованій шафі не має бути стінки позаду приладу.

Мінімальна висота встановлення — 85 см.

Не закривайте вентиляційні отвори та впускні отвори для повітря.

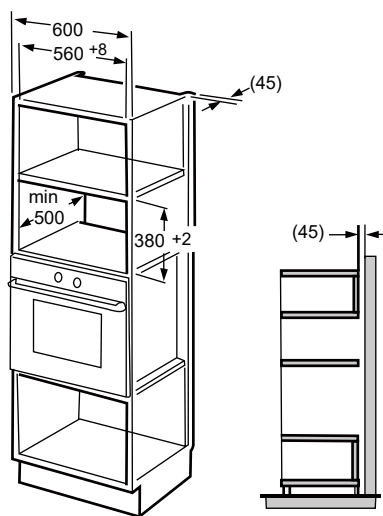
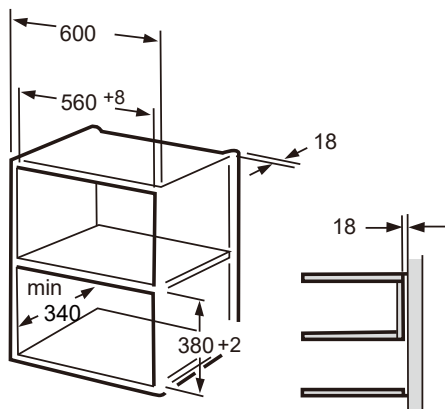

**Примітка.**

В обох випадках для встановлення потрібні кріплення й шаблон.

1. Прочитайте інструкцію на ШАБЛОНІ й покладіть його на тримальну поверхню ніші в шафі.

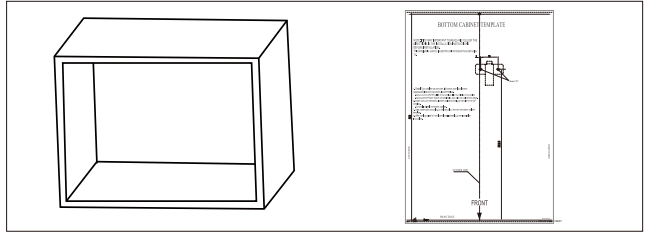

2. Зробіть позначки на тримальній поверхні ніші відповідно до відміток на шаблоні, позначених літерою «а».

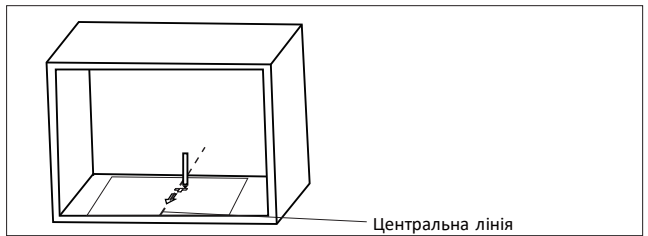

3. Приберіть шаблон і закріпіть монтажну панель гвинтом А.

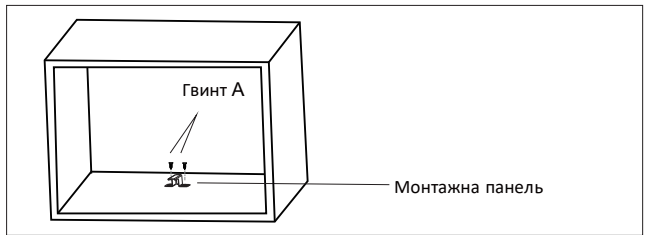





1. Закріпіть РЕГУЛЮВАЛЬНИЙ ГВИНТ А на ВЕРХНЬОМУ ПОВІТРЯНОМУ КАНАЛІ печі й установіть піч у нішу.
  - Налаштуйте висоту РЕГУЛЮВАЛЬНОГО ГВИНТА А так, щоб між РЕГУЛЮВАЛЬНИМ ГВИНТОМ А та верхом ніші був зазор 1 мм.
  - Не придавлюйте й не перекручуйте шнур живлення.
  - Переконайтеся, що піч установлено в центрі ніші.

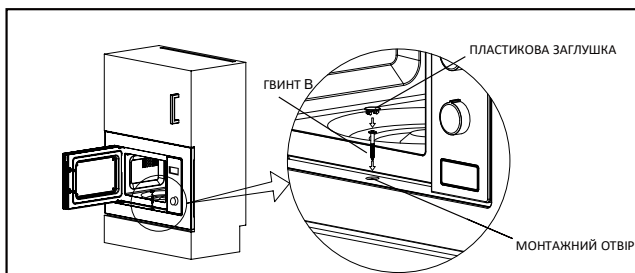

2. Відчиніть дверцята й закріпіть піч у ніші, вкрутивши ГВИНТ В через монтажний отвір у накладці. Після цього закрийте МОНТАЖНИЙ ОТВІР за допомогою ПЛАСТИКОВОЇ ЗАГЛУШКИ.

Техаракнічні карактеристики

Модель:.....ВМ300Х  
 Номінальна напруга: ..... 230 В~50 Гц  
 Номінальна вхідна потужність (мікрохвилі):.....1250 Вт  
 Номінальна вихідна потужність (мікрохвилі):.....800 Вт  
 Номінальна вхідна потужність (гриль): .....1000 Вт

Нормальна робота	
Мікрохвильова піч створює перешкоди під час телевізійного прийому	Під час експлуатації мікрохвильової печі можуть виникати перешкоди радіо- та телевізійного прийому. Вони подібні до перешкод, які викликають невеликі електричні пристрої, як-от міксер, пилосос або електричний вентилятор. Це нормальне явище.
Тьмяне підсвічування печі	Під час готування за низької потужності мікрохвиль підсвічування печі може бути тьмяним. Це нормальне явище.
На дверцятах осідає пара, а з вентиляційних отворів виходить гаряче повітря	У процесі приготування з продуктів може виходити пара. Більша частина пари виходить через вентиляційні отвори. Але певна частина може осідати у прохолодному місці, наприклад на дверцятах печі. Це нормальне явище.
Піч було випадково запущено, коли всередині не було продуктів	Використовувати піч, коли всередині немає продуктів, заборонено. Це дуже небезпечно.

Проблема	Можлива причина	Спосіб усунення
Піч не запускається.	(1). Шнур живлення не підключено належним чином.	Витягніть штепсель із розетки. Вставте знову через 10 секунд.
	(2). Перегорів запобіжник або спрацював вимикач.	Замініть запобіжник або ввімкніть автоматичний вимикач (ремонт здійснюється кваліфікованими спеціалістами нашої компанії).
	(3). Несправність розетки.	Перевірте розетку, підключивши інший електричний пристрій.
Піч не гріє.	(4). Дверцята зачинено нещільно.	Закрийте дверцята належним чином.



Відповідно до Директиви щодо відходів електричного та електронного обладнання (WEEE) необхідно окремо збирати та переробляти відходи електричного та електронного обладнання. Якщо будь-коли в майбутньому вам знадобиться утилізувати цей прилад, НЕ утилізуйте його разом із побутовим сміттям. Відправте цей виріб в один із доступних центрів збору відходів електричного та електронного обладнання.

## ОБСЛУГОВУВАННЯ ТА ГАРАНТІЯ

Якщо у вас виникнуть запитання або проблеми, зверніться до Центру обслуговування споживачів Gorenje у своїй країні (його номер телефону зазначено на талоні міжнародної гарантії). Якщо у вашій країні немає Центру обслуговування споживачів, зверніться до місцевого дилера компанії Gorenje або сервісного центру, що спеціалізується на обслуговуванні побутових приладів Gorenje.

Можлива невідповідність відтінків різних приладів або компонентів у межах одного модельного ряду може бути спричинена різними факторами, як-от кутом погляду на прилад, різними кольорами фону, матеріалами й освітленням приміщення.

Додаткові рекомендації щодо приготування їжі в мікрохвильовій печі й корисні поради див. на сайті

<http://www.gorenje.com>

**БАЖАЄ ВАМ МАКСИМАЛЬНОГО ЗАДОВОЛЕННЯ ВІД  
КОРИСТУВАННЯ ПРИЛАДОМ!**

# gorenje

Ми зберігаємо за собою право на будь-які зміни й помилки в інструкціях із використання.

Vážený zákazníku

Upřímně vám děkujeme za váš nákup. Věříme, že brzy najdete dostatek důkazů, že se na naše produkty můžete opravdu spolehnout. Abychom usnadnili používání zařízení, připojujeme tento komplexní návod k použití.

Pokyny by vám měly pomoci seznámit se s novým spotřebičem. Před prvním použitím spotřebiče si je prosím pečlivě přečtěte.

V každém případě se ujistěte, že vám byl spotřebič dodán nepoškozený. Pokud zjistíte a jakékoli poškození způsobené přepravou, kontaktujte svého obchodního zástupce nebo regionální sklad, odkud byl produkt dodán. Telefonní číslo najdete na potvrzení o doručení nebo balícím listě.



Přejeme vám hodně potěšení z vašeho nového domácího spotřebiče.

Přístroj pro domácí použití k ohřevu potravin a nápojů pomocí elektromagnetické energie, pouze pro vnitřní použití.

NÁVOD K POUŽITÍ

**POZORNĚ SI PŘEČTĚTE TYTO INSTRUKCE A ULOŽTE SI JE PRO BUDOUCÍ POUŽITÍ**

Tyto pokyny jsou určeny pro uživatele. Popisují spotřebič a jak ho používat. Jsou ale určeny také pro ostatní podobné typy spotřebičů, proto můžete najít některé popisy funkcí, které se na váš spotřebič nemusí vztahovat.

## BEZPEČNOSTNÍ OPATŘENÍ PRO ZABRÁNĚNÍ MOŽNÉMU VYSTAVENÍ SE NADMĚRNÉMU MNOŽSTVÍ MIKROVLNNÉ ENERGIE

1. Nepokoušejte se používat tuto troubu s otevřenými dvířky, protože by to mohlo vést ke škodlivému působení mikrovlnné energie. Je důležité neporušovat nebo nemanipulovat s bezpečnostními zábranami.
2. Mezi přední část trouby a dvířka nevkládejte žádné předměty a nedopust'te, aby se na těsnících plochách nahromadila špína nebo zbytky čističe.
3. **VAROVÁNÍ:** Pokud jsou dvířka nebo těsnění dvířek poškozené, trouba se nesmí používat, dokud ji neopraví kvalifikovaná osoba.

### **DODATEK**

Pokud není přístroj udržován v dobrém čistém stavu, může dojít k jeho degradaci, ovlivnění životnosti přístroje a vzniku nebezpečné situace.

### **VAROVÁNÍ**

Abyste snížili riziko požáru, úrazu elektrickým proudem, zranění osob nebo vystavení nadměrné energii mikrovlnné trouby při používání spotřebiče, dodržujte základní opatření, včetně následujících:

- Přečtěte si a řiďte se konkrétním: „**BEZPEČNOSTNÍM OPATŘENÍM PRO ZABRÁNĚNÍ MOŽNÉMU VYSTAVENÍ SE NADMĚRNÉMU MNOŽSTVÍ MIKROVLNNÉ ENERGIE**“.
- Děti starší osmi let a osoby se sníženými tělesnými, smyslovými a rozumovými schopnostmi či s nedostatkem znalostí a zkušeností mohou tento spotřebič používat pod odpovídajícím dohledem, nebo pokud byly poučeny o bezpečném používání spotřebiče a chápou nebezpečí spojená s jeho používáním. Děti si se spotřebičem nesmějí hrát. Čištění a uživatelskou údržbu by neměly provádět děti bez dozoru.
- Udržujte zařízení a jeho kabel mimo dosah dětí mladších 8 let.
- Pokud je napájecí kabel poškozen, musí být vyměněn výrobcem, jeho servisním zástupcem nebo podobně kvalifikovanými osobami, aby se zabránilo nebezpečí.
- **VAROVÁNÍ:** Před výměnou žárovky se ujistěte, že je spotřebič vypnutý, aby nedošlo k úrazu elektrickým proudem.
- **VAROVÁNÍ: Pro** kohokoli jiného, než kompetentní osobu je nebezpečné provádět jakékoli servisní nebo opravné operace, které zahrnují odstranění krytu poskytujícímu ochranu před vystavením mikrovlnné energii.

- **VAROVÁNÍ:** Tekutiny a jiné potraviny se nesmějí ohřívat v uzavřených nádobách, protože ty mohou explodovat.
- Při ohřívání potravin v plastových nebo papírových nádobách troubu kvůli možnosti vznícení hlídejte.
- Používejte pouze nádobí vhodné pro použití v mikrovlnných troubách.
- Pokud z přístroje vychází kouř, vypněte nebo odpojte zástrčku ze zásuvky a nechte dvířka zavřená, aby se případné plamenů nemohly šířit.
- Mikrovlnný ohřev nápojů může mít za následek opožděný erupční zavření, proto je při manipulaci s nádobou nutná opatrnost.
- Obsah lahví na krmení a nádob na dětskou výživu je třeba před konzumací promíchat nebo protřepat a zkontrolovat teplotu, aby nedošlo k popálení.
- Vejce ve skořápce a celá natvrdo uvařená vejce by se neměla ohřívat v mikrovlnných troubách, protože mohou explodovat, a to i po ukončení mikrovlnného ohřevu.
- Troubu je třeba pravidelně čistit a odstraňovat veškeré zbytky jídla.
- Pokud nebudete troubu udržovat v čistém stavu, mohlo by to vést ke zhoršení povrchu, což by mohlo nepříznivě ovlivnit životnost spotřebiče a případně vést ke vzniku nebezpečné situace.
- Používejte pouze teplotní sondu doporučenou pro tuto troubu.

(Platí pro trouby vybavené zařízením pro použití sondy snímající teplotu.)

- Mikrovlnná trouba musí být provozována s otevřenými ozdobnými dvířky. (Platí pro trouby s ozdobnými dvířky.)
- Toto zařízení je určeno k použití v domácnosti a podobných zařízeních, jako jsou:
  - kuchyňské prostory v obchodech, kancelářích a jiných pracovních prostředích;
  - klienty v hotelech, motelech a jiných zařízeních obytného typu;
  - farmy;
  - zařízení typu Bed&Breakfast.
- Mikrovlnná trouba je určena k ohřevu jídel a nápojů. Sušení jídla nebo oděvu a ohřívání ohřívacích polštářků, pantoflí, houbiček, vlhkého hadříku apod. může vést k vzniku rizika poranění, vznícení nebo požáru.
- Během mikrovlnného vaření nejsou povoleny kovové nádoby na jídlo a nápoje.
- Spotřebič se nesmí čistit parním čističem.
- Spotřebič nesmí být instalován za dekorativní dveře, aby nedošlo k přehřátí. (To se netýká spotřebičů s ozdobnými dvířky.)
- Mikrovlnná trouba je určena k použití jako vestavěná.
- Při vyjímání nádob ze spotřebiče je třeba dbát na to, aby otočný talíř zůstal na svém místě uvnitř trouby. (U pevných spotřebičů a vestavěných spotřebičů, které se používají ve výšce 900 mm nad podlahou a mají odnímatelné otočné talíře.



To však neplatí pro spotřebiče s vodorovnými spodními otočnými dveřmi.)

- Nepoužívejte parní čistič.
- Povrch úložné zásuvky se může zahřát.
- K čištění skla dvířek trouby nepoužívejte drsné abrazivní čisticí prostředky nebo ostré kovové škrabky, protože by mohly poškrábat povrch, což by mohlo vést k rozbití skla.
- **VAROVÁNÍ:** Zařízení a jeho části mohou být během jeho provozu horké. Dbejte na to, abyste se nedotkli topných těles. Udržujte mimo dosah dětí mladších 8 let, pokud nejsou pod neustálým dohledem.
- Během používání se spotřebič zahřívá. Dbejte na to, abyste se nedotkli topných těles uvnitř trouby.
- **VAROVÁNÍ:** Přístupné části se mohou během používání zahřát. Udržujte mimo dosah malých dětí.
- **VAROVÁNÍ:** Je-li spotřebič provozován v kombinovaném režimu, mohou děti používat troubu z důvodu generovaných teplot pouze pod dohledem dospělého.

**POZORNĚ SI PŘEČTĚTE A UCHOVÁVEJTE PRO  
BUDOUCÍ POUŽITÍ**

### **NEBEZPEČÍ**

Nebezpečí úrazu elektrickým proudem

Dotyk některých vnitřních součástí může způsobit vážné zranění nebo smrt. Tento přístroj nerozebírejte.

### **VAROVÁNÍ**

Nebezpečí úrazu elektrickým proudem

Nesprávné použití uzemnění může mít za následek úraz elektrickým proudem. Nezapojujte do zásuvky, dokud není spotřebič správně nainstalován a uzemněn.

Toto zařízení musí být uzemněno. V případě elektrického zkratu uzemnění snižuje riziko úrazu elektrickým proudem zajištěním únikového vodiče pro elektrický proud.

Tento spotřebič je vybaven kabelem s uzemňovacím vodičem a uzemňovací zástrčkou. Zástrčka musí být zapojena do zásuvky, která je správně nainstalována a uzemněna.

Pokud nejsou pokyny k uzemnění zcela pochopeny nebo pokud existují pochybnosti o tom, zda je spotřebič správně uzemněn, poraďte se s kvalifikovaným elektrikářem nebo servisním technikem.

Pokud je nutné použít prodlužovací kabel, použijte pouze 3vodičový prodlužovací kabel.

1. K dispozici je krátký napájecí kabel, který snižuje rizika, k nimž může dojít při zamotání nebo zakopnutí o delší kabel.

2. Pokud je použit dlouhý kabel nebo prodlužovací kabel:
  - 1). Označený elektrický výkon sady kabelu nebo prodlužovacího kabelu by měl být minimálně stejně velký jako elektrický výkon zařízení.
  - 2) Prodlužovacím kabelem musí být uzemněný třívodičový kabel.
  - 3) Dlouhý kabel by měl být uspořádán tak, aby nevisel přes pult nebo hranu stolu, kde by za něj mohly tahat děti nebo o něj neúmyslně zakopnout.

Nezapomeňte odpojit spotřebič od napájení.

- Po použití vyčistěte vnitřek trouby mírně navlhčeným hadříkem.
- Očistěte příslušenství obvyklým způsobem v mýdlové vodě.
- Pokud jsou zárubně a těsnění a přilehlé části znečištěné, musí být pečlivě očištěny vlhkým hadříkem.
- K čištění skla dvířek trouby nepoužívejte drsné abrazivní čisticí prostředky nebo ostré kovové škrabky, protože by mohly poškrábat povrch, což by mohlo vést k rozbití skla.
- Tip na čištění---Pro snazší čištění prostoru trouby, kterých se může vařené jídlo dotknout: Položte polovinu citronu do misky, přidejte 300 ml vody a 10 minut ji zahřívejte na 100 % mikrovlnný výkon. Troubu otřete měkkým suchým hadříkem.

## **POZOR**

### **Nebezpečí úrazu**

Pro kohokoli jiného, než kompetentní osobu je nebezpečné provádět jakékoli servisní nebo opravné operace, které zahrnují odstranění krytu poskytujícímu ochranu před vystavením mikrovlnné energii.

Viz pokyny v části „Materiály, které můžete použít v mikrovlnné troubě nebo kterým je třeba se v mikrovlnné troubě vyhnout.“ Může také existovat některé nekovové nádoby, které přesto není bezpečné pro použití v mikrovlnné troubě. Máte-li pochybnosti, můžete dotyčné nádoby vyzkoušet podle níže uvedeného postupu.

### **Test nádobí:**

- Naplňte nádobu vhodnou do mikrovlnné trouby 1 šálkem studené vody (250 ml) spolu s příslušným nádobím, které chcete testovat.
- Vařte na maximální výkon po dobu 1 minuty.
- Opatrně sáhněte na nádoby. Pokud je prázdná nádoba teplá, nepoužívejte ji k vaření v mikrovlnné troubě.
- Nepřekračujte dobu 1 minuty vaření.

## Materiály, které můžete použít v mikrovlnné troubě

Nádobí	Poznámky
Browningová mísa	Postupujte podle pokynů výrobce. Dno nádoby na opékání musí být nejméně 5 mm nad otočným talířem. Nesprávné použití může způsobit prasknutí talíře.
Stolní nádobí	Pouze použitelné v mikrovlnné troubě. Postupujte podle pokynů výrobce. Nepoužívejte prasklé nebo odštípnuté nádobí.
Skleněné nádoby	Vždy sejměte víko. Používejte pouze k ohřívání jídla, jen dokud není teplé. Většina skleněných nádob není tepelně odolná a může se rozbít.
Skleněné zboží	Pouze žáruvzdorné sklo určené pro mikrovlnné trouby. Ujistěte se, že nemají jakékoli kovové obložení. Nepoužívejte prasklé nebo odštípnuté nádobí.
Pečící sáčky do trouby	Postupujte podle pokynů výrobce. Nezavírejte kovovou páskou. Vytvořte otvory, aby mohla unikat pára.
Papírové talíře a kelímky	Používejte pouze pro krátkodobé vaření / ohřívání. Během vaření nenechávejte troubu bez dozoru.
Papírové ručníky	Slouží k zakrytí jídla pro opětovný ohřev a vstřebávání tuku. Používejte pod dohledem pouze pro krátkodobé vaření.
Pergamenový papír	Použijte jako kryt, abyste zabránili postříkání nebo jako "poklici" na páru.
Plasty	Pouze použitelné v mikrovlnné troubě. Postupujte podle pokynů výrobce. Mělo by být označeno jako „Bezpečné pro mikrovlnné trouby“. Některé plastové nádoby změknou, protože jídlo uvnitř se zahřívá. „Varné sáčky“ a těsně uzavřené plastové sáčky by se měly rozfíknout, propíchnout nebo odvětrávat podle pokynů v obalu.
Plastový obal	Pouze použitelné v mikrovlnné troubě. Slouží k zakrytí jídla během vaření, aby se udržela vlhkost. Nedovolte, aby se plastový obal dotkl jídla.
Teploměry	Pouze bezpečné pro mikrovlnnou troubu (teploměry na maso a cukrovinky).
Voskový papír	Použijte jako kryt, abyste zabránili postříkání a zadrželi vlhkost.

## Materiály, kterým je třeba se v mikrovlnné troubě vyhnout

Nádobí	Poznámky
Hliníkový podnos	Může způsobit jiskření. Přeneste jídlo do nádob určených pro mikrovlnné trouby.
Krabíčka na jídlo s kovovou rukojetí může způsobit jiskření.	Může způsobit jiskření. Přeneste jídlo do nádob určených pro mikrovlnné trouby.
Kovové nebo kovem zdobené nádobí	Kov chrání jídlo před mikrovlnnou energií. Kovové zdobení může způsobit jiskření.
Kovové kroužky	Mohou způsobit jiskření a také požár v troubě.
Papírové pytlíky	mohou v troubě vzplanout.
Polystyren	Polystyren se může při působení vysoké teploty roztavit nebo kontaminovat kapalinu uvnitř.
Dřevo	Dřevo při použití v mikrovlnné troubě vyschne a může se štěpit nebo praskat.

## Názvy částí trouby a příslušenství

Vyjměte troubu a veškerý materiál z krabice a dutiny trouby.

Vaše trouba je dodávána s následujícím příslušenstvím:



Skleněný talíř



Sestava otočného podstavce



Návod k použití



Otočný hřídel



Rošt na grilování (Nelze použít v mikrovlnné troubě a musí být umístěn na skleněném talíři)

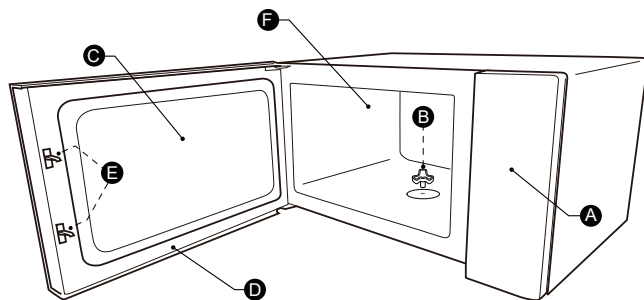

- A) Kontrolní panel
- B) Otočná hřídel
- C) Pozorovací okno

- D) Montáž dveří
- E) Bezpečnostní blokovací systém
- F) Vnitřní prostor trouby

INSTALACE  
OTOČNÉHO  
TALÍŘE

Čištění varného prostoru a umístění otočného talíře na místo. U nových instalací zkontrolujte, zda byly z hřídele točny odstraněny všechny obaly a přepravní pásy. Před prvním použitím spotřebiče k přípravě jídla musíte správně umístit otočný talíř. Musíte také vyčistit varný prostor a příslušenství.



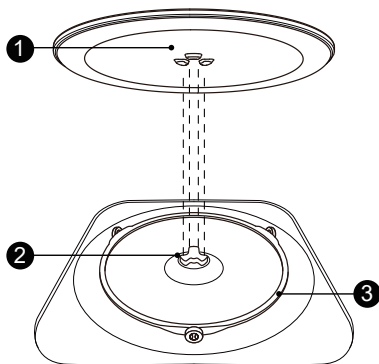

Jak umístit otočný talíř na místo:

1. Vložte sestavu otočného talíře 3 do výklenku ve varném prostoru.

2. Umístěte skleněný talíř 1 na sestavu otočného talíře

③. Umístěte vyvýšené zakřivené čáry u středu dna skleněného talíře mezi tři paprsky hřídele. Dbejte na to, aby skleněný talíř 1 zapadl do otočné šachty



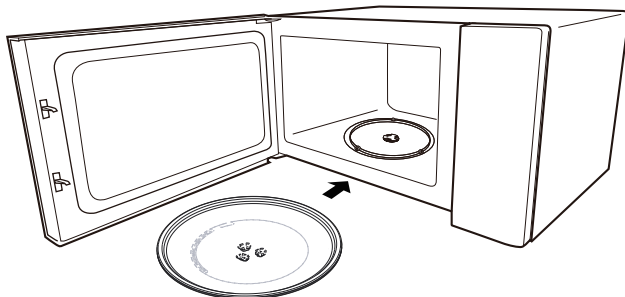



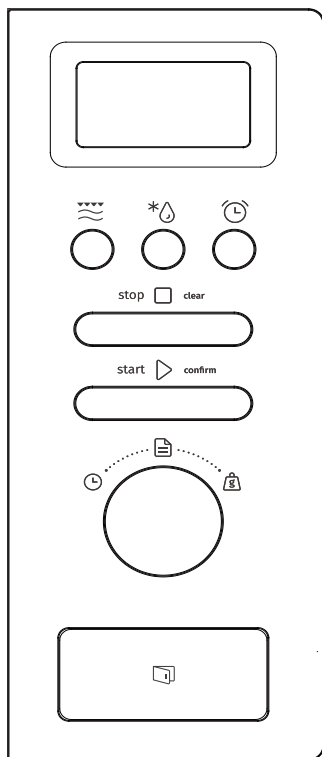

② ve středu dna varného prostoru. Válečky na hřídeli by měly zapadat do spodního hřebene točny.



#### Poznámka:



1. Nikdy nepoužívejte spotřebič bez otočného talíře. Ujistěte se, že je správně zasunutý. Točna se může otáčet ve směru nebo proti směru hodinových ručiček.
2. Nikdy nepokládejte skleněný talíř dnem vzhůru. Skleněný podnos by nikdy neměl být omezován v pohybu.
3. Během vaření musí být vždy použita skleněná miska a kruh otočného talíře.
4. Veškeré jídlo a nádoby s jídlem, které chcete vařit, vždy umístěte na skleněný otočný talíř.
5. Skleněný podnos nesmí být nikdy omezován v pohybu.
6. Pokud praskne skleněný talíř nebo jeho příslušenství, obraťte se na nejbližší autorizované servisní středisko.



	Mikrovlny/ Gril/Kombi
	Rozmrazování podle hmotnosti/Čas u
	Kuchyňská minutka / hodiny
	Stop/Vymazat
	Start/ +30SEC./Potvrdit
	Auto Menu
	Časovač
	Hmotnost

## 1. Nastavení hodin

Když je mikrovlnná trouba pod napětím, na obrazovce se zobrazí „0:00“, bzučák jednou zazvoní.

- 1). Pro výběr funkce hodin stiskněte dvakrát „Kuchyňská minutka / hodiny“, číslice hodin začnou blikat.
- 2). Otočením  upravte hodnoty hodin, vstupní čas by měl být v rozmezí 0-23.
- 3). Stiskněte „Kuchyňská minutka / hodiny“, číslice minut začnou blikat.
- 4) Otočením  upravte hodnoty minut, vstupní čas by měl být v rozmezí 0-59.
- 5) Stisknutím tlačítka „Kuchyňská minutka / hodiny“ dokončete nastavení hodin. Bude blikat „:“ a bude svítit čas.

### Poznámka:



- 1). Pokud hodiny nejsou nastaveny, při provozu nebudou fungovat.
- 2). Pokud během procesu nastavení hodin nestisknete „Kuchyňská minutka / hodiny“, za 1 minutu se trouba automaticky vrátí do předchozího stavu.

Stiskněte jednou tlačítko "Mikrovlny/ Gril/Kombi, na obrazovce se zobrazí „800 W“. Opakovaným stisknutím tlačítka „Mikrovlny/ Gril/Kombi,  nebo otáčením „“ vyberte požadovaný výkon, "800W", "640W", "400W", "240W", "80W", hodnota „G“, „C-1“ nebo „C-2“ se zobrazí pro každý přidávaný stisk.

Poté stiskněte „Start / + 30Sek. / Potvrdit“ pro potvrzení a otáčením  nastavte dobu vaření od 0:05 do 95:00.

Opětovným stisknutím tlačítka "Start / + 30sek. / Potvrdit" zahájíte vaření.

Příklad: Pokud chcete použít 80% mikrovlnný výkon k vaření po dobu 20 minut, můžete troubu ovládat podle následujících kroků.

- 1). Stiskněte jednou tlačítko „Mikrovlny/ Gril/Kombi.“, Na obrazovce se zobrazí „800 W“.
- 2). Stiskněte znovu tlačítko „Mikrovlny/ Gril/Kombi.“ nebo otáčením  vyberte 80% mikrovlnný výkon.
- 3). Stiskněte " Start / + 30Sek. / Potvrdit " pro potvrzení a na obrazovce se zobrazí "640W".
- 4). Otočením  upravte dobu vaření, dokud trouba nezobrazí „20:00“.
- 5). Stisknutím tlačítka "Start / + 30sek. / Potvrdit" zahájíte vaření.

Poznámka: krokové veličiny pro dobu nastavení kódovacího spínače jsou následující:

0---1 min	: 5 sekund
1---5 min	: 10 sekund
5---10 min	: 30 sekund



## 2. Vaření v mikrovlnné troubě

10---30 min : 1 minuta  
30---95 min : 5 minut



Pokyny pro mikrovlny / gril / kombi.

Pořadí	Zobrazení	Mikrovlnný výkon	Výkon grilu
1	800W	100%	
2	640W	80%	
3	400W	50%	
4	240W	30%	
5	80W	10%	
6	G	0%	100%
7	C-1	55%	45%
8	C-2	36%	64%

### 3. Gril nebo kombi. vaření

Stiskněte jednou tlačítko „Mikrovlny/ Gril / Kombi.“, na obrazovce se zobrazí „800 W“. Opakovaným stisknutím tlačítka „Mikrovlny/ Gril/Kombi.“ nebo otočením „“ vyberte požadovaný výkon, „800 W“, „640 W“, „400 W“, „240 W“, „80 W“, hodnota „G“, „C-1“ nebo „C-2“ se zobrazí pro každý přidávaný stisk. Poté potvrďte stisknutím tlačítka „Start / +30 sekund / Potvrdit“ a otočením „“ nastavte dobu vaření od 0:05 do 95:00. Opětovným stisknutím tlačítka „Start / + 30sek. / Potvrdit“ zahájíte vaření.

Příklad: Pokud chcete k vaření po dobu 10 minut použít 55% mikrovlnného výkonu a 45% výkonu grilu (C-1), můžete troubu ovládat podle následujících kroků.

- 1). Stiskněte jednou tlačítko „Mikrovlny/ Gril / Kombi.“ Na obrazovce se zobrazí „800 W“.
- 2). Stiskněte „Mikrovlny/ Gril / Kombi.“ nebo otočením „“ zvolte kombi. 1 režim.
- 3). Stisknutím tlačítka „Start / + 30 sekund / Potvrdit“ potvrďte a na obrazovce se zobrazí „C-1“.
- 4). Otočením „“ upravte dobu vaření dokud trouba nezobrazí „10:00“.
- 5) Stisknutím tlačítka „Start / + 30 sekund / potvrzení“ spustíte vaření.

Poznámka: Pokud uplyne polovina doby grilování, trouba zazní dvakrát, a to je normální. Abyste měli lepší účinek na grilování jídla, měli byste jídlo otočit, zavřít dvířka a poté pokračovat ve vaření stisknutím „Start / + 30sek. / Potvrdit“. Pokud neproběhne žádná operace, trouba bude pokračovat v nastaveném režimu.

### 4. Odmrazování podle

- 1). Stiskněte dvakrát „Rozmrazování podle hmotnosti / času“ a trouba zobrazí „dEF2“.
- 2). Stiskněte „Start / + 30Sec. / Potvrdit“ pro potvrzení.

3). Otočením „“ nastavíte čas vaření, rozsah času je „00: 05-95: 00“.

4). Stisknutím tlačítka "Start / + 30sek. / Potvrdit" zahájíte vaření.

#### 5. Rozmrazování podle

1). Stiskněte jednou „Rozmrazování podle hmotnosti/času“ a trouba zobrazí „dEF1

2). Pro potvrzení stiskněte "Start / + 30Sec. / Potvrdit".

3). Opakovaným stisknutím tlačítka „Rozmrazování podle hmotnosti/času“ nebo otáčením „“ vyberte nabídku rozmrazování, na displeji se zobrazí „d01“, „d02“, „d03“, „d04“.

4). Stiskněte "Start / + 30Sec. / Potvrdit" pro potvrzení.

5). Otočením „“ vyberte hmotnost jídla.

6). Stisknutím tlačítka "Start / + 30sek. / Potvrdit" zahájíte rozmrazování.

Nabídka	d01 Mražený chléb	d02 Mražené maso	d03 Mražená zelenina	d04 Zmražená pizza
Hmotnost	100g-600g	100g-2000g	100g-1000g	100g-600g

#### 6. Kuchyňská

1). Stiskněte jednou „Kuchyňská minutka / hodiny“, na obrazovce se zobrazí 00:00.

2). Otočením „“ zadejte správný čas. (Maximální doba vaření je 95 minut.)

3). Stisknutím tlačítka "Start / + 30sek. / Potvrdit" potvrďte nastavení.

4). Po dosažení nastavené doby zazní zvučák 5krát. Pokud byly nastaveny hodiny (24hodinový systém), na obrazovce se zobrazí aktuální čas.

#### **Poznámka:**

Během doby provozu kuchyňské minutky nelze nastavit žádné programy.

#### 7. Rychlý start

1). V klidovém režimu stiskněte „Start / + 30sek. / Potvrdit“ pro přímé zahájení 30sekundového vaření se 100 % výkonem, každé další stisknutí zvýší dobu vaření o 30 sekund až na 95 minut.

2). V klidovém režimu otočte „“ doleva pro nastavení doby vaření se 100% mikrovlnným výkonem, poté stiskněte „Start / + 30sek. / potvrdit“ pro zahájení vaření.

Poznámka: U mikrovlnné trouby, grilu, kombinovaného vaření, stavu časového rozmrazování nebo multisekčního vaření může každé stisknutí tlačítka „Start / + 30 sekund / potvrzení“ prodloužit dobu vaření o 30 sekund.



#### 8. Požadovaná funkce

1). Ve nastavení mikrovlnné trouby, grilu a kombinovaného vaření stiskněte „Mikrovlny/ Gril / Kombi“, na 3 sekundy se zobrazí aktuální výkon. Po 3 sekundách se trouba vrátí zpět do původního stavu.

2). Během vaření stiskněte „Kuchyňská minutka / hodiny“, abyste zjistili dobu vaření. Čas se zobrazí na 3 sekundy.

Pro vaření lze nastavit maximálně 2 sekce. Pokud se u multisekčního vaření jedna sekce rozmrazuje, pak by mělo být rozmrazování umístěno do první sekce. Při multisekčním vaření není možné používat funkce "Kuchyňská minutka" a "Auto Menu". Každé další stisknutí tlačítka „Start / + 30 sekund / potvrzení“ může prodloužit čas o 30 sekund (kromě rozmrazování dle hmotnosti).

Příklad: Chcete-li rozmrazovat jídlo po dobu 5 minut a poté vařit s 80% mikrovlnným výkonem po dobu 7 minut, postupujte podle následujících pokynů:

- 1). Stiskněte dvakrát „Rozmrazování podle hmotnosti/času“ a trouba zobrazí „DEF2“
- 2). Pro potvrzení stiskněte " Start / + 30 sekund / potvrzení ".
- 3). Otočením  vyberte dobu odmrazování do zobrazení „5:00“.
- 4). Stiskněte jednou tlačítko „Mikrovlny/ Gril / Kombi.“, na obrazovce se zobrazí „800 W“.
- 5). Stiskněte znovu tlačítko „Mikrovlny/ Gril / Kombi.“ Nebo otáčením  vyberte 80% mikrovlnný výkon.
- 6.) Stiskněte " Start / + 30 sekund / potvrzení " pro potvrzení a na obrazovce se zobrazí "640W".
- 7). Otočením  upravte dobu vaření, dokud trouba nezobrazí „7:00“.
- 8). Stisknutím tlačítka "Start / + 30sek. / Potvrdit" zahájíte vaření a bzučák zazní pro první sekci jednou, čas odmrazování se odpočítává. Při zahájení druhého vaření se opět ozve bzučák. Po dokončení vaření zazní bzučák pětkrát.

Zámek: V pohotovostním režimu trouby stiskněte tlačítko Stop/Vymazat a přidržte jej po dobu 3 sekund; zazní zvukový signál a rozsvítí se ukazatel pojistky.

Zrušení dětského zámku: Stiskněte tlačítko Stop/Vymazat a přidržte jej po dobu 3 sekund, aby ukazatel dětské pojistky na displeji zhasl.

Vstup do režimu ECO:

V klidovém režimu stiskněte „Stop/Vymazat“ pro vstup do ECO režimu. Obrazovka zhasne.

Zrušení režimu ECO:

V režimu ECO stisknutím libovolného tlačítka nebo otočením  režim ECO ukončíte.

Aktivace tichého režimu:

V klidovém režimu stiskněte a podržte po dobu 3 sekund „Kuchyňskou minutku / hodiny“. Ozve se dlouhé pípnutí a trouba přejde do tichého režimu. Když stisknete klávesy, nevydají žádný zvuk. Ozve se dlouhé pípnutí a trouba přejde do tichého režimu.

Deaktivace tichého režimu:

V tichém režimu stiskněte a podržte tlačítko „Kuchyňská minutka / hodiny“ po dobu 3 sekund. Ozve se dlouhé pípnutí a trouba opustí tichý režim.

### 13. Požadovaná funkce

Aktivace režimu AquaClean:

V klidovém režimu stiskněte a podržte tlačítko „Mikrovlny/ Gril / Kombi“ po dobu 3 sekund. Ozve se dlouhé pípnutí a trouba přejde do režimu aquaclean.

Vlijte dovnitř 200 ml vody a poté stisknutím tlačítka „Start / + 30 sekund / potvrzení“ spustíte funkci Aquaclean s výkonem 800 W a 5 minutami. Tuto funkci nelze změnit.

### 14. Auto Menu

1). Otočením doprava "  „ vyberte nabídku a zobrazí se „A1“ až „A15“.

2). Pro potvrzení stiskněte "Start / + 30Sek. / Potvrdit".

3). Otočením „  “ vyberte výchozí váhu podle grafu nabídky.

4) Stisknutím Start / + 30sek. / Potvrdit "zahájíte vaření.

Příklad: Chcete-li použít „Auto Menu“ k vaření ryb o váze 350 g.

1). Otáčejte ve směru hodinových ručiček, dokud se nezobrazí „A11“.

2). Pro potvrzení stiskněte "Start / + 30Sek. / Potvrdit".

3). Otočením „  “ vyberte hmotnost ryb, dokud se nezobrazí „350“.

4) Stisknutím Start / + 30sek. / Potvrdit "zahájíte vaření.

Tabulka

Nabídka	Hmotnost	Zobrazení
A-1 Pizza	200 g	200g
	400 g	400g
A-2 horký talíř	200 g	200 g
	400 g	400 g
	600 g	600 g
A-3 Rozpuštěná čokoláda	100 g	100 g
	150 g	150 g
	200 g	200 g
A-4 Tavené máslo	100 g	100 g
	150 g	150 g
	200 g	200 g
A-5 Maso (hovězí)	250 g	250 g
	350 g	350 g
	450 g	450 g

Nabídka	Váha	Zobrazení
A-6 Maso (vepřové)	250 g	250 g
	350 g	350 g
	450 g	450 g
A-7 Maso (kuře)	250 g	250 g
	350 g	350 g
	450 g	450 g
A-8 Zelenina	200 g	200 g
	300 g	300 g
	400 g	400 g
A-9 Těstoviny	50 g (s studenou vodou 450 g)	50 g
	100g (s studenou vodou 800g)	100 g
A-10 Brambory	200 g	200 g
	400 g	400 g
	600 g	600 g
A-11 Ryba	250 g	250 g
	350 g	350 g
	450 g	450 g
A-12 teplá polévka	200ml	200
	400ml	400
	600ml	600
A-13 Pocporn	100 g	100
A-14 Kuřecí nugety	200 g	200 g
	400 g	400 g
	600 g	600 g
A-15 Mleté maso	4	4



### Instalace a připojení

- Tento spotřebič je určen pouze pro domácí použití.
- Tato trouba je určena pouze pro vestavěné použití. Není určena k použití na desce nebo k použití uvnitř skříně.
- Dodržujte zvláštní pokyny k instalaci.
- Zařízení lze instalovat do nástěnné skříně o šířce 60 cm.
- Spotřebič je vybaven zástrčkou a smí být zapojen pouze do řádně nainstalované uzemněné zásuvky.
- Síťové napětí musí odpovídat napětí uvedenému na typovém štítku.
- Zásuvka musí být nainstalována a připojovací kabel smí vyměňovat pouze kvalifikovaný elektrikář. Pokud po instalaci již není zástrčka přístupná, musí být na straně instalace přítomno odpojovací zařízení se všemi póly s mezerou kontaktů nejméně 3 mm.
- Nesmí se používat adaptéry, vícecestné lišty a prodlužovací kabely. Přetížení může vést k riziku požáru.

**Přístupný povrch může být během provozu horký.**



Před instalací si prosím pečlivě přečtěte příručku

Mějte prosím na paměti

Elektrické připojení

Trouba je vybavena zástrčkou a musí být připojena pouze k řádně nainstalované uzemněné zásuvce. Zásuvka smí být instalována pouze v souladu s příslušnými předpisy a připojovací kabel smí být měněn pouze kvalifikovaným elektrikářem.

Pokud po instalaci již není přístupná zástrčka, na straně instalace musí být nainstalován odpojovač všech pólů s mezerou kontaktů nejméně 3 mm.

 ŠROUB A

 ŠROUB B

 Montážní deska

 PLASTOVÝ KRYT Rámu

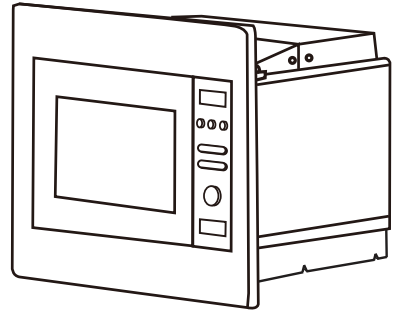

Za vestavěnou skříňkou spotřebiče nesmí být stěna.  
Minimální výška instalace: 85 cm  
Nezakrývejte ventilační otvory a místa přívodu vzduchu.

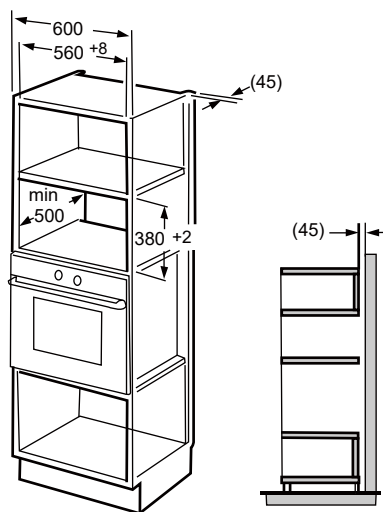
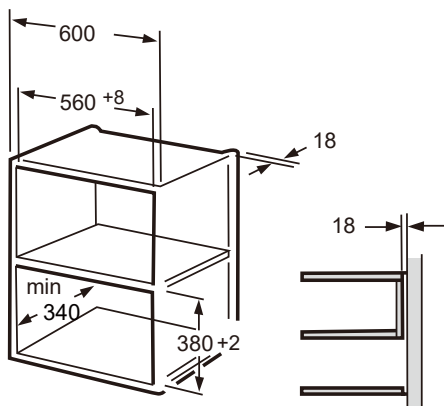

**Poznámka:**

Při montáži v obou instalacích je zapotřebí držák a šablona spodní skříňky.

1. Přečtěte si pokyny na **SPODNÍ ŠABLONĚ SKŘÍŇĚ**, umístěte šablonu na spodní rovinu skříňe.

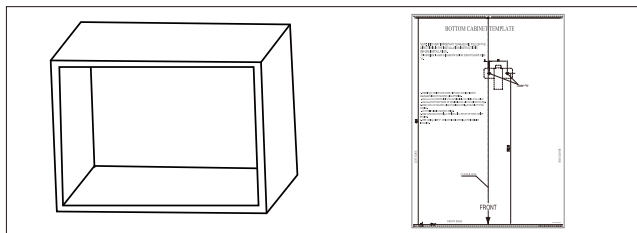

2. Značky na spodní rovině skříňky udělejte podle značek „a“ šablony

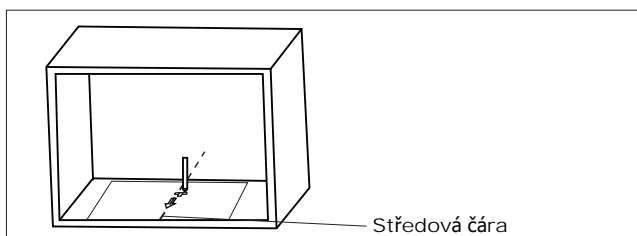

3. Demontujte šablonu spodní skříňky a upevněte montážní desku šroubem A.

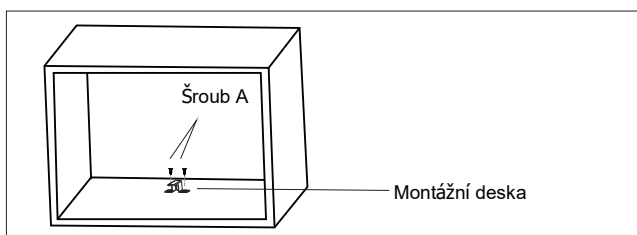

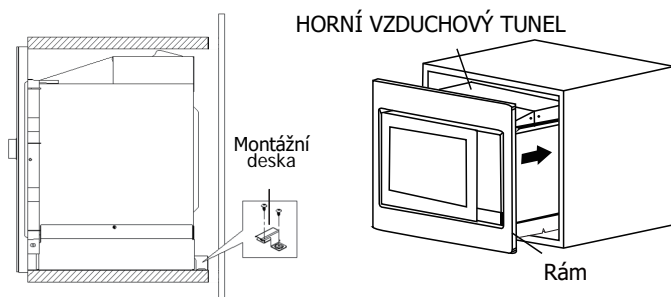

1. Upevněte **NASTAVITELNÝ ŠROUB A** na **HORNÍ VZDUCHOVÝ TUNEL** trouby a poté ji nainstalujte do skříňky.
  - Upravte výšku **NASTAVITELNÝM ŠROUBEM A** tak, aby mezi **NASTAVITELNÝM ŠROUBEM A** a horní rovinou skříňe byla mezera 1 mm.
  - Nezakliňte ani neohýbejte napájecí kabel.
  - Ujistěte se, že je trouba nainstalována ve středu skříňe.

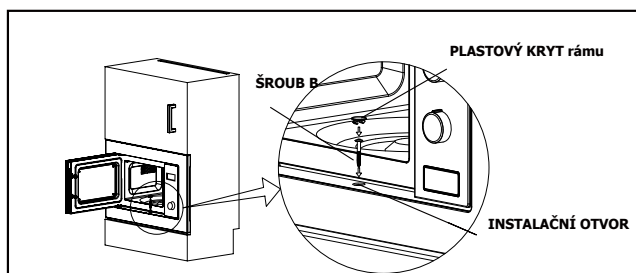

2. Otevřete dveře; připevněte troubu ke skříni pomocí **ŠROUBU B** na **INSTALAČNÍ OTVOR** rámu. Poté připevněte **PLASTOVÝ KRYT** rámu do **INSTALAČNÍHO OTVORU**.

### Specifikace modelu

Model.....	BM300X
Jmenovité napětí: .....	230V~ 50Hz
Jmenovitý vstupní výkon (mikrovlnná trouba):.....	1250W
Jmenovitý výstupní výkon (mikrovlnná trouba):.....	800W
Jmenovitý příkon (gril): .....	1000W

## Odstraňování problémů

Normální	
Mikrovlnná trouba ruší příjem TV	Při provozu mikrovlnné trouby může být rušen příjem rádia a TV. Je to podobné jako u rušení malých elektrických spotřebičů, jako je mixér, vysavač a elektrický ventilátor. Je to normální.
Světlo uvnitř trouby svítí tlumeně.	Při mikrovlnném vaření s nízkým výkonem se může osvětlení trouby ztlumit. Je to normální.
Pára hromadí se na dveřích, horký vzduch vychází z ventilačních otvorů.	Při vaření se může z jídla hromadit pára. Většina se dostane ven pomocí ventilačních otvorů. Občas se však může hromadit na chladných větracích místech, jako jsou dvířka trouby. Je to normální.
Trouba začala náhodně bez jídla.	Je zakázáno spouštět jednotku bez jakéhokoli jídla uvnitř. Je to velmi nebezpečné.

Problém	Možná příčina	Náprava
Troubu nelze spustit.	1). Napájecí kabel není pevně zapojen.	Odpojit. Poté po 10 sekundách znovu připojte.
	2). Nefunguje pojistka nebo jistič.	Vyměňte pojistku nebo resetujte jistič (musí být opraveno odborným personálem naší společnosti)
	3). Problémy se zásuvkou.	Otestujte zásuvku pomocí jiných elektrických spotřebičů.
Trouba se neohřívá.	4). Dvířka nejsou dobře zavřená.	Dobře zavřete dvířka.



Podle směrnice o odpadu z elektrických a elektronických zařízení (WEEE) by měla být WEEE sebrána a zpracována odděleně. Pokud budete kdykoli v budoucnu potřebovat tento výrobek zlikvidovat, NEVYHAZUJTE jej do domovního odpadu.

Zašlete prosím tento produkt do sběrných míst WEEE, pokud jsou k dispozici.

Pokud potřebujete informace nebo máte problém, obraťte se na středisko péče o zákazníky Gorenje ve vaší zemi (jeho telefonní číslo najdete v letáku s celosvětovou zárukou). Pokud ve vaší zemi není Centrum péče o zákazníky, obraťte se na místního prodejce Gorenje nebo se obraťte na servisní oddělení domácích spotřebičů Gorenje.

Možné neshody v barevných odstínech mezi různými spotřebiči nebo elementy uvnitř jedné designové řady mohou být způsobeny různými faktory, jako jsou úhly, pod kterými se na spotřebiče díváme, různé barevné pozadí, materiály a osvětlení místnosti.

### **Pouze pro osobní potřebu!**

Další doporučení pro vaření v mikrovlnné troubě a užitečné rady najdete na webové stránce:

<http://www.gorenje.com>

**PŘEJEME VÁM MNOHO POTĚŠENÍ PŘI POUŽÍVÁNÍ  
SPOTŘEBIČE**

# **gorenje**

Vyhrazujeme si právo na jakékoli změny a chyby v návodu k použití.

VÁŽENÝ  
ZÁKAZNÍK

Úprimne Vám ďakujeme za nákup. Veríme, že čoskoro nájdete dostatok dôkazov o tom, že sa na naše produkty môžete skutočne spoľahnúť. Aby sme Vám uľahčili obsluhu spotrebiča, prikladáme tento obsiahly návod na obsluhu.

Pokyny Vám pomôžu pri oboznamovaní sa s Vaším novým spotrebičom. Prosím, prečítajte si ich pozorne pred prvým použitím spotrebiča.

V každom prípade, sa prosím, uistite, že Vám bol spotrebič dodaný nepoškodený. Ak zistíte akékoľvek prepravné poškodenie, obráťte sa na svojho obchodného zástupcu alebo miestny sklad, z ktorého bol výrobok dodaný. Telefónne číslo nájdete na príjmovom doklade alebo dodacom liste.



Želáme Vám veľa potešenia s Vaším  
domácim  
spotrebičom

Tento domáci spotrebič na ohrievanie jedla  
a nápojov používa elektromagnetickú energiu a je  
určený iba na použitie v interiéri.

NÁVOD NA  
POUŽITIE

Pozorne si prečítajte všetky pokyny a nechajte si ho pre prípadné použitie v budúcnosti.

Tento návod na použitie je určený pre užívateľa.  
Popisuje mikrovlnnú rúru a spôsob ako ju používať. Je univerzálneho  
charakteru, a preto je možné, že výrobok, ktorý vlastníte, neobsahuje  
všetky funkcie popísané v tomto návode.



## BEZPEČNOSTNÉ OPATRENIA PROTI MOŽNÉMU VYSTAVENIU SA NADMERNEJ MIKROVLNNEJ ENERGII

1. Nepokúšajte sa používať túto rúru s otvorenými dvierkami, pretože sa môžete vystaviť škodlivej mikrovlnnej energii. Je dôležité, aby sa bezpečnostný uzamykací systém nepoškodil ani neupravoval.
2. Neumiestňujte medzi prednú časť rúry a dvierka žiadne predmety ani nedovoľte, aby sa na tesniacich plochách hromadila špina alebo zvyšky čistiaceho prostriedku.
3. **VAROVANIE:** Ak sú dvere alebo tesnenie dverí poškodené, rúru nesmiete používať, pokiaľ nebude opravená kompetentnou osobou.

### DODATOK

Ak spotrebič nebude udržiavaný v dobrom a čistom stave, jeho povrch môže byť poškodený, čím sa môže skrátiť jeho životnosť alebo môže prísť k nebezpečným situáciám.

### VAROVANIE

Ak chcete, aby sa pri používaní spotrebiča znížilo riziko požiaru, úrazu elektrickým prúdom, zranenia osôb alebo aby ste sa nevystavovali nadmernej mikrovlnnej energii, dodržiavajte základné bezpečnostné opatrenia, vrátane nasledujúcich:

- Prečítajte si a dodržiavajte:“ „OPATRENIE PRE ZABRÁNENIE MOŽNÉMU VYSTAVENIU SA NADMERNEJ MIKROVLNNEJ ENERGII”.
- Zariadenie môžu používať deti staršie ako 8 rokov a osoby so zníženými fyzickými a zmyslovými schopnosťami alebo s nedostatočnými skúsenosťami, ak sú pod dozorom alebo boli poučené o bezpečnom používaní a ak porozumeli možným rizikám. Nedovoľte sa deťom hrať so spotrebičom. Čistenie a užívateľskú údržbu nesmú robiť deti do 8 rokov a deti bez dozoru. Deti mladšie ako 8 rokov sa nesmú zdržiavať v blízkosti spotrebiča, pokiaľ nie sú pod stálym dozorom.
- Spotrebič a jeho kábel uchovávajte mimo dosahu detí mladších ako 8 rokov.
- Ak je napájací kábel poškodený, musí ho vymeniť výrobca, zákaznícky servis výrobcu alebo podobne kvalifikované osoby, aby sa zabránilo nebezpečenstvu.(Platí pre spotrebiče s koncovkou typu Y)
- **VAROVANIE:** Pred výmenou žiarovky sa uistite, že je spotrebič vypnutý, aby nedošlo k úrazu elektrickým prúdom.
- **VAROVANIE:** Pre každého, okrem kompetentnej osoby, je nebezpečné vykonávať opravy alebo

údržbu, ktorá zahŕňa demontáž krytu, ktorý chráni pred mikrovlnnou energiou.

- **VAROVANIE:** Tekutiny a iné potraviny sa nesmú zohrievať v uzavretých nádobách, pretože môžu explodovať.
- Keď zohrievate potraviny v plastovom alebo papierovom obale, musíte mať rúru neustále pod dohľadom, pretože sa obal môže zapáliť.
- Používajte len riad, ktorý je vhodný pre mikrovlnné rúry.
- Ak spozorujete dym, vypnite alebo odpojte zariadenie a dvierka nechajte zatvorené, aby ste udusili oheň.
- Mikrovlnné ohrievanie môže mať za následok oneskorené prevretie, preto buďte pri narábaní s nádobou opatrný.
- Obsah fľaš na kŕmenie detí a nádob s detskou výživou pred konzumáciou premiešajte alebo pretrepte a skontrolujte teplotu, aby ste zabránili popáleniu.
- Surové vajcia a vajcia uvarené natvrdo nikdy nezohrievajte so škrupinou, pretože by mohli explodovať, a to aj po ukončení mikrovlnného ohrevu.
- Rúru by ste mali pravidelne čistiť a odstraňovať zvyšky jedla.
- Ak nebudete rúru udržiavať v čistom stave, mohlo by to viesť k zhoršeniu povrchu, čo by mohlo nepriaznivo ovplyvniť životnosť spotrebiča a mohlo by viesť k nebezpečnej situácii.
- Používajte iba teplotnú sondu odporúčanú pre túto rúru (pre rúry vybavené zariadením na použitie snímača teploty).

- Mikrovlnná rúra musí byť používaná s otvorenými dekoratívnymi dvierkami. (Platí pre rúry s dekoratívnymi dvierkami.)
- Tento spotrebič je určený na použitie v domácnosti a na podobné účely, ako napr.:
  - v kuchynkách pre personál v obchodoch, kanceláriách a iných pracovných miestach;
  - v hoteloch pre hostí, motelloch a iných miestach bytového typu;
  - vo farmárskych domoch;
  - pri ubytovaní typu nocľah s raňajkami.
- Mikrovlnná rúra je určená na ohrev jedál a nápojov. Sušenie potravín, odevov a ohrev podložiek, papúč, špongií, vlhkej utierky a podobne môže spôsobiť poranenie, vznietenie alebo požiar.
- Počas mikrovlnného varenia nepoužívajte kovové nádoby na jedlo a nápoje.
- Spotrebič sa nesmie čistiť parným čističom.
- Spotrebič sa nesmie inštalovať za dekoratívne dvierka, aby nedošlo k prehriatiu. (Toto sa netýka spotrebičov s dekoratívnymi dvierkami.)
- Mikrovlnná rúra je určená na zabudovanie.
- Pri vyberaní nádob z rúry dávajte pozor, aby otočný tanier zostal na svojom mieste. (Pre pevne namontované spotrebiče a zabudované spotrebiče, ktoré sa používajú vo výške najmenej 900 mm nad podlahou a majú odnímateľné taniere. To však neplatí pre spotrebiče s vodorovnými spodnými závesnými dvierkami.)

**POZORNE SI PREČÍTAJTE A USCHOVAJTE PRE BUDÚCE POUŽITI**

### **NEBEZPEČENSTVO**

Riziko zasiahnutia elektrickým prúdom

Dotknutie sa niektorých vnútorných častí môže spôsobiť zranenie alebo smrť. Nikdy nerozoberajte spotrebič.

### **VAROVANIE**

Riziko zasiahnutia elektrickým prúdom

Nesprávne použitie uzemnenia môže mať za následok úraz elektrickým prúdom. Nepripájajte spotrebič do zásuvky, pokiaľ nebude správne nainštalovaný a uzemnený.

Tento spotrebič musí byť uzemnený. V prípade elektrického skratu uzemnenie znižuje riziko úrazu elektrickým prúdom tým, že zaisťuje vodič pre odvod elektrického prúdu.

Tento spotrebič je vybavený napájacím káblom, ktorý má uzemňovací vodič s uzemňovacou zástrčkou. Zástrčka musí byť zapojená do zásuvky, ktorá je správne nainštalovaná a uzemnená.

Konzultujte sa s kvalifikovaným elektrikárom alebo servisným technikom, ak pokyny pre uzemnenie úplne nechápete, alebo ak existujú pochybnosti, či je spotrebič správne uzemnený.

Ak je nutné použiť predlžovací kábel, používajte len predlžovací kábel s 3 vodičmi.

1. Spotrebič je vybavený krátkym napájacím káblom, aby sa znížilo riziko vznikajúce z možného zamotania sa do dlhšieho kábla alebo zakopnutia.

2. Ak sa používa dlhý napájací kábel alebo predlžovací kábel:
- 1). Vyznačený elektrický výkon napájacieho kábla alebo predlžovacieho kábla by mal byť minimálne rovnako veľký, ako je elektrický výkon spotrebiča.
  - 2). Predlžovací kábel musí byť uzemneného typu s 3 vodičmi.
  - 3). Dlhý kábel musí byť uložený tak, aby nevisel cez plochu pultu alebo stola, de by ho mohli potiahnuť deti alebo kde by sa oň mohlo nechtiac zakopnúť.

Uistite sa, že ste rúru odpojili od prívodu energie.

- Po použití vnútro rúry vyčistíte mierne navlhčenou handričkou.
- Príslušenstvo vyčistíte obvyklým spôsobom v mydlovej vode.
- Rám dverí a tesnenie a susedné časti sa musia dôkladne vyčistiť vlhkou handričkou, ak sú znečistené.
- Nepoužívajte drsné čističe ani kovové škrabky na čistenie skla dvierok spotrebiča, aby ste ich nepoškriabali, čo by mohlo viesť k oslabeniu skla.
- Tip pre čistenie --- Pre jednoduchšie čistenie stien rúry od pokrmov: Dajte do misky polovicu citróna, pridajte 300ml vody a zahrejte pri 100% mikrovlnnom výkone na 10minút. Vnútro rúry utrite mäkkou suchou handričkou.

### UPOZORNENIE

#### Nebezpečenstvo poranenia osôb

Je nebezpečné, aby ktokoľvek iný okrem kompetentnej osoby vykonával akýkoľvek servis alebo opravu, ktorá vyžaduje zloženie krytu, ktorý poskytuje ochranu proti mikrovlnnej energii.

Pozrite si pokyny o „Materiály, ktoré môžete používať v mikrovlnnej rúre alebo ktoré nesmú byť používané v mikrovlnnej rúre.“ Môžu existovať niektoré nekovové kuchynské potreby, ktoré nie sú bezpečné pre používanie v mikrovlnnej rúre. Ak máte akékoľvek pochybnosti, príslušné potreby môžete otestovať na základe nižšie uvedeného postupu.

#### Test riadu

- Naplňte nádobu vhodnú pre použitie v mikrovlnnej rúre 1 šálkou studenej vody (250 ml) spolu s testovaným riadom.
- Varte na maximálnom výkone 1 minútu.
- Opatrne siahnite na testovaný riad. Ak je teplý, nepoužívajte ho na varenie v mikrovlnnej rúre.
- Neprekračujte dobu varenia 1 minútu.



## Materiály, ktoré môžete použiť v mikrovlnnej rúre

Riad	Poznámky
Nádoba na pečenie	Dodržiavajte pokyny výrobcu. Dno nádoby na pečenie musí byť minimálne 3/16 palca (5 mm) nad otočným tanierom. Nesprávne používanie môže spôsobiť prasknutie otočného taniera.
Stolový riad	Len riad bezpečný pre používanie v mikrovlnnej rúre. Dodržiavajte pokyny výrobcu. Nepoužívajte prasknutý alebo obitý riad.
Sklenené poháre na <u>zaváranie</u>	Vždy odstráňte viečko. Používajte len na ohrievanie jedla. Väčšina pohárov nie je tepelne odolná a môže prasknúť.
Sklenený riad	Len tepelne odolné sklenené nádoby do rúry. Uistite sa, či nemajú žiadne kovové prvky. Nepoužívajte prasknutý alebo obitý riad.
Vrecká na varenie v rúre	Dodržiavajte pokyny výrobcu. Nezatvárajte kovovou sponkou. Vyrežte otvory, aby mohla odchádzať para.
Papierové taniere a šálky	Používajte len pre krátkodobé varenie/ohrievanie. Nenechávajte pri varení bez dohľadu.
Papierové utierky	Používajte na zakrytie jedla pri ohrievaní a na absorbovanie tuku. Používajte pod dohľadom a len na krátkodobé varenie.
Pergamenový papier	Používajte na prikrytie za účelom zabránenia vystrekovania alebo ako obal pri varení v pare.
Plast	Len plast bezpečný pre používanie v mikrovlnnej rúre. Dodržiavajte pokyny výrobcu. Plast by mal byť označený ako „Bezpečný pre použitie v mikrovlnnej rúre“. Niektoré plastové nádoby mäknú, keď sa jedlo ohrieva. „Varné vrecká“ a pevne uzatvorené plastové vrecká by mali byť rozrezané, prepichnuté alebo otvorené podľa pokynov na obale.
Plastová potravinová fólia	Len fólia bezpečná pre používanie v mikrovlnnej rúre. Používajte na zakrývanie jedla pri varení pre uchovanie vlhkosti. Nedovoľte, aby sa plastová fólia dotýkala jedla.
Teplomery	Len teplomery bezpečné pre použitie v mikrovlnnej rúre (teplomery na mäso a cukrovinky)
Voskový papier	Používajte na prikrytie za účelom zabránenia vystrekovania a udržanie vlhkosti.

## Materiály, ktoré nesmiete používať v mikrovlnnej rúre

Riad	Poznámky
Hliníkový podnos	Môže spôsobovať iskrenie. Jedlo premiestnite do nádoby bezpečnej na použitie v mikrovlnnej rúre.
Potravinový kartón s kovovou rúčkou	Môže spôsobovať iskrenie. Jedlo premiestnite do nádoby bezpečnej na použitie v mikrovlnnej rúre.
Kovové riady alebo riady s kovovými časťami	Kov kryje jedlo pred mikrovlnnou energiou. Kovové časti môžu spôsobiť iskrenie.
Kovové sponky	Môžu spôsobiť iskrenie a požiar v mikrovlnnej rúre.
Papierové vrecká	Môžu spôsobiť požiar v mikrovlnnej rúre.
Plastová pena	Plastová pena sa môže rozpustiť alebo kontaminovať tekutinu vo vnútri, ak bude vystavená vysokej teplote.
Drevo	Drevo sa používaním v mikrovlnnej rúre vysuší a môže sa štiepiť alebo praskať.

## Názvy častí rúry a príslušenstvo

Vyberte rúru a všetky materiály z krabice a vnútra rúry.

Vaša rúra je dodávaná s nasledujúcim príslušenstvom:



Sklenený tanier



Vodidlo otočného taniera



Návod na použitie  
otočného taniera



Hriadeľ

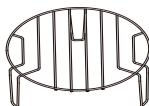

Rošt na grilovanie( Nemôže byť použitý  
vo funkcii mikrovlnnej rúry a musí byť  
umiestnený na sklenenom tanieri).

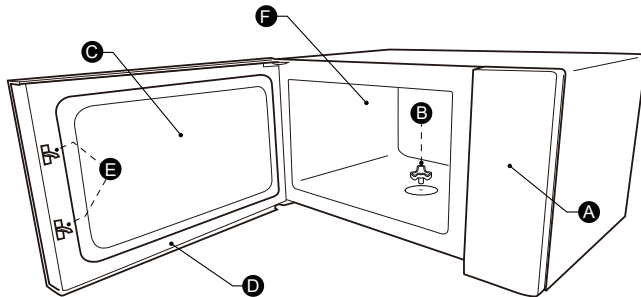

A)Ovládací panel

D)Dvierka

B)Hriadeľ otočného taniera

E)Bezpečnostný uzamykací systém

C)Pozorovacie okno

F)Vnútro rúry

### INŠTALÁCIA OTOČNÉHO TANIERA

Vyčistite priestor na varenie a otočný tanier dajte na miesto. Pri prvej inštalácii sa uistite, že z hriadeľa otočného taniera bola kompletne odstránená obalová a prepravná páska. Pred prvým použitím spotrebiča, a to pred prípravou jedla, musíte otočný tanier správne umiestniť na miesto. Musíte vyčistiť priestor na varenie a príslušenstvo.

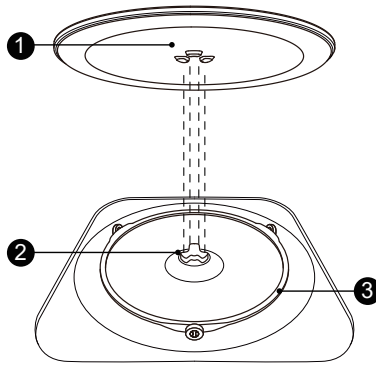

Ako umiestniť otočný tanier na miesto:

1. Umiestnite vodidlo otočného taniera (3) do otvoru v priestore na varenie.
2. Umiestnite sklenený tanier (1) na vodidlo otočného taniera (3). Nasadte zakrivené výbežky, ktoré sú v strede zosporu skleneného taniera, na trojcípny hriadeľ. Uistite sa, že je sklenený tanier (1) nasadený na hriadeľ otočného taniera (2) v strede dna priestoru na varenie. Valčeky na hriadeľi by mali zapadnúť do drážok na spodku otočného taniera.

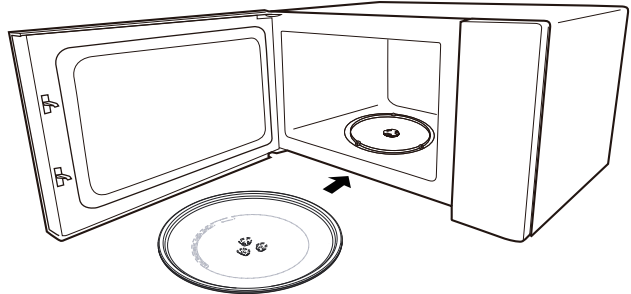

**Poznámka:**

1. Nikdy nepoužívajte spotrebič bez otočného taniera. Uistite sa, že je správne zapojený. Otočný tanier sa môže otáčať v smere alebo proti smeru hodinových ručičiek.
2. Nikdy neumiestňujte otočný tanier naopak. Tanier by nemal byť nikdy blokováný.
3. Počas varenia je potrebné vždy použiť ako otočný tanier, tak aj vodidlo.
4. Všetky jedlá a nádoby s jedlom musia byť pri varení umiestnené vždy na sklenenom tanieri.
5. Nikdy neblokujte pohyb otočného taniera.
6. Ak sklenený tanier alebo vodidlo otočného taniera praskne alebo sa rozbije, obráťte sa na najbližšie autorizované servisné stredisko.

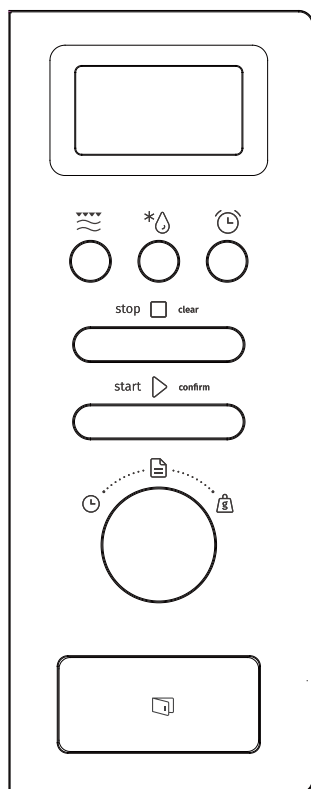

	Mikrovlnná rúra/Gril/ Kombi
	Hmotnosť/Čas rozmrzovania
	Kuchynská minútka/ Hodiny
	Zastaviť/Zrušiť
	Štart/+30sek./Potvrdiť
	Auto ponuka
	Časovač
	Hmotnosť

## 1. Nastavenie hodín

Keď je mikrovlnná rúra zapojená do siete, na displeji sa zobrazí "0:00" a zaznie 1 pípnutie.

- 1). Pre výber funkcie hodím stlačíte dvakrát tlačidlo "Kuchynská minútka/Hodiny", a číslice hodín začnú blikať.
- 2). Otočením "👉" nastavte hodiny, vstupná hodnota musí byť medzi 0 a 23.
- 3). Stlačte tlačidlo "Kuchynská minútka/Hodiny", a číslice minút začnú blikať.
- 4). Otočením "👉" nastavte minúty, vstupná hodnota musí byť medzi 0 a 59.
- 5). Stlačením tlačidla " Kuchynská minútka/Hodiny" dokončíte nastavenie času. Začne blikať symbol":" a zobrazí sa čas.

### Poznámka:

- 1). Ak sa na hodinách nenastaví čas, nebudú po zapnutí fungovať.
- 2). Ak počas nastavenia hodín nestlačíte " Kuchynská minútka/Hodiny", v priebehu 1 minúty, tak sa rúra automaticky vráti do predchádzajúceho stavu.

## 2. Varenie v mikrovlnnej rúre

Jedenkrát stlačte " Mikrovlnná rúra /Gril/Kombi. " a na displeji sa zobrazí "800W". Opakovane stlačte "Mikrovlnná rúra/Gril/Kombi. " alebo otočte "👉" a vyberte požadovaný výkon . Pri každom stlačení tlačidla sa zobrazí "800W", "640W ", " 400W", "240W" , "80W", "G", "C-1" alebo "C-2".

Potom pre potvrdenie stlačte Štart/+30sek./Potvrdiť " a otočením "👉" nastavte dĺžku varenia na hodnotu v rozmedzí 0:05 a 95:00. Pre spustenie varenia znova stlačte "Štart/+30sek./Potvrdiť".

Príklad: Ak chcete na varenie použiť 80% mikrovlnný výkon po dobu 20 minút, nastavte rúru nasledujúcim spôsobom.

- 1). Jedenkrát stlačte " Mikrovlnná rúra/Gril/Kombi. " a na displeji sa zobrazí "800W".
- 2). Znovu stlačte" Mikrovlnná rúra/Gril/Kombi. " alebo otočte "👉" a mikrovlnný výkon nastavte na 80%.
- 3). Pre potvrdenie stlačte "Štart/+30sek./Potvrdiť" a na obrazovke sa zobrazí "640W".
- 4). Otočte "👉" a nastavujte dĺžku varenia, kým sa na displeji rúry nezobrazí "20:00".
- 5). Pre spustenie varenia stlačte "Štart/+30sek./Potvrdiť".

**Poznámka:** Kroky pre nastavenie času pomocou tlačidla kódovania sú uvedené nižšie:

0---1 minúta	: 5 sekúnd
1---5 minút	: 10 sekúnd
5---10 minút	: 30 sekúnd
10---30 minút	: 1 minúta
30---95 minút	: 5 minút

"Mikrovlonná rúra/Gril/Kombi"  
Pokyny ku klávesnici

Poradie	Obrazovka	Mikrovlnný výkon	Výkon grilu
1	800W	100%	
2	640W	80%	
3	400W	50%	
4	240W	30%	
5	80W	10%	
6	G	0%	100%
7	C-1	55%	45%
8	C-2	36%	64%

3. Gril alebo kombinované  
varenie

Jedenkrát stlačte "Mikrovlonná rúra/Gril/Kombi." a na displeji sa zobrazí "800W". Opakovane stlačte "Mikrovlonná rúra/Gril/Kombi." alebo otočte "👆" a vyberte požadovaný výkon. Pri každom stlačení tlačidla sa zobrazí "800W", "640W", "400W", "240W", "80W", "G", "C-1" alebo "C-2".

Potom pre potvrdenie stlačte "Štart/+30sek./Potvrdiť" a otočením "👆" nastavte dĺžku varenia v rozmedzí 0:05 a 95:00. Pre spustenie varenia znova stlačte "Štart/+30sek./Potvrdiť".

Príklad: Ak chcete na varenie použiť 55% mikrovlnný výkon a 45% grilovací výkon (C-1) po dobu 10 minút, nastavte rúru nasledujúcim spôsobom.

- 1). Jedenkrát stlačte "Mikrovlonná rúra/Gril/Kombi." a na displeji sa zobrazí "800W".
- 2). Niekoľkokrát stlačte „Mikrovlonná rúra/Gril/Kombi.“ alebo otočením "👆" vyberte kombinovaný režim 1.
- 3). Pre potvrdenie stlačte "Štart/+30sek./Potvrdiť" a obrazovka sa zobrazí "C-1".
- 4). Otočte "👆" a nastavujte dĺžku varenia, kým sa na displeji rúry nezobrazí "10:00".
- 5) Pre spustenie varenia stlačte "Štart/+30sek./Potvrdiť". Poznámka: Po uplynutí polovice grilovacieho času zaznie 2-krát pípnutie. Aby malo grilovanie lepší účinok na potraviny, mali by ste ich obrátiť. Keď to urobíte zatvorte dvierka, a potom pre pokračovanie vo varení stlačte "Štart/+30sek./Potvrdiť". Ak nebude vykonaná žiadna činnosť, rúra bude pokračovať v práci.

4. Rozmrazovanie  
podľa času

- 1). Dvakrát stlačte "Hmotnosť/Čas rozmrazovania" a na displeji rúry sa zobrazí "dEF2".
- 2). Pre potvrdenie stlačte "Štart/+30sek./Potvrdiť".
- 3). Otočením "👆" nastavte čas varenia, v časovom rozsahu "00:05-95:00".
- 4). Pre spustenie varenia stlačte "Štart/+30sek./Potvrdiť".

## 5. Rozmrazovanie podľa hmotnosť

- 1). Dvakrát stlačte "Hmotnosť/Čas rozmrazovania" a na displeji rúry pleji rúry sa zobrazí "dEF1"
- 2). Pre potvrdenie stlačte "Štart/+30sek./Potvrdiť".
- 3). Opakovane stlačte "Hmotnosť/Čas rozmrazovania" alebo otočením "👆" zvolte ponuku rozmrazovania, ktorá sa zobrazí v poradí, "d01", "d02", "d03", "d04".
- 4). Pre potvrdenie stlačte "Štart/+30sek./Potvrdiť". 5). Otočte "👆" a vyberte hmotnosť jedla.
- 6). Pre spustenie rozmrazovania stlačte "Štart/+30sek./Potvrdiť"

Ponuka	d01 Mrazený chlieb	d02 Mrazené mäso	d03 Mrazená zelenina	d04 Mrazená pizza
Hmotnosť	100g-600g	100g-2000g	100g-1000g	100g-600g

## 6. Kuchynská minútka

- 1). Jedenkrát stlačte "Kuchynská minútka/Hodiny", a na displeji sa zobrazí 00:00.
  - 2). Otočením "👆" zadajte správny čas. (Maximálna doba varenia je 95 minút.)
  - 3). Pre potvrdenie nastavenia stlačte "Štart/+30sek./Potvrdiť".
  - 4). Po uplynutí nastaveného času, zaznie 5 pípnutí.
- Ak je nastavený čas (systém 24 hodín), na obrazovke sa zobrazí aktuálny čas.

### Poznámka:

Počas kuchynskej minútky nie je možné nastaviť žiadny program.

## 7. Rýchly štart

- 1). V pohotovostnom režime stlačte tlačidlo „Štart/+30 sek./Potvrdiť“, ak chcete začať variť s výkonom 100 % po dobu 30 sekúnd. Každým ďalším stlačením rovnakého tlačidla sa čas zvýši o 30 sekúnd. Maximálny čas varenia je 95 minút.
- 2). V pohotovostnom režime, otočením "👆" doľava nastavíte čas varenia s mikrovlnným výkonom 100%, potom varenie spustíte stlačením "Štart/+30sek./Potvrdiť".

### Poznámka:

Pri varení v mikrovlnnej rúre, na grile, pri kombinovanom varení, rozmrazovaní podľa času alebo pri varení vo viacerých krokoch sa môže čas varenia zvýšiť o 30 sekúnd zakaždým, keď stlačíte tlačidlo "Štart/30sek./Potvrdiť".

## 8. Informačná funkcia



- 1). V režime mikrovlnnej rúry, grilu a kombinovaného varenia stlačte tlačidlo "Mikrovlnná rúra" a aktuálny výkon sa zobrazí na 3 sekundy. Po 3 sekundách sa rúra vráti do predchádzajúceho stavu.
- 2). Počas varenia stlačte "Kuchynská minútka/Hodiny" a na displeji sa na 3 sekundy zobrazí aktuálny čas.



## 9. Varenie vo viacerých krokoch

Varenie možno spravidla nastaviť v 2 krokoch. Pri varení vo viacerých krokoch, ak je jedným krokom rozmrazovanie, musí byť vykonané ako prvé. Pri varení vo viacerých krokoch sa nemôže používať kuchynská minútka ani automatická ponuka. Každým ďalším stlačením tlačidla "Štart/+ 30sek./Potvrdiť" sa čas zvýši o 30 sekúnd (okrem hmotnosti rozmrazovania ).

Príklad: Ak chcete jedlo 5 minút rozmrazovať a potom 7 minút variť s 80 % mikrovlnným výkonom. Postupujte nasledovne:

- 1). Dvakrát stlačte "Hmotnosť/Čas rozmrazovania" a na displeji rúry sa zobrazí "dEF2".
- 2). Pre potvrdenie stlačte "Štart/+30sek./Potvrdiť".
- 3). Otočením  nastavte čas rozmrazovania na hodnotu "5:00".
- 4). Jedenkrát stlačte " Mikrovlnná rúra/Gril/Kombi. " a na displeji sa zobrazí "800W".
- 5). Znovu stlačte " Mikrovlnná rúra/Gril/Kombi. " alebo otočte  mikrovlnný výkon nastavte na 80%.
- 6 ).Pre potvrdenie stlačte "Štart/+30sek./Potvrdiť" a na obrazovke sa zobrazí 640W.
- 7).Otáčajte  " a nastavujte dĺžku varenia, kým sa na displeji rúry nezobrazí "7:00".
- 8). Pre spustenie varenia stlačte "Štart/+30sek./Potvrdiť" a jedenkrát zaznie pípnutie pre prvú etapu. Čas rozmrazovania sa začne odpočítavať. Pípanie zaznie ešte raz a začne druhá etapa varenia. Po skončení procesu varenia, zaznie 5-krát pípnutie.

## 10.Funkcia detského zámku

**Zamknutie:** V pohotovostnom režime stlačte na 3 sekundy tlačidlo "Zastaviť/Zrušiť". Zaznie dlhé pípnutie, čím sa signalizuje aktivácia detského zámku. Na obrazovke sa zobrazí režim detského zámku alebo aktuálny čas.

**Odomknutie:** Ak je zámok aktívny, na 3 sekundy stlačte tlačidlo "Zastaviť/Zrušiť". Zaznie dlhé pípnutie, čím sa signalizuje odblokovanie detského zámku.

## 11. EKO funkcia

Vstup do EKO režimu:

V pohotovostnom režime stlačte tlačidlo "Zastaviť/Zrušiť" a vstúpte do EKO režimu. Obrazovka zhasne.

Zrušenie EKO režimu:

V režime EKO stlačte ľubovoľné tlačidlo alebo otočte  a opustíte EKO režim.

## 12. Tichý režim

Aktivácia tichého režimu:

V pohotovostnom režime, stlačte a podržte tlačidlo " Kuchynská minútka/Hodiny" na 3 sekundy. Zaznie dlhé pípnutie a rúra prejde do tichého režimu. Tlačidlá pri stlačení nevydávajú zvuk.

Deaktivácia tichého režimu:

V tichom režime, stlačte a podržte tlačidlo " Kuchynská minútka/Hodiny" na 3 sekundy. Zaznie dlhé pípnutie a rúra ukončí tichý režim.

## 13.Aquaclean funkcia

Vstup do režimu Aquaclean:

V pohotovostnom režime, stlačte a podržte tlačidlo "Mikrovlnná rúra" na 3 sekundy. Zaznie dlhé pípnutie a rúra prejde do režimu Aquaclean. Vložte 200 ml vody dovnútra a potom stlačte tlačidlo "Štart/30sek./Potvrdiť", čím spustíte funkciu Aquaclean s úrovňou výkonu 800W na 5 minút, ktoré sa nedajú zmeniť.

#### 14. Auto ponuka

1). Otáčajte " " doprava a nastavte požadovanú ponuku. Zobrazí sa ponuka v rozmedzí "A1" až "A15".

2). Pre potvrdenie stlačte "Štart/+30sek./Potvrdiť".

3). Otočením "  " vyberte predvolenú hmotnosť v súlade s tabuľkou ponuky.

4). Pre spustenie varenia stlačte "Štart/+30sek./Potvrdiť".

Príklad: Ak chcete pri varení ryby s hmotnosťou 350 g použiť „Automatickú ponuku“.

1). Otáčajte "  " v smere hodinových ručičiek, kým sa na displeji zobrazí "A11".

2). Pre potvrdenie stlačte "Štart/+30sek./Potvrdiť".

3). Otočením "  " vyberte hmotnosť ryby tak, aby sa na obrazovke zobrazila hodnota "350"

4). Pre spustenie varenia stlačte "Štart/+30sek./Potvrdiť".

## 15. Tabuľka ponuky

Ponuka	Hmotnosť	Displej
A1 Pizza	200 g	200g
	400 g	400g
A2 Ohrev tanierov	200 g	200 g
	400 g	400 g
	600 g	600 g
A3 Rozpúšťanie čokolády	100 g	100 g
	150 g	150 g
	200 g	200 g
A4 Rozpúšťanie masla	100 g	100 g
	150 g	150 g
	200 g	200 g
A5 Mäso (Hovädzina )	250 g	250 g
	350 g	350 g
	450 g	450 g
A6 Mäso (Bravčové)	250 g	250 g
	350 g	350 g
	450 g	450 g
A7 Mäso (Kurča)	250 g	250 g
	350 g	350 g
	450 g	450 g
A8 Zelenina	200 g	200 g
	300 g	300 g
	400 g	400 g
A9 Cestoviny	50G (so 450 ml studenej vody)	50 g
	100G (s 800 ml studenej vody)	100 g
A10 Zemiaky	200 g	200 g
	400 g	400 g
	600 g	600 g
A11 Ryba	250 g	250 g
	350 g	350 g
	450 g	450 g
A12 Zohrievanie polievky	200ml	200
	400ml	400
	600ml	600

Ponuka	Hmotnosť	Displej
A13 Popcorn (pukance)	100 g	100
A14 Kuracie nugetky	200 g	200g
	400 g	400g
	600 g	600g
A15 Mleté mäso	4	4

- Tento spotrebič je určený len na použitie v domácnosti.
- Táto rúra je určená len na zabudovanie. Nie je určená na používanie na pracovnej doske alebo vo vnútri skrinky.
- Dodržiavajte špeciálne pokyny na inštaláciu.
- Spotrebič je možné nainštalovať do nástennej skrinky so šírkou 60 cm.
- Spotrebič je vybavený zástrčkou a musí byť pripojený iba k správne nainštalovanej uzemnenej zásuvke.
- Sieťové napätie musí zodpovedať napätiu uvedenému na typovom štítku.
- Zásuvka musí byť namontovaná a prípojný kábel musí byť vymenený len kvalifikovaným elektrikárom. Ak zástrčka po inštalácii nie je prístupná, musí byť v elektroinštalácii prítomné odpájacie zariadenie s odpájaním všetkých pólov a s medzerou medzi kontaktmi najmenej 3 mm.
- Nepoužívajte adaptéry a predĺžovacie káble. Pri preťažení hrozí riziko požiaru.

**Povrch spotrebiča môže byť počas prevádzky horúci.**







Pred inštaláciou si pozorne prečítajte návod na obsluhu

**Dovoľujeme si vás upozorniť!**

**Elektrické pripojenie**

Rúra je vybavená zástrčkou a musí byť pripojená iba k správne nainštalovanej uzemnenej zásuvke. V súlade s príslušnými predpismi musí byť zásuvka nainštalovaná a kábel musí byť vymenený len kvalifikovaným elektrikárom.

Ak zástrčka po inštalácii už nie je prístupná, musí byť v elektroinštalácii umiestnený vypínač so všetkými pólmi s medzerou medzi kontaktmi najmenej 3 mm.

-  Skrutka A
-  Skrutka B
-  Montážny prvok
-  Plastový kryt

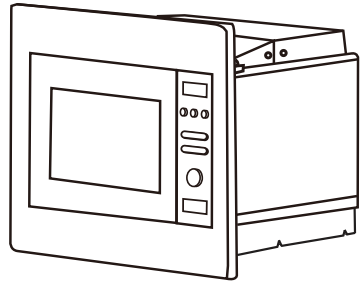

Vstavaná skrinka nesmie mať za spotrebičom zadnú stenu.

Minimálna výška inštalácie je 85 cm.

Nezakrývajte vetracie otvory a miesta na prívod vzduchu.

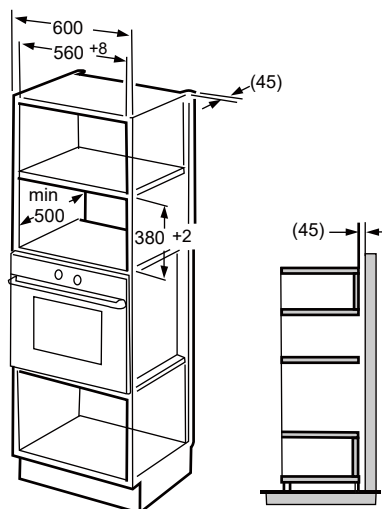
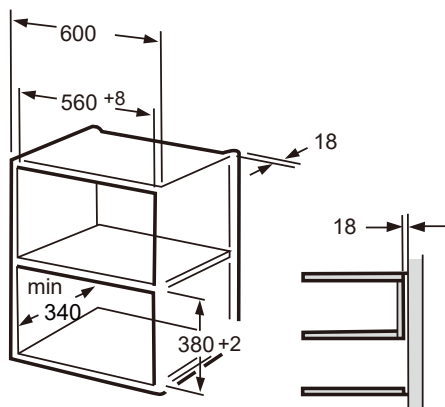

**Poznámka:**

Pri oboch spôsoboch inštalácie je potrebný montážny prvok a šablóna dolnej skrinky.

⚠ Ak má skriňa hĺbku 300-340 mm, tento krok preskočte.

! 1). Prečítajte si pokyny k ŠABL NE DOLNEJ SKRINKY, umiestnite šablónu na spodnú dosku skrinky.

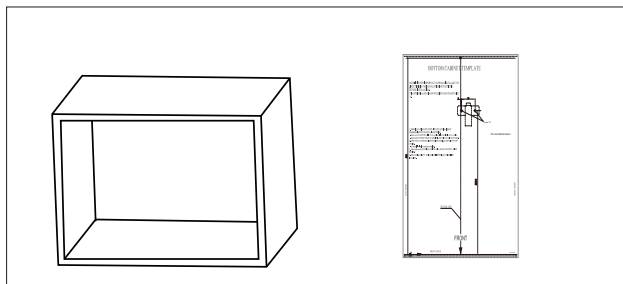

2. Značky na spodnej doske skrinky urobte podľa značiek „a“ na šablóne.

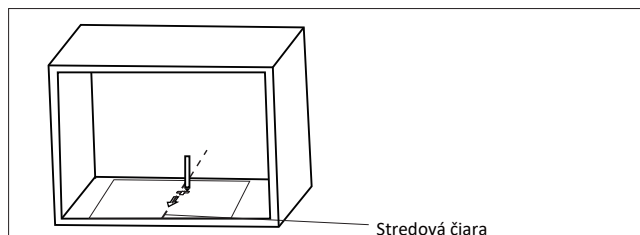

3. Odstráňte dolnú šablónu skrinky a pripevnite montážny prvok pomocou skrutky A.

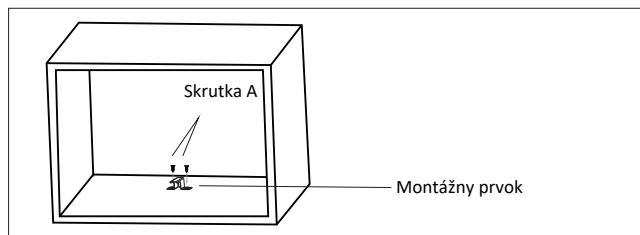



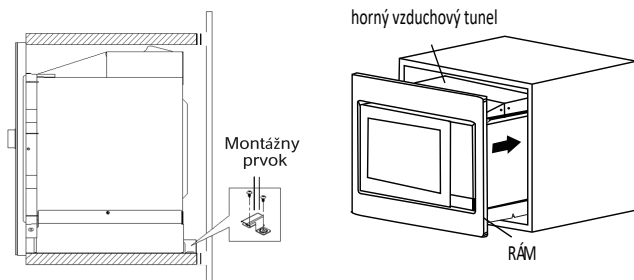

Pripevnite NASTAVOVACIU SKRUTKU A na HORNÝ VZDUCHOVÝ TUNEL rúry, a potom nainštalujte rúru do skrinky.

- Nastavte výšku NASTAVOVACEJ SKRUTKY A tak aby medzi NASTAVOVACOU SKRUTKOU A a hornou plochou skrinky zostala medzera 1 mm.
- Sieťový kábel nezachytávajte ani nezalamujte. Skontrolujte, či je rúra nainštalovaná v strede skrinky.

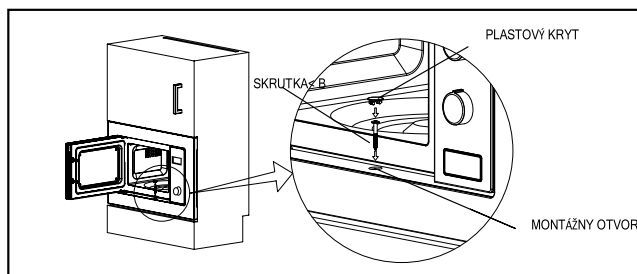

Otvorte dverka a pripevnite rúru k skrinke pomocou SKRUTKY B, v montážnom otvore INŠTALAČNÉHO RÁMU. Potom pripevnite PLASTOVÝ KRYT na MONTÁŽNY OTVOR.

Špecifikácie

Model:..... BM300X  
 Menovité napätie:.....230V~ 50Hz  
 Menovitý príkon (mikrovlnné varenie):.....1250W  
 Menovitý výkon (mikrovlnné varenie):.....800W  
 Menovitý príkon (Gril):.....1000W

Normálne situácie	
Mikrovlnná rúra ovplyvňuje príjem TV.	Príjem rádia a TV môže byť rušený prevádzkou mikrovlnnej rúry. Je to podobné ako rušenie malými elektrickými spotrebičmi, ako je mixér, vysávač a elektrický sušič vlasov. Ide o normálny jav.
Svetlo vnútri rúry svieti tlmene.	Pri mikrovlnnom varení s nízkym výkonom sa môže osvetlenie rúry stlmiť. Ide o normálny jav.
Para sa akumuluje na dvierkach a horúci vzduch stúpa z vetracích otvorov.	Počas varenia sa môže z jedla uvoľňovať para. Väčšina pary unikne práve vetracími otvormi. Ale časť pary sa môže zrážať na chladnejších častiach rúry, ako napríklad na dvierkach. Ide o normálny jav.
Rúra bola náhodne zapnutá bez vložených potravín.	Je zakázané spúšťať rúru bez vložených potravín. Je to veľmi nebezpečné.

Problém	Možná príčina	Riešenie
Rúru nie je možné zapnúť.	(1). Zástrčka napájacieho kábla nie je pevne zapojená do sieťovej zásuvky	Odpojte spotrebič od sieťovej zásuvky. Po 10 sekundách ho opäť pripojte.
	(2). Vypálená poistka alebo sa aktivoval istič.	Vymeňte poistku alebo resetujte istič (opravy nech vykonáva odborný personál našej spoločnosti)
	(3). Problém so zásuvkou.	Otestujte zásuvku s iným spotrebičom.
Rúra nehreje.	(4). Dvierka nie sú správne zatvorené.	Zatvorte dvierka.



Podľa nariadenia o likvidácii elektrických a elektronických zariadení (OEEZ) treba také zariadenia likvidovať oddelene a triediť ich. Ak potrebujete zariadenie zlikvidovať, v žiadnom prípade ho NEVYHADZUJTE do bežného domového odpadu. Odovzdajte taký výrobok na zberné miesto, kde bude zlikvidovaný podľa nariadenia OEEZ.

Ak potrebujete informácie, alebo ak máte problém, neváhajte vo svojej krajine kontaktovať naše Stredisko pre starostlivosť o zákazníkov Gorenje (telefonické číslo nájdete na záručnom liste). Ak vo vašej krajine nie je Stredisko pre starostlivosť o zákazníkov, navštívte miestneho predajcu Gorenje, alebo sa spojte so servisným oddelením pre domáce spotrebiče spoločnosti Gorenje .

V rámci jednej dizajnerskej línie sa môžu vyskytnúť rozdiely vo farebných odtieňoch rôznych spotrebičov alebo komponentov a to z rôznych príčin, ako sú:

rôzne uhly, pod ktorými zariadenia vidíme, rôzne farebné pozadia, materiály alebo rôzne osvetlenie miestnosti.

### Len pre osobnú potrebu!

Ďalšie odporúčania pre pečenie v mikrovlnnej rúre s ďalšími užitočnými informáciami nájdete na webovej stránke:

<http://www.gorenje.com>

PRAJE VÁM VEĽA RADOSTI PRI POUŽÍVANÍ VÁŠHO SPOTREBIČA

# gorenje

Vyhradujeme si právo na akékoľvek zmeny a chyby v návode na použitie.

**ΑΓΑΠΗΤΕ ΠΕΛΑΤΗ**

Σας ευχαριστούμε ειλικρινά για την αγορά σας. Πιστεύουμε ότι σύντομα θα βρείτε άφθονα στοιχεία ότι μπορείτε πραγματικά να βασιστείτε στα προϊόντα μας. Για να διευκολύνουμε τη χρήση της συσκευής, επισυνάπτουμε το παρόν περιεκτικό εγχειρίδιο οδηγιών.

Οι οδηγίες θα σας βοηθήσουν να εξοικειωθείτε με τη νέα συσκευή σας. Διαβάστε τις προσεκτικά πριν χρησιμοποιήσετε τη συσκευή για πρώτη φορά.

Σε κάθε περίπτωση, βεβαιωθείτε ότι η συσκευή σας δεν έχει υποστεί ζημιά. Σε περίπτωση που εντοπίσετε ζημιά που προκλήθηκε από τη μεταφορά, επικοινωνήστε με τον αντιπρόσωπο πωλήσεων ή την τοπική αποθήκη από την οποία παραδόθηκε το προϊόν. Θα βρείτε τον αριθμό τηλεφώνου στην απόδειξη ή το δελτίο παράδοσης.



Σας ευχόμαστε να ευχαριστηθείτε τη νέα οικιακή συσκευή σας.

Η συσκευή προορίζεται για οικιακή χρήση, για το ζέσταμα φαγητών ή ροφημάτων με τη χρήση ηλεκτρομαγνητικής ενέργειας. Για χρήση σε εσωτερικούς χώρους μόνο.

**ΟΔΗΓΙΕΣ ΧΡΗΣΗΣ**

Διαβάστε προσεκτικά τις οδηγίες και φυλάξτε τις για μελλοντική χρήση.

Αυτές οι οδηγίες προορίζονται για τον χρήστη. Περιγράφουν τη συσκευή και πώς να τη χρησιμοποιείτε. Αναφέρονται επίσης σε διαφορετικούς τύπους συσκευών, επομένως ενδέχεται να βρείτε ορισμένες περιγραφές λειτουργιών που δεν ισχύουν για τη συσκευή σας.

## ΠΡΟΦΥΛΑΞΕΙΣ ΓΙΑ ΤΗΝ ΑΠΟΦΥΓΗ ΠΙΘΑΝΗΣ ΕΚΘΕΣΗΣ ΣΕ ΥΠΕΡΒΟΛΙΚΗ ΕΝΕΡΓΕΙΑ ΜΙΚΡΟΚΥΜΑΤΩΝ

1. Μην επιχειρήσετε να λειτουργήσετε αυτόν τον φούρνο με την πόρτα ανοιχτή, καθώς αυτό μπορεί να οδηγήσει σε επιβλαβή έκθεση σε ενέργεια μικροκυμάτων. Είναι σημαντικό να μην σπάσετε ούτε να παραβιάσετε τα κλείστρα ασφαλείας.
2. Μην τοποθετείτε κανένα αντικείμενο μεταξύ της μπροστινής επιφάνειας του φούρνου και της πόρτας και μην αφήνετε ρύπους ή υπολείμματα καθαριστικών να συσσωρεύονται πάνω στις στεγανοποιητικές επιφάνειες.
3. **ΠΡΟΕΙΔΟΠΟΙΗΣΗ:** Αν η πόρτα ή τα στεγανωτικά της πόρτας έχουν υποστεί ζημιά, ο φούρνος δεν πρέπει να λειτουργεί μέχρι να επισκευαστεί από αρμόδιο άτομο.

### ΠΡΟΣΘΗΚΗ

Αν η συσκευή δεν διατηρείται καθαρή, μπορεί να παρουσιαστούν φθορές στην επιφάνειά της, γεγονός που μπορεί να επηρεάσει τη διάρκεια ζωής της συσκευής και να οδηγήσει σε επικίνδυνες καταστάσεις.

### ΠΡΟΕΙΔΟΠΟΙΗΣΗ

Για να μειώσετε τον κίνδυνο πυρκαγιάς, ηλεκτροπληξίας, τραυματισμού ατόμων ή έκθεσης σε υπερβολική ενέργεια μικροκυμάτων κατά τη χρήση της συσκευής, ακολουθήστε τις βασικές προφυλάξεις, συμπεριλαμβανομένων των εξής:

- Διαβάστε και τηρήστε τις ειδικές: "ΠΡΟΦΥΛΑΞΕΙΣ ΓΙΑ ΤΗΝ ΑΠΟΦΥΓΗ ΠΙΘΑΝΗΣ ΕΚΘΕΣΗΣ ΣΕ ΥΠΕΡΒΟΛΙΚΗ ΕΝΕΡΓΕΙΑ ΜΙΚΡΟΚΥΜΑΤΩΝ".
- Η συσκευή αυτή δεν προορίζεται για χρήση από παιδιά κάτω των 8 ετών ή άτομα με μειωμένες σωματικές ή πνευματικές ικανότητες ή έλλειψη εμπειρίας και γνώσης χωρίς επίβλεψη, ή αν δεν τους έχουν δοθεί σαφείς οδηγίες σχετικά με την ασφαλή χρήση της συσκευής, ώστε να κατανοήσουν όλους τους πιθανούς κινδύνους. Τα παιδιά δεν πρέπει να παίζουν με τη συσκευή. Ο καθαρισμός και η συντήρηση δεν πρέπει να γίνονται από παιδιά χωρίς επίβλεψη.
- Κρατήστε τη συσκευή και το καλώδιό της μακριά από παιδιά ηλικίας κάτω των 8 ετών.
- Αν το καλώδιο ρεύματος υποστεί ζημιά, πρέπει να αντικατασταθεί από τον κατασκευη, τον εξουσιοδοτημένο αντιπρόσωπο σέρβις ή από αντίστοιχα εξειδικευμένο τεχνικό προκειμένου να αποφευχθεί κάθε κίνδυνος.
- **ΠΡΟΕΙΔΟΠΟΙΗΣΗ:** Βεβαιωθείτε ότι η συσκευή είναι απενεργοποιημένη πριν αντικαταστήσετε τη λάμπα για να αποφύγετε την πιθανότητα ηλεκτροπληξίας.
- **ΠΡΟΕΙΔΟΠΟΙΗΣΗ:** Είναι επικίνδυνο για οποιονδήποτε εκτός από κάποιο αρμόδιο άτομο να εκτελέσει οποιαδήποτε εργασία συντήρησης ή επισκευής που περιλαμβάνει την αφαίρεση ενός καλύμματος το οποίο παρέχει προστασία από την έκθεση στην ενέργεια μικροκυμάτων.

- **ΠΡΟΕΙΔΟΠΟΙΗΣΗ:** Υγρά και άλλα τρόφιμα δεν πρέπει να ζεσταίνονται μέσα σε κλειστά δοχεία, καθώς ενδέχεται να εκραγούν.
- Όταν ζεσταίνετε τρόφιμα σε πλαστικά ή χάρτινα δοχεία, να παρακολουθείτε τον φούρνο γιατί υπάρχει πιθανότητα ανάφλεξης.
- Χρησιμοποιείτε μόνο σκεύη κατάλληλα για χρήση σε φούρνους μικροκυμάτων.
- Αν παρατηρήσετε καπνό, απενεργοποιήστε τη συσκευή ή αποσυνδέστε την από το ρεύμα και κρατήστε την πόρτα κλειστή για να καταστείλετε τυχόν φλόγες.
- Η θέρμανση ροφημάτων με μικροκύματα μπορεί να έχει ως αποτέλεσμα την καθυστερημένη εκτίναξη του βραστού υγρού και επομένως πρέπει να χειρίζεστε το δοχείο με προσοχή.
- Τα περιεχόμενα από μπιμπερό και βάζα με παιδικές τροφές θα πρέπει να ανακινούνται και η θερμοκρασία τους να ελέγχεται πριν από την κατανάλωσή τους, για να αποτραπεί ο κίνδυνος εγκαυμάτων.
- Αυγά με το κέλυφος ή βρασμένα αυγά δεν πρέπει να ζεσταίνονται σε φούρνους μικροκυμάτων γιατί ενδέχεται να εκραγούν, ακόμα και μετά το τέλος της θέρμανσης με μικροκύματα.
- Ο φούρνος πρέπει να καθαρίζεται τακτικά και να αφαιρούνται τυχόν υπολείμματα τροφίμων.
- Η μη διατήρηση του φούρνου σε καθαρή κατάσταση μπορεί να οδηγήσει σε φθορά της επιφάνειας, γεγονός που ενδέχεται να επηρεάσει δυσμενώς τη διάρκεια ζωής της συσκευής και να οδηγήσει σε επικίνδυνες καταστάσεις.
- Χρησιμοποιείτε μόνο τον αισθητήρα θερμοκρασίας που συνιστάται για χρήση με αυτόν τον φούρνο. (για

φούρνους με δυνατότητα χρήσης αισθητήρα θερμοκρασίας.)

- Ο φούρνος μικροκυμάτων πρέπει να λειτουργεί με τη διακοσμητική πόρτα ανοικτή. (για φούρνους με διακοσμητική πόρτα.)
- Αυτή η συσκευή προορίζεται για χρήση σε οικιακές και παρόμοιες εφαρμογές όπως:
  - χώρους κουζίνας προσωπικού σε καταστήματα, γραφεία και άλλους εργασιακούς χώρους,
  - από πελάτες σε ξενοδοχεία, μοτέλ και άλλους χώρους διαμονής,
  - εξοχικές κατοικίες,
  - ενοικιαζόμενα δωμάτια.
- Ο φούρνος μικροκυμάτων προορίζεται για το ζέσταμα φαγητών και ροφημάτων. Η αποξήρανση τροφίμων ή το στέγνωμα ρούχων και η θέρμανση θερμοφόρων, παντοφλών, σφουγγαριών, υγρών ρούχων και τα παρόμοια μπορεί να οδηγήσει σε τραυματισμό, ανάφλεξη ή πυρκαγιά.
- Κατά το μαγείρεμα με μικροκύματα δεν επιτρέπεται η χρήση μεταλλικών δοχείων για τρόφιμα και ροφήματα.
- Η συσκευή δεν πρέπει να καθαρίζεται με ατμοκαθαριστή.
- Η συσκευή δεν πρέπει να τοποθετείται πίσω από διακοσμητική πόρτα προκειμένου να αποφεύγεται η υπερθέρμανση. (Αυτό δεν ισχύει για συσκευές με διακοσμητική πόρτα.)
- Ο φούρνος μικροκυμάτων προορίζεται για χρήση ως εντοιχισμένη συσκευή.
- Όταν αφαιρείτε δοχεία από τη συσκευή, προσέξτε να μην μετατοπίσετε τον περιστρεφόμενο δίσκο. (Για μόνιμες και εντοιχισμένες συσκευές που έχουν τοποθετηθεί σε ύψος 900mm και άνω από το δάπεδο



και που διαθέτουν αποσπώμενο περιστροφικό δίσκο. Δεν ισχύει για συσκευές με πόρτα που ανοίγει προς τα κάτω.)

- Μην χρησιμοποιείτε ατμοκαθαριστές.
- Η επιφάνεια ενός συρταριού αποθήκευσης μπορεί να ζεσταθεί.
- Μην χρησιμοποιείτε ισχυρά λειαντικά καθαριστικά ή αιχμηρές μεταλλικές ξύστρες για να καθαρίσετε τη γυάλινη πόρτα του φούρνου, καθώς μπορούν να χαράξουν την επιφάνεια και να οδηγήσουν σε θραύση του γυαλιού.
- **ΠΡΟΕΙΔΟΠΟΙΗΣΗ:** Η συσκευή και τα προσβάσιμα μέρη της ζεσταίνονται κατά τη χρήση. Θα πρέπει να λαμβάνεται μέριμνα ώστε να αποφεύγεται η επαφή με τα θερμαντικά στοιχεία. Κρατήστε μακριά τα παιδιά ηλικίας κάτω των 8 ετών, εκτός αν βρίσκονται υπό συνεχή επίβλεψη.
- Κατά τη χρήση, η συσκευή αναπτύσσει υψηλή θερμοκρασία. Φροντίστε να αποφεύγετε την επαφή με τα θερμαντικά στοιχεία στο εσωτερικό του φούρνου.
- **ΠΡΟΕΙΔΟΠΟΙΗΣΗ:** Τα προσβάσιμα μέρη μπορεί να ζεσταθούν κατά τη χρήση. Κρατήστε μακριά τα μικρά παιδιά.
- **ΠΡΟΕΙΔΟΠΟΙΗΣΗ:** Όταν η συσκευή βρίσκεται στη λειτουργία συνδυασμού, τα παιδιά δεν πρέπει να την χρησιμοποιούν παρά μόνο υπό την επίβλεψη ενηλίκων, λόγω των υψηλών θερμοκρασιών που αναπτύσσονται.

**ΔΙΑΒΑΣΤΕ ΠΡΟΣΕΚΤΙΚΑ ΚΑΙ ΦΥΛΑΞΤΕ ΓΙΑ  
ΜΕΛΛΟΝΤΙΚΗ ΑΝΑΦΟΡΑ**

### ΚΙΝΔΥΝΟΣ

Κίνδυνος ηλεκτροπληξίας

Η επαφή με ορισμένα εσωτερικά εξαρτήματα μπορεί να προκαλέσει σοβαρό τραυματισμό ή θάνατο. Μην αποσυναρμολογείτε αυτήν τη συσκευή.

### ΠΡΟΕΙΔΟΠΟΙΗΣΗ

Κίνδυνος ηλεκτροπληξίας

Η ακατάλληλη χρήση της γείωσης μπορεί να προκαλέσει ηλεκτροπληξία. Μην συνδέετε τη συσκευή σε μια πρίζα αν δεν έχει εγκατασταθεί σωστά και γειωθεί.

Αυτή η συσκευή πρέπει να γειώνεται. Σε περίπτωση βραχυκυκλώματος, η γείωση μειώνει τον κίνδυνο ηλεκτροπληξίας παρέχοντας έναν αγωγό διαφυγής του ηλεκτρικού ρεύματος.

Αυτή η συσκευή είναι εφοδιασμένη με καλώδιο που διαθέτει αγωγό γείωσης με φως γείωσης. Το φως πρέπει να συνδέεται σε πρίζα σωστά εγκατεστημένη και γειωμένη.

Συμβουλευτείτε έναν επαγγελματία ηλεκτρολόγο ή τεχνικό σέρβις αν οι οδηγίες γείωσης δεν είναι πλήρως κατανοητές ή αν υπάρχει αμφιβολία για τη σωστή γείωση της συσκευής.

Αν είναι απαραίτητη η χρήση καλωδίου επέκτασης, χρησιμοποιήστε μόνο ένα καλώδιο επέκτασης 3 αγωγών.

1. Το καλώδιο ρεύματος που παρέχεται έχει μικρό μήκος για να μειωθεί ο κίνδυνος να μπερδευτείτε ή να σκοντάψετε σε αυτό.
2. Σε περίπτωση χρήσης καλωδίου μεγάλου μήκους ή καλωδίου επέκτασης:

- 1). Η ηλεκτρική διαβάθμιση του καλωδίου ή του καλωδίου επέκτασης πρέπει να είναι ίδια ή ανώτερη από την ηλεκτρική διαβάθμιση της συσκευής.
- 2). Το καλώδιο επέκτασης πρέπει να είναι καλώδιο γείωσης 3 αγωγών.
- 3). Το μακρύ καλώδιο πρέπει να τοποθετείται έτσι ώστε να μην κρέμεται από την επιφάνεια τοποθέτησης της συσκευής, προκειμένου να μην το τραβήξουν τα παιδιά ή να μην σκοντάψει κάποιος σε αυτό.

Βεβαιωθείτε ότι έχετε αποσυνδέσει τη συσκευή από την παροχή ρεύματος.

- Μετά τη χρήση, καθαρίστε τον θάλαμο του φούρνου με ένα ελαφρώς νωπό πανί.
- Καθαρίστε τα αξεσουάρ με τον συνηθισμένο τρόπο, με νερό και σαπούνι.
- Το πλαίσιο και το στεγανωτικό της πόρτας καθώς και τα γειτονικά εξαρτήματα πρέπει να καθαρίζονται προσεκτικά με ένα νωπό πανί όταν λερώνονται.
- Μην χρησιμοποιείτε ισχυρά λειαντικά καθαριστικά ή αιχμηρές μεταλλικές ξύστρες για να καθαρίσετε τη γυάλινη πόρτα του φούρνου, καθώς μπορούν να χαράξουν την επιφάνεια και να οδηγήσουν σε θραύση του γυαλιού.
- Συμβουλή καθαρισμού---Για ευκολότερο καθάρισμα των τοιχωμάτων του θαλάμου που έχουν λερωθεί από μαγειρεμένες τροφές: Σε ένα μπολ με 300 ml νερό, τοποθετήστε μισό λεμόνι και θερμάνετε σε ισχύ μικροκυμάτων 100% για 10 λεπτά. Σκουπίστε τον φούρνο με ένα μαλακό, στεγνό πανί.

### ΠΡΟΣΟΧΗ

#### Κίνδυνος τραυματισμού

Είναι επικίνδυνο για οποιονδήποτε εκτός από κάποιο αρμόδιο άτομο να εκτελέσει οποιαδήποτε εργασία συντήρησης ή επισκευής που περιλαμβάνει την αφαίρεση ενός καλύμματος το οποίο παρέχει προστασία από την έκθεση στην ενέργεια μικροκυμάτων.

Δείτε τις οδηγίες στην ενότητα "Υλικά που μπορείτε να χρησιμοποιείτε ή που πρέπει να αποφεύγετε στον φούρνο μικροκυμάτων." Μπορεί να υπάρχουν μερικά μη μεταλλικά σκεύη τα οποία δεν είναι ασφαλή για χρήση στα μικροκύματα. Σε περίπτωση αμφιβολίας, μπορείτε να δοκιμάσετε τα εν λόγω σκεύη με την παρακάτω διαδικασία.

#### Δοκιμή σκευών:

- Γεμίστε ένα δοχείο, κατάλληλο για φούρνο μικροκυμάτων, με 1 φλιτζάνι (250ml) κρύο νερό μαζί με το εν λόγω σκεύος.
- Θερμάνετε στη μέγιστη ισχύ για 1 λεπτό.
- Αγγίξτε προσεκτικά το σκεύος. Αν το άδειο σκεύος είναι ζεστό, μην το χρησιμοποιήσετε για μαγείρεμα στα μικροκύματα.
- Μην υπερβαίνετε το 1 λεπτό θέρμανσης.

## Υλικά που μπορείτε να χρησιμοποιείτε στον φούρνο μικροκυμάτων

Σκεύη	Παρατηρήσεις
Πυροκεραμικό σκεύος	Ακολουθήστε τις οδηγίες του κατασκευαστή. Ο πάτος του πυροκεραμικού σκεύους πρέπει να βρίσκεται τουλάχιστον 5mm πάνω από τον περιστρεφόμενο δίσκο. Η λανθασμένη χρήση μπορεί να προκαλέσει θραύση του περιστρεφόμενου δίσκου.
Σερβίτσια	Μόνο κατάλληλα για φούρνο μικροκυμάτων. Ακολουθήστε τις οδηγίες του κατασκευαστή. Μην χρησιμοποιείτε πιάτα με ρωγμές ή σπασίματα.
Γυάλινα βάζα	Βγάξτε πάντα το καπάκι. Χρησιμοποιήστε τα μόνο για να ζεστάνετε λίγο το φαγητό. Τα περισσότερα γυάλινα βάζα δεν είναι ανθεκτικά στη θερμότητα και μπορεί να σπάσουν.
Γυάλινα σκεύη	Μόνο γυάλινα σκεύη ανθεκτικά στη θερμότητα και κατάλληλα για χρήση σε φούρνο. Βεβαιωθείτε ότι δεν διαθέτουν μεταλλικές διακοσμήσεις. Μην χρησιμοποιείτε πιάτα με ρωγμές ή σπασίματα.
Σακούλες για μαγείρεμα στον φούρνο	Ακολουθήστε τις οδηγίες του κατασκευαστή. Μην τις κλείνετε με μεταλλικά κλιπ. Δημιουργήστε σχισμές για να φεύγει ο ατμός.
Χάρτινα πιάτα και φλιτζάνια	Χρησιμοποιήστε τα μόνο για σύντομο μαγείρεμα/ζέσταμα. Μην αφήνετε τον φούρνο χωρίς επίβλεψη κατά το μαγείρεμα.
Χαρτί κουζίνας	Χρησιμοποιήστε το για να καλύπτετε το φαγητό που ζεσταίνεται και για να απορροφά τα λίπη. Χρησιμοποιήστε το με επίβλεψη μόνο για σύντομο μαγείρεμα.
Λαδόκολλα	Χρησιμοποιήστε την ως κάλυμμα για να αποφύγετε τις πιτσιλιές ή ως περιτύλιγμα για μαγείρεμα στον ατμό.
Πλαστικό	Μόνο κατάλληλο για φούρνο μικροκυμάτων. Ακολουθήστε τις οδηγίες του κατασκευαστή. Θα πρέπει να φέρει σήμανση "Κατάλληλο για φούρνο μικροκυμάτων". Μερικά πλαστικά δοχεία μαλακώνουν καθώς το φαγητό στο εσωτερικό τους ζεσταίνεται. Οι "σακούλες για βράσιμο" και οι ερμητικά κλειστές πλαστικές σακούλες θα πρέπει κόβονται, να τρυπιούνται ή να εξαερώνονται σύμφωνα με τις οδηγίες στη συσκευασία.
Πλαστική μεμβράνη	Μόνο κατάλληλη για φούρνο μικροκυμάτων. Χρησιμοποιήστε την για να καλύπτετε το φαγητό κατά το μαγείρεμα ώστε να διατηρηθεί η υγρασία. Μην επιτρέπετε στην πλαστική μεμβράνη να ακουμπά το φαγητό.
Θερμόμετρα	Μόνο κατάλληλα για φούρνο μικροκυμάτων (θερμόμετρα κρέατος και γλυκών).
Κηρόχαρτο	Χρησιμοποιήστε το ως κάλυμμα για να αποφύγετε τις πιτσιλιές και να συγκρατήσετε την υγρασία.

## Υλικά που πρέπει να αποφεύγετε στον φούρνο μικροκυμάτων

Σκεύη	Παρατηρήσεις
Σκεύος από αλουμινόχαρτο	Μπορεί να προκαλέσει σπινθήρες. Μεταφέρετε το φαγητό σε σκεύος κατάλληλο για φούρνο μικροκυμάτων.
Σκεύος από χαρτόνι με μεταλλική λαβή	Μπορεί να προκαλέσει σπινθήρες. Μεταφέρετε το φαγητό σε σκεύος κατάλληλο για φούρνο μικροκυμάτων.
Μεταλλικά σκεύη ή σκεύη με μεταλλικά στοιχεία	Το μέταλλο μονώνει το φαγητό από την ενέργεια των μικροκυμάτων. Τα μεταλλικά στοιχεία μπορεί να προκαλέσουν σπινθήρες.
Σύρμα για δέσιμο σακουλών	Μπορεί να προκαλέσει σπινθήρες και φωτιά μέσα στον φούρνο.
Χάρτινες σακούλες	Μπορεί να προκαλέσουν φωτιά μέσα στον φούρνο.
Πλαστικό αφρώδες υλικό	Το πλαστικό αφρώδες υλικό μπορεί να λιώσει ή να μολύνει το υγρό στο εσωτερικό του όταν εκτεθεί σε υψηλή θερμοκρασία.
Ξύλο	Το ξύλο θα αποξηρανθεί όταν χρησιμοποιηθεί σε φούρνο μικροκυμάτων και μπορεί να σπάσει ή να ραγίσει.

## Όνομασία Εξαρτημάτων και Αξεσουάρ Φούρνου

Αφαιρέστε τον φούρνο και όλα τα υλικά από το χαρτοκιβώτιο και τον θάλαμο του φούρνου.

Ο φούρνος συνοδεύεται από τα εξής αξεσουάρ:

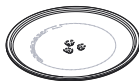

Γυάλινος δίσκος



Εγχειρίδιο οδηγιών



Σχάρα γκριλ (Δεν μπορεί να χρησιμοποιηθεί στη λειτουργία μικροκυμάτων και πρέπει να τοποθετηθεί πάνω στον γυάλινο δίσκο)



Μονάδα δακτυλίου  
περιστρεφόμενου δίσκου



Άξονας περιστρεφόμενου  
δίσκου

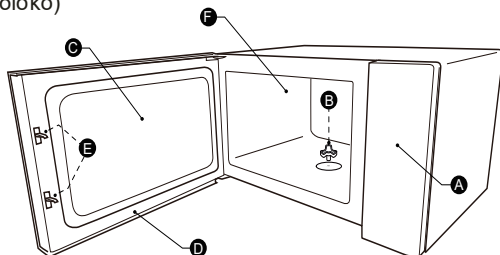

A) Πίνακας ελέγχου

D) Μονάδα πόρτας

B) Άξονας περιστρεφόμενου δίσκου E) Σύστημα κλειστών ασφαλείας

C) Παράθυρο παρατήρησης

F) Θάλαμος φούρνου

### ΠΕΡΙΣΤΡΕΦΟΜΕΝΟΣ ΔΙΣΚΟΣ ΕΓΚΑΤΑΣΤΑΣΗ

Καθαρισμός του θαλάμου μαγειρέματος και τοποθέτηση του περιστρεφόμενου δίσκου στη θέση του. Για νέες εγκαταστάσεις, βεβαιωθείτε ότι όλα τα υλικά συσκευασίας και οι ταινίες αποστολής έχουν αφαιρεθεί από τον άξονα του περιστρεφόμενου δίσκου. Πριν χρησιμοποιήσετε τη συσκευή για να μαγειρέψετε φαγητό για πρώτη φορά, πρέπει να τοποθετήσετε σωστά τον περιστρεφόμενο δίσκο στη θέση του. Πρέπει να καθαρίσετε τον θάλαμο μαγειρέματος και τα αξεσουάρ.



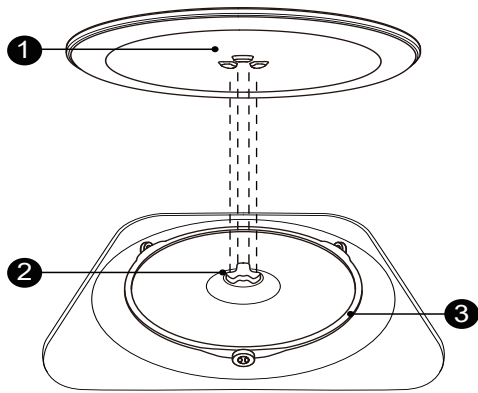

Πώς να τοποθετήσετε τον περιστρεφόμενο δίσκο στη θέση του:



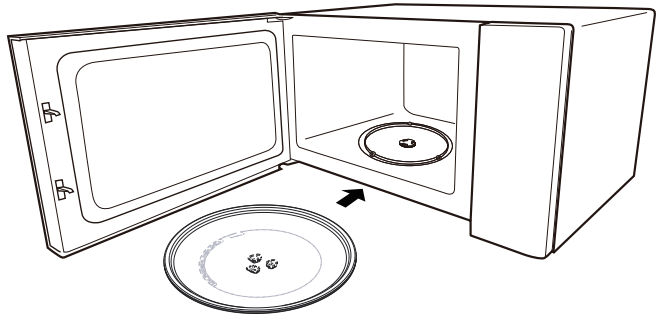



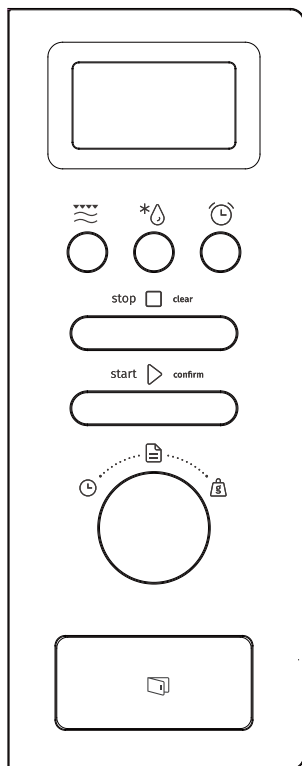

1. Τοποθετήστε τη μονάδα δακτυλίου περιστρεφόμενου δίσκου ③ μέσα στην εσοχή στον θάλαμο μαγειρέματος.
2. Τοποθετήστε τον γυάλινο δίσκο ① πάνω στη μονάδα δακτυλίου περιστρεφόμενου δίσκου ③ Τοποθετήστε τις υπερυψωμένες, καμπύλες γραμμές στο κέντρο του πάτου του γυάλινου δίσκου μεταξύ των τριών ακτίνων του άξονα. Βεβαιωθείτε ότι ο γυάλινος δίσκος ① έχει εμπλακεί στον άξονα περιστρεφόμενου δίσκου ② στο κέντρο του δαπέδου του θαλάμου μαγειρέματος. Οι κύλινδροι στον άξονα πρέπει να βρίσκονται μέσα τη ράχη του πάτου του περιστρεφόμενου δίσκου.



#### Σημείωση:



1. Μην χρησιμοποιείτε ποτέ τη συσκευή χωρίς τον περιστρεφόμενο δίσκο. Βεβαιωθείτε ότι έχει εμπλακεί σωστά. Ο περιστρεφόμενος δίσκος μπορεί να περιστρέφεται προς τα δεξιά ή προς τα αριστερά.
2. Ποτέ μην τοποθετείτε τον γυάλινο δίσκο ανάποδα. Ο γυάλινος δίσκος δεν πρέπει ποτέ να εμποδίζεται.
3. Τόσο ο γυάλινος δίσκος όσο και η μονάδα δακτυλίου περιστρεφόμενου δίσκου πρέπει πάντα να χρησιμοποιούνται κατά το μαγείρεμα.
4. Όλα τα φαγητά και τα δοχεία φαγητών τοποθετούνται πάντα πάνω στον γυάλινο δίσκο για μαγείρεμα.
5. Ποτέ μην εμποδίζετε την κίνηση του περιστρεφόμενου δίσκου.
6. Αν ο γυάλινος δίσκος ή η μονάδα δακτυλίου περιστρεφόμενου δίσκου ραγίσει ή σπάσει, επικοινωνήστε με το πλησιέστερο εξουσιοδοτημένο κέντρο σέρβις.



	Μικροκύματα/ Γκριλ/Συνδυασμός
	Απόψυξη βάσει Βάρους/Χρόνου
	Χρονόμετρο/Ρολόι κουζίνας
	Διακοπή/Διαγραφή
	Έναρξη/ +30δευτερόλεπτα/ Επιβεβαίωση
	Αυτόματο μενού
	Χρονόμετρο
	Βάρος

## 1. Ρύθμιση ρολογιού



Όταν ο φούρνος μικροκυμάτων συνδεθεί στο ρεύμα, η οθόνη εμφανίζει την ένδειξη "0:00" και ο βομβητής ηχεί μία φορά.

- 1). Πατήστε το κουμπί "Χρονόμετρο/Ρολόι κουζίνας" δύο φορές για να επιλέξετε τη λειτουργία ρολογιού. Τα ψηφία της ώρας αναβοσβήνουν.
- 2). Γυρίστε το κουμπί "  " για να ρυθμίσετε τα ψηφία της ώρας. Οι τιμές πρέπει να είναι από 0 μέχρι 23.
- 3). Πατήστε το κουμπί "Χρονόμετρο/Ρολόι κουζίνας". Τα ψηφία των λεπτών αναβοσβήνουν.
- 4). Γυρίστε το κουμπί "  " για να ρυθμίσετε τα ψηφία των λεπτών. Οι τιμές πρέπει να είναι από 0 μέχρι 59.
- 5). Πατήστε το κουμπί "Χρονόμετρο/Ρολόι κουζίνας" για να ολοκληρώσετε τη ρύθμιση του ρολογιού. Το ":" αναβοσβήνει και η ώρα φωτίζεται.



### Σημείωση:

- 1). Αν το ρολόι δεν ρυθμιστεί, δεν θα λειτουργεί κατά την ενεργοποίηση.
- 2). Κατά τη διαδικασία ρύθμισης του ρολογιού, αν δεν πατήσετε το κουμπί "Χρονόμετρο/Ρολόι κουζίνας" μέσα σε 1 λεπτό, ο φούρνος επιστρέφει αυτόματα στην προηγούμενη κατάσταση.

## 2. Μαγείρεμα με μικροκύματα

Πατήστε το κουμπί "Μικροκύματα/Γκριλ/Συνδυασμός" μία φορά. Η οθόνη εμφανίζει την ένδειξη "800W". Πατήστε επανειλημμένα το κουμπί "Μικροκύματα/Γκριλ/Συνδυασμός" ή γυρίστε το κουμπί "  " για να επιλέξετε την ισχύ που θέλετε. Με κάθε πάτημα εμφανίζονται διαδοχικά οι ενδείξεις "800W", "640W", "400W", "240W", "80W", "G", "C-1" ή "C-2". Στη συνέχεια, πατήστε το κουμπί "Εναρξη/+30δευτερόλεπτα/Επιβεβαίωση" για επιβεβαίωση και γυρίστε το κουμπί "  " για να ρυθμίσετε τον χρόνο μαγειρέματος από 0:05 έως 95:00. Πατήστε ξανά το κουμπί "Εναρξη/+30δευτερόλεπτα/Επιβεβαίωση" για να ξεκινήσετε το μαγείρεμα.

Παράδειγμα: Αν θέλετε να μαγειρέψετε με ισχύ μικροκυμάτων 80% για 20 λεπτά, ακολουθήστε τα εξής βήματα.

- 1) Πατήστε το κουμπί "Μικροκύματα/Γκριλ/Συνδυασμός" μία φορά. Η οθόνη εμφανίζει την ένδειξη "800W".
- 2) Πατήστε πάλι το κουμπί "Μικροκύματα/Γκριλ/Συνδυασμός" μία φορά ή γυρίστε το κουμπί "  " για να επιλέξετε ισχύ μικροκυμάτων 80%.
- 3) Πατήστε το κουμπί "Εναρξη/+30δευτερόλεπτα/Επιβεβαίωση" για επιβεβαίωση. Η οθόνη εμφανίζει την ένδειξη "640W".
- 4) Γυρίστε το κουμπί "  " για να ρυθμίσετε τον χρόνο μαγειρέματος μέχρι ο φούρνος να εμφανίσει την ένδειξη "20:00".
- 5) Πατήστε το κουμπί "Εναρξη/+30δευτερόλεπτα/Επιβεβαίωση" για να ξεκινήσετε το μαγείρεμα.

**Σημείωση:** οι βηματικές ποσότητες για τον χρόνο ρύθμισης του διακόπτη έχουν ως εξής:

0---1 λεπτό	: 5 δευτερόλεπτα
1---5 λεπτά	: 10 δευτερόλεπτα
5---10 λεπτά	: 30 δευτερόλεπτα
10---30 λεπτά	: 1 λεπτό
30---95 λεπτά	: 5 λεπτά

Σειρά εντολών κουμπιού  
"Μικροκύματα/Γκριλ/Συνδυασμός"

Σειρά	Ένδειξη	Ισχύς μικροκυμάτων	Ισχύς γκριλ
1	800W	100%	
2	640W	80%	
3	400W	50%	
4	240W	30%	
5	80W	10%	
6	G	0%	100%
7	C-1	55%	45%
8	C-2	36%	64%

3. Μαγείρεμα στο Γκριλ ή  
Συνδυασμός

Πατήστε το κουμπί "Μικροκύματα/Γκριλ/Συνδυασμός" μία φορά. Η οθόνη εμφανίζει την ένδειξη "800W". Πατήστε επανειλημμένα το κουμπί "Μικροκύματα/Γκριλ/Συνδυασμός" ή γυρίστε το κουμπί "👁" για να επιλέξετε την ισχύ που θέλετε. Με κάθε πάτημα εμφανίζονται διαδοχικά οι ενδείξεις "800W", "640W", "400W", "240W", "80W", "G", "C-1" ή "C-2". Στη συνέχεια, πατήστε το κουμπί "Εναρξη/+30δευτερόλεπτα/Επιβεβαίωση" για επιβεβαίωση και γυρίστε το κουμπί "👁" για να ρυθμίσετε τον χρόνο μαγειρέματος από 0:05 έως 95:00. Πατήστε ξανά το κουμπί "Εναρξη/+30δευτερόλεπτα/Επιβεβαίωση" για να ξεκινήσετε το μαγείρεμα.

Παράδειγμα: Αν θέλετε να μαγειρέψετε με ισχύ μικροκυμάτων 55% και με ισχύ γκριλ 45% (C-1) για 10 λεπτά, ακολουθήστε τα εξής βήματα.

- 1) Πατήστε το κουμπί "Μικροκύματα/Γκριλ/Συνδυασμός" μία φορά. Η οθόνη εμφανίζει την ένδειξη "800W".
- 2) Πατήστε το κουμπί "Μικροκύματα/Γκριλ/Συνδυασμός" τέσσερις φορές ή γυρίστε το κουμπί "👁" για να επιλέξετε τη λειτουργία συνδυασμού 1.
- 3) Πατήστε το κουμπί "Εναρξη/+30δευτερόλεπτα/Επιβεβαίωση" για επιβεβαίωση. Η οθόνη εμφανίζει την ένδειξη "C-1".
- 4) Γυρίστε το κουμπί "👁" για να ρυθμίσετε τον χρόνο μαγειρέματος μέχρι ο φούρνος να εμφανίσει την ένδειξη "10:00".
- 5) Πατήστε το κουμπί "Εναρξη/+30δευτερόλεπτα/Επιβεβαίωση" για να ξεκινήσετε το μαγείρεμα.

**Σημείωση:** Όταν παρέλθει ο μισός χρόνος του γκριλ, ο φούρνος ηχεί δύο φορές. Είναι κάτι φυσιολογικό. Για καλύτερο αποτέλεσμα στο ψήσιμο του φαγητού, θα πρέπει να γυρίσετε το φαγητό, να κλείσετε την πόρτα και στη συνέχεια να πατήσετε το κουμπί "Εναρξη/+30δευτερόλεπτα/Επιβεβαίωση" για να συνεχίσετε το μαγείρεμα. Αν δεν προβείτε σε καμία ενέργεια, ο φούρνος θα συνεχίσει να λειτουργεί.

4. Απόψυξη βάσει χρόνου

- 1) Πατήστε το κουμπί "Απόψυξη βάσει Βάρους/Χρόνου" δύο φορές. Ο φούρνος εμφανίζει την ένδειξη "dEF2".
- 2) Πατήστε το κουμπί "Εναρξη/+30δευτερόλεπτα/Επιβεβαίωση" για επιβεβαίωση.
- 3) Γυρίστε το κουμπί "👁" για να ρυθμίσετε τον χρόνο μαγειρέματος. Το εύρος χρόνου είναι "00:05-95:00".
- 4) Πατήστε το κουμπί "Εναρξη/+30δευτερόλεπτα/Επιβεβαίωση" για να ξεκινήσετε το μαγείρεμα.

## 5. Απόψυξη βάσει βάρους

- 1) Πατήστε το κουμπί "Απόψυξη βάσει Βάρους/Χρόνου" μία φορά. Ο φούρνος εμφανίζει την ένδειξη "dEF1".
- 2) Πατήστε το κουμπί "Εναρξη/+30δευτερόλεπτα/Επιβεβαίωση" για επιβεβαίωση.
- 3) Πατήστε το κουμπί "Απόψυξη βάσει Βάρους/Χρόνου" επανειλημμένα ή γυρίστε το κουμπί "👁" για να επιλέξετε μενού απόψυξης. Οι ενδείξεις "d01", "d02", "d03", "d04" εμφανίζονται διαδοχικά.
- 4) Πατήστε το κουμπί "Εναρξη/+30δευτερόλεπτα/Επιβεβαίωση" για επιβεβαίωση.
- 5) Γυρίστε το κουμπί "👁" για να επιλέξετε το βάρος του φαγητού.
- 6) Πατήστε το κουμπί "Εναρξη/+30δευτερόλεπτα/Επιβεβαίωση" για να ξεκινήσετε την απόψυξη.

Μενού	d01 Κατεψυγμένο ψωμί	d02 Κατεψυγμένο κρέας	d03 Κατεψυγμένα λαχανικά	d04 Κατεψυγμένη πίτσα
Βάρος	100 γρ.-600 γρ.	100 γρ.-2000 γρ.	100 γρ.-1000 γρ.	100 γρ.-600 γρ.

## 6. Χρονόμετρο κουζίνας

- 1) Πατήστε το κουμπί "Χρονόμετρο/Ρολόι κουζίνας" μία φορά. Η οθόνη εμφανίζει την ένδειξη 00:00
- 2) Γυρίστε το κουμπί "👁" για να εισαγάγετε τον σωστό χρόνο. (Ο μέγιστος χρόνος μαγειρέματος είναι 95 λεπτά.)
- 3) Πατήστε το κουμπί "Εναρξη/+30δευτερόλεπτα/Επιβεβαίωση" για να επιβεβαιώσετε τη ρύθμιση.
- 4) Όταν ολοκληρωθεί ο χρόνος κουζίνας, ο βομβητής ηχεί 5 φορές. Αν το ρολόι έχει ρυθμιστεί (σύστημα 24 ωρών), η οθόνη εμφανίζει την τρέχουσα ώρα.

### Σημείωση:

Κατά τη διάρκεια λειτουργίας του Χρονόμετρου κουζίνας, η ρύθμιση προγραμμάτων δεν είναι εφικτή.

## 7. Γρήγορη έναρξη

- 1) Σε κατάσταση αναμονής, πατήστε το κουμπί "Εναρξη/+30δευτερόλεπτα/Επιβεβαίωση" για να ξεκινήσετε το μαγείρεμα για 30 δευτερόλεπτα με ισχύ 100%. Κάθε επιπλέον πάτημα, αυξάνει τον χρόνο μαγειρέματος κατά 30 δευτερόλεπτα μέχρι τα 95 λεπτά.
- 2) Σε κατάσταση αναμονής, γυρίστε το κουμπί "👁" προς τα αριστερά για να ρυθμίσετε τον χρόνο μαγειρέματος με ισχύ μικροκυμάτων 100%, και μετά πατήστε το κουμπί "Εναρξη/+30δευτερόλεπτα/Επιβεβαίωση" για να ξεκινήσετε το μαγείρεμα.

**Σημείωση:** Σε κατάσταση μαγειρέματος με μικροκύματα, γκριλ, συνδυασμό των δύο, και σε κατάσταση απόψυξης ή πολλαπλών σταδίων, κάθε πάτημα του κουμπιού "Εναρξη/+30δευτερόλεπτα/Επιβεβαίωση" αυξάνει τον χρόνο μαγειρέματος κατά 30 δευτερόλεπτα.



## 8. Λειτουργία ερώτησης

- 1). Σε κατάσταση μαγειρέματος με μικροκύματα, γκριλ και συνδυασμό των δύο, το πάτημα του κουμπιού "Μικροκύματα/Γκριλ/Συνδυασμός" εμφανίζει την τρέχουσα ισχύ για 3 δευτερόλεπτα. Μετά από 3 δευτερόλεπτα, ο φούρνος επιστρέφει στην προηγούμενη κατάσταση.
- 2). Σε κατάσταση μαγειρέματος, πατήστε το κουμπί "Χρονόμετρο/Ρολόι κουζίνας" για να δείτε τον χρόνο, ο οποίος εμφανίζεται για 3 δευτερόλεπτα.

## 9. Μαγείρεμα πολλαπλών σταδίων

Μπορούν να ρυθμιστούν το πολύ 2 στάδια μαγειρέματος. Στο μαγείρεμα πολλαπλών σταδίων, αν το ένα στάδιο είναι απόψυξη, τότε η απόψυξη πρέπει να είναι το πρώτο στάδιο. Στο μαγείρεμα πολλαπλών σταδίων, το Χρονόμετρο κουζίνας και το Αυτόματο μενού δεν μπορούν να χρησιμοποιηθούν. Κάθε επιπλέον πάτημα του κουμπιού "Εναρξη/+30δευτερόλεπτα/Επιβεβαίωση" αυξάνει τον χρόνο κατά 30 δευτερόλεπτα (εκτός από την απόψυξη βάσει βάρους).

Παράδειγμα: Αν θέλετε να αποψύξετε το φαγητό για 5 λεπτά και στη συνέχεια να το μαγειρέψετε με ισχύ μικροκυμάτων 80% για 7 λεπτά, προχωρήστε ως εξής:

- 1). Πατήστε το κουμπί "Απόψυξη βάσει Βάρους/Χρόνου" δύο φορές. Ο φούρνος εμφανίζει την ένδειξη "dEF2".
- 2). Πατήστε το κουμπί "Εναρξη/+30δευτερόλεπτα/Επιβεβαίωση" για επιβεβαίωση.
- 3). Για να επιλέξετε τον χρόνο απόψυξης, γυρίστε το κουμπί "  " μέχρι να εμφανιστεί η ένδειξη "5:00".
- 4). Πατήστε το κουμπί "Μικροκύματα/Γκριλ/Συνδυασμός" μία φορά. Η οθόνη εμφανίζει την ένδειξη "800W".
- 5). Πατήστε πάλι το κουμπί "Μικροκύματα/Γκριλ/Συνδυασμός" μία φορά ή γυρίστε το κουμπί "  " για να επιλέξετε ισχύ μικροκυμάτων 80%.
- 6). Πατήστε το κουμπί "Εναρξη/+30δευτερόλεπτα/Επιβεβαίωση" για επιβεβαίωση. Η οθόνη εμφανίζει την ένδειξη "640W".
- 7). Για να ρυθμίσετε τον χρόνο μαγειρέματος, γυρίστε το κουμπί "  " μέχρι ο φούρνος να εμφανίσει την ένδειξη "7:00".
- 8). Πατήστε το κουμπί "Εναρξη/+30δευτερόλεπτα/Επιβεβαίωση" για να ξεκινήσετε το μαγείρεμα. Ο βομβητής ηχεί μία φορά για το πρώτο στάδιο. Αρχίζει η αντίστροφη μέτρηση του χρόνου απόψυξης. Ο βομβητής θα ηχήσει ακόμα μία φορά όταν αρχίσει το δεύτερο στάδιο μαγειρέματος. Όταν το μαγείρεμα ολοκληρωθεί, ο βομβητής ηχεί πέντε φορές.

## 10. Λειτουργία κλειδώματος για παιδιά

**Κλειδωμα:** Σε κατάσταση αναμονής, πατήστε το κουμπί "Διακοπή/Διαγραφή" για 3 δευτερόλεπτα. Ακούγεται ένα παρατεταμένο ηχητικό σήμα που υποδηλώνει ότι ενεργοποιήθηκε η κατάσταση κλειδώματος για παιδιά. Η οθόνη εμφανίζει την κατάσταση κλειδώματος για παιδιά ή την τρέχουσα ώρα. Απενεργοποίηση κλειδώματος: Σε κλειδωμένη κατάσταση, πατήστε το κουμπί "Διακοπή/Διαγραφή" για 3 δευτερόλεπτα. Ακούγεται ένα παρατεταμένο ηχητικό σήμα που υποδηλώνει ότι η κατάσταση κλειδώματος απενεργοποιήθηκε.

## 11. Λειτουργία ECO

Για να ενεργοποιήσετε τη λειτουργία ECO: Σε κατάσταση αναμονής, πατήστε το κουμπί "Διακοπή/Διαγραφή" για να ενεργοποιήσετε τη λειτουργία ECO. Η οθόνη θα σβήσει. Για να ακυρώσετε τη λειτουργία ECO: Σε λειτουργία ECO, πατήστε οποιοδήποτε κουμπί ή γυρίστε το κουμπί "  " για να βγείτε από τη λειτουργία ECO.

## 12. Αθόρυβη λειτουργία

Για να ενεργοποιήσετε την αθόρυβη λειτουργία: Σε κατάσταση αναμονής, πατήστε και κρατήστε πατημένο το κουμπί "Χρονόμετρο/Ρολόι κουζίνας" για 3 δευτερόλεπτα. Ακούγεται ένα παρατεταμένο ηχητικό σήμα και ο φούρνος μεταβαίνει σε αθόρυβη λειτουργία. Στο εξής, όταν θα πατάτε τα πλήκτρα, δεν θα ακούγεται κανένας ήχος.

Για να απενεργοποιήσετε την αθόρυβη λειτουργία:  
Σε αθόρυβη λειτουργία, πατήστε και κρατήστε πατημένο "Χρονόμετρο/Ρολόι κουζίνας" για 3 δευτερόλεπτα. Ακούγεται ένα παρατεταμένο ηχητικό σήμα και ο φούρνος βγαίνει από την αθόρυβη λειτουργία.

#### 13. Λειτουργία Aquaclean

Για να ενεργοποιήσετε τη λειτουργία Aquaclean:  
Σε κατάσταση αναμονής, πατήστε και κρατήστε πατημένο το κουμπί "Μικροκύματα/Γκριλ/Συνδυασμός" για 3 δευτερόλεπτα. Ακούγεται ένα παρατεταμένο ηχητικό σήμα και ο φούρνος μεταβαίνει σε λειτουργία aquaclean.  
Τοποθετήστε 200ml νερού στο εσωτερικό και πατήστε το κουμπί "Εναρξη/+30δευτερόλεπτα/Επιβεβαίωση" για να ξεκινήσετε τη λειτουργία Aquaclean με ισχύ 800W για 5 λεπτά. Αυτές οι ρυθμίσεις δεν μπορούν να αλλάξουν.

#### 14. Αυτόματο μενού

- 1). Γυρίστε το κουμπί "👆" προς τα δεξιά για να επιλέξετε το μενού. Εμφανίζονται διαδοχικά οι ενδείξεις "A1" έως "A15".
- 2). Πατήστε το κουμπί "Εναρξη/+30δευτερόλεπτα/Επιβεβαίωση" για επιβεβαίωση.
- 3). Γυρίστε το κουμπί "👆" για να επιλέξετε το προεπιλεγμένο βάρος σύμφωνα με τον πίνακα μενού.
- 4). Πατήστε το κουμπί "Εναρξη/+30δευτερόλεπτα/Επιβεβαίωση" για να ξεκινήσετε το μαγείρεμα.

Παράδειγμα: Αν θέλετε να χρησιμοποιήσετε το "Αυτόματο Μενού" για να μαγειρέψετε ένα ψάρι βάρους 350 γρ.

- 1). Γυρίστε το κουμπί "👆" προς τα δεξιά μέχρι να εμφανιστεί η ένδειξη "A11".
- 2). Πατήστε το κουμπί "Εναρξη/+30δευτερόλεπτα/Επιβεβαίωση" για επιβεβαίωση.
- 3). Γυρίστε το κουμπί "👆" για να επιλέξετε το βάρος του ψαριού μέχρι να εμφανιστεί η ένδειξη "350".
- 4). Πατήστε το κουμπί "Εναρξη/+30δευτερόλεπτα/Επιβεβαίωση" για να ξεκινήσετε το μαγείρεμα.

#### Πίνακας μενού

Μενού	Βάρος	Ένδειξη
A-1 Πίτσα	200 γρ.	200γρ.
	400 γρ.	400γρ.
A-2 Ξαναζέσταμα πιάτου	200 γρ.	200 γρ.
	400 γρ.	400 γρ.
	600 γρ.	600 γρ.
A-3 Λιώσιμο σοκολάτας	100 γρ.	100 γρ.
	150 γρ.	150 γρ.
	200 γρ.	200 γρ.
A-4 Λιώσιμο βουτύρου	100 γρ.	100 γρ.
	150 γρ.	150 γρ.
	200 γρ.	200 γρ.
A-5 Κρέας (βοδινό)	250 γρ.	250 γρ.
	350 γρ.	350 γρ.
	450 γρ.	450 γρ.

Μενού	Βάρος	Ένδειξη
Α-6 Κρέας (χοιρινό)	250 γρ.	250 γρ.
	350 γρ.	350 γρ.
	450 γρ.	450 γρ.
Α-7 Κρέας (κοτόπουλο)	250 γρ.	250 γρ.
	350 γρ.	350 γρ.
	450 γρ.	450 γρ.
Α-8 Λαχανικά	200 γρ.	200 γρ.
	300 γρ.	300 γρ.
	400 γρ.	400 γρ.
Α-9 Ζυμαρικά	50 γρ. (με κρύο νερό 450 γρ.)	50 γρ.
	100 γρ. (με κρύο νερό 800 γρ.)	100 γρ.
Α-10 Πατάτες	200 γρ.	200 γρ.
	400 γρ.	400 γρ.
	600 γρ.	600 γρ.
Α-11 Ψάρι	250 γρ.	250 γρ.
	350 γρ.	350 γρ.
	450 γρ.	450 γρ.
Α-12 Ξαναζέσταμα σούπας	200ml	200
	400ml	400
	600ml	600
Α-13 Ποπ κορν	100 γρ.	100
Α-14 Κοτομπουκιές	200 γρ.	200γρ.
	400 γρ.	400γρ.
	600 γρ.	600γρ.
Α-15 Κιμάς	4	4



## Οδηγίες εγκατάστασης

### Εγκατάσταση και σύνδεση

- Αυτή η συσκευή προορίζεται μόνο για οικιακή χρήση.
- Αυτός ο φούρνος προορίζεται μόνο για εντοιχισμένη χρήση. Δεν προορίζεται για χρήση πάνω σε πάγκο ή για χρήση μέσα σε ντουλάπι.
- Τηρείτε τις ειδικές οδηγίες εγκατάστασης.
- Η συσκευή πρέπει να εγκατασταθεί σε επιτοίχιο ντουλάπι πλάτους 60 εκ.
- Η συσκευή είναι εφοδιασμένη με φις και πρέπει να συνδεθεί μόνο σε μια σωστά εγκατεστημένη και γειωμένη πρίζα.
- Η τάση δικτύου πρέπει να αντιστοιχεί με την τάση που αναγράφεται στην πινακίδα στοιχείων.
- Η εγκατάσταση της πρίζας καθώς και η αντικατάσταση του καλωδίου σύνδεσης πρέπει να γίνονται μόνο από επαγγελματία ηλεκτρολόγο. Αν, μετά την εγκατάσταση, το φις δεν είναι πλέον προσβάσιμο, θα πρέπει υπάρχει μια ολοπολική διάταξη αποσύνδεσης στην πλευρά της εγκατάστασης με κενό επαφής τουλάχιστον 3mm.
- Δεν πρέπει να χρησιμοποιούνται προσαρμογείς, πολύπριζα και καλώδια επέκτασης. Η υπερφόρτωση μπορεί να οδηγήσει σε πυρκαγιά.

**Η προσβάσιμη επιφάνεια μπορεί να ζεσταθεί κατά τη διάρκεια της λειτουργίας.**



Διαβάστε προσεκτικά το εγχειρίδιο πριν την εγκατάσταση

## Παρακαλούμε σημειώστε

### Ηλεκτρική σύνδεση

Ο φούρνος είναι εφοδιασμένος με φις και πρέπει να συνδεθεί μόνο σε μια σωστά εγκατεστημένη και γειωμένη πρίζα. Σύμφωνα με τους ισχύοντες κανονισμούς, η εγκατάσταση της πρίζας καθώς και η αντικατάσταση του καλωδίου σύνδεσης πρέπει να γίνονται μόνο από επαγγελματία ηλεκτρολόγο.

Αν, μετά την εγκατάσταση, το φις δεν είναι πλέον προσβάσιμο, θα πρέπει υπάρχει ένας ολοπολικός διακόπτης απομόνωσης στην πλευρά της εγκατάστασης με κενό επαφής τουλάχιστον 3mm.

 Βίδα Α

 Βίδα Β

 Έλασμα τοποθέτησης

 Πλαστικό κάλυμμα πλαισίου εντοιχισμού

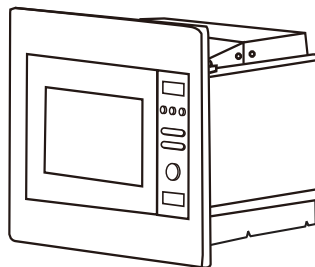

Το ντουλάπι εντοιχισμού δεν πρέπει να διαθέτει πίσω τοίχωμα πίσω από τη συσκευή.

Το ελάχιστο ύψος εγκατάστασης είναι 85 εκ.

Μην καλύπτετε τις σχισμές εξαερισμού και τα σημεία εισαγωγής αέρα.

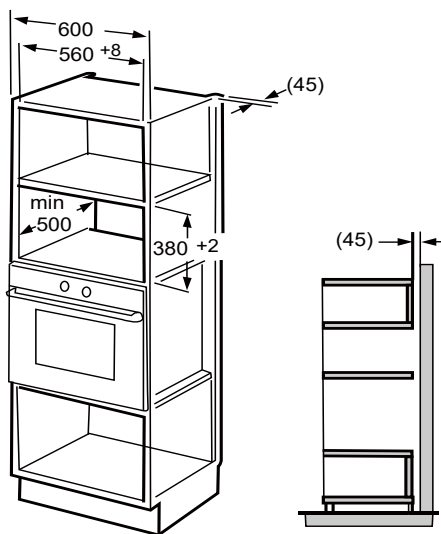
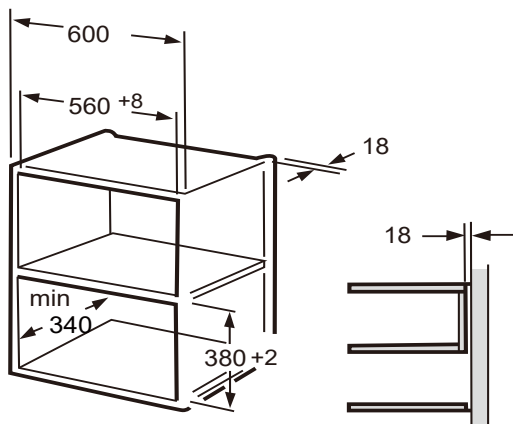

#### Σημείωση:

Το στήριγμα και το πρότυπο κάτω μέρους ντουλαπιού είναι απαραίτητα και στις δύο εγκαταστάσεις.

1. Διαβάστε τις οδηγίες στο ΠΡΟΤΥΠΟ ΚΑΤΩ ΜΕΡΟΥΣ ΝΤΟΥΛΑΠΙΟΥ και τοποθετήστε το πρότυπο στο κάτω μέρος του ντουλαπιού.

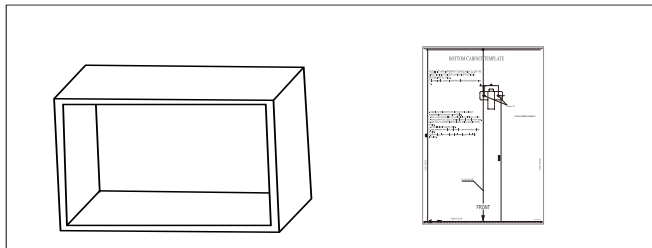

2. Μαρκάρετε το κάτω μέρος του ντουλαπιού σύμφωνα με τα σημάδια "a" του προτύπου

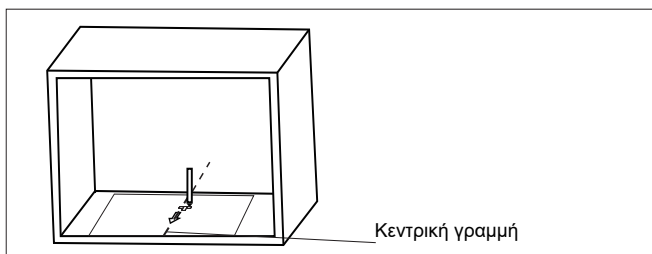

3. Αφαιρέστε το πρότυπο από το κάτω μέρος του ντουλαπιού και στερεώστε το έλασμα τοποθέτησης με τη βίδα Α.

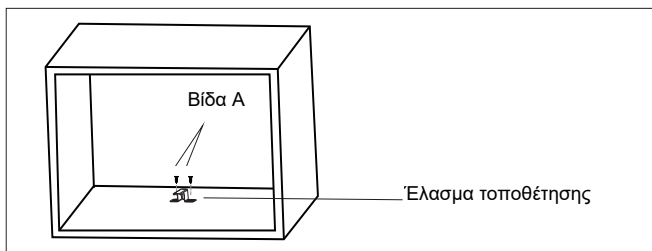

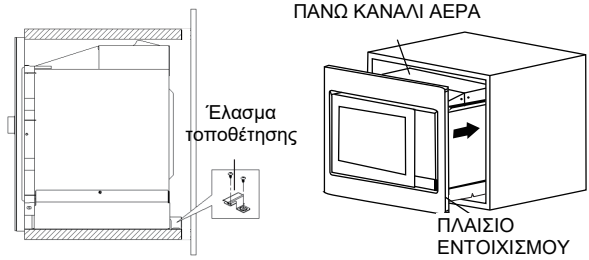

1. Τοποθετήστε τη ΒΙΔΑ ΡΥΘΜΙΣΗΣ Α στο ΠΑΝΩ ΚΑΝΑΛΙ ΑΕΡΑ του φούρνου, και μετά εγκαταστήστε τον φούρνο μέσα στο ντουλάπι.
  - Ρυθμίστε το ύψος της ΒΙΔΑΣ ΡΥΘΜΙΣΗΣ Α για να διατηρήσετε ένα κενό 1 mm μεταξύ της ΒΙΔΑΣ ΡΥΘΜΙΣΗΣ Α και του πάνω μέρους του ντουλαπιού.
  - Μην παγιδέψετε και μην τσακίσετε το καλώδιο ρεύματος.
  - Βεβαιωθείτε ότι ο φούρνος εγκαθίσταται στο κέντρο του ντουλαπιού.

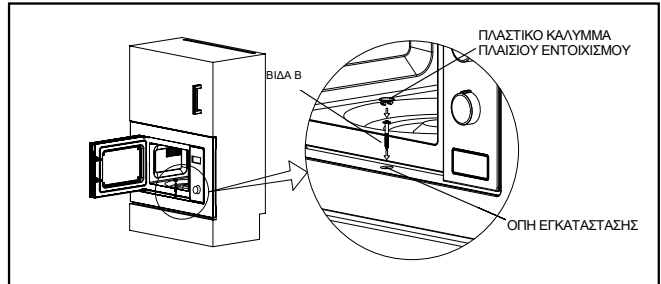

2. Ανοίξτε την πόρτα. Στερεώστε τον φούρνο στο ντουλάπι με τη ΒΙΔΑ στην ΟΠΗ ΕΓΚΑΤΑΣΤΑΣΗΣ του ΠΛΑΙΣΙΟΥ ΕΝΤΟΙΧΙΣΜΟΥ. Στη συνέχεια, στερεώστε το ΠΛΑΣΤΙΚΟ ΚΑΛΥΜΜΑ ΤΟΥ ΠΛΑΙΣΙΟΥ ΕΝΤΟΙΧΙΣΜΟΥ στην ΟΠΗ ΕΓΚΑΤΑΣΤΑΣΗΣ.

Προδιαγραφές

Μοντέλο: .....BM300X  
Ονομαστική τάση:.....230V~ 50Hz  
Ονομαστική ισχύς εισόδου (Μικροκύματα):.....1250W  
Ονομαστική ισχύς εξόδου (Μικροκύματα):.....800W  
Ονομαστική ισχύς εισόδου (Γκριλ): .....1000W

## Αντιμετώπιση προβλημάτων

Φυσιολογικό	
Παρεμβολές του φούρνου μικροκυμάτων στη λήψη της τηλεόρασης	Κατά τη λειτουργία του φούρνου μικροκυμάτων μπορεί να παρουσιαστούν παρεμβολές στη ραδιοφωνική και την τηλεοπτική λήψη. Είναι παρόμοιες με τις παρεμβολές των μικρών ηλεκτρικών συσκευών, όπως μίξερ, ηλεκτρική σκούπα και ηλεκτρικός ανεμιστήρας. Πρόκειται για κάτι φυσιολογικό.
Μειωμένη ένταση στο φως του φούρνου	Σε μαγείρεμα με μικροκύματα μειωμένης ισχύος, η ένταση του φωτός του φούρνου μπορεί να μειωθεί. Πρόκειται για κάτι φυσιολογικό.
Συσώρευση ατμού στην πόρτα, ζεστός αέρας εξέρχεται από τους αεραγωγούς	Κατά το μαγείρεμα, μπορεί να βγαίνει ατμός από το φαγητό. Ο περισσότερος ατμός θα εξέρχεται από τους αεραγωγούς. Κάποια ποσότητα, όμως, μπορεί να συσσωρεύεται σε δροσερά μέρη, όπως η πόρτα του φούρνου. Πρόκειται για κάτι φυσιολογικό.
Κατά λάθος εκκίνηση του φούρνου χωρίς φαγητό στο εσωτερικό.	Η λειτουργία της μονάδας χωρίς φαγητό στο εσωτερικό της απαγορεύεται. Είναι πολύ επικίνδυνο.

Πρόβλημα	Πιθανή αιτία	Αποκατάσταση
Ο φούρνος δεν ξεκινάει.	(1) Το καλώδιο ρεύματος δεν έχει τοποθετηθεί καλά στην πρίζα.	Βγάλτε το από την πρίζα. Βάλτε το ξανά στην πρίζα μετά από 10 δευτερόλεπτα.
	(2) Έχει καεί κάποια ασφάλεια ή έχει διακόψει το ρελέ.	Αντικαταστήστε την ασφάλεια ή επαναφέρετε το ρελέ (επισκευάζεται από επαγγελματικό προσωπικό της εταιρείας μας)
	(3) Πρόβλημα με την πρίζα.	Δοκιμάστε την πρίζα με άλλες ηλεκτρικές συσκευές.
Ο φούρνος δεν θερμαίνεται.	(4) Η πόρτα δεν έχει κλείσει καλά.	Κλείστε καλά την πόρτα.



Σύμφωνα με την οδηγία περί αποβλήτων ηλεκτρικού και ηλεκτρονικού εξοπλισμού (ΑΗΗΕ), τα ΑΗΗΕ πρέπει να συλλέγονται ξεχωριστά και να υποβάλλονται σε επεξεργασία. Αν, οποιαδήποτε στιγμή στο μέλλον, χρειαστεί να απορρίψετε αυτό το προϊόν, μην το απορρίψετε μαζί με οικιακά απορρίμματα. Αποστείλετε αυτό το προϊόν στα σημεία συλλογής ΑΗΗΕ, όπου είναι διαθέσιμα.

Αν χρειάζεστε πληροφορίες ή αν έχετε κάποιο πρόβλημα, επικοινωνήστε με το Κέντρο Εξυπηρέτησης Πελατών της Gorenje στη χώρα σας (μπορείτε να βρείτε τον αριθμό τηλεφώνου στο διεθνές φυλλάδιο εγγύησης). Αν δεν υπάρχει Κέντρο Εξυπηρέτησης Πελατών στη χώρα σας, επισκεφτείτε τον τοπικό αντιπρόσωπο της Gorenje ή επικοινωνήστε με το τμήμα σέρβις οικιακών συσκευών της Gorenje.

Ενδέχεται να υπάρχουν αναντιστοιχίες σε χρωματικές αποχρώσεις μεταξύ διαφορετικών συσκευών ή εξαρτημάτων σε μια σειρά λόγω διάφορων παραγόντων, όπως διαφορετικές γωνίες υπό τις οποίες παρατηρούνται οι συσκευές, φόντα με διαφορετικά χρώματα, υλικά και φωτισμός δωματίου.

### **Μόνο για προσωπική χρήση!**

Για επιπρόσθετες προτάσεις μαγειρέματος με τον φούρνο μικροκυμάτων και για χρήσιμες συμβουλές, επισκεφτείτε τον ιστότοπό μας:

<http://www.gorenje.com>

**ΣΑΣ ΕΥΧΟΜΑΣΤΕ ΝΑ ΕΥΧΑΡΙΣΤΗΘΕΙΤΕ ΤΗ ΧΡΗΣΗ ΤΗΣ ΣΥΣΚΕΥΗΣ ΣΑΣ**

# **gorenje**

Διατηρούμε το δικαίωμα οποιωνδήποτε αλλαγών και σφαλμάτων στις οδηγίες χρήσης.

[www.gorenje.com](http://www.gorenje.com)