



# Chladnička

---

## Návod k obsluze

RB3\*T\*/RL3\*T\*/RB3\*A\*/RL3\*A\*

---

SECZ

Volně stojící spotřebič

**SAMSUNG**

# Obsah

---

<b>Bezpečnostní informace</b>	<b>3</b>
Co je třeba znát o bezpečnostních pokynech	3
Důležité bezpečnostní symboly a opatření:	5
Důležitá bezpečnostní opatření	6
Důležité výstražné symboly pro transport a umístění	9
Důležité výstrahy vztahující se k instalaci	10
Upozornění vztahující se k instalaci	14
Důležité výstrahy vztahující se k použití	15
Upozornění vztahující se k použití	20
Upozornění vztahující se k čištění	23
Důležité výstrahy vztahující se k likvidaci	25
Další tipy pro správné použití	26
Instrukce vztahující se ke směrnici OEEZ	27
<b>Instalace</b>	<b>28</b>
Rychlý přehled	28
Instalace krok za krokem	29
<b>Provoz</b>	<b>35</b>
Ovládací panel	35
Speciální funkce	38
<b>Údržba</b>	<b>42</b>
Změna strany rukojeti dveří (u modelů s tyčovým typem rukojeti)	42
Změna směru otevírání dveří (pouze pro určité modely)	43
Zacházení a péče	57
Úklid	59
Výměna součástí	60
Párová instalace (pouze pro určité modely)	61
<b>Odstraňování závad</b>	<b>68</b>
Obecné	68
Slyšíte z chladničky neobvyklé zvuky?	70
<b>Příloha</b>	<b>72</b>
Bezpečnostní pokyny	72
Pokyny pro instalaci	72
Pokyny ohledně teploty	73
Informace pro model a objednávku náhradních dílů	76

# Bezpečnostní informace

---

Před prvním použitím vaší nové chladničky Samsung si pečlivě přečtete tento návod k obsluze, abyste věděli, jak bezpečně a efektivně využívat vlastností a funkcí tohoto spotřebiče.

## Co je třeba znát o bezpečnostních pokynech

---

- Výstrahy a důležité bezpečnostní pokyny uvedené v tomto návodu nemohou obsáhnout všechny situace, které mohou vzniknout.  
Instalaci, obsluhu, údržbu a provozu spotřebiče proto věnujte patřičnou pozornost a řiďte se vlastním úsudkem.
- Níže uvedené pokyny k obsluze jsou určeny pro různé modely spotřebičů. Vlastnosti vaší chladničky mohou být odlišné a na chladničku se nemusí vztahovat všechny výstrahy a symboly uvedené v tomto návodu. V případě jakýchkoli dotazů se prosím obraťte na nejbližší servisní centrum nebo vyhledejte potřebné informace online na adrese [www.samsung.com](http://www.samsung.com).
- Použitým chladivem je R-600a nebo R-134a. Typ chladiva pro vaši chladničku zjistíte na štítku kompresoru spotřebiče nebo na typovém štítku uvnitř spotřebiče. Pokud výrobek obsahuje hořlavý plyn (chladivo R-600a), požádejte o pokyny k likvidaci příslušný místní úřad ochrany životního prostředí.
- Aby se v případě úniku chladiva z chladicího okruhu nevytvořila hořlavá směs plynu se vzduchem, měla by být velikost prostoru, ve kterém bude chladnička umístěna, zvolena s ohledem na množství použitého chladiva.
- Nikdy nezapínejte spotřebič, který vykazuje známky poškození. V případě nejistoty se obraťte na prodejce. Místnost musí mít velikost 1 m<sup>3</sup> na každých 8 g chladiva R-600a uvnitř spotřebiče.

# Bezpečnostní informace

---

Množství chladiva ve vašem konkrétním spotřebiči je uvedeno na identifikačním štítku uvnitř spotřebiče.

- Unikající chladivo z potrubí může způsobit požár nebo vést k poranění očí. Pokud zjistíte, že z potrubí uniká chladivo, okamžitě prostor vyvětrejte a udržujte od chladničky veškeré zdroje otevřeného ohně a hořlavé předměty.
  - V opačném případě může dojít k požáru nebo výbuchu.
- Abyste předešli kontaminaci potravin, dodržujte následující pokyny:
  - Otevírání dveří na delší dobu může způsobit výrazné zvýšení teploty v přihrádkách spotřebiče.
  - Pravidelně čistěte přístupné odvodňovací systémy a povrchy, které mohou přijít do styku s potravinami.
  - Nádržky na vodu vyčistěte, pokud nebyly používány po dobu 48 hodin. Pokud během 5 dnů nedošlo ke stáčení vody, propláchněte vodní systém připojený k přívodu vody.
  - Syrové maso a ryby skladujte ve vhodných nádobách v chladničce tak, aby se nedostaly do styku s jinými potravinami.
  - Dvouhvězdičkové přihrádky pro zmrazené potraviny jsou vhodné pro skladování předem zmrazených potravin, skladování nebo výrobu zmrzliny a výrobu ledových kostek.
  - Jedno-, dvou- a tříhvězdičkové přihrádky nejsou vhodné pro zmrazování čerstvých potravin.

- Pokud je chladnička po delší dobu ponechána prázdná, vypněte ji, odmrazte, vyčistěte, osušte a nechte otevřené dveře, abyste předešli tvorbě plísní uvnitř spotřebiče.

## Důležité bezpečnostní symboly a opatření:

Postupujte, prosím, podle bezpečnostních pokynů v této příručce. Tato příručka používá následující bezpečnostní symboly.

### **VÝSTRAHA**

Rizika nebo nebezpečné postupy, které mohou způsobit závažné zranění, poškození majetku nebo smrt.

### **UPOZORNĚNÍ**

Rizika nebo nebezpečné postupy, které mohou způsobit závažné zranění osob nebo poškození majetku.

### **POZNÁMKA**

Užitečné informace, které uživatelům pomáhají lépe porozumět nebo využívat chladničku.

Tyto výstražné symboly upozorňují na možné nebezpečí zranění osob.

Řiďte se jimi prosím.

Po přečtení tuto část uchovejte pro potřeby pozdějšího nahlédnutí.

# Bezpečnostní informace

---

## Důležitá bezpečnostní opatření

---



Varování: nebezpečí požáru / hořlavé materiály

### **VÝSTRAHA**

- Při umísťování přístroje se ujistěte, že není napájecí kabel nikde zachycen nebo poškozen.
- Přenosné prodlužovačky ani přenosné zdroje napájení neskladujte za spotřebičem.
- Plňte pouze pitnou vodou.
- Připojte pouze k přípojce pitné vody.
- Ventilační otvory v plášti nebo konstrukci spotřebiče nesmí být zakryté.
- Nepoužívejte mechanická zařízení ani jiné prostředky pro urychlení procesu odmrazování, kromě prostředků doporučených výrobcem.
- Mohlo by dojít k poškození chladicího okruhu.
- Nepoužívejte elektrické spotřebiče uvnitř oddělení pro skladování potravin, pokud k takovému užívání nejsou určeny výrobcem.
- Tento přístroj není určen k použití dětmi a osobami se sníženými fyzickými, smyslovými nebo duševními schopnostmi nebo s nedostatečnými zkušenostmi a znalostmi, pokud nebudou pod dohledem osoby zodpovědné za jejich bezpečnost nebo pokud nebudou takovou osobou o používání tohoto přístroje náležitě poučeny.

- Tento spotřebič mohou používat děti od 8 let a osoby se sníženými fyzickými, smyslovými nebo duševními schopnostmi nebo s nedostatečnými zkušenostmi a znalostmi jedině v případě, že jsou pod dozorem nebo byly poučeny o bezpečném použití spotřebiče a chápou s ním spojená rizika. Děti si se spotřebičem nesmějí hrát. Čištění a údržbu nesmějí provádět děti bez dozoru. Děti ve věku od 3 do 8 let mohou do chladniček dávat věci a opět je z nich vyndávat.
- Pokud je poškozen napájecí kabel, musí být vyměněn výrobcem, jeho servisním zástupcem nebo podobně kvalifikovanými osobami, aby nedošlo k nebezpečným situacím.
- Zásuvka musí být snadno přístupná, aby bylo možné spotřebič v případě nouze rychle odpojit od napájení.
  - Musí být mimo oblast zadní části spotřebiče.
- Neukládejte do spotřebiče výbušné látky, jako jsou např. spreje s hořlavým hnacím plynem.
- Je-li spotřebič vybaven osvětlením LED, nedemontujte sami kryt osvětlení ani osvětlovací těleso.
  - Obratťe se na nejbližší servisní středisko.
  - Používejte pouze osvětlovací tělesa LED dodávaná výrobcem nebo servisním zástupcem.
- Optimální spotřeby elektrické energie dosáhnete zachováním vnitřních částí (přihrádek, košů a polic) na pozicích, do kterých byly umístěny výrobcem.
- Chcete-li dosáhnout nejlepší energetické účinnosti tohoto produktu, ponechejte všechny police, zásuvky a košíky v původních pozicích.

# Bezpečnostní informace

---

## Jak minimalizovat spotřebu energie

- Spotřebič umístěte do chladné, suché místnosti s přiměřenou ventilací.
- Zajistěte, aby nebyl vystaven přímému slunečnímu záření a nikdy jej nestavte do blízkosti přímého zdroje tepla (například radiátoru).
  - Pro úsporu energie se doporučuje neblokovat ventilační otvory nebo mřížky.
  - Teplé potraviny nechejte před vložením do mrazničky vychladnout.
  - Zmrazené potraviny nechávejte rozmrazit v chladničce. Můžete tak využít nízké teploty zmrazených potravin pro chlazení potravin uložených v chladničce.
  - Během vyjímání nebo ukládání potravin do mrazničky nenechávejte dveře příliš dlouho otevřené.
  - Čím kratší dobu ponecháte dveře otevřené, tím méně námrazy se v mrazáku vytvoří.
  - Pravidelně čistěte zadní stranu chladničky. Prach zvyšuje spotřebu energie.
  - Nenastavujte nižší teplotu, než je nutné.
  - Zajistěte dostatečné odvětrávání vzduchu na dně a na zadní stěně chladničky. Nezakrývejte větrací otvory.
  - Při instalaci ponechte vpravo, vlevo, vzadu a nad spotřebičem volný prostor. Tím pomůžete snížit spotřebu energie a také částky na vašich složenkách.
- Doporučená mezera od zdi:
  - Pravá, levá a zadní strana: více než 50 mm
  - Horní strana: více než 100 mm



---

Spotřebič je určen pro použití v domácnostech a podobném prostředí, tedy například

- v zaměstnaneckých kuchyňkách v obchodech, kancelářích a jiných pracovištích;
- na chatách, případně hosty hotelů, motelů a podobných obytných prostor;
- v soukromých ubytovacích zařízeních typu bed and breakfast;
- v rámci cateringu a podobných aktivit odehrávajících se mimo vlastní prodejnu nebo restauraci.

## Důležité výstražné symboly pro transport a umístění

### **VÝSTRAHA**

- Během transportu a instalace spotřebiče je nutné dbát, aby nedošlo k poškození žádné části okruhu chlazení.
  - Únik chladiva z potrubí může způsobit požár nebo vést k poranění očí. Zjistíte-li únik chladiva, nepřibližujte se s otevřeným ohněm nebo zdrojem vznícení a po několik minut důkladně větrejte vzduch v místnosti, kde je spotřebič umístěn.
  - Tento spotřebič obsahuje malé množství chladiva izobutanu (R-600a). Jedná se o přírodní plyn, který je šetrný k životnímu prostředí, ale který je také hořlavý. Během transportu a instalace spotřebiče je nutné dbát, aby nedošlo k poškození žádné části okruhu chlazení.

# Bezpečnostní informace

---

## Důležité výstrahy vztahující se k instalaci

---

### **VÝSTRAHA**

- Chladničku chraňte před vlhkostí a neinstalujte na místa, na kterých může přijít do kontaktu s vodou.
  - Poškození izolace elektrických částí může způsobit úraz elektrickým proudem nebo požár.
- Nevystavujte chladničku přímému slunečnímu záření ani tepelnému sálání ze sporáků, pokojových topných těles nebo jiných spotřebičů.
- Nezapojujte do prodlužovacího kabelu s více zásuvkami několik spotřebičů současně. Chladnička by vždy měla být zapojena do samostatné zásuvky, jejíž jmenovité napětí odpovídá parametrům na typovém štítku.
  - Takové zapojení zajistí nejlepší výkon a také zabraňuje přetížení elektrických okruhů, které způsobuje přehřívání kabeláže a může být příčinou požáru.
- Nezapojujte přívodní kabel do síťové zásuvky, která je uvolněná.
  - Hrozí nebezpečí úrazu elektrickým proudem nebo požáru.
- Nepoužívejte přívodní kabel, jenž na kterémkoli místě vykazuje známky poškození nebo opotřebení.
- Přívodní kabel příliš neohýbejte ani na něj nepokládejte těžké předměty.
- Netahejte za elektrický kabel a příliš jej neohýbejte.
- Přívodní kabel nekruťte a neutahujte.

- Nezavěšujte přívodní kabel za kovové předměty, nepokládejte na něj těžké předměty, neumísťujte jej mezi předměty a neschovávejte kabel v prostoru za spotřebičem.
- Při posunování chladničky dbejte, abyste přívodní kabel nepřiskřípli a nepoškodili.
  - Může tak vzniknout nebezpečí úrazu elektrickým proudem nebo požáru.
- Chladničku nikdy nevypojte ze zásuvky taháním za přívodní kabel. Vždy pevně uchyťte zástrčku a plynule ji vytáhněte ze zásuvky.
  - Poškození přívodního kabelu může mít za následek zkrat, požár nebo úraz elektrickým proudem.
- V okolí chladničky nepoužívejte spreje.
  - Použití spreje v blízkosti chladničky může způsobit explozi nebo požár.
- Neinstalujte tento spotřebič poblíž hořlavých materiálů.
- Neinstalujte tento spotřebič na místě, kde by mohl unikat plyn.
  - Může tak vzniknout nebezpečí úrazu elektrickým proudem nebo požáru.
- Chladnička musí být před spuštěním umístěna a nainstalována v souladu s pokyny uvedenými v tomto návodu.
- Zapojte vidlici přívodního kabelu do zásuvky tak, aby kabel visel směrem dolů.
  - Zapojíte-li vidlici hlavou dolů, může dojít k přerušení vodiče s následkem požáru nebo úrazu elektrickým proudem.

## Bezpečnostní informace

---

- Zkontrolujte, zda přívodní kabel není přiskřípnutý nebo poškozený zadní částí chladničky.
- Udržujte balicí materiál mimo dosah dětí.
  - Existuje riziko udušení v případě, že si jej dítě nasadí na hlavu.
- Neinstalujte tento spotřebič na vlhkém, mastném ani prašném místě, na místě vystaveném přímému slunečnímu záření a působení vody (dešťové kapky).
  - Poškození izolace elektrických částí může způsobit úraz elektrickým proudem nebo požár.
- Pokud je v chladničce prach nebo voda, odpojte přívodní kabel ze zásuvky a kontaktujte servisní středisko společnosti Samsung Electronics.
  - Hrozí nebezpečí požáru.
- Nestavějte se a nepokládejte předměty (prádlo, zapálené svíčky či cigarety, talíře, chemické prostředky, kovové předměty atd.) na spotřebič.
  - Může dojít k úrazu elektrickým proudem, požáru, problémům s funkcí výrobku nebo zranění.
- Před prvním zapojením spotřebiče do zásuvky je zapotřebí odstranit všechny ochranné plastové fólie.
- Děti musí být pod dohledem, aby bylo zajištěno, že si nebudou hrát s pojistnými kroužky určenými pro seřizování dveří nebo se svorkami pro uchycení vodovodní přípojky.
  - V případě vdechnutí nebo spolknutí kroužku či svorky dítětem hrozí nebezpečí udušení. Uchovávejte je mimo dosah dětí.

- 
- Chladničku je nutné uzemnit.
    - Před prozkoumáváním nebo opravou libovolné části spotřebiče se vždy ujistěte, že je chladnička uzemněna. Případné probíjení spotřebiče může vést k závažným úrazům způsobeným elektrickým proudem.
  - Jako uzemnění nikdy nepoužívejte plynová potrubí, telefonní vedení ani jiné možné bleskosvody.
    - Chladničku je třeba uzemnit, aby nedocházelo k probíjení spotřebiče a úrazům způsobeným elektrickým proudem.
    - Toto může vést k úrazu elektrickým proudem, požáru, explozi, nebo k problémům s funkcí výrobku.
  - Jemně zastrčte přívodní kabel do zásuvky. Nepoužívejte poškozenou zástrčku nebo elektrický kabel a zkontrolujte upevnění zásuvky.
    - Může tak vzniknout nebezpečí úrazu elektrickým proudem nebo požáru.
  - Výměnu pojistky na spotřebiči musí provést kvalifikovaný technik nebo servisní společnost.
    - V opačném případě hrozí nebezpečí úrazu elektrickým proudem nebo zranění.

# Bezpečnostní informace

---

## Upozornění vztahující se k instalaci

---

### **UPOZORNĚNÍ**

- Chladničku instalujte na rovný povrch s dostatečně velkým prostorem okolo.
  - Pokud není chladnička ve vyrovnané poloze, může dojít ke snížení chladiivosti a životnosti.
- Po instalaci a zapnutí chladničky vyčkejte 2-3 hodiny, než do ní začnete vkládat potraviny.
- Důrazně doporučujeme svěřit instalaci chladničky do rukou kvalifikovaného instalatéra nebo společnosti.
  - V opačném případě může dojít k úrazu elektrickým proudem, požáru, explozi, problémům s funkcí výrobku nebo zranění.

---

## Důležité výstrahy vztahující se k použití

---

### VÝSTRAHA

- Nezapojujte zástrčku do zásuvky mokřýma rukama.
  - Může vzniknout nebezpečí úrazu elektrickým proudem.
- Nepokládejte na horní povrch spotřebiče žádné předměty.
  - Při otevírání nebo zavírání dveří by tyto předměty mohly spadnout a způsobit zranění nebo poškození zařízení.
- Nevkládejte ruce, nohy či kovové předměty (např. hůlky) do spodní a zadní části chladničky.
  - Hrozí nebezpečí úrazu elektrickým proudem.
  - Ostré hrany mohou způsobit poranění.
- Nedotýkejte se vnitřních stěn mrazničky nebo předmětů v mrazničce uložených mokřýma rukama.
  - Mohli byste si způsobit omrzliny.
- Na chladničku nestavte nádoby s vodou.
  - V případě rozlití hrozí nebezpečí úrazu elektrickým proudem nebo požáru.
- Do chladničky neukládejte těkavé ani hořlavé látky (benzen, ředidla, propan, alkohol, éter, zkapalněný propan butan apod.).
  - Tato chladnička je určena pouze pro skladování potravin.
  - Může vzniknout nebezpečí požáru nebo výbuchu.

## Bezpečnostní informace

---

- Děti musí být pod dohledem, aby bylo zajištěno, že si s přístrojem nebudou hrát.
  - Nenechávejte prsty ve styčných místech. Vzdálenosti mezi dveřmi a tělem spotřebiče jsou malé. Pokud se v okolí pohybují děti, buďte při otevírání dveří chladničky opatrní.
- Mezi dveře nevkládejte svoje prsty ani prsty dětí.
  - Nenechávejte prsty ani v levé, ani v pravé mezeře dveří. Pokud máte mezi dveřmi chladničky prsty, buďte při otevírání opatrní.
- Nedovolte dětem věšet se na dveře nebo dveřní příhrádky. Může dojít k vážným zraněním.
- Nedovolte dětem lézt dovnitř spotřebiče. Mohly by uvíznout.
- Nestrkejte ruce do mezery mezi podlahou a spotřebičem.
  - Ostré hrany mohou způsobit poranění.
- V chladniče neuchovávejte farmaceutika, látky určené k výzkumu a předměty a látky citlivé na teplotu.
  - V chladniče nesmí být skladovány výrobky, které vyžadují přesně regulovanou teplotu.
- V případě, že ucítíte zápach farmaceutik nebo kouře, okamžitě spotřebič vypojte ze zásuvky a kontaktujte vaše servisní středisko Samsung Electronics.
- Pokud je v chladniče prach nebo voda, odpojte přívodní kabel ze zásuvky a kontaktujte servisní středisko společnosti Samsung Electronics.
  - Hrozí nebezpečí požáru.
- Nedovolte dětem stoupat na police.
  - Police by se mohla zlomit.



- Nenechávejte dveře chladničky otevřené bez dozoru a nedovolte dětem vstupovat do vnitřního prostoru chladničky.
- Nedovolte malým dětem lézt do zásuvky.
  - Hrozí nebezpečí zadušení nebo úrazu v případě uvíznutí v zásuvce.
- Neukládejte do chladničky příliš velké množství potravin.
  - Při otevírání dveří by tyto předměty mohly spadnout a způsobit zranění nebo poškození zařízení.
- Na povrch spotřebiče nestříkejte těkavé látky, jako například insekticidy.
  - Takové látky mohou být zdraví škodlivé a mohou také způsobit úraz elektrickým proudem, požár nebo poškodit výrobek.
- Do otvoru dávkovače vody, do žlábků zásobníku ledu ani do nádoby výrobce ledu nikdy nevkládejte prsty ani žádné předměty.
  - Mohlo by dojít ke zranění osob nebo poškození zařízení.
- V okolí chladničky nepoužívejte ani neukládejte žádné látky citlivé na teplotu, jako např. hořlavé spreje, předměty, suchý led, léky nebo chemikálie.
- Ve vnitřním prostoru chladničky nepoužívejte vysoušeč vlasů. Nedávejte do chladničky zapálenou svíčku za účelem odstranění nepříjemných pachů.
  - Může tak vzniknout nebezpečí úrazu elektrickým proudem nebo požáru.
- Nádrž na vodu a zásobník ledových kostek plňte pouze pitnou vodou (minerální nebo čištěnou vodou).
  - Nenalévejte do zásobníku čas, džusy nebo iontové nápoje. Hrozí poškození chladničky.

# Bezpečnostní informace

---

- Nestavějte se a nepokládejte předměty (prádlo, zapálené svíčky či cigarety, talíře, chemické prostředky, kovové předměty atd.) na spotřebič. Může dojít k úrazu elektrickým proudem, požáru, problémům s funkcí výrobku nebo zranění. Na spotřebič nestavte nádoby s vodou.
  - V případě rozlití hrozí nebezpečí úrazu elektrickým proudem nebo požáru.
- Nikdy se po delší dobu nedívejte přímo do UV LED lampy.
  - Ultrafialové paprsky mohou způsobit poškození zraku.
- Nevkládejte police vzhůru nohama. Zarážky by poté nemusely fungovat správně.
  - V případě vypadnutí skleněné police hrozí zranění oso.
- Nenechávejte prsty ve styčných místech. Vzdálenosti mezi dveřmi a tělem spotřebiče jsou malé. Pokud se v okolí pohybují děti, buďte při otevírání dveří chladničky opatrní.
- Zjistíte-li úniku plynného chladiva, nepřibližujte se s otevřeným ohněm nebo zdrojem vznícení a po několik minut důkladně větrejte vzduch v místnosti, kde je spotřebič umístěn.
  - Nedotýkejte se spotřebiče ani přívodního kabelu.
  - Nezapínejte ventilátor.
  - Případné zajiskření může způsobit explozi nebo požár.
- Lahve by měly být skladovány těsně u sebe, aby nemohly vypadnout.
- Tento spotřebič je určen pouze pro domácí skladování potravin.
- Do otvoru dávkovače vody, do žlábků zásobníku ledu ani do nádoby výrobku ledu nikdy nevkádejte prsty ani žádné předměty.
  - Mohlo by dojít ke zranění osob nebo poškození zařízení.

- 
- Nepokoušejte se opravit, rozložit či upravit spotřebič sami od sebe.
  - Nepoužívejte jiné než standardní pojistky (např. měděné, ocelové dráty atd.).
  - Pokud je chladničku zapotřebí opravit, kontaktujte nejbližší servisní středisko.
    - V opačném případě může dojít k úrazu elektrickým proudem, požáru, problémům s funkcí výrobku nebo zranění.
  - Pokud ze spotřebiče začne vycházet zápach spáleniny nebo kouř, okamžitě chladničku vypojte ze zásuvky a kontaktujte servisní středisko společnosti Samsung Electronics.
    - V opačném případě hrozí nebezpečí úrazu elektrickým proudem nebo požáru.
  - Před výměnou žárovek chladničky nejdříve vypojte spotřebič ze zásuvky.
    - V opačném případě hrozí nebezpečí úrazu elektrickým proudem.
  - Pokud vám bude výměna jiného než LED osvětlení působit problémy, kontaktujte servisní středisko Samsung.
  - Jemně zastrčte přívodní kabel do zásuvky.
  - Nepoužívejte poškozenou zástrčku nebo elektrický kabel a zkontrolujte upevnění zásuvky.
    - Může tak vzniknout nebezpečí úrazu elektrickým proudem nebo požáru.

# Bezpečnostní informace

---

## Upozornění vztahující se k použití

---

### UPOZORNĚNÍ

- Rozmrazené potraviny opakovaně nezmrazujte.
  - U rozmrazených potravin, které byly předtím zmrazeny, vznikají škodlivé bakterie rychleji než v případě čerstvých potravin.
  - Druhé rozmrazení způsobí zničení ještě většího počtu buněk, vyloučení vlhkosti a změnu integrity výrobku.
- Nerozmrazujte maso při pokojové teplotě.
  - Bezpečnost potravin závisí na tom, zda bylo s potravinami v syrovém stavu správně zacházeno.
- Neukládejte do mrazničky skleněné lahve a perlivé nápoje.
  - Lahev by mohla zamrznout, prasknout a tak způsobit zranění.
- Používejte pouze výrobek ledu dodávaný k chladničce.
- Pokud nebudete delší dobu doma (například o prázdninách) a nebudete používat dávkovač vody nebo ledu, zavřete vodní ventil.
  - Jinak může dojít k úniku vody.
- Pokud nebudete chladničku velmi dlouho používat (3 týdny nebo déle), vyprázdněte ji včetně nádoby na led, odpojte ji od elektrické sítě, uzavřete vodovodní ventil, otřete přebytečnou vlhkost z vnitřních stěn a nechte otevřené dveře, aby uvnitř chladničky nedocházelo ke vzniku zápachu a plísní.
- V rámci zajištění optimálního provozu chladničky:
  - Neumisťujte potraviny do těsné blízkosti ventilačních otvorů v zadní části chladničky, protože by omezily cirkulaci vzduchu uvnitř chladicího prostoru.

- 
- Potraviny před uložením do chladničky dobře zabalte nebo je uzavřete do vzduchotěsných nádob.
  - Dodržujte maximální dobu skladovatelnosti uvedenou na mražených potravinách.
  - Chladničku není nutné odpojovat od elektrické sítě, pokud nebudete doma déle než tři týdny. Pokud však budete pryč více než tři týdny, vytáhněte všechny potraviny a led v nádobě na led, odpojte chladničku od sítě, zavřete vodní ventil, otřete přebytečnou vlhkost z vnitřních stěn a nechte dveře otevřené, aby se zabránilo zápachům a plísní.
  - Zákonná záruka a zásahy.
    - Na jakékoli změny a úpravy provedené třetí stranou na tomto spotřebiči se nevztahuje záruka společnosti Samsung a společnost Samsung v takových případech neodpovídá za jakékoli bezpečnostní incidenty nebo škody způsobené těmito úpravami.
  - Ujistěte se, že ventilační otvory uvnitř chladničky nic neblokuje.
    - Pokud jsou ventilační otvory zakryté, zejména plastovým sáčkem, může dojít k nepřiměřenému poklesu teploty. Pokud je tato doba ochlazování příliš dlouhá, může dojít k prasknutí vodního filtru a úniku vody.
  - Používejte pouze výrobek ledu dodávaný k chladničce.
  - Otřete vlhkost uvnitř chladničky a nechte otevřené dveře.
    - V opačném případě může vzniknout zápach a plíseň.
  - Po vypojení spotřebiče z elektrické zásuvky vyčkejte alespoň pět minut, než jej opět zapojíte.

# Bezpečnostní informace

---

- V případě, že dojde ke styku spotřebiče s vodou, vypojte jej ze zásuvky a kontaktujte vaše servisní středisko Samsung Electronics.
- Vyhýbejte se použití nepřiměřené síly při manipulaci se skleněnými povrchy.
  - Rozbité sklo může způsobit zranění nebo škody na majetku.
- Nádrž na vodu a zásobník ledových kostek používejte pouze s pitnou vodou (kohoutkovou, minerální nebo filtrovanou).
  - Neplňte nádrž čajem nebo sportovními nápoji. Mohlo by to vést k poškození chladničky.
- Dejte pozor na případné uvíznutí prstů ve dveřích chladničky.
- Pokud dojde k zaplavení chladničky vodou, kontaktujte nejbližší servisní středisko.
  - Hrozí nebezpečí úrazu elektrickým proudem nebo požáru.
- Ve dveřních přihrádkách nenechávejte rostlinný olej. Může ztuhnout, což zhorší jeho chuť, a bude obtížné ho použít. Navíc z otevřené lahve může unikat olej, což může vést až k prasknutí dveřní přihrádky. Po otevření lahve je nejlepší nechat ji na chladném a tmavém místě, například ve skříňce nebo v komoře.
  - Mezi rostlinné oleje patří například olivový, kukuřičný, řepkový atd.

---

## Upozornění vztahující se k čištění

---

### UPOZORNĚNÍ

- Nestříkejte vodu přímo na vnitřní nebo vnější povrch chladničky.
  - Hrozí nebezpečí úrazu elektrickým proudem nebo požáru.
- Ve vnitřním prostoru chladničky nepoužívejte vysoušeč vlasů.
- Nedávejte do chladničky zapálenou svíčku za účelem odstranění nepříjemných pachů.
  - Může tak vzniknout nebezpečí úrazu elektrickým proudem nebo požáru.
- Nestříkejte čisticí prostředky přímo na displej.
  - Mohly by se setřít nápisy vytištěné na displeji.
- Pokud se do spotřebiče dostane cizorodá tekutina (např. voda), odpojte chladničku ze zásuvky a kontaktujte nejbližší servisní středisko.
  - V opačném případě hrozí nebezpečí úrazu elektrickým proudem nebo požáru.
- Případné nečistoty na vidlici zástrčky přívodního kabelu odstraňte čistým, suchým hadrem. K čištění elektrické zástrčky nikdy nepoužívejte mokrý nebo vlhký hadr.
  - V opačném případě hrozí nebezpečí úrazu elektrickým proudem nebo požáru.
- Nečistěte spotřebič přímým stříkáním vody.
- K čištění nepoužívejte benzen, ředidlo ani chlór.
  - Tyto látky mohou poškodit povrch spotřebiče a způsobit požár.

## Bezpečnostní informace

---

- Do otvoru dávkovače nikdy nevkládejte prsty ani žádné předměty.
  - Mohlo by dojít ke zranění osob nebo poškození zařízení.
- Před čištěním nebo údržbou odpojte spotřebič ze zásuvky.
  - V opačném případě hrozí nebezpečí úrazu elektrickým proudem nebo požáru.
- Pro čištění chladničky používejte čistou houbičku nebo měkký hadřík a jemný saponát.
- K čištění vnějších povrchů (dveří a skříně), plastových částí, obložení dveří a interiéru a těsnění nepoužívejte abrazivní ani silné čisticí prostředky, jako jsou čističe oken, čisticí prášky, hořlavé kapaliny, kyselina chlorovodíková, čisticí vosky, koncentrované saponáty, bělidla nebo čisticí prostředky obsahující ropné produkty.
  - Mohou způsobit škrábance nebo poškodit materiál.
- Pokud jsou skleněné police nebo kryty studené, nečistěte je teplou vodou. V případě vystavení náhlým změnám teploty nebo při nárazu či pádu by se mohly zlomit.



---

## Důležité výstrahy vztahující se k likvidaci

---

### VÝSTRAHA

- Obalové materiály tohoto výrobku prosím zlikvidujte způsobem šetrným k životnímu prostředí.
- Před odvozem spotřebiče k likvidaci zkontrolujte, zda není poškozeno žádné potrubí ani zařízení na jeho zadní straně.
- Použitým chladivem je R-600a nebo R-134a. Typ chladiva pro vaši chladničku zjistíte na štítku kompresoru spotřebiče nebo na typovém štítku uvnitř chladničky. Pokud chladnička obsahuje hořlavý plyn (chladivo R-600a), požádejte o pokyny k likvidaci příslušný místní úřad ochrany životního prostředí.
- Před odložením výrobku určeného k likvidaci demontujte dveře anebo dveřní těsnění a zámky dveří, aby uvnitř nemohly uvíznout malé děti nebo zvířata. Děti musí být pod dohledem, aby bylo zajištěno, že si s přístrojem nebudou hrát. Děti by mohly uvíznout uvnitř a zranit se nebo se udusit.
  - Děti by mohly uvíznout uvnitř a zranit se nebo se udusit.
- Součástí izolačního materiálu je cyklopentan. Plyny použité v izolačních materiálech vyžadují speciální postupy likvidace. Postup řádné likvidace tohoto výrobku vám sdělí místní úřad ochrany životního prostředí.
- Uchovávejte veškeré balicí materiály mimo dosah dětí. Mohou pro ně představovat nebezpečí.
  - V případě, že si dítě nasadí přes hlavu sáček nebo jiný balicí materiál, hrozí nebezpečí udušení.

# Bezpečnostní informace

---

## Další tipy pro správné použití

---

- V případě výpadku elektrické energie kontaktujte energetickou společnost s dotazem, jak dlouho bude výpadek trvat.
  - Většina výpadků elektrické energie netrvá déle než jednu nebo dvě hodiny, což teplotu v mrazničce neovlivní. V době výpadku proudu však omezte otevírání dveří mrazničky na minimum.
  - Pokud by výpadek elektrické energie trval déle než 24 hodin, vyjměte veškeré mražené potraviny.
- Výkon chladničky nemusí být konzistentní (teplota v mrazničce může nepřiměřeně růst a zmrazené potraviny tak mohou začít tát) v případě, že se bude delší dobu nacházet na místě, ve kterém se teploty stále pohybují pod přípustnými hodnotami.
- Některým potravinám uložení do chladničky nesvědčí a může mít negativní dopad na jejich čerstvost.
- Vaše mraznička je vybavena funkcí odmrazování. To znamená, že není nutné ji ručně odmrazovat. Tato činnost bude probíhat automaticky.
- Teplota se během odmrazování zvyšuje podle požadavků norem ISO. Pokud však chcete předejít nežádoucímu zvýšení teploty zmrazených potravin během odmrazování mrazničky, zabalte je do několika vrstev novinového papíru.
- Potraviny, které se zcela rozmrazily, neukládejte zpět do mrazničky.

---

## Instrukce vztahující se ke směrnici OEEZ

---



Správná likvidace výrobku (Elektrický a elektronický odpad)  
(Platí pro země s odděleným systémem sběru)

Toto označení na výrobku, jeho příslušenství nebo dokumentaci znamená, že výrobek a jeho elektronické příslušenství (například nabíječku, náhlavní sadu, USB kabel) je po skončení životnosti zakázáno likvidovat jako běžný komunální odpad. Možným negativním dopadům na životní prostředí nebo lidské zdraví způsobeným nekontrolovanou likvidací zabráníte oddělením zmíněných produktů od ostatních typů odpadu a jejich zodpovědnou recyklací za účelem udržitelného využívání druhotných surovin.

Uživatelé z řad domácností by si měli od prodejce, u něhož produkt zakoupili, nebo u příslušného městského úřadu vyžádat informace, kde a jak mohou tyto výrobky odevzdat k bezpečné ekologické recyklaci.

Podnikoví uživatelé by měli kontaktovat dodavatele a zkontrolovat všechny podmínky kupní smlouvy. Tento výrobek a jeho elektronické příslušenství nesmí být likvidován spolu s ostatním průmyslovým odpadem.

Informace o závazcích společnosti Samsung v oblasti ochrany životního prostředí a regulačních povinností týkajících se výrobku (např. uplatňování nařízení o likvidaci baterií, REACH, OEEZ) najdete prostřednictvím [www.samsung.com](http://www.samsung.com) v sekci věnované udržitelnosti.

(Pouze pro výrobky prodávané v evropských zemích a Spojeném království)

# Instalace

Tyto instrukce pečlivě čtěte a řiďte se jimi. Jedině tak bude zajištěna správná instalace spotřebiče a jeho bezpečný provoz.

## **⚠ VÝSTRAHA**

- Chladničku používejte pouze k účelu, pro který je určena, dle popisu v tomto návodu.
- K provádění servisních úkonů je oprávněn pouze kvalifikovaný technický personál.
- Obalový materiál zlikvidujte v souladu s místními předpisy.
- Aby se zabránilo úrazu elektrickým proudem, před provedením servisních úkonů nebo výměnou částí odpojte napájecí kabel.

## Rychlý přehled

Skutečný vzhled a součásti chladničky se mohou od obrázku v závislosti na modelu a zemi, ve které se nacházíte, lišit.

Běžný typ

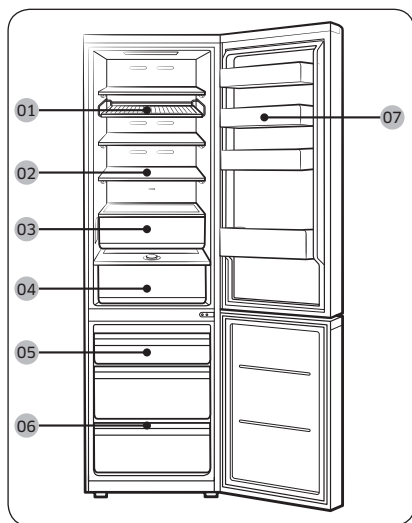

Typ s dávkovačem

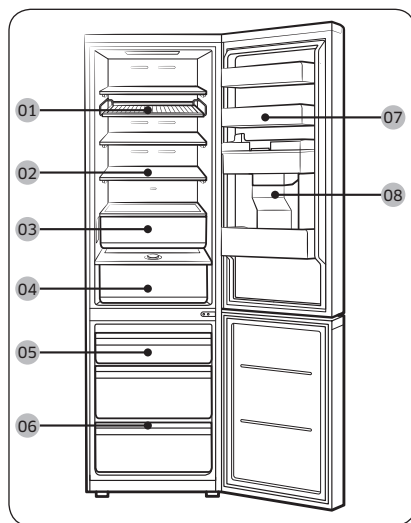

**01** Příhrádka a police \*

**02** Police chladničky /  
Skládací police \*

**03** Optimal Fresh+ \*

**04** Humidity Fresh\* /  
Humidity Fresh+ \*

**05** Mrazicí box

**06** Police mrazničky \*

**07** Příhrádka ve dveřích  
chladničky

**08** Nádržka na vodu \*\*

\* k dispozici pouze u vybraných modelů

---

\*\* pouze typy s dávkovačem

### **POZNÁMKA**

- Optimální spotřeby elektrické energie dosáhnete zachováním přihrádek, košů a polic na pozicích, do kterých byly umístěny výrobcem.
- Abyste získali více místa, lze odebrat všechny zásuvky a umístit „policí mrazničky“ (pouze příslušné modely) na spodní zásuvku v mrazničce, neboť to neovlivní tepelné a mechanické vlastnosti. Uváděný prostorový objem oddělení pro skladování zmrazených potravin je počítán bez těchto zásuvek.
- Pokud jsou dveře mrazničky otevřeny v úhlu větším než 4° po dobu přesahující 2 minuty, zazní alarm. Jestliže slyšíte alarm, zavřete dveře mrazničky. (pouze modely RB38A\*B\*A\*\*\*, RB38A\*B\*B\*\*\*, RB38A\*B\*3\*\*\*)

## Instalace krok za krokem

---

### **KROK 1** Vyberte vhodné umístění

---

Požadavky na umístění:

- Stabilní, vyrovnaný povrch, který nebude blokovat ventilační otvory spotřebiče
- Mimo přímé sluneční světlo
- S dostatečným prostorem pro otevírání a zavírání dveří
- Daleko od zdrojů tepla
- S dostatečným prostorem pro údržbu a servis
- Přípustný rozsah okolní teploty: od 10 °C do 43 °C

# Instalace

## Požadavky na volný prostor

Požadavky na prostor pro instalaci zjistíte na následujících obrázcích a v tabulkách.

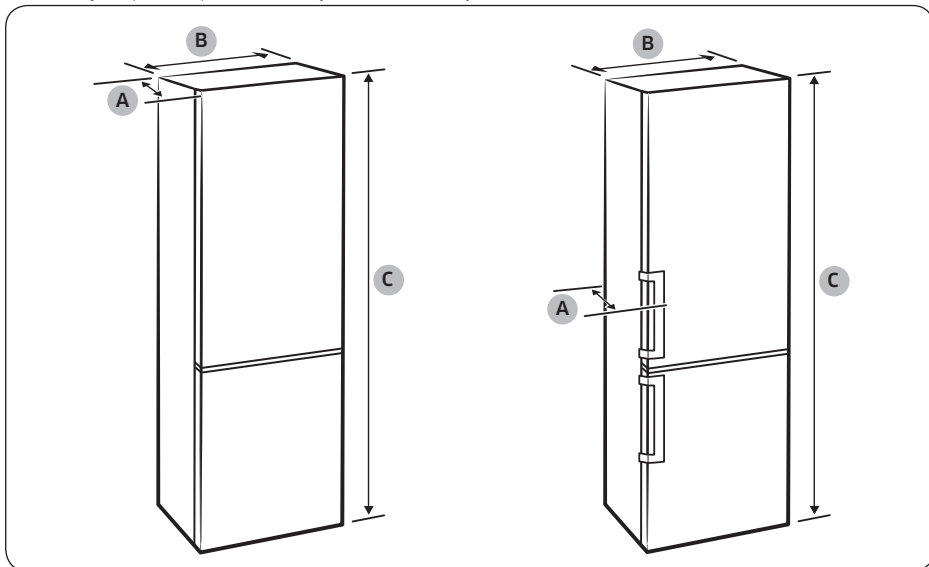

Model	Zapuštěný typ rukojeti			Tyčový typ rukojeti			Zakázkový typ	
	RB34T* RB3CT* RL34T*	RB36T* RB3DT* RL36T*	RB38T* RB3ET* RL38T*	RB34T* RB3CT* RL34T*	RB36T* RB3DT* RL36T*	RB38T* RB3ET* RL38T*	RB34A* RL34A*	RB38A* RL38A*
Hloubka „A“	658			720			658	
Šířka „B“	595			595			595	
Celková výška „C“	1853	1935	2030	1853	1935	2030	1853	2030

(jednotka: mm)

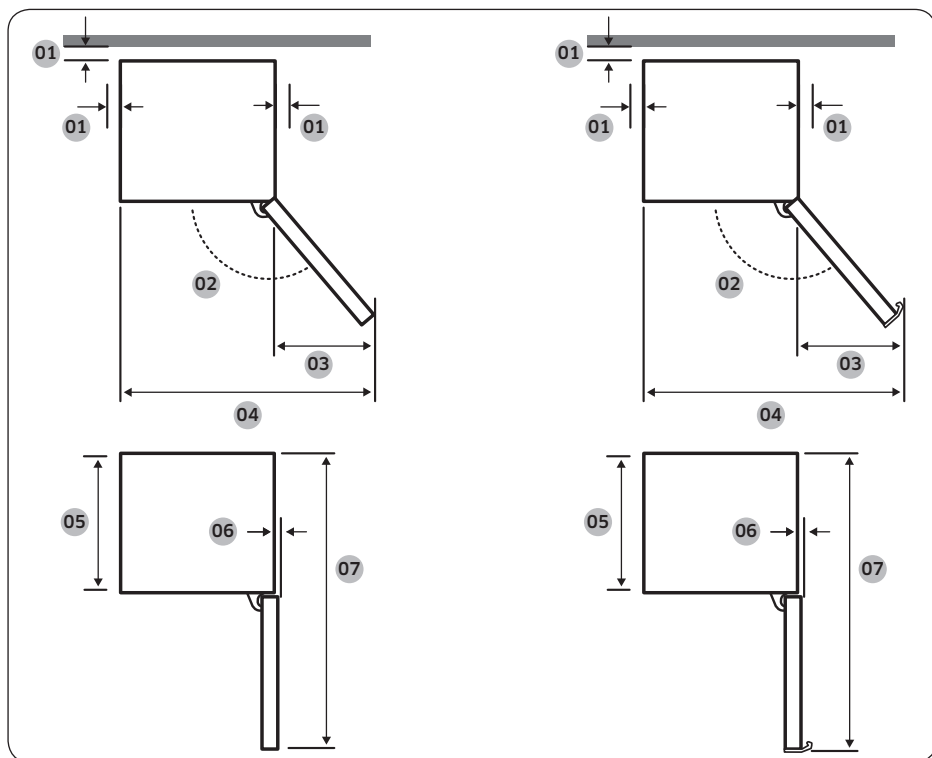

Model	Zapuštěný typ rukojeti	Týčový typ rukojeti	Zakázkový typ
01	doporučeno více než 50 mm	doporučeno více než 50 mm	doporučeno více než 50 mm
02	135°	135°	105°
03	404	433	191
04	999	1028	786
05	595	595	595
06	6	6	0
07	1210	1217,5	1207

(jednotka: mm)

**POZNÁMKA**

Rozměry v tabulce se mohou lišit v závislosti na metodě měření.

# Instalace

## KROK 2 Stanovení vzdálenosti (k dispozici pouze u vybraných modelů)

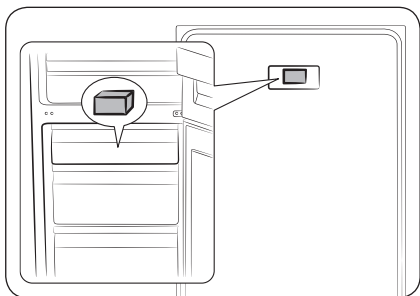

1. Otevřete dveře a umístěte dodanou rozpěrnou vložku (šedý blok).
2. Rozbalte rozpěrnou vložku a podle obrázku ji upevněte k zadní části chladničky. Pomáhají větrání vzduchu k zadní stěně a šetří spotřebu energie.

## KROK 3 Vyrovnání

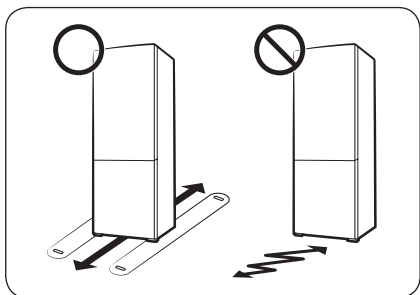

- Povrch, na kterém bude chladnička umístěna, musí snést zátěž plně naložené chladničky.
- Pro ochranu podlahy dejte velký kus lepenky pod každou nohu chladničky.
- Po usazení chladničky do požadovaného umístění s ní pokud možno dále nepohybujte, abyste nepoškodili povrch podlahy. Je-li to nutné, podél trasy pohybu použijte silný papír nebo starý koberec.



## KROK 4 Seřízení vyrovnávacích nožek

### ⚠ UPOZORNĚNÍ

- Chladnička musí být ve vyrovanané poloze na ploché, pevné podlaze. V opačném případě může dojít k poškození chladničky nebo fyzickému zranění.
- Při vyrovnávání chladničky dbejte na to, aby byla prázdná. Zkontrolujte, zda v chladničce nezůstaly žádné potraviny.
- Z bezpečnostních důvodů vyrovnajte polohu chladničky tak, aby byla přední strana nepatrně vyšší než zadní.

Chladničku lze vyrovnat pomocí předních nožek, opatřených za tímto účelem zvláštním šroubem (nivelátorem). Pro vyrovnání chladničky použijte plochý šroubovák.

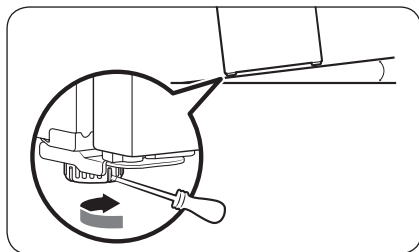

#### Při seřizování výšky na levé straně:

Vložte plochý šroubovák do nivelátoru přední levé nohy chladničky. Otáčením nivelátoru po směru hodinových ručiček provedete zvýšení, otáčením v opačném směru provedete snížení.

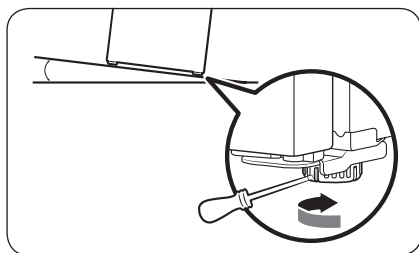

#### Při seřizování výšky na pravé straně:

Vložte plochý šroubovák do nivelátoru přední pravé nohy chladničky. Otáčením nivelátoru po směru hodinových ručiček provedete zvýšení, otáčením v opačném směru provedete snížení.

# Instalace

## KROK 5 Počáteční nastavení

Po dokončení níže uvedených kroků bude vaše chladnička plně provozuschopná.

1. Odstraňte pěnovou PE fólii na každém rohu police, která slouží k ochraně chladničky při přepravě.
2. Zapojte zástrčku do elektrické zásuvky a uveďte chladničku zpět do provozu.
3. Otevřete dveře a zkontrolujte, zda vnitřní osvětlení svítí.
4. Nastavte ovládání teploty na nejnižší úroveň a přibližně hodinu vyčkejte. Chladnička se poté lehce ochladí a motor hladce poběží.
5. Počkejte, dokud teplota v chladničce neklesne na požadovanou úroveň. Poté je chladnička připravena k použití.

### POZNÁMKA

Jakmile se chladnička zapne, spustí se alarm. Alarmu vypnete klepnutím na tlačítko <, ○ nebo >.

## KROK 6 Teplotní alarm (pouze pro určité modely)

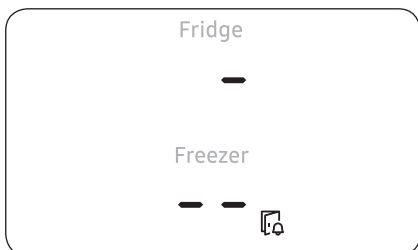

- Je-li teplota mrazničky příliš vysoká, protože došlo k výpadku napájení, bliká displej, jak je znázorněno na obrázku.
  - Když klepnete na libovolné tlačítko (<, ○ nebo >), bude na displeji po dobu 5 sekund blikat „nejvyšší teplota“, která byla dosažena v prostoru mrazničky a chladničky.
- Tato výstraha může být aktivní:
  - Když je spotřebič zapnut poprvé po instalaci.
  - Je-li teplota mrazničky příliš vysoká v důsledku výpadku napájení.

## KROK 7 Závěrečná kontrola

Po dokončení instalace zkontrolujte:

- Zda je chladnička zapojena do elektrické zásuvky se správným uzemněním.
- Zda se chladnička nachází na rovném povrchu s dostatečným odstupem od okolních stěn nebo skříní.
- Zda je poloha chladničky vyrovnaná a stabilní.
- Zda je možné dveře chladničky volně otevírat a zavírat a po jejich otevření dojde k rozsvícení vnitřního osvětlení.

# Provoz

## Ovládací panel

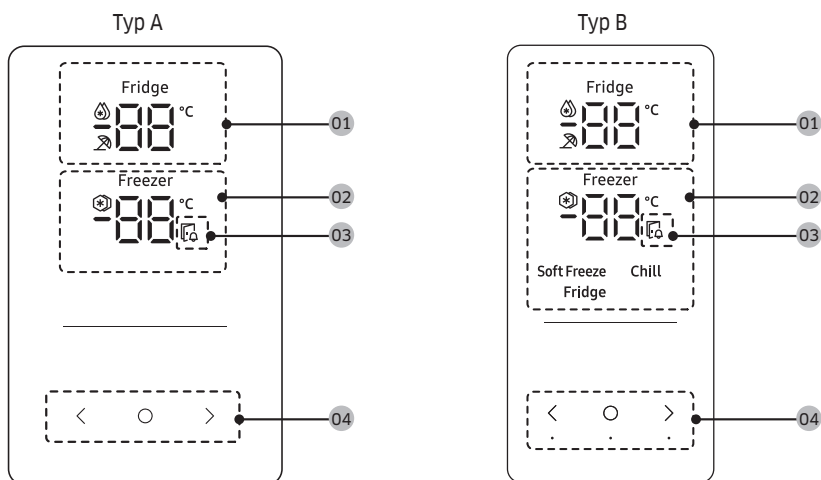

<b>01</b> Kontrolka chladničky	<ul style="list-style-type: none"> <li>• Zobrazuje aktuální nebo požadovanou teplotu chladničky.</li> <li>•  indikuje, že je funkce Turbochlazení aktivní.</li> <li>•  indikuje, že je funkce Dovolená aktivní.</li> </ul>
<b>02</b> Kontrolka mrazničky	<ul style="list-style-type: none"> <li>• Zobrazuje aktuální nebo požadovanou teplotu mrazničky.</li> <li>•  indikuje, že je funkce Turbomrazení aktivní.</li> </ul>
<b>03</b> Kontrolka otevřených dveří	Tato kontrolka bliká se zobrazením alarmu, když zůstanou dveře otevřené déle než 2 minuty.
<b>04</b> Tlačítka	<ul style="list-style-type: none"> <li>• Když je displej vypnutý, klepněte pro jeho aktivaci na libovolné tlačítko.</li> <li>• Pomocí tlačítka  vyberte mrazničku nebo chladničku a pomocí tlačítek  nebo  zvolte požadovanou teplotu nebo funkci pro vybraný prostor.</li> </ul>



### POZNÁMKA



- Ovládací panel je nastaven tak, že je vypnutý, když není lednička používána. Bude aktivní a rozsvítí se pouze, když otevřete dveře nebo klepnete na tlačítka.
- Pokud zůstanou dveře otevřené po dobu 5 minut, vnitřní osvětlení bude blikat po dobu 5 minut a poté se zhasne. To upozorní uživatele se sluchovým postižením, že jsou dveře otevřené. Upozorňujeme, že tato funkce je normální.

# Provoz

## Nastavení požadované teploty nebo funkce

1. Klepnutím na libovolné tlačítko ( < , ○ nebo > ) aktivujete displej.
  - Tento krok se nemusí vztahovat na některé modely.
2. Pro volbu chladničky nebo mrazničky klepněte na tlačítko ○.
  - Kontrolka zvoleného prostoru bude blikat.
  - Symbol stupňů Celsia (°C) neblíká.
3. Klepnutím na tlačítko < nebo > vyberte požadovanou teplotu nebo funkci.
  - V tabulce najdete volby dostupné pro jednotlivé prostory.

Fridge (Chladnička)	<ul style="list-style-type: none"><li>• Dostupné volby:  (Turbochlazení) ↔ 1 °C ↔ 2 °C ↔ 3 °C ↔ 4 °C ↔ 5 °C ↔ 6 °C ↔ 7 °C ↔  (Dovolená)</li><li>• Funkce Turbochlazení slouží k urychlení procesu chlazení při maximální rychlosti ventilátoru. Chladnička běží na plný výkon po dobu dvou a půl hodiny a poté se vrátí na předchozí teplotu.</li><li>• Pokud se chystáte na dovolenou či služební cestu nebo pokud máte v úmyslu chladničku delší dobu nepoužívat, použijte funkci Dovolená. Teplota chladničky bude udržována pod 17 °C, ale mraznička zůstane aktivní podle dřívějšího nastavení.</li></ul>
---------------------	--

Freezer (Mraznička)	<ul style="list-style-type: none"> <li>• Dostupné volby:  <b>[Typ A]:</b>  (Turbomrazení) ↔ -23 °C ↔ -22 °C ↔ -21 °C ↔ -20 °C ↔ -19 °C ↔ -18 °C ↔ -17 °C ↔ -16 °C ↔ -15 °C  <b>[Typ B]:</b>  (Turbomrazení) ↔ -23 °C ↔ -22 °C ↔ -21 °C ↔ -20 °C ↔ -19 °C ↔ -18 °C ↔ -17 °C ↔ -16 °C ↔ -15 °C ↔ Soft Freeze (Mírné mražení) (-5 °C) ↔ Chill (Intenzivní chlazení) (-1 °C) ↔ Fridge (Chladnička) (2 °C)</li> <li>• Funkce Turbomrazení slouží k urychlenému snížení teploty uvnitř mrazničky. Mraznička zůstane v provozu na plný výkon po dobu 50 hodin a poté se vrátí na předchozí teplotu. Pokud potřebujete zmrazit větší objem potravin, zapněte funkci Turbomrazení alespoň 20 hodin před uložením potravin do mrazničky.</li> <li>• <b>Popis režimů mrazničky (pouze pro typ B)</b> <ul style="list-style-type: none"> <li>- Soft Freeze (Mírné mražení) (-5 °C): Pro skladování mražených ryb a masa před řádným rozmrazením.</li> <li>- Chill (Intenzivní chlazení) (-1 °C): Ideální pro skladování masa a čerstvých mořských plodů.</li> <li>- Fridge (Chladnička) (2 °C): Pro zajištění čerstvosti ovoce a zeleniny.</li> </ul> </li> <li>⚠ <b>UPOZORNĚNÍ (pouze pro typ B)</b> <ul style="list-style-type: none"> <li>• Pokud nastavíte režim pro Freezer (Mraznička) na Soft Freeze (Mírné mražení), Chill (Intenzivní chlazení) nebo Fridge (Chladnička), teplota mrazničky vzroste a z uložených potravin může začít vytékat tekutina, jelikož začnou tát.</li> <li>• V režimu Soft Freeze (Mírné mražení) nebo Chill (Intenzivní chlazení) neskladujte delší dobu maso a ryby. Mohou se zkazit, protože teplota v těchto režimech není vhodná k dlouhodobému skladování masa nebo ryb.</li> </ul> </li> <li>📖 <b>POZNÁMKA</b>  Při používání této funkce dojde ke zvýšení spotřeby elektrické energie chladničky. Nezapomeňte ji vypnout v případě, že ji nebudete potřebovat, a vrátit mrazničku do původního nastavení teploty.</li> </ul>
---------------------	---

4. Počkejte, až kontrolka zvoleného prostoru přestane blikat, nebo potvrďte výběr klepnutím na tlačítko .

#### **POZNÁMKA**

Používání funkcí Turbochlazení nebo Turbomrazení zvyšuje spotřebu elektrické energie.

# Provoz

## Speciální funkce

Skutečný vzhled a funkcionalita se může od obrázku a popisu v závislosti na modelu a zemi, ve které se nacházíte, lišit.

### Dávkovač vody (pouze pro určité modely)

Pomocí dávkovače vody je možné získat vodu bez nutnosti otevírat dveře chladničky. Před použitím dávkovače je zapotřebí naplnit nádrž pitnou vodou.

#### Plnění nádrže na vodu

Otevřete dveře. Nádrž na vodu se nachází poblíž dveřních přihrádek chladničky.

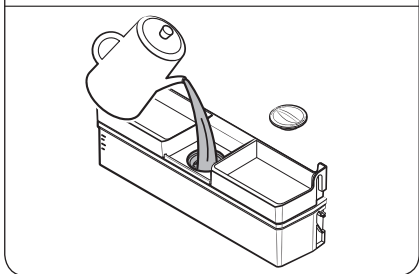
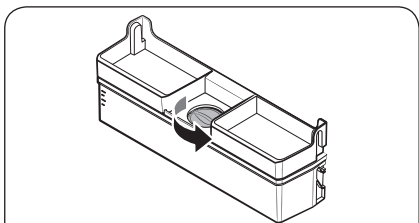
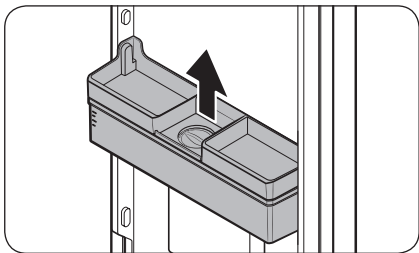

1. Uchopte nádrž na obou stranách a vysuňte.

2. Naplňte do nádrže na vodu až 3,5 l pitné vody (MAX). Vodu můžete do nádrže nalévat buď otvorem ve víku nebo po odstranění celého víka.

#### ⚠ UPOZORNĚNÍ

- Dávkovač vody je určen pro použití s pitnou vodou. Nádrž na vodu naplňujte výhradně pitnou vodou. Nepoužívejte jiné tekutiny.
- Nenalévejte do nádrže příliš mnoho vody. Mohla by přetéct.

#### 📖 POZNÁMKA

Před prvním použitím nádrží na vodu vypláchněte.

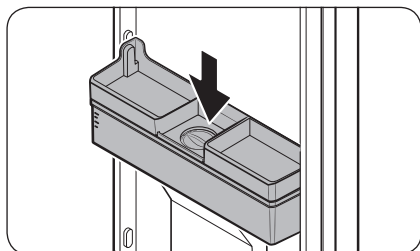

3. Zasuňte nádrž na vodu zpět a zavřete dveře. Zkontrolujte, zda výstupní otvor nádrže na vodu směřuje dopředu.

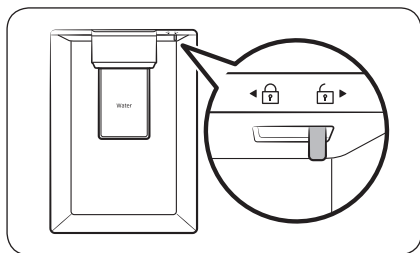

4. Přidržte pod výstupním otvorem dávkovače vody sklenici a mírně jí zatlačte na páčku dávkovače. Ujistěte se, že je dávkovač vody odemčen.

#### UPOZORNĚNÍ

- Na horní straně víčka nádržky na vodu nic neskladujte.
- Neplňte nádrž na vodu, aniž byste ji vysunuli ze dveří.
- Ujistěte se, že je nádrž na vodu správně umístěná.
- Nepoužívejte chladničku bez zásobníku na vodu. Mohlo by dojít ke snížení výkonu nebo zvýšení spotřeby elektrické energie.
- Abyste zabránili stříkání vody, ujistěte se, že je sklenice v jedné rovině s páčkou dávkovače.

#### POZNÁMKA

Nádrž na vodu můžete v případě potřeby použít k uskladnění potravin. V takovém případě odstraňte víko nádrže.

# Provoz

## Optimal Fresh+ (k dispozici pouze u vybraných modelů)

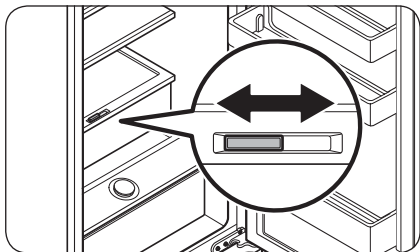

Funkce Optimal Fresh+ vám umožňuje rozdělit oblast na dvě samostatné zóny pomocí přepážky zásuvky Flex.

Na levé straně zóny Optimal Fresh+ můžete uchovávat maso a ryby, a na pravé straně můžete uchovávat zeleninu a ovoce.

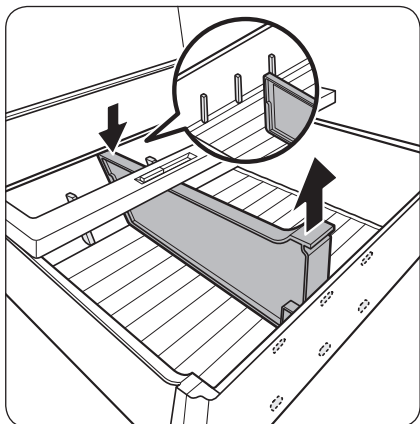

### Demontáž přepážky zásuvky Flex

Stiskněte zadní část a vytáhněte za přední část.

## Humidity Fresh+ (k dispozici pouze u vybraných modelů)

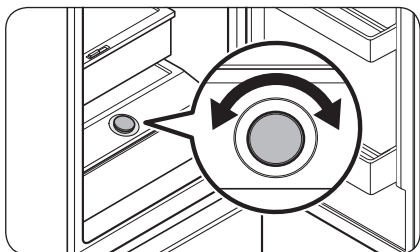

Funkce Humidity Fresh+ umožňuje regulaci vlhkosti. Pro nastavení požadované vlhkosti otočte regulátor směrem doleva nebo doprava.



## Používání police mrazničky (k dispozici pouze u vybraných modelů)

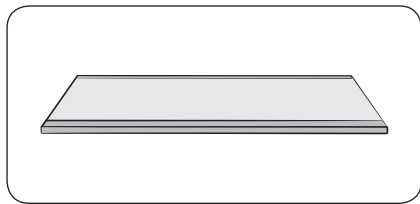

Abyste získali více místa, lze odebrat všechny zásuvky a umístit „polici mrazničky“ na spodní zásuvku, neboť to neovlivní tepelné a mechanické vlastnosti.

Uváděný prostorový objem oddělení pro skladování zmrazených potravin je počítán bez těchto zásuvek.

(V případě modelu pro Singapur je uváděný objem počítán jen s vyjmutou horní a střední zásuvkou.)

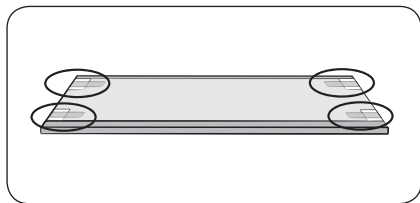

1. Odstraňte pásku nalepenou na polici.

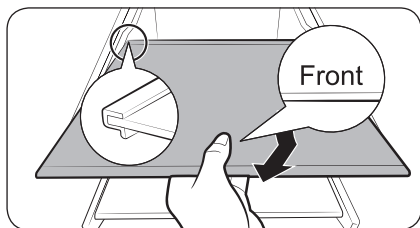

2. Vytáhněte všechny zásuvky pro sestavení police.

3. Vložte polici mrazničky značkou „Front“ (Dopředu) směrem nahoru. Pokud není značka „Front“ (Dopředu) viditelná, zasuněte nejprve vyboulenou část police, jak je znázorněno na obrázku.

### ⚠ UPOZORNĚNÍ

- Nevkládejte polici vzhůru nohama ani v obráceném směru.
- Když polici mrazničky nepoužíváte, bezpečně ji uchovejte pro budoucí použití.

### 📖 POZNÁMKA

Při skladování skleněných nádob na tvrzené polici může dojít z důvodu tření na polici k výskytu škrábanců.

# Údržba

## Změna strany rukojeti dveří (u modelů s tyčovým typem rukojeti)

### POZNÁMKA

Tento postup se vztahuje na prostor chladničky i prostor mrazničky.

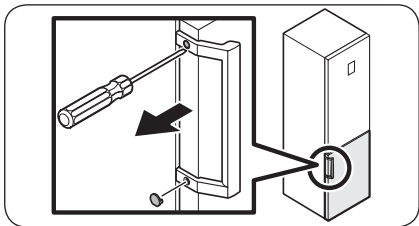

1. Použijte plochý šroubovák k sejmutí krytů šroubů.
  - Po sejmutí rukojeti nasadte kryty šroubů zpět na otvory šroubů.

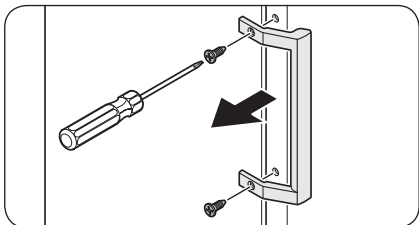

2. Křížovým šroubovákem vyšroubujte šrouby a sejměte rukojeť.

### POZNÁMKA

Těmito šrouby upevníte rukojeť na opačné straně.

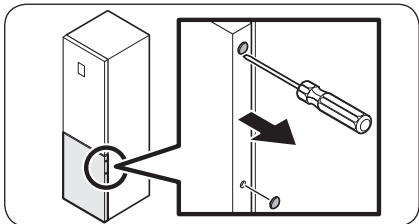

3. Na opačné straně dveří použijte plochý šroubovák k sejmutí krytů šroubů.

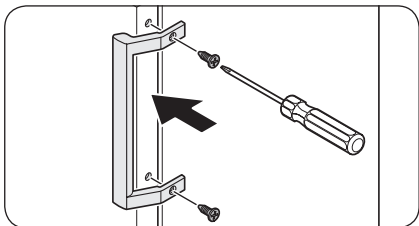

4. Upevníte rukojeť na opačnou stranu dveří a křížovým šroubovákem jej upevníte pomocí šroubů.

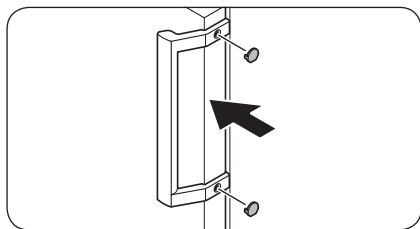

5. Nasadte kryty šroubů.

## Změna směru otevírání dveří (pouze pro určité modely)

### ⚠ VÝSTRAHA

- Při nakládání/pokládání chladničky je nutná účast minimálně 2 osob.
- Před obrácením směru otvírání dveří odpojte síťový kabel.

### Potřebné nářadí (není v dodávce)

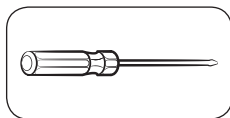

Křížový šroubovák

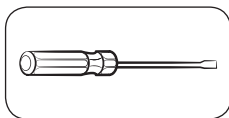

Ploché šroubovák



Ploché klíč 11 mm

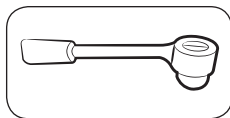

Nástrčkový klíč 10 mm

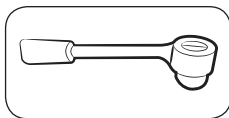

Nástrčkový klíč 8 mm



Ploché klíč 10 mm

# Údržba

## Příslušenství

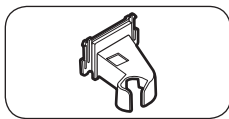

Kryt levého horního závěsu

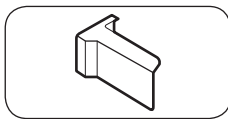

Pravý horní kryt dveří  
(k dispozici pouze u vybraných modelů)

### ⚠ UPOZORNĚNÍ

- Postupujte opatrně, abyste nepoškodili kabely a konektory.
- V průběhu celého postupu změny směru otevírání dveří uložte všechny malé součásti (šrouby, krytky atd.) z chladničky z bezpečnostních důvodů mimo dosah dětí nebo batolat.
- V průběhu postupu změny směru otevírání dveří zajistěte uložení všech šroubů a dalších demontovaných dílů na bezpečné místo.

### 📖 POZNÁMKA

- Společnost Samsung doporučuje, aby změnu směru otevírání dveří prováděl pouze servisní technik schválený společností Samsung. Tato služba je placená a náklady hradí zákazník.
- Před změnou směru otevírání dveří položte na podlahu ochranný materiál (jako například kartónovou krabici), na který byste mohli bezpečně uložit demontované díly, a zabránili tak jakémukoliv poškození během celého postupu.

## Změna směru otevírání dveří

### 📖 POZNÁMKA

U modelů s rukojetmi nejprve rukojeti přemístěte na druhou stranu. (Podrobné informace najdete v části „Změna strany rukojeti dveří (u modelů s tyčovým typem rukojeti)“.)

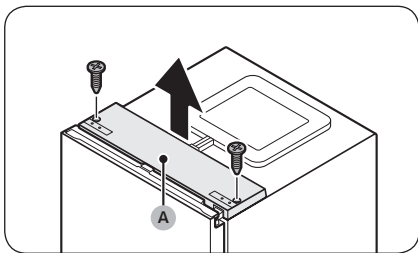

1. Se zavřenými dveřmi chladničky křížovým šroubovákem vyšroubujte šrouby upevňující horní kryt (A).

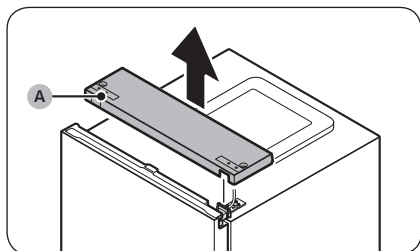

2. Lehce nadzvedněte **horní kryt (A)** a položte jej nahoru na chladničku.
  - Při zvedání **horní kryt (A)** postupujte opatrně. Pod ním se nachází připojený kabel.

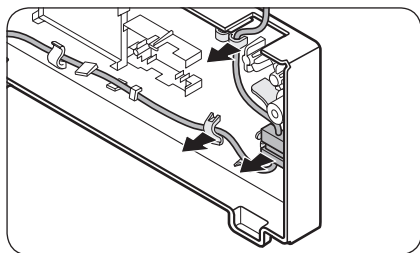

3. Odstraňte kabel a konektor kabelu, umístěné na držáku pod horním krytem.
  - Tento krok se nemusí vztahovat na některé modely.

**⚠ UPOZORNĚNÍ**

Netahejte za konektory příliš silně.

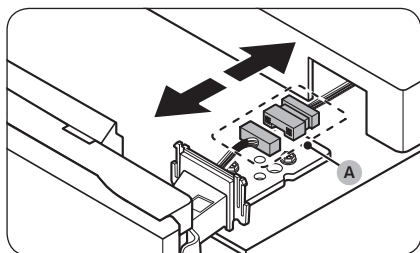

4. Odpojte **konektor kabelu (A)**.
  - Tento krok se nemusí vztahovat na některé modely.

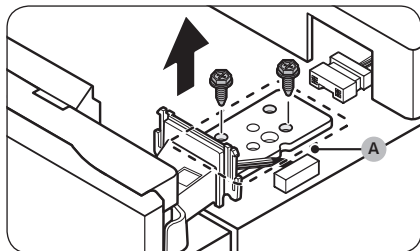

5. Pomocí nástrčkového klíče (8 mm) demontujte šrouby upevňující **horní závěs (A)**.

**⚠ UPOZORNĚNÍ**

Abyste zabránili pádu dveří chladničky, pevně je při demontáži šroubů přidržujte.

**📖 POZNÁMKA**

Šrouby můžete vyšroubovat také pomocí křížového šroubováku Phillips.

# Údržba

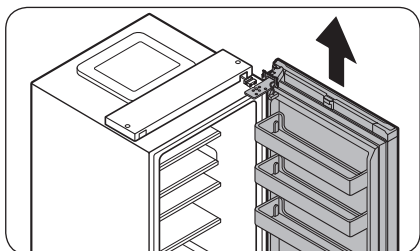

6. Otevřete dveře chladničky a poté je nadzvedněte, abyste je vysadili z prostředního závěsu. Uložte dveře na bezpečném místě.

**⚠ UPOZORNĚNÍ**

Dveře jsou těžké. Chcete-li zabránit poškození nebo zranění, postupujte při vyjmutí dveří opatrně.

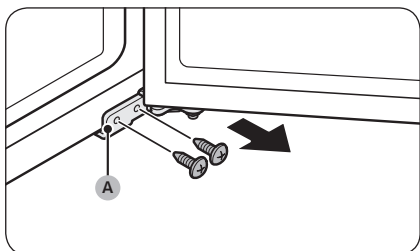

7. Otevřete dveře mrazničky a poté pomocí křížového šroubováku Phillips demontujte šrouby upevňující **spodní závěs (A)**.

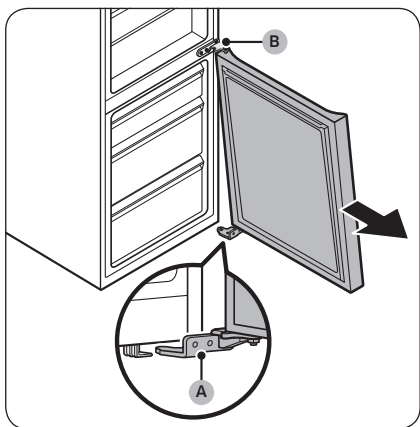

8. S dveřmi mrazničky stále nasazenými na **spodním závěsu (A)** pomalu zatáhněte za **spodní závěs (A)**, abyste jej demontovali z držáku ve spodní části chladničky. Po demontáži **spodního závěsu (A)** z držáku jej sejměte z dveří mrazničky a poté zatáhněte dveře mrazničky směrem dolů, abyste je vysadili z **prostředního závěsu (B)**.

**⚠ UPOZORNĚNÍ**

Abyste zabránili pádu dveří mrazničky, pevně je až do bezpečné demontáže **prostředního závěsu (B)** přidržíte.

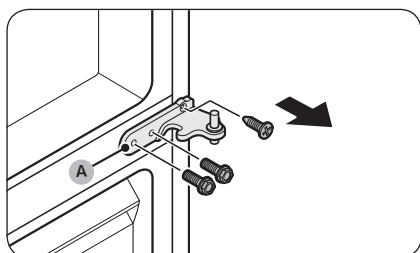

9. Pomocí křížového šroubováku a nástrčkového klíče (10 mm) vyšroubujte šrouby upevňující prostřední závěs (A).

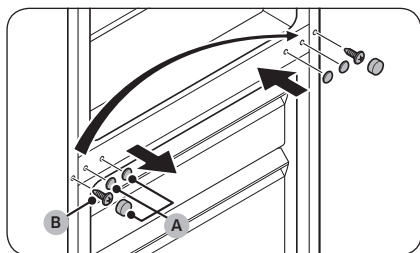

10. Sejměte kryty šroubů prostředního závěsu (A) a poté křížovým šroubovákem vyšroubujte šroub (B).

11. Na opačné straně křížovým šroubovákem zašroubujte šroub (B) a poté nasadte kryty šroubů prostředního závěsu (A).

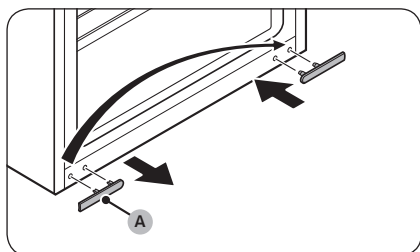

12. Sejměte kryt šroubu spodního závěsu (A) a nasadte jej na opačnou stranu.

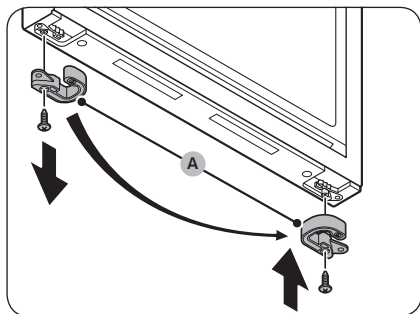

13. Ve spodní části dveří mrazničky demontujte zarážku dveří (A) a nasadte ji na opačnou stranu dveří.
- Křížovým šroubovákem vyšroubujte a dotáhněte šroub upevňující zarážku dveří (A).
  - Před umístěním zarážky dveří (A) na opačnou stranu ji převratte.

# Údržba

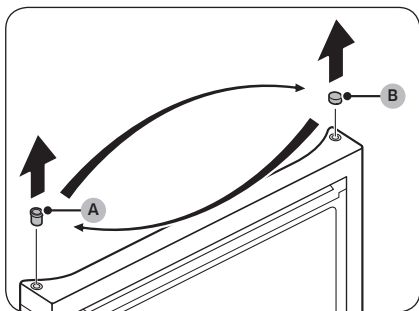

14. V horní části dveří mrazničky zaměřte polohu průchodky (A) a krytu průchodky (B).

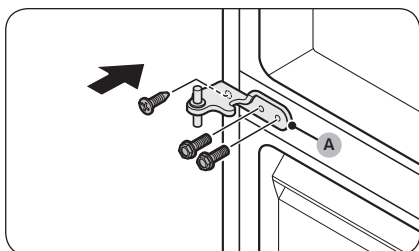

15. Upevněte **prostřední závěs (A)** na opačnou stranu, než odkud byl demontován.
- Pomocí křížového šroubováku a nástrčkového klíče (10 mm) zašroubujte šrouby.

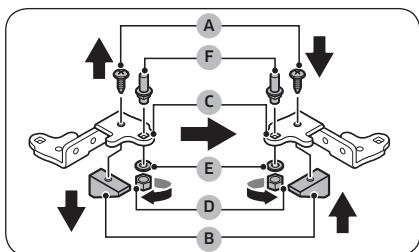

16. Demontujte spodní závěs a přemístěte všechny součásti na druhou stranu.
- Křížovým šroubovákem vyšroubujte šroub (A) upevňující klín (B) ke spodnímu závěsu (C).
  - Pomocí plochého klíče (10 mm) demontujte matici (D) a podložku (E) upevňující dřík (F).
  - Převratte **spodní závěs (C)** a poté znovu upevněte dřík (F) s podložkou (E) a maticí (D).
  - Upevněte klín (B) pomocí šroubu (A).

## ⚠ UPOZORNĚNÍ

- Dávejte pozor, abyste při demontáži nebo montáži **dříku (F)** neupustili dřík (F) nebo si nezranili prsty.
- Ujistěte se, že je **podložka (E)** správně nasazena. Pokud je dřík upevněn bez **podložky (E)**, může dojít k pádu dveří chladničky a poranění osob.



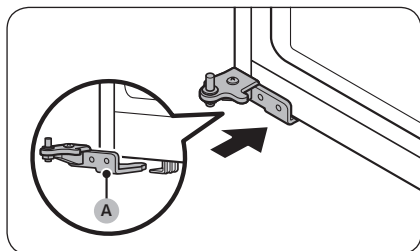

17. Otočte vyrovnávací nožku na opačnou stranu, než odkud byl **spodní závěs (A)** demontován. Potom nasadte **spodní závěs (A)** na držák.

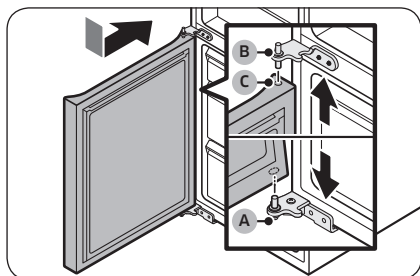

18. Připevněte dveře mrazničky.
- Nasadte dveře mrazničky na **spodní závěs (A)**. Umístěte dveře kolmo k hlavní skříni chladničky.
  - Zatlačte dveře mrazničky dolů pro nasazení **prostředního závěsu (B)** do **průchodky (C)** v horní části dveří mrazničky.

**⚠ UPOZORNĚNÍ**

Netlačte na dveře příliš silně. Během tohoto kroku se ujistěte, že je **spodní závěs (A)** umístěn na držáku ve spodní části chladničky.

**📖 POZNÁMKA**

Po připevnění dveří mrazničky seřídte vyrovnávací nožky pro vyrovnání chladničky. (Podrobné pokyny najdete v části „KROK 4 Seřízení vyrovnávacích nožek“ na straně 33.)

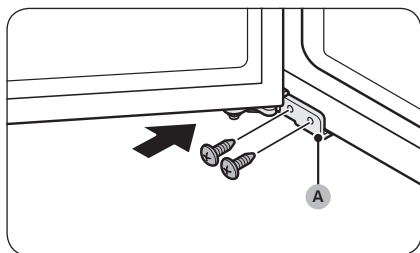

19. Pomocí křížového šroubováku upevněte **spodní závěs (A)** pomocí šroubů. Potom zavřete dveře mrazničky.

# Údržba

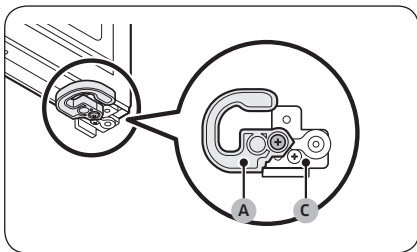
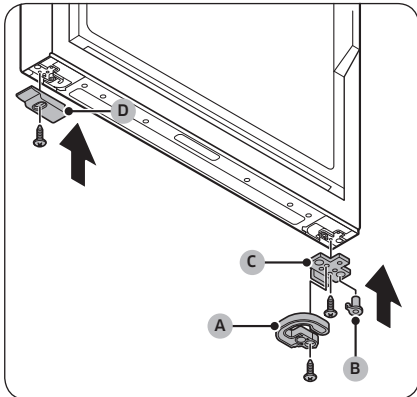
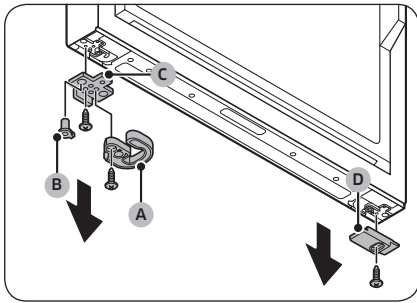

20. Ve spodní části dveří chladničky demontujte všechny součásti na levé a pravé straně.
- Křížovým šroubovákem vyšroubujte šrouby.
  - Demontujte **automatické zavírání (A)**, **průchodku (B)** a **zarážku dveří (C)** na jedné straně a **spodní kryt dveří chladničky (D)** na druhé straně.

21. Zaměňte strany všech demontovaných dílů.
- Nasadte **zarážku dveří (C)**, **průchodku (B)** a **automatické zavírání (A)** na opačnou stranu, než odkud byly demontovány.
  - Upevněte **zarážku dveří (C)** a **automatické zavírání (A)** pomocí šroubů a křížového šroubováku.
  - Nasadte **spodní kryt dveří chladničky (D)** na opačnou stranu, než odkud byl demontován.
  - Křížovým šroubovákem upevněte **spodní kryt dveří chladničky (D)** pomocí šroubu.

## ⚠ UPOZORNĚNÍ

Šrouby **zarážky dveří (C)** a **automatického zavírání (A)** je nutné správně upevnit, jak je znázorněno na obrázku. Při nesprávném zašroubování šroubů může dojít k poškození závěsu dveří.

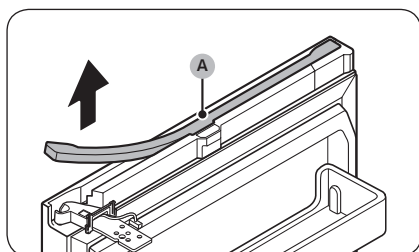

22. V horní části dveří chladničky demontujte kryt kabelu (A).

- Opatrně nadzvedněte jednu ze stran krytu kabelu (A) a stáhněte jej ze dveří.
- Tento krok se nemusí vztahovat na některé modely.

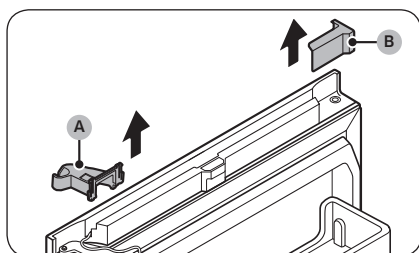

23. Demontujte kryt pravého horního závěsu (A) a levý horní kryt dveří (B).

- Tento krok se nemusí vztahovat na některé modely.

**POZNÁMKA**

Demontované díly uložte na bezpečné místo pro pozdější použití.

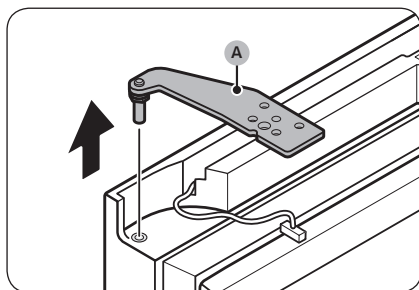

24. Demontujte horní závěs (A) z dveří chladničky.

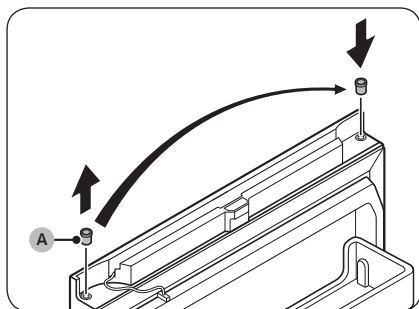

25. Demontujte průchodku (A) a umístěte ji na opačnou stranu.

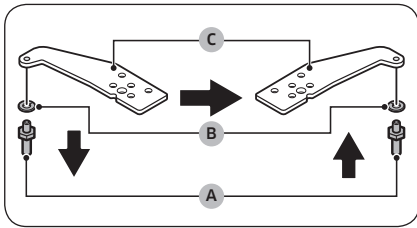

26. Obrátte směr horního závěsu.

- a. Pomocí plochého klíče (11 mm) demontujte dřík (A) a podložku (B).
- b. Převrátte horní závěs (C) a poté znovu upevněte podložku (B) a dřík (A).

**⚠ UPOZORNĚNÍ**

- Dávejte pozor, abyste při demontáži nebo montáži dříku (A) neupustili dřík (A) nebo si nezranili prsty.
- Ujistěte se, že je podložka (B) správně nasazena. Pokud je dřík upevněn bez podložky (B), může dojít k pádu dveří chladničky a poranění osob.

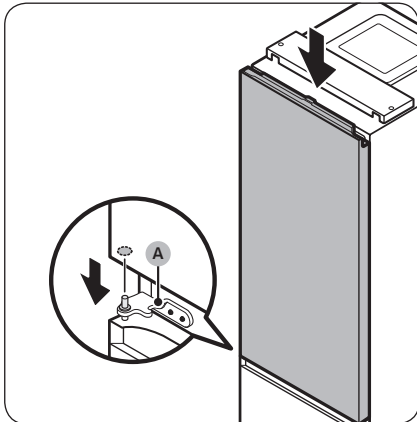

27. Nasadte dveře chladničky na prostřední závěs (A).

**⚠ UPOZORNĚNÍ**

Abyste zabránili pádu dveří chladničky, pevně je až do upevnění horního závěsu přidržujte.

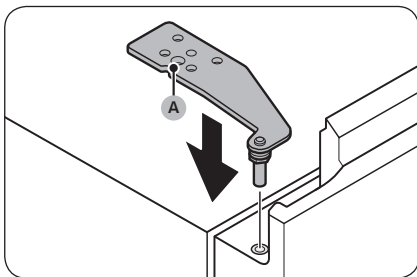

28. Nasadte horní závěs (A) na opačnou stranu, než odkud byl demontován.

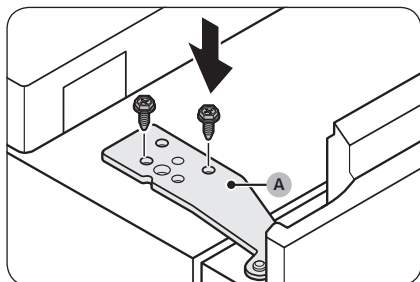

29. Upevněte horní závěs (A) pomocí šroubů a nástřčkového klíče (8 mm).

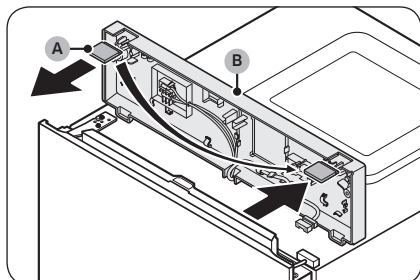

30. Demontujte prostorový kryt (A) z horního krytu (B) a poté jej umístěte na opačnou stranu.

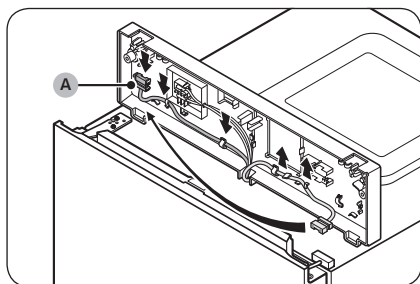

31. Pod horním krytem vytáhněte konektor kabelu (A) z držáků a přemístěte jej do držáků na opačné straně.  
- Tento krok se nemusí vztahovat na některé modely.

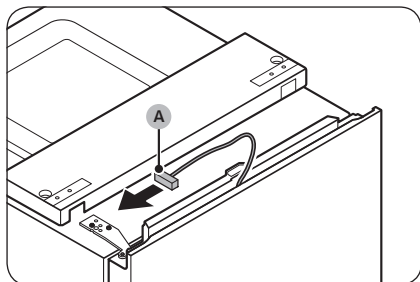

32. Přemístěte konektor kabelu (A) na dveřích chladničky na opačnou stranu.  
- Tento krok se nemusí vztahovat na některé modely.

# Údržba

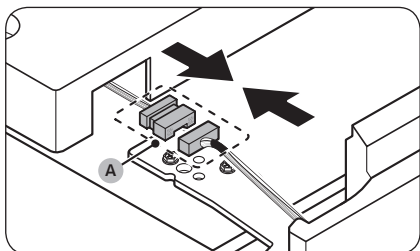

33. Znovu připojte konektor kabelu (A).
- Tento krok se nemusí vztahovat na některé modely.

## ⚠ UPOZORNĚNÍ

Ujistěte se, že jsou konektory kabelů správně připojeny. V opačném případě nebude displej fungovat.

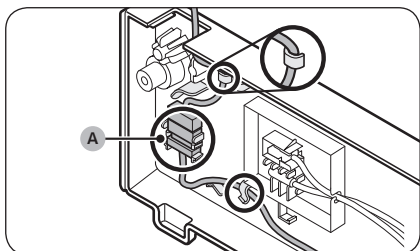

34. Umístěte kabel a konektor kabelu (A) na držák pod horním krytem.
- Tento krok se nemusí vztahovat na některé modely.

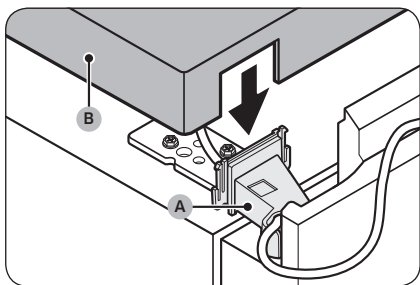

35. Nasadte dodávaný kryt levého horního závěsu (A) na horní závěs a namontujte horní kryt (B).
- Umístěte kabely a konektory do krytu levého horního závěsu (A) a horního krytu (B). (U některých modelů nejsou na dveřích chladničky používány kabely a tento postup se nemusí na tyto modely vztahovat.)

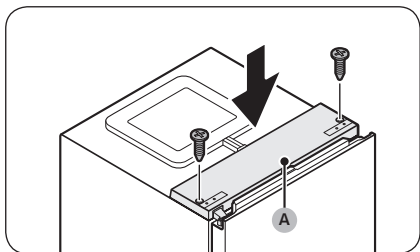

36. Se zavřenými dveřmi chladničky nasadte zpět horní kryt (A) a upevněte jej pomocí šroubů a křížového šroubováku.

## ⚠ UPOZORNĚNÍ

Při upevňování horního krytu (A) postupujte opatrně, abyste nepoškodili kabely.

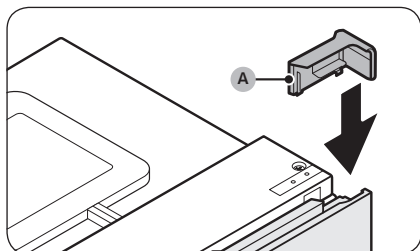

- 37.** Nasadíte dodávaný pravý horní kryt dveří (A) na opačnou stranu závěsu dveří.
- Tento krok se nemusí vztahovat na některé modely.

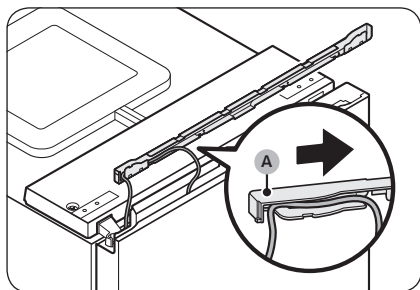

- 38.** Umístíte kabel ze dveří chladničky do prostoru pod krytem kabelu (A).
- Tento krok se nemusí vztahovat na některé modely.

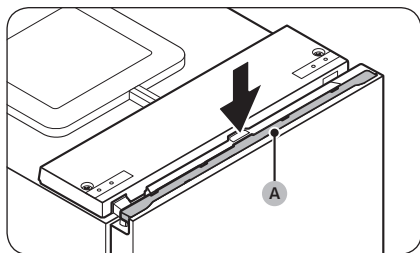

- 39.** Nasadíte kryt kabelu (A) zpět na dveře chladničky.
- Tento krok se nemusí vztahovat na některé modely.
- 40.** Pro kontrolu správné montáže několikrát otevřete a zavřete dveře chladničky.

# Údržba

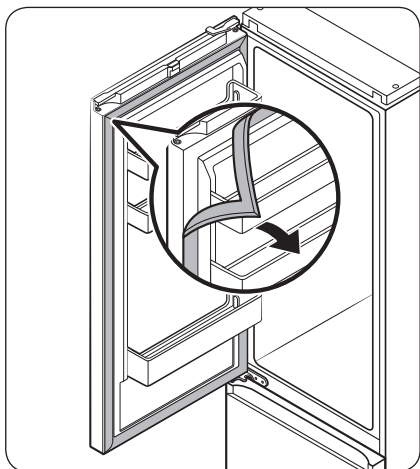

41. Sejměte těsnění dvířek chladničky a mrazničky, otočte je o 180° a poté je znovu nasadte.

**⚠ UPOZORNĚNÍ**

Dbejte na to, aby byla těsnění správně připevněna. V opačném případě může dojít k hluku nebo ke kondenzaci vody, což může negativně ovlivnit výkon přístroje.

**📖 POZNÁMKA**

- Po změně směru otevírání dveří seřídte vyrovnávací nožky pro vyrovnání chladničky. (Podrobné pokyny najdete v části „**KROK 4 Seřízení vyrovnávacích nožek**“ na straně 33.)
- Pro vrácení dveří do původní polohy postupujte znovu podle uvedených kroků. Mějte prosím na paměti, že dveře, závěsy a ostatní součásti budou v takovém případě umístěny s opačnou orientací než je v tomto postupu uvedeno.



---

## Zacházení a péče

---

### Police / přihrádka a police (pouze příslušné modely)

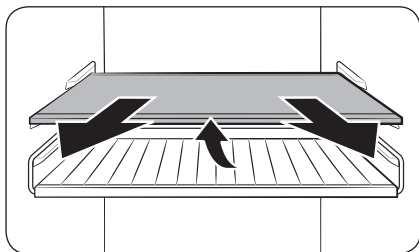

1. Mírně vytáhněte polici (nebo přihrádku a polici). Potom ji vytáhněte se současným zvedáním zadní části.

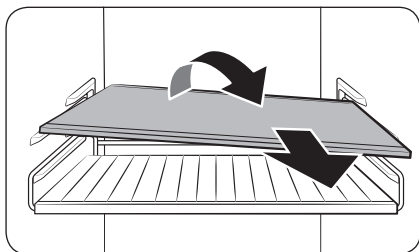

2. Nakloňte polici (nebo přihrádku a polici) diagonálně a vytáhněte ji.

# Údržba

## Skládací police (pouze pro určité modely)

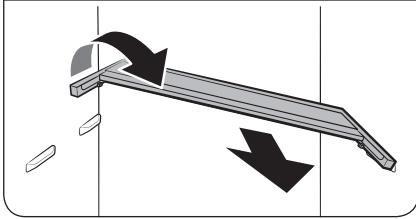
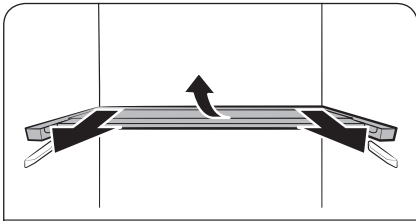
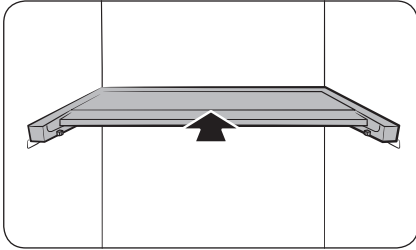

1. Zasuňte přední polovinu police.
2. Mírně vytáhněte skládací polici. Potom ji vytáhněte se současným zvedáním zadní části.
3. Nakloňte polici diagonálně a vytáhněte ji.

### ⚠ UPOZORNĚNÍ

- Nepokládejte potraviny nebo objekty před zónu Optimal Fresh+. Dveře by se nemusely správně zavřít a mohlo by dojít k pádu uložených předmětů na zem.
- Police musí být vložena správně. Nevkládejte ji spodní stranou nahoru.
- Při opětovném vložení police zatlačte polici až do konce tak, aby zapadla do správné polohy.
- Skleněné nádoby mohou poškrábat povrch skleněných polic.

---

## Úklid

---

### Interiér a exteriér

#### **VÝSTRAHA**

- K čištění nepoužívejte benzen, ředidlo ani prostředky na čištění domácnosti/automobilu s obsahem chlóru jako např. Clorox™. Tyto látky mohou poškodit povrch chladničky a způsobit požár.
- Nestříkejte vodu přímo na povrch chladničky. Hrozí nebezpečí úrazu elektrickým proudem.

Pravidelně zbavujte zástrčku a všechny kontaktní body prachu a dalších nečistot.

1. Odpojte napájecí kabel.
2. Vyčistěte vnitřek a vnějšek chladničky pomocí navlhčeného, měkkého hadru nebo papírového ubrousku.
3. Poté všechny povrchy důkladně vysušte suchým hadrem nebo papírovým ubrouskem.
4. Připojte napájecí kabel.

Zadní panel / Kryt kompresoru (pouze pro určité modely)

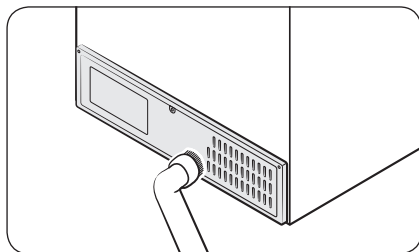

Kabely a exponované části na zadním panelu jednou až dvakrát ročně vysajte vysavačem.

#### **UPOZORNĚNÍ**

Neodstraňujte **kryt zadního panelu**. Hrozí úraz elektrickým proudem.

## Výměna součástí

---

### LED osvětlení

Pokud potřebujete osvětlení chladničky vyměnit, kontaktujte nejbližší servisní středisko Samsung.

#### **VÝSTRAHA**

- Výměnu osvětlení nemůže provádět koncový uživatel. Nepokoušejte se sami vyměnit osvětlení. Můžete si způsobit úraz elektrickým proudem.

### Osvětlení (světelný zdroj)

Tento výrobek obsahuje světelný zdroj s třídou energetické účinnosti <G>.

Výměnu osvětlení a/nebo předřadníku nemůže provádět uživatel. Pokud potřebujete osvětlení nebo předřadník ve výrobku vyměnit, kontaktujte nejbližší servisní středisko Samsung.

Podrobné pokyny o výměně osvětlení nebo předřadníku ve vašem výrobku naleznete na webu společnosti Samsung (<http://www.samsung.com>). Přejděte na stránku Podpora > Úvodní stránka a zadejte název modelu.

Jestliže se chcete dozvědět podrobné informace o demontáži osvětlení a/nebo předřadníku, přečtěte si pokyny k výměně, které lze získat výše uvedeným způsobem.

### Panel dveří (pouze pro určité modely)

Můžete vybrat panel dveří, který chcete použít pro svoji chladničku NA MÍRU. Zakupte panel dveří v prodejně Samsung a autorizovaný technik vám jej nainstaluje.

#### **UPOZORNĚNÍ**

- Demontáž nebo montáž panelu dveří vlastními silami může mít za následek poškození výrobku nebo poranění osob. V případě výskytu problémů u panelu dveří se obraťte na nejbližší servisní středisko.
- Za výměnu panelu, a to i během záruční doby, může být účtován servisní poplatek.

## Párová instalace (pouze pro určité modely)

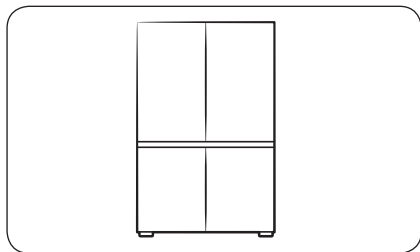

Tuto chladničku můžete v případě potřeby nainstalovat vedle jiné chladničky Samsung. Musí se však jednat o modely chladniček NA MÍRU. Pokud chcete provést párovou instalaci, před zakoupením požadovaných modelů zkontrolujte, zda umožňují párovou instalaci. Tuto skutečnost lze ověřit v prodejně nebo na webu Samsung.com.

### POZNÁMKA

- Soupravu pro párovou instalaci si můžete zakoupit v prodejně Samsung a můžete také požádat autorizovaného technika, aby párovou instalaci provedl.
- Dbejte na to, abyste zakoupili soupravu pro párovou instalaci vhodnou pro svůj model. Abyste předešli potížím s instalací, je třeba používat určenou soupravu pro párovou instalaci.
  - Model RB34: RA-C00K4BAA
  - Model RB38: RA-C00K3BAA
- Párová instalace může zvýšit spotřebu energie.

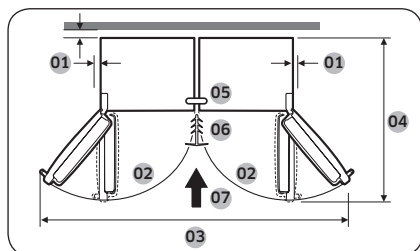

01	doporučeno více než 50 mm
02	105°
03	1250 mm
04	1212 mm
05	Horní držák
06	Těsnění
07	Směr instalace

# Údržba

## Potřebné nářadí (není v dodávce)



Křížový šroubovák



Plochý šroubovák

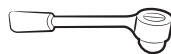

Nástrčkový klíč 8 mm (pro šrouby)

## Souprava příslušenství pro párovou instalaci

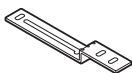

A. Horní držák (1)



B. Spodní držák (1)

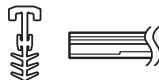

C. Těsnění (1)

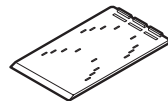

D. Vymezovací zarážka (4)

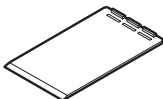

E. Vyrovnávací podložka (4)

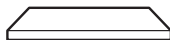

F. LEX pěna T7 (8)



G. Polyuretanová pěna T5 (1)

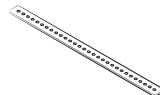

H. Zadní držák (1)



J. Šrouby M5 × 16 s šestihrannou hlavou (4)



K. Šrouby M4 × 18 (2)

### POZNÁMKA

- Číslo v závorkách představuje množství jednotlivého příslušenství.
- Spodní držák (B) a Těsnění (C) jsou dodávány ve dvou velikostech (7 nebo 15 mm). Při objednávání soupravy pro párovou instalaci rozměry zkontrolujte.

## Pokyny krok za krokem

### POZNÁMKA

Písmena na obrázku a v závorkách se shodují s písmeny v seznamu příslušenství.

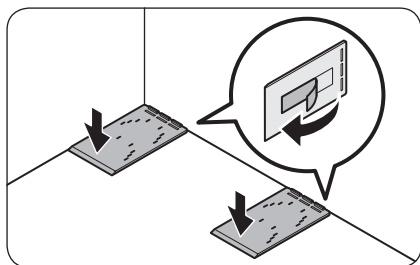
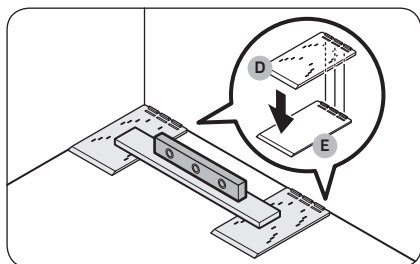
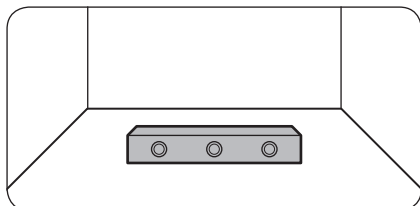

1. Zkontrolujte, zda je podlaha rovná.
  - Pomocí vodováhy zkontrolujte, zda je podlaha rovná na místech, kde by měla být umístěna dvě zadní kolečka chladničky.
2. Umístěte vymežovací zarážky (D) a zkontrolujte rovinu povrchu.
  - Umístěte dvě dodávané vymežovací zarážky (D) na podlahu, kde mají být umístěna dvě zadní kolečka chladničky, a zkontrolujte rovinu povrchu.
  - Pokud není podlaha rovná, vložte dodávané vyrovnávací podložky (E) pod vymežovací zarážky (D), aby byla chladnička umístěna na rovném povrchu.
  - Po roztřídění všech součástí nezbytných pro vyrovnání sejměte krycí fólii oboustranné pásky na spodní části všech součástí a připevněte součásti na konečné místo.

# Údržba

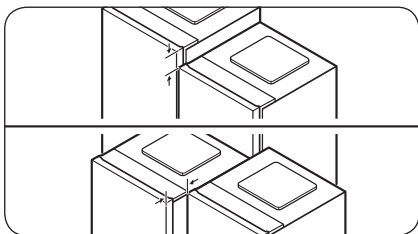
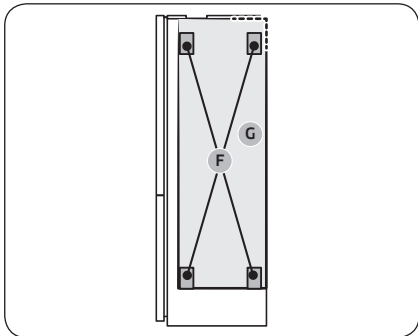
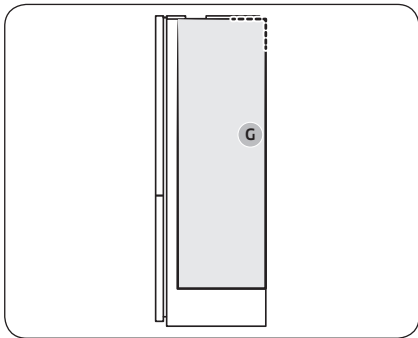

3. Připevněte pěny za účelem zachování mezery mezi dvěma chladničkami.

## POZNÁMKA

Polyuretanovou pěnu T5 (G) je třeba připevnit pouze k modelu BMF (mraznička montovaná dole). (Pokud instalujete dva různé typy chladniček v páru.)

### A. Párová instalace modelu RB38:

- Připevněte **polyuretanovou pěnu T5 (G)**.
- Pro správné umístění pěny si prohlédněte obrázek.

### B. Párová instalace modelu RB34:

- Připevněte **polyuretanovou pěnu T5 (G)** a poté připevněte čtyři kusy **LEX pěny T7 (F)** na horní část **polyuretanové pěny T5 (G)**.
- Pro správné umístění pěn si prohlédněte obrázek.

4. Zarovnejte obě chladničky.

- Zkontrolujte zarovnání chladniček na horní a přední straně a v případě potřeby upravte jejich polohu.



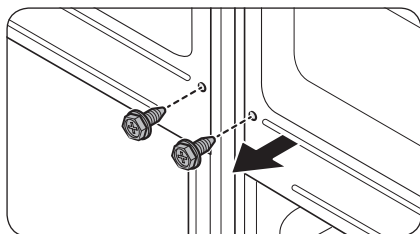
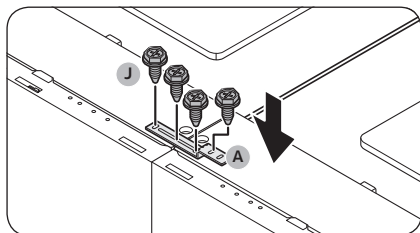
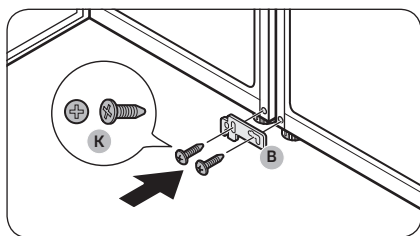
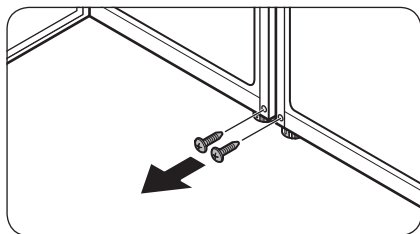

5. Demontujte šrouby ze dvou otvorů, ve kterých má být upevněn spodní držák.
  - Otevřete dveře spojovaných chladniček a demontujte šrouby umístěné tam, kde má být upevněn spodní držák.

6. Připevněte spodní držák (B).
  - Připevněte spodní držák (B) pomocí dvou šroubů M4 × 18 (K) (každý z nich je přišroubován k jedné z chladniček) za účelem upevnění spodních částí chladniček.

7. Připevněte horní držák (A).
  - Připevněte horní držák (A) pomocí čtyř šroubů M5 × 16 s šestihrannou hlavou (J) za účelem zajištění horní části chladniček.

#### POZNÁMKA

Před připevněním horního držáku zarovnejte horní části chladniček.

8. Demontujte šrouby na zadní straně chladniček.

# Údržba

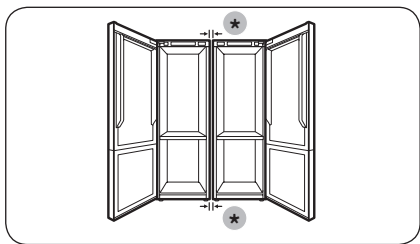
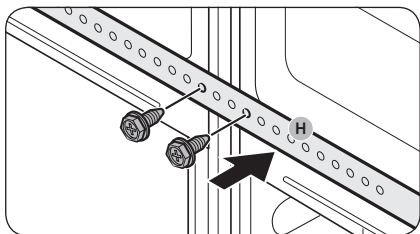

(\*): 15 mm (RB34) / 7 mm (RB38)

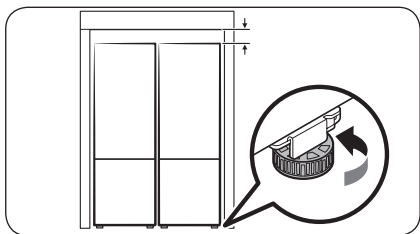
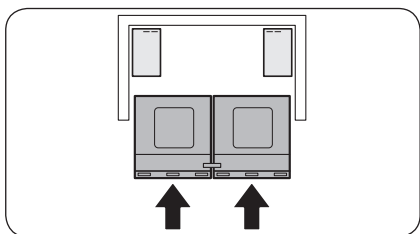

9. Pomocí šroubů vyjmutých v kroku 8 připevněte zadní držák (H).

10. Zkontrolujte mezeru mezi chladničkami.
  - Po připevnění horního a spodního držáku zkontrolujte, zda je v horní a spodní části mezeru mezi chladničkami 7 nebo 15 mm.

## POZNÁMKA

Pokud je mezeru mezi chladničkami větší než 7 nebo 15 mm, mohl by být prostor mezi chladničkou a stěnami (nebo skříňkami) menší, což by mohlo bránit otevírání dveří.

11. Zasuňte chladničky do stěn (nebo skříňek).
  - Ve dvou osobách zasuňte najednou obě chladničky spojené pomocí držáků do stěn (nebo skříňek).

## POZNÁMKA

Pokud dvě osoby nezasunou chladničky rovnoměrně, může dojít k rozevření jejich zadních částí nebo nemusí být umístěny na požadované místo.

12. Seřídte výšku chladniček.
  - Otočte vyrovnávací nožku doprava nebo doleva za účelem seřízení výšky chladniček, aby došlo k jejich zarovnání se stěnami (nebo skříňkami).

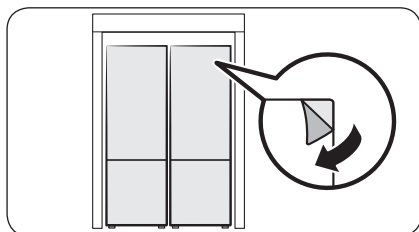
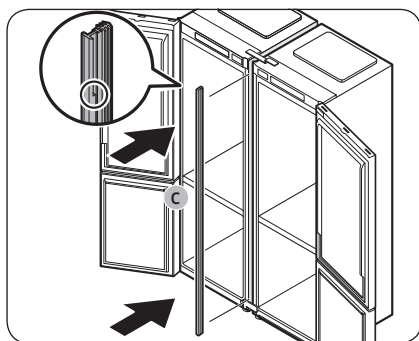

- 13.** Vložte mezi chladničky těsnění (C).
- Otevřete dveře a vložte mezi chladničky těsnění (C).

**POZNÁMKA**

Horní část těsnění můžete identifikovat podle zvětšeného detailu na obrázku.

- 14.** Proveďte závěrečnou kontrolu.
- Pokud se nevyskytnou žádné problémy, sejměte z výrobku ochrannou fólii.

# Odstraňování závad

Než se obrátíte na servis, prověřte níže uvedené kontrolní body. Všechna volání servisu ohledně běžných situací (mimo závady) budou uživateli<sup>m</sup> zpoplatněna.

## Obecné

### Teplota

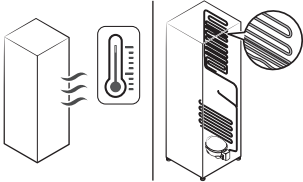
Příznak	Možné příčiny	Řešení
Chladnička/mraznička nefunguje. Teplota chladničky/ mrazničky je vysoká.	<ul style="list-style-type: none"> <li>Napájecí kabel není správně zapojen.</li> </ul>	<ul style="list-style-type: none"> <li>Řádně připojte napájecí kabel.</li> </ul>
	<ul style="list-style-type: none"> <li>Ovládání teploty není správně nastaveno.</li> </ul>	<ul style="list-style-type: none"> <li>Nastavte nižší teplotu.</li> </ul>
	<ul style="list-style-type: none"> <li>Chladnička je umístěna v blízkosti zdroje tepla nebo přímého slunečního světla.</li> </ul>	<ul style="list-style-type: none"> <li>Udržujte chladničku mimo sluneční záření nebo zdroj tepla.</li> </ul>
	<ul style="list-style-type: none"> <li>Nedostatečná vzdálenost mezi chladničkou a bočními stranami / zadní stranou.</li> </ul>	<ul style="list-style-type: none"> <li>Ujistěte se, že je od zadní strany a bočních stran vzdálenost alespoň 5 cm.</li> </ul>
	<ul style="list-style-type: none"> <li>Funkce Dovolena je aktivní.</li> </ul>	<ul style="list-style-type: none"> <li>Deaktivujte funkci Dovolena.</li> </ul>
	<ul style="list-style-type: none"> <li>Chladnička je přetížena. Potravinu blokuje větrací otvory chladničky.</li> </ul>	<ul style="list-style-type: none"> <li>Nepřetěžujte chladničku. Nedovolte, aby potraviny blokovaly ventilaci.</li> </ul>
Chladnička/mraznička příliš chladí.	<ul style="list-style-type: none"> <li>Ovládání teploty není správně nastaveno.</li> </ul>	<ul style="list-style-type: none"> <li>Nastavte v chladničce vyšší teplotu.</li> </ul>
Vnitřní stěna je horká.	<ul style="list-style-type: none"> <li>Vnitřní stěna chladničky obsahuje potrubí pohlující tepla.</li> </ul>	<ul style="list-style-type: none"> <li>Pro zabránění tvorby kondenzace se v čelních rozích chladničky nachází potrubí pohlující tepla. V případě zvýšení okolní teploty nemusí tento systém fungovat správně. Takový jev není způsoben závadou spotřebiče.</li> </ul> 

## Zápach

Příznak	Možné příčiny	Řešení
Z chladničky vychází zápach.	<ul style="list-style-type: none"><li>Zkažené potraviny.</li></ul>	<ul style="list-style-type: none"><li>Vyčistěte chladničku a odstraňte zkažené potraviny.</li></ul>
	<ul style="list-style-type: none"><li>Potraviny se silnou vůní.</li></ul>	<ul style="list-style-type: none"><li>Ujistěte se, že jsou potraviny s výraznou vůní vzduchotěsně zabalené.</li></ul>

## Námraza

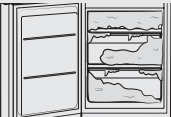
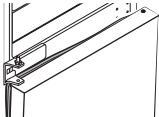
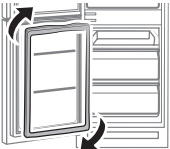
Příznak	Možné příčiny	Řešení
Námraza kolem větracích otvorů.	<ul style="list-style-type: none"><li>Potaviny blokují větrací otvory.</li></ul>	<ul style="list-style-type: none"><li>Ujistěte se, že žádné potraviny neblokují větrací otvory chladničky.</li></ul>
Námraza na vnitřních stěnách.	<ul style="list-style-type: none"><li>Dveře nejsou řádně zavřeny.</li></ul>	<ul style="list-style-type: none"><li>Ujistěte se, že potraviny neblokují dveře. Vyčistěte těsnění dveří.</li></ul>
V mrazničce dochází ke tvorbě nadměrné námrazy. 	<ul style="list-style-type: none"><li>Dveře řádně netěsní, protože po změně směru otevírání dveří nebylo těsnění dveří otočeno. </li></ul>	<ul style="list-style-type: none"><li>Sejměte těsnění dveří, poté jej otočte o 180 ° a znovu vložte. </li></ul>

## Kondenzace

Příznak	Možné příčiny	Řešení
Na vnitřních stěnách se tvoří kondenzace.	<ul style="list-style-type: none"><li>Pokud jsou dveře ponechány otevřené, do chladničky se dostává vlhkost.</li></ul>	<ul style="list-style-type: none"><li>Odstraňte vlhkost a nenechávejte dveře delší dobu otevřené.</li></ul>
	<ul style="list-style-type: none"><li>Potraviny s vysokým obsahem vlhkosti.</li></ul>	<ul style="list-style-type: none"><li>Ujistěte se, že jsou potraviny vzduchotěsně zabalené.</li></ul>

# Odstraňování závad

## Slyšíte z chladničky neobvyklé zvuky?

Než se obrátíte na servis, prověřte níže uvedené kontrolní body. Všechna volání servisu ohledně běžných zvuků budou uživateli zpoplatněna.

Tyto zvuky jsou normální.

- Při spuštění nebo ukončování provozu může chladnička vydávat zvuky podobné zapalování motoru automobilu. Jakmile se provoz stabilizuje, zvuky se ztlumí.

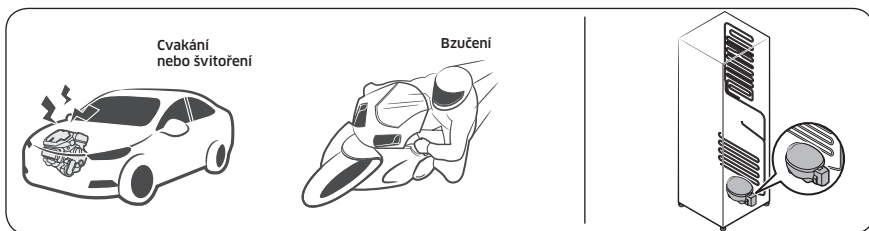

- Když je ventilátor v provozu, mohou se tyto zvuky vyskytnout. Když chladnička dosáhne nastavené teploty, nebude se ozývat zvuk ventilátoru.

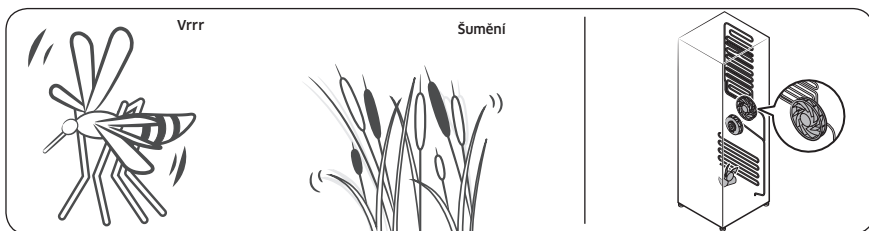

- Během cyklu odmrazování může z topného tělesa odmrazování odkapávat voda a způsobovat prskavé zvuky.

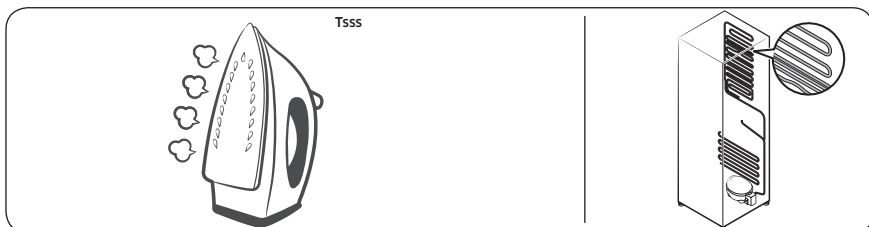

- V průběhu chlazení nebo mražení chladničky se chladicí plyn pohybuje uzavřeným okruhem potrubí a způsobuje bublavé zvuky.

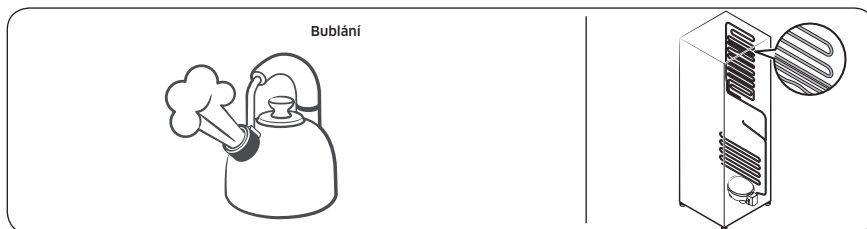

- Při zvyšování nebo snižování teploty chladničky dochází ke smršťování a roztahování plastových dílů, což způsobuje klepavé zvuky. Tyto zvuky vznikají v průběhu cyklu odmrazování nebo během činnosti elektronických součástí.

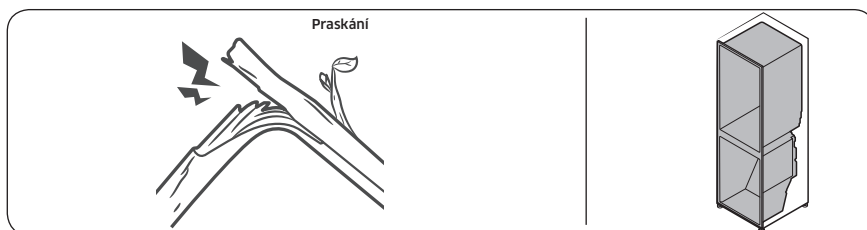

- V případě modelů s výrobníkem ledu: Když se otevře vodní ventil, aby naplnil výrobce ledu, může docházet k bzučivým zvukům.
- V důsledku vyrovnávání tlaku při otvírání a zavírání dveří chladničky může docházet k syčivým zvukům.

# Příloha

---

## Bezpečnostní pokyny

---

- Optimální spotřeby elektrické energie dosáhnete zachováním vnitřních částí, jako jsou koše, zásuvky, police a zásobník na ledové kostky, na pozicích, do kterých byly umístěny výrobcem.
- Tato chladnička není určena k tomu, aby se používala jako vestavný spotřebič.

## Pokyny pro instalaci

---

### Pro chladničky s klimatickou třídou

V závislosti na příslušné klimatické třídě je tato chladnička určena k použití v rozsahu okolních teplot uvedených v následující tabulce.

Klimatickou třídu lze najít na teplotním štítku. Mimo teploty vymezené v této tabulce výrobek nemusí fungovat správně.

Informaci o klimatické třídě najdete také na štítku uvnitř chladničky

### Rozsah teplot pro efektivní výkon

Tato chladnička je navržena pro standardní provoz dle rozsahu teplot určeného klimatickou třídou.

Třída	Symbol	Rozsah okolní teploty (°C)	
		IEC 62552 (ISO 15502)	ISO 8561
Rozšířený teplotní rozsah	SN	+10 až +32	+10 až +32
Mírný pás	N	+16 až +32	+16 až +32
Subtropický pás	ST	+16 až +38	+18 až +38
Tropický pás	T	+16 až +43	+18 až +43

### POZNÁMKA

Chladicí výkon a spotřeba elektrické energie chladničky může být ovlivněna okolní teplotou, frekvencí, se kterou se otevírají dveře, a umístěním chladničky. Doporučujeme použití adekvátního nastavení teploty.



---

## Pokyny ohledně teploty

---

### Doporučená teplota

Optimální nastavení teploty pro skladování potravin:

- Chladnička: 3 °C
- Mraznička: -19 °C

### POZNÁMKA

Optimální nastavení teploty pro jednotlivé části závisí na okolní teplotě. Výše uvedená optimální teplota vychází z okolní teploty 25 °C.

### Turbochlazení

Funkce Turbochlazení slouží k urychlení procesu chlazení při maximální rychlosti ventilátoru. Chladnička běží na plný výkon po dobu dvou a půl hodiny a poté se vrátí na předchozí teplotu.

### Turbomrazení

Funkce Turbomrazení slouží k urychlenému snížení teploty uvnitř mrazničky. Tato funkce zůstane aktivní 50 hodin. Poté teplota v mrazničce stoupne na původní úroveň. Pokud potřebujete zmrazit větší objem potravin, zapněte funkci Turbomrazení alespoň 20 hodin před uložením potravin do mrazničky.

### POZNÁMKA

Při používání této funkce dojde ke zvýšení spotřeby elektrické energie chladničky. Nezapomeňte ji vypnout v případě, že ji nebudete potřebovat, a vrátit mrazničku do původního nastavení teploty.

### Jak zajistit nejlepší čerstvost (pouze u vybraných modelů)

Zakryjte potraviny, abyste zajistili uchování vlhkosti a zabránili přenosu pachů z jiných potravin. Velké hrnce s pokrmy, jako jsou např. polévky nebo dušená jídla, je vhodné před chlazením rozdělit do menších porcí a vložit do nízkých nádob. Velké kusy masa nebo celou drůbež je vhodné před chlazením rozdělit na menší kusy nebo vložit do nízkých nádob.

# Příloha

## Umístění potravin

Police	Police musí být nastavitelné, aby bylo možné ukládat různé druhy balení.
Speciální prostor (k dispozici pouze u vybraných modelů)	Utěsněné zásuvky s regulací vlhkosti zajišťují optimální podmínky pro uskladnění ovoce a zeleniny. Zelenina vyžaduje prostředí s vyšší vlhkostí, zatímco ovoce vyžaduje prostředí s nižší vlhkostí. Zásuvky s regulací vlhkosti jsou vybaveny speciálními regulačními prvky. (*V závislosti na modelu a výbavě) Zásuvka na maso s nastavitelnou teplotou zajišťuje maximální dobu skladovatelnosti masa a sýrů.
Skladování ve dveřích	Ve dveřích neskladujte potraviny podléhající zkáze. Vejce by měla být uložena na polici v kartónovém obalu. Teplota skladovacích přihrádek ve dveřích se mění více než teplota ve skříni chladničky. Udržujte dveře co možná nejvíce zavřené.
Prostor mrazničky	V prostoru mrazničky můžete skladovat zmrazené potraviny, vyrábět ledové kostky a mrazit čerstvé potraviny.

### POZNÁMKA

Zmrazujte pouze čerstvé a nepoškozené potraviny. Potraviny, které chcete mrazit, uchovávejte stranou od potravin, které již jsou zmrazené. Abyste předešli tomu, že potraviny ztratí svou chuť nebo vyschnou, umístěte je do vzduchotěsných nádob.

### Přehled skladování v chladničce a mrazničce

Trvanlivost a čerstvost závisí na teplotě a vystavení vlhkosti. Protože data spotřeby nejsou přesným vodítkem pro bezpečnou konzumaci produktu, seznamte se s tímto přehledem a postupujte podle uvedených doporučení.

### Mléčné výrobky

Produkt	Chladnička	Mraznička
Mléko	1 týden	1 měsíc
Máslo	2 týdny	12 měsíců
Zmrzlina	-	2-3 týdny
Přírodní sýr	1 měsíc	4-6 měsíců
Tavený sýr	2 týdny	Nedoporučuje se
Jogurt	1 měsíc	-

---

## Maso

Produkt	Chladnička	Mraznička
Čerstvé pečené, steaky, kotlety	3-4 dny	2-3 měsíce
Čerstvé mleté maso, dušené maso	1-2 dny	3-4 měsíce
Slanina	7 dnů	1 měsíc
Klobásy, syrové z vepřového, hovězího, krůtího masa	1-2 dny	1-2 měsíce

## Drůbež/vejce

Produkt	Chladnička	Mraznička
Čerstvá drůbež	2 dny	6-8 měsíců
Drůbeží salát	1 den	-
Vejce, čerstvé v obalu	2-4 týdny	Nedoporučuje se

## Ryby / mořské plody

Produkt	Chladnička	Mraznička
Čerstvé ryby	1-2 dny	3-6 měsíců
Vařené ryby	3-4 dny	1 měsíc
Rybí salát	1 den	Nedoporučuje se
Sušené nebo nakládané ryby	3-4 týdny	-

## Ovoce

Produkt	Chladnička	Mraznička
Jablka	1 měsíc	-
Broskve	2-3 týdny	-
Ananas	1 týden	-
Jiné čerstvé ovoce	3-5 dnů	9-12 měsíců

# Příloha

---

Zelenina

Produkt	Chladnička	Mraznička
Chřest	2-3 dny	-
Brokolice, růžičková kapusta, hrášek, houby	3-5 dnů	-
Zelí, květák, celer, okurky, salát	1 týden	-
Mrkev, červená řepa, ředkvičky	2 týdny	-

## Informace pro model a objednávku náhradních dílů

---

### Informace o modelu

Přístup k registraci EPREL příslušného modelu:

1. Přejděte na <https://eprel.ec.europa.eu>.
2. Získejte identifikátor modelu z energetického štítku výrobku a zadejte jej do vyhledávacího pole.
3. Zobrazí se informace energetického štítku příslušného modelu.

### Informace o dílech

- Minimální doba, po kterou jsou k dispozici náhradní díly nezbytné pro opravu zařízení
  - 7 let termostaty, snímače teploty, desky s tištěnými spoji a světelné zdroje, rukojeti dveří, závěsy dveří, zásobní koše (boxy či zásuvky)
  - 10 let těsnění dveří
- Minimální záruční doba chladničky, poskytovaná výrobcem, činí 24 měsíců.
- Příslušné informace pro objednávku náhradních dílů přímo nebo prostřednictvím jiných kanálů poskytovaných výrobcem, dovozcem nebo autorizovaným zástupcem
- Informace o profesionálních opravách najdete na <http://samsung.com/support>.  
Návod k servisním úkonům najdete na <http://samsung.com/support>.

# Poznámka

---

## Poznámka

---

# Poznámka

---

## Kontaktujte SAMSUNG

Pokud máte otázky týkající se výrobků Samsung, kontaktujte středisko Samsung pro péči o zákazníky.

Země	Kontaktní středisko	Webové stránky
CZECH	800 - SAMSUNG (800-726786)	<a href="http://www.samsung.com/cz/support">www.samsung.com/cz/support</a>
SLOVAKIA	0800 - SAMSUNG (0800-726 786)	<a href="http://www.samsung.com/sk/support">www.samsung.com/sk/support</a>





A black and white artistic photograph of water splashes and ice cubes. The water is captured in mid-air, creating various droplets and larger splashes. Several ice cubes are scattered throughout the scene, some appearing to be melting or just falling. The background is plain white, making the dark water and clear ice stand out.

# Chladnička

---

## Používateľská príručka

RB3\*T\*/RL3\*T\*/RB3\*A\*/RL3\*A\*

---

SECZ

Volne stojaci spotrebič

**SAMSUNG**

# Obsah

<b>Bezpečnostné informácie</b>	<b>3</b>
Dôležité informácie o bezpečnostných pokynoch	3
Dôležité bezpečnostné symboly a opatrenia:	6
Dôležité bezpečnostné opatrenia	7
Vážne výstražné symboly týkajúce sa prepravy a miesta inštalácie	10
Dôležité výstrahy týkajúce sa inštalácie	11
Upozornenia týkajúce sa inštalácie	15
Dôležité výstrahy týkajúce sa používania	15
Upozornenia týkajúce sa používania	20
Upozornenia týkajúce sa čistenia	24
Dôležité výstrahy týkajúce sa likvidácie	26
Ďalšie tipy týkajúce sa správneho používania	27
Pokyny týkajúce sa odpadu z elektrických a elektronických zariadení (OEEZ)	28
<b>Inštalácia</b>	<b>29</b>
Prehľad súčastí chladničky	29
Podrobný postup inštalácie	30
<b>Používanie</b>	<b>36</b>
Ovládací panel	36
Špeciálne funkcie	39
<b>Údržba</b>	<b>43</b>
Obrátenie polohy rúčok dverí (pri modeloch s lištovými rúčkami)	43
Zmena smeru otvárania dvierok (iba príslušné modely)	44
Manipulácia a starostlivosť	58
Čistenie	60
Výmena dielov	61
Párová inštalácia (iba príslušné modely)	62
<b>Riešenie problémov</b>	<b>69</b>
Všeobecné informácie	69
Vydáva chladnička nezvyčajné zvuky?	71
<b>Príloha</b>	<b>73</b>
Bezpečnostné pokyny	73
Inštaláčn é pokyny	73
Pokyny týkajúce sa teploty	74
Informácie týkajúce sa modelu a objednávan í náhradných dielov	77

# Bezpečnostné informácie

---

Pred začatím používania novej chladničky od spoločnosti Samsung si dôkladne prečítajte túto príručku a uistite sa, že všetky funkcie nového spotrebiča dokážete používať bezpečne a účinne.

## Dôležité informácie o bezpečnostných pokynoch

---

- Výstrahy a dôležité bezpečnostné pokyny v tejto príručke nezahŕňajú všetky možné stavy a situácie, ktoré sa môžu vyskytnúť.  
Buďte zodpovední a pri inštalácii, údržbe a prevádzke spotrebiča sa riadte zdravým úsudkom a postupujte opatrne.
- Keďže nasledujúce prevádzkové pokyny platia pre viacero modelov, parametre vašej chladničky sa môžu mierne líšiť od tých, ktoré sú popísané v tejto príručke, a nemusia platiť všetky výstražné symboly. Ak máte akékoľvek otázky alebo problémy, obráťte sa najbližšie servisné stredisko alebo vyhľadajte pomoc a informácie online na webovej adrese [www.samsung.com](http://www.samsung.com).
- Ako chladivo sa používa látka R-600a alebo R-134a. Informácia o chladive použitom vo vašej chladničke je uvedená na štítku kompresora na zadnej strane spotrebiča, prípadne na výkonovom štítku vnútri spotrebiča. Ak výrobok obsahuje horľavý plyn (chladivo R-600a), obráťte sa na miestne úrady a zistite, ako možno tento výrobok bezpečne zlikvidovať.
- Veľkosť miestnosti, v ktorej môže byť spotrebič umiestnený bez toho, aby sa v prípade úniku chladiva z chladiaceho okruhu vytvorila zápalná zmes plynu a vzduchu, závisí od množstva použitého chladiva.

# Bezpečnostné informácie

---

- Spotrebič nikdy nezapínajte, ak vykazuje akékoľvek známky poškodenia. V prípade pochybností sa obráťte na predajcu. Miestnosť musí mať veľkosť 1 m<sup>3</sup> na každých 8 g chladiva R-600a vnútri spotrebiča. Množstvo chladiva vo vašom spotrebiči je uvedené na identifikačnom štítku vnútri spotrebiča.
- Chladivo striekajúce z rúrok sa môže vznietiť alebo spôsobiť poranenie očí. Ak z rúrky uniká chladivo, vyhýbajte sa otvorenému ohňu, z blízkosti chladničky odstráňte všetky horľavé predmety a miestnosť okamžite vyvetrajte.
  - Nedodržanie tohto postupu môže mať za následok požiar alebo výbuch.
- V snahe vyhnúť sa kontaminácii potravín dodržiavajte tieto pokyny:
  - Otváranie dvierok na dlhšiu dobu môže spôsobiť výrazné zvýšenie teploty v priehradkách spotrebiča.
  - Pravidelne čistite plochy, ktoré sú v kontakte s potravinami, a dostupné odtokové systémy.
  - Čistite nádrže na vodu, ktoré sa nepoužili 48 hodín. Pokiaľ sa 5 dní nečerpala voda, prepláchnite vodný systém pripojený k zdroju vody.
  - Surové mäso a ryby skladujte vo vhodných priehradkách chladničky tak, aby sa nedotýkali iných potravín a nekvapkali na ne.
  - Dvojhviezdičkové priehradky na mrazené potraviny sú vhodné na skladovanie vopred zamrazených potravín, na skladovanie alebo vyrábanie zmrzliny a na výrobu ľadových kociek.

- 
- Jednohviezdičkové, dvojhviezdičkové a trojhviezdičkové priehradky nie sú vhodné na mrazenie čerstvých potravín.
  - Ak necháte chladiaci spotrebič dlhšiu dobu prázdny, vypnite ho, rozmrazte, vyčistite, usušte a nechajte dvierka otvorené, aby ste predišli vzniku plesní vo vnútri spotrebiča.

# Bezpečnostné informácie

---

## Dôležité bezpečnostné symboly a opatrenia:

---

Dodržiavajte všetky bezpečnostné pokyny v tejto príručke. V tejto príručke sa používajú nasledujúce bezpečnostné symboly.

### **VÝSTRAHA**

Riziká alebo nebezpečné postupy, ktoré môžu spôsobiť **škodu** na majetku, **vážne zranenie** alebo **smrť**.

### **POZOR**

Riziká alebo nebezpečné postupy, ktoré môžu spôsobiť **vážne zranenie** alebo **škodu** na majetku.

### **POZNÁMKA**

Užitočné informácie, ktorých účelom je pomôcť používateľom porozumieť funkciám chladničky a naučiť sa ich používať.

Tieto výstražné symboly sú tu na to, aby vás a ďalšie osoby uchránili pred zraneniami.

Dôsledne ich dodržiavajte.

Po prečítaní si túto časť odložte na bezpečnom mieste na budúce použitie.

---

## Dôležité bezpečnostné opatrenia

---



Varovanie: Riziko vzniku požiaru/horľavé materiály

### VÝSTRAHA

- Pri umiestňovaní spotrebiča dajte pozor, aby ste pripájací kábel niekde nepricvikli alebo nepoškodili.
- Prenosné predlžovačky ani prenosné zdroje napájania neskladujte za spotrebičom.
- Naplňajte iba pitnou vodou.
- Pripájajte výlučne k prívodu pitnej vody.
- Vetracie otvory v kryte alebo montážnej konštrukcii spotrebiča udržiavajte voľne priechodné.
- Na urýchlenie procesu rozmrazovania nepoužívajte mechanické zariadenia ani iné prostriedky s výnimkou tých, ktoré odporúča výrobca.
- Nepoškodte chladiaci okruh.
- Vnútri priestoru na skladovanie potravín chladničky nepoužívajte elektrické spotrebiče, pokiaľ ich neodporúča výrobca.
- Tento spotrebič nie je určený na používanie osobami (vrátane detí) so zníženými fyzickými, zmyslovými alebo duševnými schopnosťami, resp. s nedostatkom skúseností a vedomostí, ak na ne nebude dozerať alebo im neposkytne pokyny týkajúce sa používania spotrebiča osoba zodpovedná za ich bezpečnosť.

# Bezpečnostné informácie

---

- Tento spotrebič môžu používať deti vo veku 8 rokov a staršie a osoby so zníženými fyzickými či mentálnymi schopnosťami alebo nedostatkom skúseností a znalostí, ak sú pod dozorom alebo boli poučené o používaní spotrebiča bezpečným spôsobom a chápu spojené riziká. Deti sa so spotrebičom nesmú hrať. Čistenie a údržbu vykonávanú používateľom nesmú vykonávať deti bez dozoru. Deti vo veku 3 až 8 rokov môžu z chladiacich spotrebičov veci vykladať a ukladať ich späť.
- Ak je napájací kábel poškodený, je potrebné, aby ho vymenil výrobca, jeho servisný zástupca alebo podobne kvalifikovaná osoba, čím sa predíde rizikám.
- Zásuvka musí byť jednoducho prístupná, aby bolo v prípade núdze možné rýchlo spotrebič odpojiť zo siete.
  - Musí sa nachádzať mimo oblasti za zadnou časťou spotrebiča.
- Do tohto spotrebiča nedávajte výbušné látky, napr. spreje s horľavým hnacím plynom.
- Ak je výrobok vybavený žiarovkami LED, nedemontujte svojpomocne kryty žiaroviek ani samotné žiarovky LED.
  - Obráťte sa na servisné stredisko spoločnosti Samsung.
  - Používajte iba žiarovky LED dodávané výrobcom alebo jeho servisnými zástupcami.
- Na dosiahnutie čo najefektívnejšieho využitia energie ponechajte všetky vnútorné diely, ako sú koše, zásuvky a poličky, na miestach, ktoré pre ne vyhradil výrobca.
- S cieľom dosiahnuť najlepšiu energetickú účinnosť tohto produktu ponechajte všetky poličky, zásuvky a košíky na svojom pôvodnom mieste.



---

## Minimalizácia spotreby energie

- Spotrebič nainštalujte v chladnej, suchej a dostatočne vetranej miestnosti.
- Zariadenie nevystavujte priamemu slnečnému žiareniu a nikdy ho neumiestňujte do blízkosti priameho zdroja tepla (napr. radiátora).
  - V záujme energetickej účinnosti dbajte na to, aby žiadne vetracie otvory ani mriežky neboli blokováné.
  - Teplé jedlo nechajte pred vložením do spotrebiča vychladnúť.
  - Mrazené potraviny rozmrazujte v chladničke. Takto môžete využiť nízke teploty mrazených výrobkov na chladenie potravín v chladničke.
  - Pri vkladaní alebo vyberaní potravín nenechávajte dvierka spotrebiča otvorené príliš dlho.
  - Čím kratšie sú dvierka otvorené, tým menej ľadu sa vytvorí v mrazničke.
  - Pravidelne čistite zadnú časť chladničky. Prach zvyšuje energetickú spotrebu.
  - Teplotu nenastavujte pod potrebnú hranicu.
  - V základni chladničky aj na jej zadnej strane zabezpečte dost' priestoru na dostatočné odvádzanie vzduchu. Nezakrývajte otvory ventilácie.
  - Pri inštalácii ponechajte voľný priestor vpravo, vľavo, vzadu a hore. Pomôže to znížiť spotrebu elektrickej energie a vaše účty za energiu budú nižšie.
- Odporúčame, aby ste dodržali nasledovný priestor:
  - Vpravo, vľavo a vzadu: viac než 50 mm
  - Hore: viac než 100 mm

# Bezpečnostné informácie

---

Tento spotrebič je určený na použitie v domácnosti a v podobných oblastiach, ako sú napr.:

- kuchynky pre zamestnancov v obchodoch, kanceláriách a ďalších pracovných prostrediach,
- vidiecke domy, na použitie pre klientov hotelov, motelov a ďalších prostredí obytného charakteru,
- penzióny, ktoré ponúkajú nocľah s raňajkami,
- stravovacie zariadenia, ako aj na podobné účely neobchodného typu.

## Vážne výstražné symboly týkajúce sa prepravy a miesta inštalácie

---

### VÝSTRAHA

- Pri preprave a inštalácii spotrebiča postupujte opatrne, aby nedošlo k poškodeniu žiadnej časti chladiaceho okruhu.
  - Chladivo unikajúce z potrubia sa môže vznietiť alebo spôsobiť poranenie očí. Ak zistíte únik chladiva, vyhýbajte sa otvorenému ohňu alebo možným zdrojom vznietenia a niekoľko minút vetrajte miestnosť, v ktorej sa spotrebič nachádza.
  - Tento spotrebič obsahuje malé množstvo izobutánového chladiva (R-600a). Izobután je zemný plyn s vysokou environmentálnou kompatibilitou, ktorý je však tiež horľavý. Pri preprave a inštalácii spotrebiča postupujte opatrne, aby nedošlo k poškodeniu žiadnej časti chladiaceho okruhu.

---

## Dôležité výstrahy týkajúce sa inštalácie

---

### VÝSTRAHA

- Chladničku neinštalujte vo vlhkých priestoroch ani v priestoroch, v ktorých by mohla prísť do kontaktu s vodou.
  - Narušená izolácia na elektrických dieloch môže spôsobiť zásah elektrickým prúdom alebo požiar.
- Chladničku nevystavujte priamemu slnečnému žiareniu ani teplu zo sporákov, izbových ohrievačov a iných spotrebičov.
- K jednému predlžovaciemu káblu s viacerými zásuvkami nepripájajte viac spotrebičov. Chladničku vždy zapájajte do samostatnej elektrickej zásuvky s menovitým napätím, ktoré zodpovedá hodnote napätia uvedenej na výkonovom štítku chladničky.
  - Tento spôsob poskytuje najlepší výkon a pomáha chrániť elektrické vedenia domu pred preťažením, pri ktorom dochádza k prehriatiu káblov a ktoré môže spôsobiť požiar.
- Ak je zásuvka v stene uvoľnená, nezapájajte do nej napájaciu zástrčku.
  - Hrozí nebezpečenstvo zasiahnutia elektrickým prúdom alebo požiaru.
- Nepoužívajte napájací kábel, ktorý je popraskaný alebo odretý pozdĺžne alebo na niektorom z koncov.
- Napájací kábel nadmerne neohýbajte ani naň neukladajte ťažké predmety.
- Neťahajte za napájací kábel ani ho nadmerne neohýbajte.
- Napájací kábel neskrúcajte ani nezauzľujte.

# Bezpečnostné informácie

---

- Napájací kábel nevešajte nad kovové predmety, nekladte naň ťažké predmety, nevtláčajte ho medzi predmety ani ho nezasúvajte do priestoru za spotrebičom.
- Pri presúvaní chladničky dbajte na to, aby nedošlo k prelomeniu alebo poškodeniu napájacieho kábla.
  - Mohlo by dôjsť k zásahu elektrickým prúdom alebo požiaru.
- Pri odpájaní chladničky od elektrickej siete nikdy neťahajte za napájací kábel. Vždy pevne uchopte zástrčku a priamym pohybom ju vytiahnite zo zásuvky.
  - Poškodenie kábla môže viesť k skratu, požiaru a/alebo zásahu elektrickým prúdom.
- V blízkosti chladničky nepoužívajte rozprašovače.
  - Používanie rozprašovačov v blízkosti chladničky môže spôsobiť výbuch alebo požiar.
- Tento spotrebič neinštalujte v blízkosti ohrievačov či horľavého materiálu.
- Spotrebič neinštalujte na miesto, kde by mohlo dôjsť k úniku plynu.
  - Mohlo by dôjsť k zásahu elektrickým prúdom alebo požiaru.
- Pred začatím používania je potrebné chladničku správne umiestniť a nainštalovať v súlade s informáciami uvedenými v tejto príručke.
- Napájaciu zástrčku pripojte v správnej polohe s káblom visiacim nadol.
  - Ak napájaciu zástrčku pripojíte opačne, vodič sa môže prerezať a spôsobiť požiar alebo zásah elektrickým prúdom.

- 
- Uistite sa, že napájacia zástrčka nie je stlačená ani poškodená zadnou časťou chladničky.
  - Baliace materiály uschovajte mimo dosahu detí.
    - Ak si dieťa natiahne baliace materiály na hlavu, môže dôjsť k jeho uduseniu.
  - Spotrebič neinštalujte vo vlhkých priestoroch, v priestoroch znečistených olejom alebo prachom ani v priestoroch vystavených priamemu slnečnému žiareniu či vode (dažďové kvapky).
    - Narušená izolácia elektrických dielov môže spôsobiť zásah elektrickým prúdom alebo požiar.
  - Ak v chladničke zbadáte prach alebo vodu, vytiahnite napájaciu zástrčku a obráťte sa na servisné stredisko spoločnosti Samsung Electronics.
    - V opačnom prípade môže dôjsť k požiaru.
  - Nestojte na hornej časti spotrebiča a na spotrebič neukladajte žiadne predmety (ako napr. bielizeň, zapálené sviečky, zapálené cigarety, riad, chemikálie, kovové predmety atď.).
    - Mohlo by dôjsť k zásahu elektrickým prúdom, problémom s výrobkom alebo zraneniu.
  - Pred prvý zapojením výrobku do elektrickej siete musíte odstrániť všetok ochranný plastový film.

# Bezpečnostné informácie

---

- Je potrebné dohliadať na to, aby sa deti nehrali s poistnými krúžkami, ktoré sa používajú na nastavovanie dvierok, ani so svorkami na upevňovanie vodovodných rúrok.
  - Ak dieťa prehltnie poistný krúžok alebo svorku na upevňovanie vodovodných rúrok, hrozí nebezpečenstvo udusenia. Poistné krúžky a svorky na upevňovanie vodovodných rúrok uschovajte mimo dosahu detí.
- Chladnička musí byť bezpečne uzemnená.
  - Pred začatím vykonávania kontroly alebo opravy ktorejkoľvek časti spotrebiča sa uistite, že chladnička je uzemnená. Úniky energie môžu spôsobiť vážny zásah elektrickým prúdom.
- Na elektrické uzemnenie nikdy nepoužívajte plynové potrubia, telefónne vedenia alebo iné potenciálnebleskozvody.
  - Chladničku je potrebné uzemniť, aby nedochádzalo k úniku energie alebo k zásahom elektrickým prúdom v dôsledku zvodu elektrického prúdu z chladničky.
  - Mohlo by dôjsť k zásahu elektrickým prúdom, požiaru, výbuchu alebo problémom s výrobkom.
- Napájaciu zástrčku zapojte pevne do zásuvky v stene. Nepoužívajte poškodené napájacie zástrčky, poškodené napájacie káble ani uvoľnené zásuvky v stene.
  - Mohlo by dôjsť k zásahu elektrickým prúdom alebo požiaru.
- Poistku v chladničke musí vymieňať kvalifikovaný technik alebo servisná spoločnosť.
  - Nedodržanie tohto upozornenia môže mať za následok zásah elektrickým prúdom alebo poranenie.

---

## Upozornenia týkajúce sa inštalácie

---

### POZOR

- Chladničku nainštalujte na rovný povrch a ponechajte okolo nej dostatok voľného priestoru.
  - Ak chladničku neumiestnite na rovný povrch, môže to mať vplyv na účinnosť chladenia a životnosť spotrebiča.
- Po inštalácii a zapnutí počkajte aspoň 2 až 3 hodiny, než do spotrebiča vložíte potraviny.
- Inštaláciou chladničky dôrazne odporúčame poveriť kvalifikovaného technika alebo servisnú spoločnosť.
  - Nedodržanie tohto upozornenia môže mať za následok zásah elektrickým prúdom, požiar, výbuch, problémy s výrobkom alebo zranenie.

---

## Dôležité výstrahy týkajúce sa používania

---

### VÝSTRAHA

- Napájaciu zástrčku nezapájajte do zásuvky v stene s mokрыmi rukami.
  - Mohlo by dôjsť k zásahu elektrickým prúdom.
- Na hornej časti spotrebiča neskladujte predmety.
  - Pri otváraní alebo zatváraní dvierok môžu predmety spadnúť a spôsobiť zranenie alebo materiálnu škodu.
- Do dolnej ani zadnej časti chladničky nestrkajte ruky, chodidlá alebo kovové predmety (ako sú jedálenské paličky atď.).
  - Mohlo by dôjsť k zásahu elektrickým prúdom alebo zraneniu.

# Bezpečnostné informácie

---

- Akékoľvek ostré hrany môžu spôsobiť zranenie.
- Vnútorých stien mrazničky alebo výrobkov uložených v mrazničke sa nedotýkajte mokrými rukami.
  - Mohlo by vám to spôsobiť omrzliny.
- Na chladničku neukladajte nádoby naplnené vodou.
  - Ak sa voda rozleje, môže dôjsť k požiaru alebo zásahu elektrickým prúdom.
- V chladničke neskladujte prchavé alebo horľavé predmety alebo látky (benzén, riedidlo, propánový plyn, alkohol, éter, skvapalnený ropný plyn a podobné produkty).
  - Táto chladnička je určená iba na skladovanie potravín.
  - Mohlo by dôjsť k požiaru alebo výbuchu.
- Deti musia byť pod dozorom, aby sa nehrali so spotrebičom.
  - Nestrkajte prsty do miest, v ktorých môže dôjsť k pricviknutiu. Odstupy medzi dvierkami a skriňou sú malé. Ak sa v blízkosti nachádzajú deti, dvierka otvárajte opatrne.
- Dávajte pozor, aby sa medzi dvierka nedostali prsty vás alebo vašich detí.
  - Prsty nevkladajte do medzier medzi ľavými a pravými dvierkami. Ak máte prsty vložené medzi dvierkami, pri ich otvorení postupujte opatrne.
- Nedovoľte deťom vešať sa na dvierka alebo dverové priehradky. Môže dôjsť k vážnemu zraneniu.
- Nedovoľte deťom dostať sa dovnútra chladničky. Mohli by v nej uviaznuť.
- Nestrkajte ruky do spodnej časti pod spotrebičom.
  - Akékoľvek ostré hrany môžu spôsobiť zranenie.



- 
- V chladničke neskladujte farmaceutické výrobky, vedecké materiály ani výrobky citlivé na teplotu.
    - V chladničke sa nesmú skladovať výrobky, ktoré vyžadujú prísnu kontrolu teploty.
  - Ak zacítite zápach liekov alebo dym, okamžite vytiahnite napájaciu zástrčku a obráťte sa na servisné stredisko spoločnosti Samsung Electronics.
  - Ak v chladničke zbadáte prach alebo vodu, vytiahnite napájaciu zástrčku a obráťte sa na servisné stredisko spoločnosti Samsung Electronics.
    - V opačnom prípade môže dôjsť k požiaru.
  - Nedovoľte deťom stúpať na zásuvku.
    - Zásuvka sa môže zlomiť a dieťa môže spadnúť.
  - Dvierka chladničky nenechávajte otvorené, kým je chladnička bez dozoru, a nedovoľte deťom dostať sa dovnútra chladničky.
  - Nedovoľte malým deťom dostať sa dovnútra zásuvky.
    - Môže dôjsť k zraneniu dieťaťa alebo k jeho uviaznutiu a následnému uduseniu.
  - Chladničku neprepĺňajte potravinami.
    - Pri otvorení dvierok môže položka vypadnúť von a spôsobiť zranenie alebo materiálnu škodu.
  - Na povrch spotrebiča nestriekajte prchavý materiál, ako sú insekticídy.
    - Nielenže je to škodlivé pre ľudí, ale môže to mať za následok zasiahnutie elektrickým prúdom, požiar alebo problémy s výrobkom.

# Bezpečnostné informácie

---

- Nikdy nestrkajte prsty ani iné predmety do otvoru dávkovača na vodu, sklzu ľadu a do nádoby prístroja na výrobu ľadu.
  - Mohlo by dôjsť k zraneniu alebo materiálnej škode.
- V blízkosti a vnútri chladničky nepoužívajte ani tam neukladajte žiadne látky citlivé na teplotu, ako sú horľavé spreje, horľavé predmety, suchý ľad, lieky alebo chemické látky.
- Na sušenie vnútrajška chladničky nepoužívajte sušič vlasov. Na odstránenie nepríjemných pachov vnútri chladničky nepoužívajte zapálenú sviečku.
  - Mohlo by dôjsť k zásahu elektrickým prúdom alebo požiaru.
- Nádrž na vodu, priečinok na ľad a ľadové kocky plňte len pitnou vodou (minerálna alebo filtrovaná voda).
  - Nádrž neplňte čajom, džúsom ani nápojmi pre športovcov, v opačnom prípade hrozí poškodenie chladničky.
- Nestojte na hornej časti spotrebiča a na spotrebič neukladajte žiadne predmety (ako napr. bielizeň, zapálené sviečky, zapálené cigarety, riad, chemikálie, kovové predmety atď.). Mohlo by dôjsť k zásahu elektrickým prúdom, problémom s výrobkom alebo zraneniu. Na spotrebič neukladajte nádoby naplnené vodou.
  - Ak sa voda rozleje, môže dôjsť k požiaru alebo zásahu elektrickým prúdom.
- Nikdy sa nepozerajte priamo do ultrafialového svetla LED po dlhší čas.
  - Ultrafialové lúče môžu nepriaznivo pôsobiť na oči.

- Policu nezakladajte otočenú horeznačky. Zarážka police nebude plniť svoju funkciu.
  - Môže dôjsť k zraneniu v dôsledku pádu sklenenej poličky.
- Nestrkajte prsty do miest, v ktorých môže dôjsť k pricviknutiu. Odstupy medzi dvierkami a skriňou sú malé. Ak sa v blízkosti nachádzajú deti, dvierka otvárajte opatrne.
- Ak dôjde k úniku plynu, zahaste otvorené plamene a odstráňte možné zdroje vznietenia a niekoľko minút vetrajte miestnosť, v ktorej sa spotrebič nachádza.
  - Nedotýkajte sa spotrebiča ani napájacieho kábla.
  - Nepoužívajte ventilátor.
  - Iskra by mohla mať za následok výbuch alebo požiar.
- Flaše je potrebné skladovať tesne pri sebe, aby nevypadli.
- Tento výrobok je určený výlučne na skladovanie potravín v domácom prostredí.
- Nikdy nestrkajte prsty ani iné predmety do otvoru dávkovača na vodu, sklzu ľadu a do nádoby prístroja na výrobu ľadu.
  - Mohlo by dôjsť k zraneniu alebo materiálnej škode.
- Nepokúšajte sa svojpomocne opravovať alebo demontovať chladničku ani na nej vykonávať úpravy.
- Nepoužívajte žiadny iný typ poistiek (napr. s medeným alebo ocelovým drôtom atď.), než sú štandardné poistky.
- Ak treba chladničku opraviť alebo znova nainštalovať, obráťte sa na najbližšie servisné stredisko.
  - Nedodržanie tohto upozornenia môže mať za následok zásah elektrickým prúdom, požiar, problémy s výrobkom alebo zranenie.

# Bezpečnostné informácie

---

- Ak z chladničky vychádza pach spáleniny alebo dym, chladničku okamžite odpojte od elektrickej siete a obráťte sa na servisné stredisko spoločnosti Samsung Electronics.
  - Nerešpektovanie tohto upozornenia môže mať za následok vznik elektrických alebo požiarnych rizík.
- Pred výmenou žiaroviek v interiéri chladničky vytiahnite napájaciu zástrčku zo zásuvky.
  - V opačnom prípade hrozí riziko zasiahnutia elektrickým prúdom.
- Ak máte problémy s výmenou svetla iného typu než LED, obráťte sa na servisné stredisko spoločnosti Samsung.
- Napájaciu zástrčku zapojte pevne do zásuvky v stene.
- Nepoužívajte poškodené napájacie zástrčky, poškodené napájacie káble ani uvoľnené zásuvky v stene.
  - Mohlo by dôjsť k zásahu elektrickým prúdom alebo požiaru.

## Upozornenia týkajúce sa používania

---

### **POZOR**

- Potraviny po rozmrazení znovu nezmrazujte.
  - V zmrazených a rozmrazených potravinách dochádza k rýchlejšiemu rastu škodlivých baktérií než v čerstvých potravinách.
  - Druhým rozmrazením sa naruší ešte viac buniek, vylúči sa vlhkosť a zmení sa celistvosť výrobku.
- Mäso nerozmrazujte pri izbovej teplote.
  - Bezpečnosť bude závisieť od správneho zaobchádzania so surovými výrobkami.

- 
- Do mrazničky nedávajte sklenené fľaše ani sýtené nápoje.
    - Nádobu môže zamrznúť a prasknúť, čo môže viesť k zraneniu.
  - Používajte iba prístroj na výrobu ľadu dodávaný s chladničkou.
  - Ak sa chystáte odísť z domu na dlhší čas (napr. na dovolenku) a dávkovače na vodu a ľad nebudete používať, zatvorte ventil prívodu vody.
    - V opačnom prípade by mohlo dôjsť k presakovaniu vody.
  - Ak chladničku nebudete dlhšie obdobie (3 týždne alebo viac) používať, vyprázdňte ju vrátane nádoby na ľad, odpojte ju, uzavrite ventil prívodu vody, z vnútorných stien utrite nadbytočnú vlhkosť a dvierka ponechajte otvorené, aby ste predišli vzniku zápachu a plesní.
  - Ak chcete, aby výrobok pracoval čo najlepšie:
    - Potraviny neumiestňujte príliš blízko vetracích otvorov v zadnej časti chladničky, pretože môžu blokovať cirkuláciu vzduchu vnútri chladničky.
    - Pred vložením do chladničky potraviny správne zabaľte alebo ich uložte do vzduchotesných nádob.
    - Dodržujte maximálne doby skladovania a dátumy spotreby mrazených potravín.

# Bezpečnostné informácie

---

- Ak budete mimo domova menej ako tri týždne, nie je potrebné odpájať chladničku od zdroja napájania. Ak však budete mimo domova dlhšie než tri týždne, vyberte všetky potraviny a ľad z nádoby na ľad, chladničku odpojte, zatvorte prívod vody, utrite nazrážanú vlhkosť zvnútra chladničky a nechajte dvierka otvorené, aby sa predišlo hromadeniu zápachu a vzniku plesní.
- Servisná záruka a vykonávanie úprav.
  - Akékoľvek zmeny alebo úpravy vykonané na tomto skompletizovanom spotrebiči treťou stranou nie sú zahrnuté v záruke spoločnosti Samsung a spoločnosť Samsung nie je ani zodpovedná za bezpečnostné problémy, ktoré vzniknú následkom úprav vykonaných treťou stranou.
- Neblokujte vetracie otvory vnútri chladničky.
  - Ak sú vetracie otvory blokované, najmä plastovým vreckom, chladnička môže nadmerne chladiť. Ak chladenie trvá príliš dlho, vodný filter môže prasknúť a spôsobiť únik vody.
- Používajte iba prístroj na výrobu ľadu dodávaný s chladničkou.
- Utrite nadmernú vlhkosť z vnútornej strany a dvierka nechajte otvorené.
  - V opačnom prípade sa môžu tvoriť zápach a plesneň.
- V prípade odpojenia chladničky od elektrickej siete by ste mali pred jej opätovným zapojením do siete počkať aspoň päť minút.

- 
- Ak chladnička prišla do kontaktu s vodou, vyťahnite napájaciu zástrčku a obráťte sa na servisné stredisko spoločnosti Samsung Electronics.
  - Neudierajte do sklenených povrchov a netlačte na ne príliš veľkou silou.
    - Rozbité sklo môže spôsobiť zranenie alebo škodu na majetku.
  - Nádrž na vodu, priečinok na ľad a ľadové kocky plňte len pitnou vodou (voda z vodovodu, minerálna voda alebo filtrovaná voda).
    - Nádrž neplňte čajom ani nápojmi pre športovcov. Takéto konanie môže poškodiť chladničku.
  - Dávajte pozor, aby sa vaše prsty nezachytili vnútri.
  - V prípade zatopenia chladničky sa bezpodmienečne obráťte na najbližšie servisné stredisko.
    - Hrozí nebezpečenstvo zásahu elektrickým prúdom alebo požiaru.
  - Rastlinný olej neskladujte v dverových priehradkách chladničky. Olej môže stuhnúť, čo zhorší jeho kvalitu a sťaží používanie. Okrem toho môže otvorená nádoba presakovať. Vyliaty olej môže spôsobiť prasknutie dverovej priehradky. Po otvorení nádoby s olejom sa ho odporúča skladovať v chladnom a tmavom mieste, akými sú skrinky alebo špajze.
    - Príklady rastlinného oleja: olivový olej, kukuričný olej, hroznový olej a pod.

# Bezpečnostné informácie

---

## Upozornenia týkajúce sa čistenia

---

### **POZOR**

- Vodu nestriekajte priamo dovnútra chladničky ani na jej povrch.
  - Hrozí riziko požiaru alebo zasiahnutia elektrickým prúdom.
- Na sušenie vnútrajška chladničky nepoužívajte sušič vlasov.
- Na odstránenie nepríjemných pachov vnútri chladničky nepoužívajte zapálenú sviečku.
  - Mohlo by dôjsť k zásahu elektrickým prúdom alebo požiaru.
- Čistiace prostriedky nestriekajte priamo na displej.
  - Tlačené písmená na displeji sa môžu zničiť.
- Ak sa do spotrebiča dostali akékoľvek cudzie látky, napr. voda, odpojte napájaciu zástrčku a obráťte sa na najbližšie servisné stredisko.
  - Nedodržanie tohto upozornenia môže mať za následok zásah elektrickým prúdom alebo požiar.
- Z kolíkov zástrčky odstráňte akékoľvek cudzie látky alebo prach pomocou čistej, suchej handričky. Na čistenie zástrčky nepoužívajte mokrú alebo vlhkú handričku.
  - V opačnom prípade hrozí riziko požiaru alebo zasiahnutia elektrickým prúdom.
- Pri čistení nestriekajte vodu priamo na spotrebič.
- Na čistenie nepoužívajte benzén, riedidlo, bielidlo Clorox ani chlorid.
  - Môžu poškodiť povrch spotrebiča a spôsobiť požiar.



- 
- Do otvoru dávkovača nikdy nestrkajte prsty ani žiadne predmety.
    - Mohlo by dôjsť k zraneniu alebo materiálnej škode.
  - Pred čistením alebo vykonávaním údržby odpojte napájaciu zástrčku spotrebiča od zásuvky v stene.
    - Nedodržanie tohto upozornenia môže mať za následok zásah elektrickým prúdom alebo požiar.
  - Na čistenie chladničky používajte čistú špongiu alebo jemnú handričku a neagresívny čistiaci prostriedok.
  - Na čistenie vonkajších častí (dvere a priehradky), plastových častí, tesnení dverí a interiéru a košíkov nepoužívajte abrazívne a agresívne čističe, akými sú okenné spreje, čistiace prášky, horľavé tekutiny, solné kyseliny, čistiace vosky, koncentrované čističe, bielidlá ani čističe s obsahom minerálnych olejov.
    - Pri čistení môžu materiál poškrabať alebo poškodiť.
  - Sklenené police nečistite horúcou vodou, ak je ich povrch studený. V prípade vystavenia náhlejšiemu zmeny teploty alebo po nárazoch môžu sklenené police a kryty prasknúť.

# Bezpečnostné informácie

---

## Dôležité výstrahy týkajúce sa likvidácie

---

### **VÝSTRAHA**

- Obalový materiál z tohto výrobku zlikvidujte spôsobom šetrným k životnému prostrediu.
- Pred likvidáciou sa uistite, že žiadna z rúrok v zadnej časti chladničky nie je poškodená.
- Ako chladivo sa používa látka R-600a alebo R-134a. Informácia o chladive použitom vo vašej chladničke je uvedená na štítku kompresora na zadnej strane spotrebiča, prípadne na výkonovom štítku vnútri chladničky. Ak chladnička obsahuje horľavý plyn (chladivo R-600a), obráťte sa na miestne úrady a zistite, ako možno tento výrobok bezpečne zlikvidovať.
- Pri likvidácii tejto chladničky odstráňte dvierka/tesnenia dvierok a západku dvierok, aby malé deti a zvieratá neuviazli vnútri. Deti musia byť pod dozorom, aby sa nehrali so spotrebičom. Ak dieťa uviazne vnútri, môže sa zraniť alebo udusiť.
  - Ak dieťa uviazne vnútri, môže sa zraniť alebo udusiť.
- V izolácii sa používa cyklopentán. Plyny obsiahnuté v izolačnom materiáli vyžadujú špeciálny postup likvidácie. Obráťte sa na miestne úrady a zistite, ako možno zlikvidovať tento výrobok a neohroziť pritom životné prostredie.
- Všetok obalový materiál odstráňte z dosahu detí. Obalový materiál môže byť pre deti nebezpečný.
  - Ak si dieťa natiahne vrečko na hlavu, môže sa udusiť.

---

## Ďalšie tipy týkajúce sa správneho používania

---

- V prípade výpadku elektrickej energie zavolajte na miestnu pobočku spoločnosti zodpovednej za dodávky elektrickej energie a opýtajte sa, ako dlho bude výpadok trvať.
  - Výpadky elektrickej energie, ktoré trvajú hodinu alebo dve, neovplyvnia teploty vo vašej chladničke. Dvierka spotrebiča však počas výpadku energie otvárajte čo najmenej.
  - Ak výpadok elektrickej energie trvá dlhšie než 24 hodín, vyberte a zlikvidujte všetky mrazené potraviny.
- Chladnička nemusí fungovať konzistentne (obsah mraziaceho boxu sa môže rozmraziť alebo sa v ňom môže príliš zvýšiť teplota), keď je dlhšiu dobu umiestnená v priestore s teplotou okolitého vzduchu pod hodnotami, pre ktoré bola chladnička navrhnutá.
- Niektoré potraviny nie je dobré skladovať v chladničke, keďže sa vplyvom chladu môžu poškodiť.
- V spotrebiči sa netvorí námraza, čo znamená, že ho nie je potrebné manuálne odmrazovať. Tento proces sa vykonáva automaticky.
- Zvýšenie teploty počas rozmrazovania je v súlade s požiadavkami noriem ISO. Ak chcete zabrániť príliš veľkému zvýšeniu teploty mrazených potravín počas rozmrazovania spotrebiča, mrazené potraviny zabaľte do niekoľkých vrstiev novinového papiera.
- Ak sa mrazené potraviny úplne rozmrazia, nezmrazujte ich znovu.

# Bezpečnostné informácie

## Pokyny týkajúce sa odpadu z elektrických a elektronických zariadení (OEEZ)



Správna likvidácia tohoto výrobku (Elektrotechnický a elektronický odpad)  
(Platí v krajinách so zavedeným separovaným zberom)

Toto označenie na výrobku, príslušenstve alebo v sprievodnej brožúre hovorí, že po skončení životnosti by produkt ani jeho elektronické príslušenstvo (napr. nabíjačka, náhlavná súprava, USB kábel) nemali byť likvidované s ostatným domovým odpadom. Prípadnému poškodeniu životného prostredia alebo ľudského zdravia môžete predísť tým, že budete tieto výrobky oddeľovať od ostatného odpadu a vrátiť ich na recykláciu.

Používatelia v domácnostiach by pre podrobné informácie, ako ekologicky bezpečne naložiť s týmito výrobkami, mali kontaktovať buď predajcu, ktorý im ich predal, alebo príslušný úrad v mieste ich bydliska.

Priemyselní používatelia by mali kontaktovať svojho dodávateľa a overiť si podmienky kúpnej zmluvy. Tento výrobok a ani jeho elektronické príslušenstvo by nemali byť likvidované spolu s ostatným priemyselným odpadom.

Informácie o záväzkoch spoločnosti Samsung v oblasti ochrany životného prostredia a regulačných povinnostiach týkajúcich sa výrobku (napr. uplatňovanie nariadenia REACH, OEEZ alebo likvidácia batérií) nájdete na našej stránke o udržateľnosti na adrese [www.samsung.com](http://www.samsung.com).

(Len pre produkty predávané v európskych krajinách a Spojenom kráľovstve)

# Inštalácia

V záujme zabezpečenia správnej inštalácie a prevencie úrazov sa pred začatím používania chladničky oboznámte s týmito pokynmi a starostlivo ich dodržiavajte.

## ⚠ VÝSTRAHA

- Chladničku používajte len na určený účel v súlade s informáciami uvedenými v tejto používateľskej príručke.
- Servisné práce smie vykonávať iba kvalifikovaný technik.
- Obalové materiály výrobku zlikvidujte v súlade s miestnymi predpismi.
- Pred vykonávaním servisu alebo výmeny dielov odpojte napájací kábel, aby sa predišlo zásahu elektrickým prúdom.

## Prehľad súčastí chladničky

Skutočný vzhľad a uvedené diely chladničky sa môžu líšiť v závislosti od modelu a krajiny.

Bežný typ

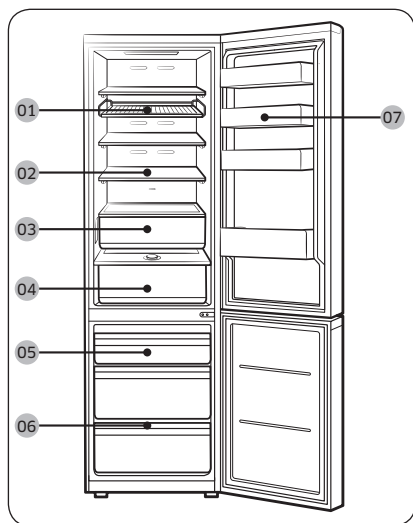

Typ s dávkovačom

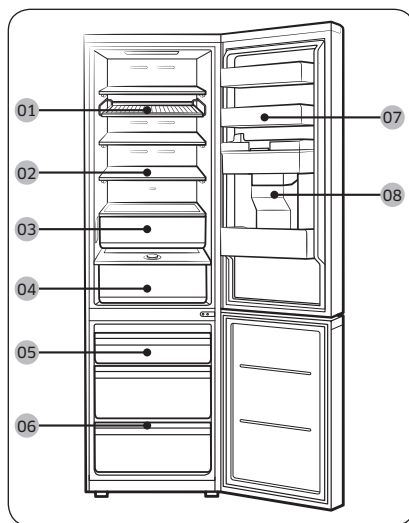

**01** Rošt a polička \*

**02** Polička v chladničke /  
Skladacia polica \*

**03** Optimal Fresh+ \*

**04** Humidity Fresh+ /  
Humidity Fresh+ \*

**05** Mraziaci box

**06** Polička pre mrazičku \*

**07** Dverová priehradka chladničky **08** Nádrž na vodu \*\*

\* iba príslušné modely

\*\* len modely s dávkovačom

# Inštalácia

---

## POZNÁMKA

- V záujme zabezpečenia čo najvyššej energetickej účinnosti sa uistite, že všetky poličky, zásuvky a koše sa nachádzajú na svojich pôvodných miestach.
- Ak potrebujete viac priestoru, môžete všetky zásuvky vybrať a „poličku pre mrazničku“ (len príslušné modely) umiestniť na spodnú zásuvku v mrazničke, keďže to neovplyvní tepelné a mechanické vlastnosti. Deklarovaný skladovací objem časti na zmrazené potraviny je vypočítaný s týmito zásuvkami odobratými.
- Ak sú dvierka mrazničky otvorené na viac ako 4° a dlhšie ako 2 minúty, zaznie alarm. Keď začujete alarm, zatvorte dvierka mrazničky. (Iba modely RB38A\*B\*A\*\*\*, RB38A\*B\*B\*\*\*, RB38A\*B\*3\*\*\*)

## Podrobný postup inštalácie

---

### KROK 1 Výber miesta

---

#### Požiadavky na miesto:

- pevný, vodorovný povrch bez koberca alebo podlahovej krytiny, ktoré by mohli blokovať vetranie,
- mimo priameho dosahu slnečného svetla,
- dostatočný priestor na otváranie a zatváranie dvierok,
- dostatočná vzdialenosť od zdrojov tepla,
- priestor na vykonávanie údržby a servisu,
- rozsah teplôt: od 10 °C do 43 °C.

## Odstupy

Informácie týkajúce sa priestorových nárokov na inštaláciu nájdete uvedené v nasledujúcich tabuľkách a obrázkoch.

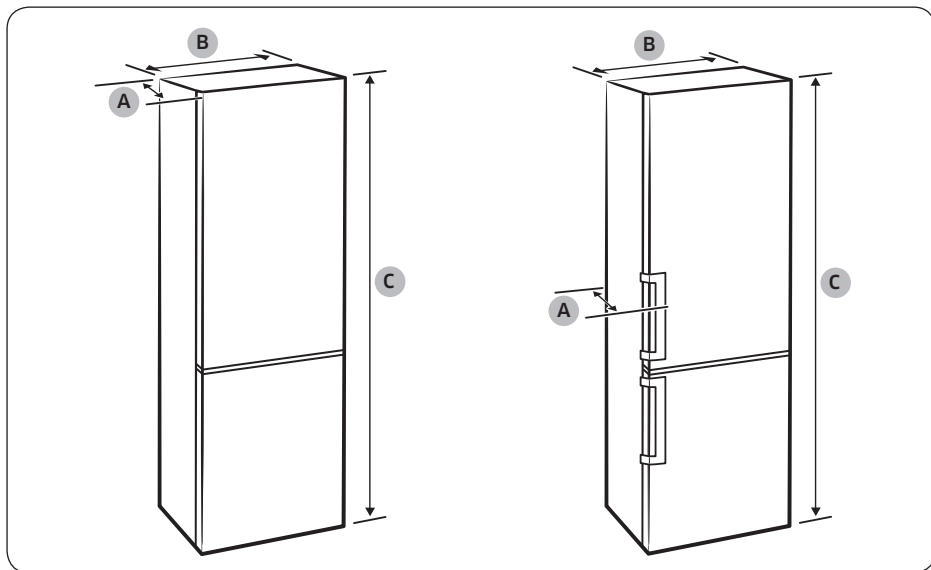

Model	Typ zapustenej rúčky			Typ lištovej rúčky			Typ Bespoke	
	RB34T* RB3CT* RL34T*	RB36T* RB3DT* RL36T*	RB38T* RB3ET* RL38T*	RB34T* RB3CT* RL34T*	RB36T* RB3DT* RL36T*	RB38T* RB3ET* RL38T*	RB34A* RL34A*	RB38A* RL38A*
Hĺbka „A“	658			720			658	
Šírka „B“	595			595			595	
Čelková výška „C“	1853	1935	2030	1853	1935	2030	1853	2030

(jednotka: mm)

# Inštalácia

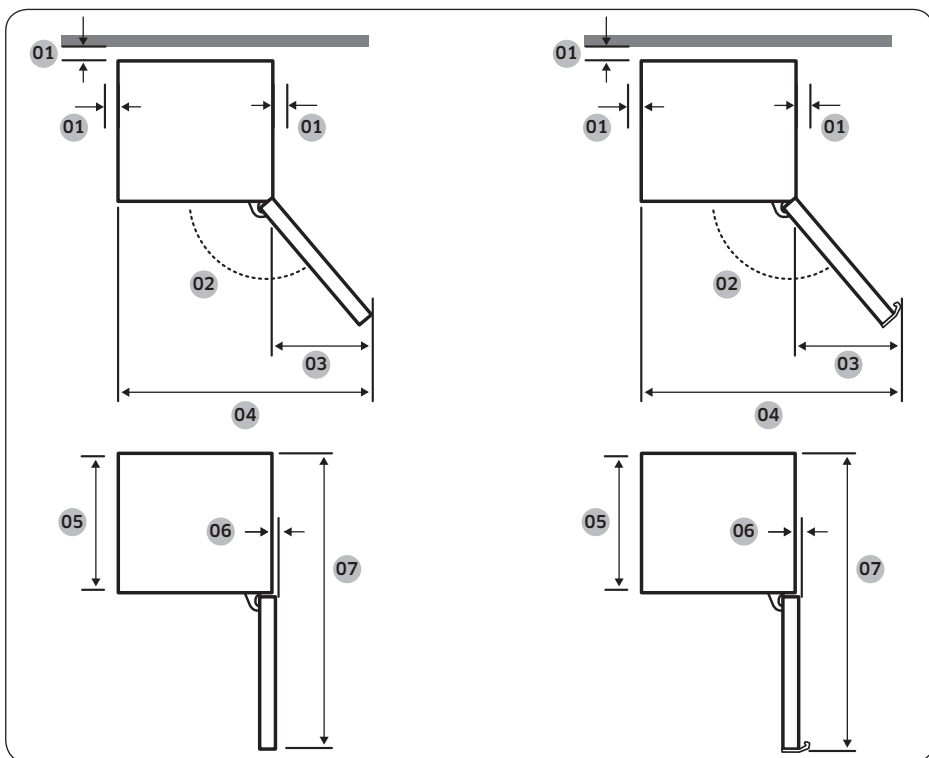

Model	Typ zapustenej rúčky	Typ lištovej rúčky	Typ Bespoke
01	odporúča sa viac než 50 mm	odporúča sa viac než 50 mm	odporúča sa viac než 50 mm
02	135°	135°	105°
03	404	433	191
04	999	1028	786
05	595	595	595
06	6	6	0
07	1210	1217,5	1207

(jednotka: mm)

## POZNÁMKA

Rozmery v uvedenej tabuľke sa môžu líšiť v závislosti od spôsobu merania.



## KROK 2 Rozpery (iba príslušné modely)

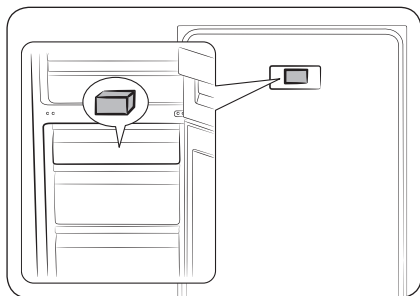

1. Otvorte dverka a pripravte si dodanú rozperu (sivý kváder).
2. Rozbalte rozperu a pripevnite ju k zadnej strane chladničky podľa obrázka. Umožňujú odvetrávanie vzduchu na zadnú stenu, vďaka čomu sa znižuje spotreba energie.

## KROK 3 Podlaha

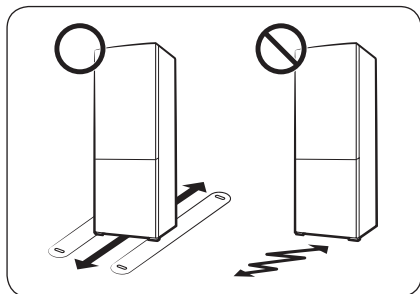

- Povrch, na ktorý sa chladnička inštaluje, musí uniesť plne naloženú chladničku.
- Na ochranu podlahy umiestnite pod každú nožičku chladničky kus kartónu.
- Ak to nie je nevyhnutné, po presunutí chladničky do konečnej polohy ju už viac nepremiestňujte, aby nedošlo k poškodeniu podlahy. Ak sa tomu nemožno vyhnúť, pod spotrebič podložte po celej dĺžke presúvania hrubý papier alebo látku, napr. starý koberec.

# Inštalácia

## KROK 4 Nastavenie vyrovnávacích nožičiek

### ⚠ POZOR

- Chladničku je potrebné umiestniť na rovný a pevný povrch. Neuposúchnutie tohto pokynu môže mať za následok poškodenie chladničky alebo zranenie osôb.
- Pri vyrovnávaní musí byť chladnička prázdna. Uistite sa, že v chladničke neostali žiadne potraviny.
- Z bezpečnostných dôvodov nastavte polohu tak, aby predná strana bola o čosi vyššie než zadná strana.

Chladnička sa dá vyrovať pomocou predných nožičiek, ktoré majú špeciálnu skrutku určenú na vyrovnávanie spotrebiča. Na vyrovnávanie použite plochý skrutkovač.

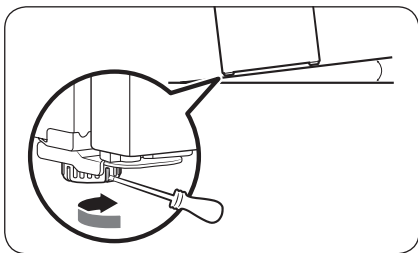

### Nastavenie výšky ľavej strany:

Vložte skrutkovač s plochou hlavou do vyrovnávacej skrutky ľavej prednej nožičky. Otáčajte skrutkovačom doprava na zdvihnutie, doľava na spúšťanie spotrebiča.

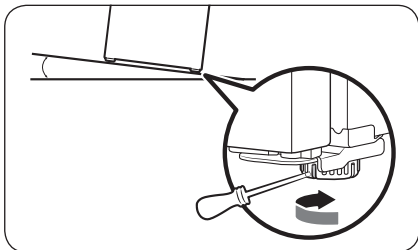

### Nastavenie výšky pravej strany:

Vložte skrutkovač s plochou hlavou do vyrovnávacej skrutky pravej prednej nožičky. Otáčajte skrutkovačom doprava na zdvihnutie, doľava na spúšťanie spotrebiča.

## KROK 5 Počiatkové nastavenia

Po vykonaní nasledujúcich krokov by chladnička mala byť plne funkčná.

1. Z rohov všetkých poličiek odstráňte penovú polyetylénovú fóliu, ktorá chráni chladničku počas prepravy.
2. Zapojením zástrčky napájacieho kábla do elektrickej zásuvky v stene zapnite chladničku.
3. Otvorte dvierka a skontrolujte, či sa rozsvieti vnútorné osvetlenie.
4. Teplotu nastavte na najnižšiu hodnotu a počkajte približne hodinu. Chladnička sa následne mierne vychladí a motorček bude bežať hladko.
5. Počkajte, kým chladnička dosiahne nastavenú teplotu. Chladnička je teraz pripravená na používanie.

### POZNÁMKA

Po zapnutí chladničky sa spustí zvuková signalizácia. Na vypnutie zvukovej signalizácie ťuknite na tlačidlo <, ○ alebo >.

## KROK 6 Signalizácia vysokej teploty (iba príslušné modely)

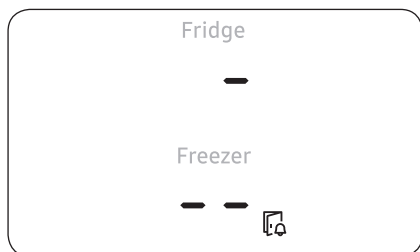

- Ak je teplota v mrazničke príliš vysoká v dôsledku prerušenia napájania, bude displej blikať tak, ako je znázornené na obrázku.
  - Po ťuknutí na ktorékoľvek tlačidlo (<, ○ alebo >) bude na displeji 5 sekúnd blikať „najvyššia dosiahnutá teplota“ v chladničke alebo mrazničke.
- Táto výstraha sa môže objaviť v nasledujúcich prípadoch:
  - Po prvom zapnutí spotrebiča po jeho inštalácii.
  - V prípade, ak je priestor mrazničky príliš teplý v dôsledku prerušenia napájania.

## KROK 7 Záverečná kontrola

Po dokončení inštalácie sa uistite, že:

- chladnička je zapojená do elektrickej zásuvky a správne uzemnená.
- Chladnička je nainštalovaná na plochom, rovnom povrchu a má dostatočný odstup od steny alebo skrine.
- Chladnička je vyrovnaná a pevne spočíva na podlahe.
- Dvierka možno voľne otvárať a zatvárať - po otvorení dvierok sa automaticky rozsvieti vnútorné svetlo.

# Používanie

## Ovládací panel

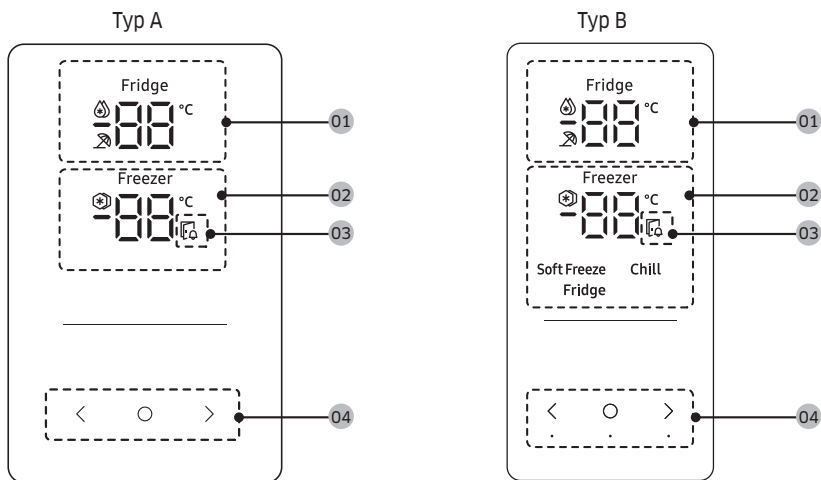



<b>01</b> Indikátor chladničky	<ul style="list-style-type: none"> <li>• Zobrazujúce aktuálne alebo požadované nastavenie teploty chladničky.</li> <li>•  označuje, že funkcia Intenzívne chladenie je aktívna.</li> <li>•  označuje, že funkcia Dovolenka je aktívna.</li> </ul>
<b>02</b> Indikátor mrazničky	<ul style="list-style-type: none"> <li>• Zobrazujúce aktuálne alebo požadované nastavenie teploty mrazničky.</li> <li>•  označuje, že funkcia Intenzívne mrazenie je aktívna.</li> </ul>
<b>03</b> Indikátor otvorenia dveriek	Tento indikátor bude blikať v spojení so zvukovou signalizáciou v prípade, ak dverka ponecháte otvorené na viac než 2 minúty.
<b>04</b> Tlačidlá	<ul style="list-style-type: none"> <li>• Ak displej nesvieti, prebudíte ho ťuknutím na ktorékoľvek tlačidlo.</li> <li>• Použite možnosť  na výber medzi chladničkou a mrazničkou. Možnosť  alebo  použijete na výber požadovanej teploty či funkcie vybratej časti.</li> </ul>

### POZNÁMKA

- Ovládací panel je navrhnutý tak, aby v prípade, že sa nepoužíva, nesvietil. Aktivuje a rozsvieti sa až v prípade, keď otvoríte dverka alebo ťuknete na tlačidlá.
- Ak dverka ponecháte otvorené na 5 minút, vnútorné osvetlenie bude 5 minút blikať a potom zhasne. Táto funkcia slúži na to, aby upozornila sluchovo postihnutých ľudí na otvorené dverka. Upozorňujeme, že ide o bežnú funkciu.



### Nastavenie požadovanej teploty alebo funkcie

1. Ťuknutím na akékoľvek tlačidlo (< , ○ alebo >) rozsvietite obrazovku.
  - Nemusí to platiť pre všetky modely.
2. Ťuknutím na možnosť ○ si vyberte medzi chladničkou a mrazničkou.
  - Rozbliká sa indikátor vybratej časti.
  - Symbol stupňov Celzia (°C) nebude blikať.
3. Ťuknutím na možnosť < alebo > si zvolíte požadovanú teplotu alebo funkciu.
  - Prečítajte si tabuľku možností pre každú z častí.

Fridge (Chladnička)	<ul style="list-style-type: none"><li>• Možnosti:  (Intenzívne chladenie) ↔ 1 °C ↔ 2 °C ↔ 3 °C ↔ 4 °C ↔ 5 °C ↔ 6 °C ↔ 7 °C ↔  (Dovolenka)</li><li>• Funkcia Intenzívne chladenie zrýchli proces chladenia pri maximálnych otáčkach ventilátora. Chladnička bude dve a pol hodiny bežať na maximálne otáčky a potom sa znova nastaví predchádzajúca teplota.</li><li>• Ak odchádzate na dovolenku alebo služobnú cestu, prípadne neplánujete používať chladničku dlhší čas, použite funkciu Dovolenka. Teplota v chladničke sa bude udržiavať pod 17 °C, mraznička však zostane aktívna v súlade s predchádzajúcim nastavením.</li></ul>
---------------------	---

# Používanie

Freezer  
(Mraznička)

- Možnosti:  
[Typ A]:  (Intenzívne mrazenie) ⇔ -23 °C ⇔ -22 °C ⇔ -21 °C ⇔ -20 °C ⇔ -19 °C ⇔ -18 °C ⇔ -17 °C ⇔ -16 °C ⇔ -15 °C  
[Typ B]:  (Intenzívne mrazenie) ⇔ -23 °C ⇔ -22 °C ⇔ -21 °C ⇔ -20 °C ⇔ -19 °C ⇔ -18 °C ⇔ -17 °C ⇔ -16 °C ⇔ -15 °C ⇔ Soft Freeze (Jemné mrazenie) (-5 °C) ⇔ Chill (Chlad) (-1 °C) ⇔ Fridge (Chladnička) (2 °C)
- Funkcia Intenzívne mrazenie zrychlí proces mrazenia pri maximálnych otáčkach ventilátora. Mraznička bude 50 hodín bežať na maximálne otáčky a potom sa znova nastaví predchádzajúca teplota. Ak treba zmraziť veľké množstvo potravín, funkciu Intenzívne mrazenie aktivujte minimálne 20 hodín pred vložením potravín do mrazničky.
- Popis režimov Mraznička (Len pre typ B)
  - Režim Soft Freeze (Jemné mrazenie) (-5 °C): Na skladovanie mrazených rýb a mäsa pred správnym rozmrazením.
  - Chill (Chlad) (-1 °C): Ideálny na skladovanie mäsa a čerstvých morských plodov.
  - Fridge (Chladnička) (2 °C): Na uchovávanie ovocia a zeleniny.

## POZOR (iba pre typ B)

- Ak nastavíte režim Freezer (Mraznička) na Soft Freeze (Jemné mrazenie), Chill (Chlad), alebo Fridge (Chladnička), teplota v mrazničke stúpne a z uskladnených potravín môže v dôsledku topenia začať kvapkať šťava.
- V režime Soft Freeze (Jemné mrazenie) alebo Chill (Chlad) neskladujte dlhodobo mäso ani ryby. Môžu sa totiž pokaziť, keďže teplota v týchto režimoch nie je vhodná na dlhodobé uskladnenie mäsa alebo rýb.

## POZNÁMKA

Spotreba energie chladničky sa pri použití tejto funkcie zvýši. Keď funkciu nepotrebuje, nezabudnite ju vypnúť, čím sa mraznička vráti na pôvodné nastavenia teploty.

4. Počkajte, kým indikátor vybratej časti prestane blikať, alebo ťuknutím na tlačidlo  potvrdíte výber.

## POZNÁMKA

Použitie funkcie Intenzívne chladenie alebo Intenzívne mrazenie vedie k zvýšeniu spotreby energie.

## Špeciálne funkcie

Skutočný vzhľad a špeciálne funkcie vašej chladničky sa môžu líšiť v závislosti od modelu a krajiny.

### Dávkovač vody (iba príslušné modely)

Dávkovač vody umožňuje dávkovať vodu bez toho, aby bolo potrebné otvárať dverka chladničky. Nádrž na vodu treba pred použitím naplniť pitnou vodou.

#### Postup pri plnení nádrže na vodu pitnou vodou

Otvorte dverka a nájdite nádrž na vodu, ktorá sa nachádza v priestore poličky dverok.

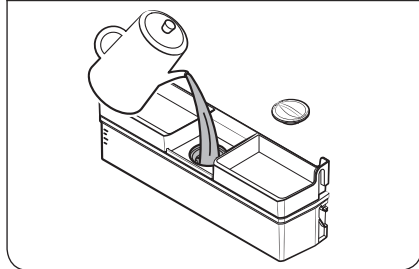
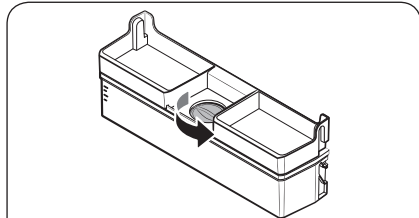
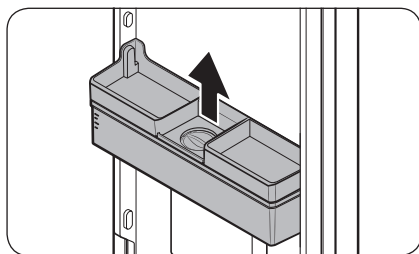

1. Uchopte rukoväti na oboch stranách nádrže na vodu, nádrž zdvihnite a vyberte von.

2. Do nádrže na vodu nalejte nanajvýš 3,5 l pitnej vody (MAX). Môžete odstrániť horné veko alebo horný kryt a naliať vodu.

#### ⚠ POZOR

- Dávkovač vody je navrhnutý na dávkovanie pitnej vody. Nádrž na vodu plňte iba pitnou vodou. Neplňte inými tekutinami.
- Nádrž na vodu nepreplňajte, aby nedošlo k pretečeniu.

#### 📖 POZNÁMKA

Pred prvým použitím vyčistite vnútrašok nádrže na vodu.

# Používanie

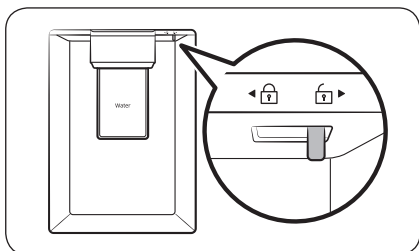
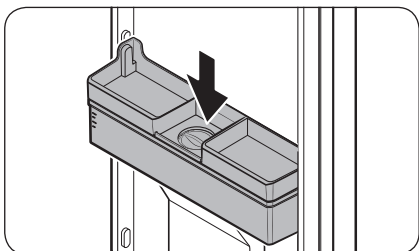

3. Nádrž na vodu znova zasuňte dovnútra a zavrite dvierka. Uistite sa, že výpusť vody nádrže na vodu je otočený dopredu.

4. Pri dávkovaní vody postupujte takto: pod výpusť vody dávkovača položte pohár na vodu a jemne zatlačte na páčku dávkovača. Uistite sa, že dávkovač vody je odistený.

## POZOR

- Neukladajte predmety na veko nádrže na vodu.
- Nesnažte sa plniť nádrž na vodu bez toho, aby ste ju vybrali z dvierok.
- Uistite sa, že nádrž na vodu správne dosadla na svoje miesto.
- Chladničku nepoužívajte bez nádrže na vodu. Môže to viesť k zníženiu výkonu a účinnosti.
- Uistite sa, že pohár je v rovine s páčkou dávkovača, aby voda nevyšlechla von.

## POZNÁMKA

Ak potrebujete viac miesta, potraviny môžete skladovať aj v nádrži na vodu. V tom prípade odstráňte veko nádrže.



### Optimal Fresh+ (len príslušné modely)

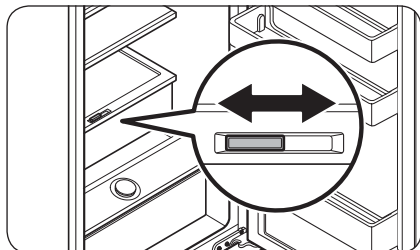

Zásuvka Optimal Fresh+ umožňuje rozdelenie oblastí na dve samostatné zóny pomocou rozdeľovača Flex Divider.

Na ľavej strane Optimal Fresh+ si uskladnite mäso a ryby, kým na tej pravej odložte ovocie a zeleninu.

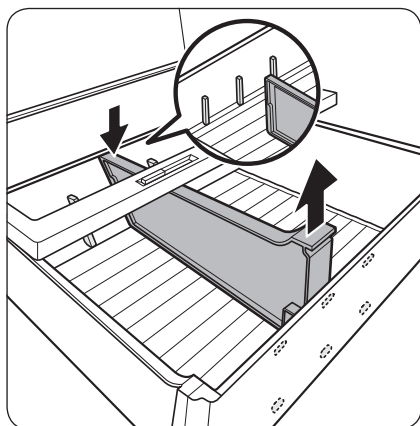

### Vybratie rozdeľovača Flex Divider

Tlačte na zadnú stranu a zároveň ťahajte prednú stranu smerom nahor.

### Humidity Fresh+ (len príslušné modely)

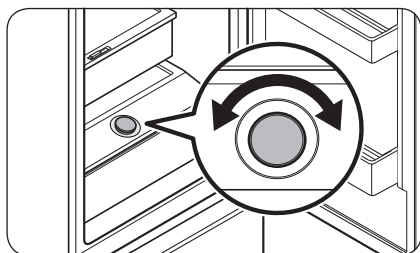

Humidity Fresh+ umožňuje nastavenie vlhkosti. Otáčaním voliča doľava alebo doprava môžete ľubovoľne upravovať vlhkosť.

# Používanie

## Používanie poličky pre mrazničku (len príslušné modely)

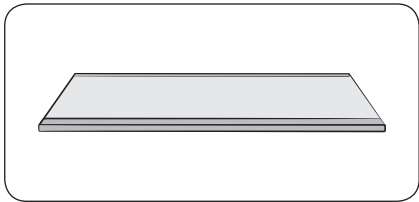

Ak potrebujete viac priestoru, môžete všetky zásuvky vybrať a „poličku pre mrazničku“ umiestniť na spodnú zásuvku, keďže to neovplyvní tepelné ani mechanické vlastnosti.

Deklarovaný skladovací objem časti na zmrazené potraviny je vypočítaný s týmito zásuvkami odobratými.

(V prípade modelu pre Singapur je deklarovaný objem vypočítaný iba s odobratou hornou a strednou zásuvkou.)

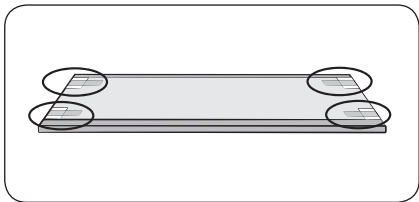

1. Odstráňte pásku prilepenú k poličke.

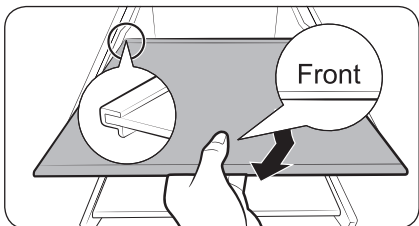

2. Vyberte všetky zásuvky, aby ste mohli založiť poličku.

3. Poličku pre mrazničku vložte tak, aby značka „Front“ (predná časť) smerovala nahor. Ak značku „Front“ (predná časť) nedokážete identifikovať, ako prvú zasunúť vyčnievajúcu časť poličky podľa znázornenia na obrázku.

### ⚠ POZOR

- Poličku nevkladajte otočenú naruby, ani v opačnom smere.
- Ak poličku pre mrazničku nepoužívajte, odložte si ju na neskoršie použitie.

### 📖 POZNÁMKA

Pri skladovaní sklenenej nádoby na tvrdennej polici môže dôjsť k poškriabaniu spôsobenému trením po polici.

## Obrátenie polohy rúčok dverí (pri modeloch s lištovými rúčkami)

### POZNÁMKA

Tento postup platí pre priestory chladničky aj mrazničky.

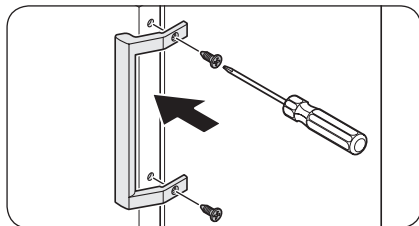
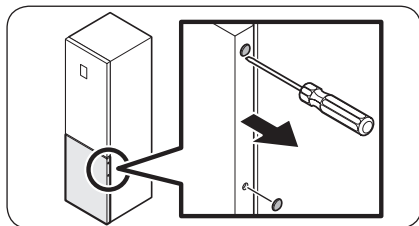
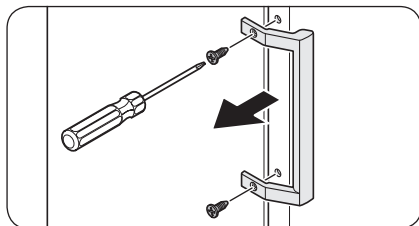
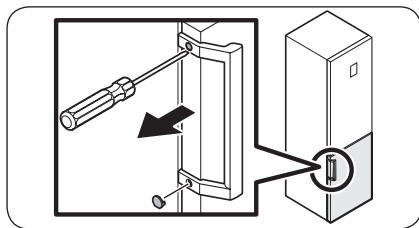

1. Na odstránenie krytiiek skrutiek použite skrutkovač s plochou hlavou.
  - Po demontáži rúčky na skrutkované otvory znova založte kryty skrutiek.
2. Na odskrutkovanie skrutiek a demontáž rúčky použite krížový skrutkovač.

### POZNÁMKA

Pomocou týchto skrutiek upevnite rúčku na opačnú stranu.

3. Na opačnej strane dvierok pomocou skrutkovača s plochou hlavou demontujte kryty skrutiek.
4. Umiestnite rúčku na opačnú stranu dverí a pomocou krížového skrutkovača namontujte rúčku a skrutky.

# Údržba

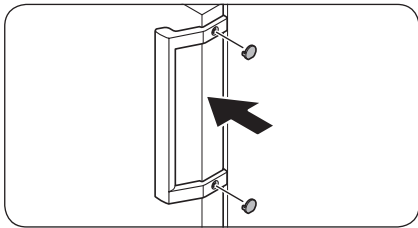

5. Založte kryty skrutiek.

## Zmena smeru otvárania dverok (iba príslušné modely)

### ⚠ VÝSTRAHA

- Pri náklone/pokladaní chladničky je potrebná využiť silu minimálne 2 ľudí.
- Pred zmenou smeru otáčania dverok odpojte napájací kábel.

### Potrebné nástroje (nedodávajú sa)

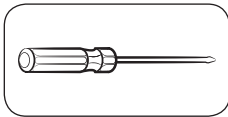

Križový skrutkovač

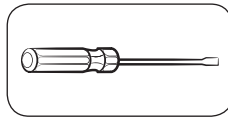

Plochý skrutkovač



11 mm kľúč

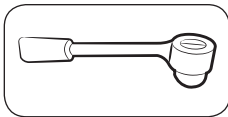

10 mm nástrčkový kľúč

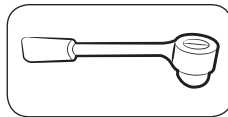

8 mm nástrčkový kľúč

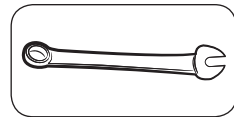

10 mm kľúč

## Príslušenstvo

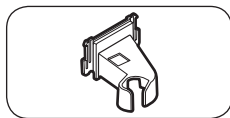

Kryt ľavého horného pántu

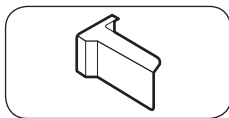

Pravý horný dvierkový kryt  
(iba príslušné modely)

### ⚠ POZOR

- Dbajte na to, aby ste počas tejto činnosti nepoškodili vodiče a konektory.
- Z bezpečnostných dôvodov uchovávajte malé časti chladničky (skrutky, krytky a pod.) počas celého vykonávania zmeny smeru otvárania dvierok mimo dosahu detí.
- Pri zmene smeru otvárania dvierok dbajte na to, aby ste všetky skrutky a demontované súčasti ukladali na bezpečné miesto.

### 📖 POZNÁMKA

- Spoločnosť Samsung odporúča, aby zmenu smeru otvárania dverí vykonávali poskytovatelia služieb so schválením spoločnosti Samsung. Tento úkon býva spolplatnený a hradí si ho zákazník.
- Pred zmenou smeru otvárania dvierok položte na podlahu ochranný materiál (napr. kartón), kde budete môcť bezpečne ukladať demontované súčasti. Predídete tak poškodeniam počas montáže dvierok.

## Zmena smeru otvárania dvierok

### 📖 POZNÁMKA

Pri modeloch s rúčkami najprv obráťte polohu rúčok. (Podrobnejšie informácie si prečítajte v časti „Obrátenie polohy rúčok dverí (pri modeloch s lištovými rúčkami)“)

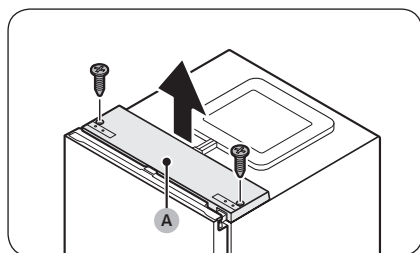

1. Pri zatvorených dvierkach chladničky odskrutkujte križovým skrutkovačom skrutky zachytávajúce **horný kryt (A)**.

# Údržba

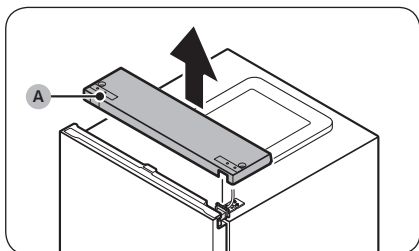

2. Opatrne **horný kryt (A)** nadvihnite a položte ho na chladničku.
  - Pri zdvíhaní **horného krytu (A)** postupujte opatrne. Nájdete pod ním káblové pripojenie.

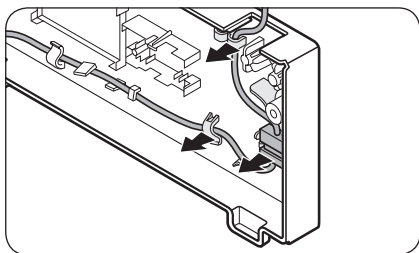

3. Demontujte kábel a káblový konektor umiestnený v držiaku pod horným krytom.
  - Nemusí to platiť pre všetky modely.

**⚠ POZOR**

Za konektory netahajte príliš silno.

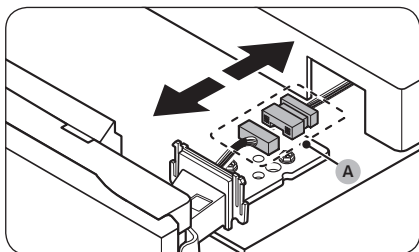

4. Odpojte **káblový konektor (A)**.
  - Nemusí to platiť pre všetky modely.

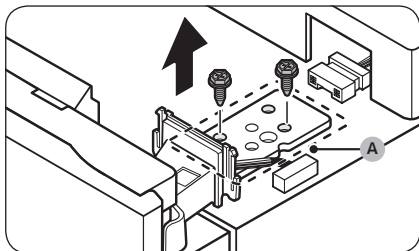

5. Na odskrutkovanie skrutiek, ktoré pridržiavajú **horný pánt (A)**, použite nástrčkový kľúč (8 mm).

**⚠ POZOR**

Aby sa predišlo pádu dvierok chladničky, nezabudnite ich počas odskrutkovania skrutiek pridržiavať.

**📖 POZNÁMKA**

Na odskrutkovanie skrutiek môžete tiež použiť krížový skrutkovač.

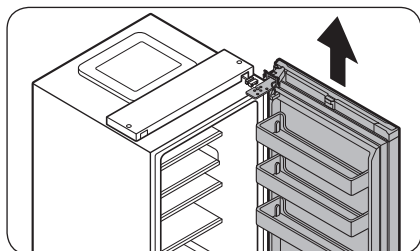

6. Otvorte dverka chladničky a následne ich nadvihnutím zložte zo stredného pántu. Dvierka odložte na bezpečnom mieste.

**⚠ POZOR**

Dvierka sú ťažké. Pri ich vyberaní postupujte opatrne. Predídete tak poškodeniu alebo úrazu.

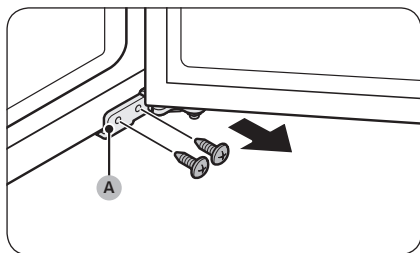

7. Otvorte dverka mrazničky a pomocou krížového skrutkovača Phillips odstráňte skrutky zachytávajúce **spodný pánt (A)**.

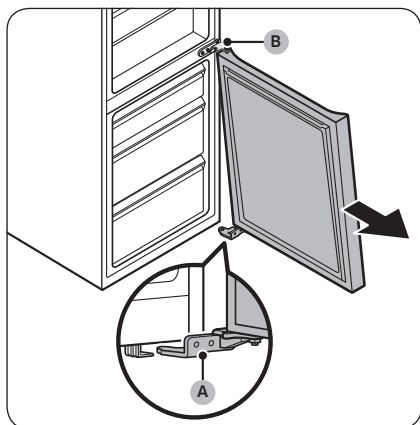

8. Keď budú dverka mrazničky spočívať na **spodnom pánte (A)**, pomaly potiahnite za **spodný pánt (A)**, čím ho vyberiete z držiaka v spodnej časti chladničky. Po vybratí **spodného pántu (A)** z držiaka ho vyberte z dverok mrazničky. Následne potiahnutím dverok mrazničky smerom nadol ich zložte zo **stredného pántu (B)**.

**⚠ POZOR**

Aby sa predišlo pádu dvierok mrazničky, nezabúdajte ich pevne držať, až pokým ich bezpečne nezložíte zo **stredného pántu (B)**.

# Údržba

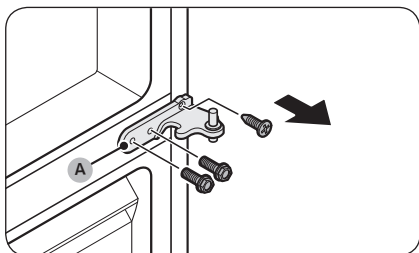

9. Na odskrutkovanie skrutiek, ktoré pridržiavajú **stredný pánt (A)**, použite križový skrutkovač a nástrčkový kľúč (10 mm).

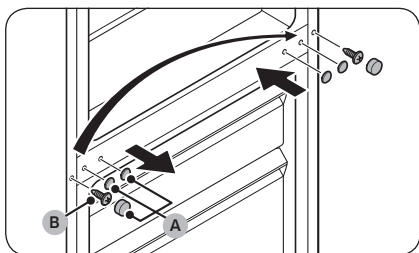

10. Demontujte kryty skrutiek stredného pántu (A) a následne pomocou križového skrutkovača odskrutkujte skrutku (B).
11. Na opačnej strane použite križový skrutkovač na utiahnutie skrutky (B). Následne založte kryty skrutiek stredného pántu (A).

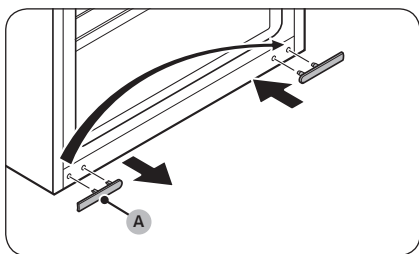

12. Demontujte kryt skrutiek spodného pántu (A) a založte ho na opačnú stranu.

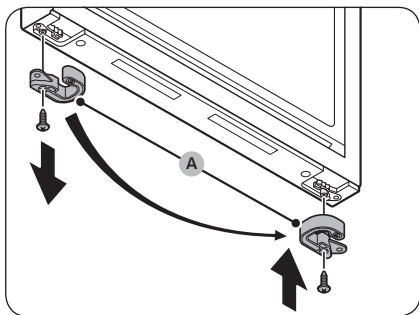

13. Na spodnej strane dvierok mrazničky demontujte **zarážku dverí (A)** a založte ju na opačnú stranu dvierok.
- Použitím križového skrutkovača odskrutkujte a následne utiahnite skrutku upínajúcu **zarážku dverí (A)**.
  - Pred umiestnením **zarážky dverí (A)** na opačnej strane ju najprv otočte.



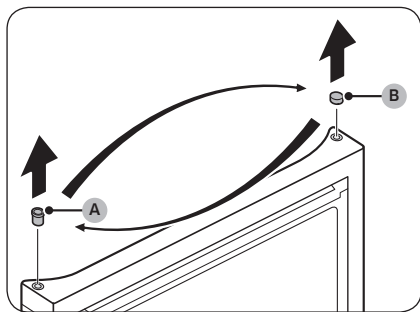

14. V hornej časti dvierok mrazničky zmeňte umiestnenie **priechodky (A)** a **krytu priechodky (B)**.

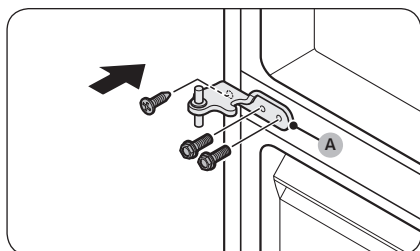

15. Upevnite **stredný pánt (A)** na náprotivnú stranu, z ktorej bol zložený.
- Na utiahnutie skrutiek použite krížový skrutkovač a nástrčkový kľúč (10 mm).

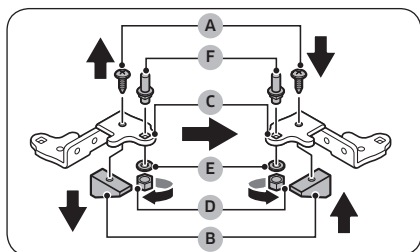

16. Demontujte spodný pánt a všetky jeho diely namontujte na opačnú stranu.
- a. Pomocou krížového skrutkovača odskrutkujte **skrutku (A)** zachytávajúcu **upevňovací prvok (B)** k **spodnému pántu (C)**.
  - b. Pomocou kľúča (10 mm) demontujte **maticu (D)** a **podložku (E)**, ktoré upínajú **valček (F)**.
  - c. Zmeňte polohu **spodného pántu (C)** a potom založte **valček (F)** spolu s **podložkou (E)** a **maticou (D)**.
  - d. Upevňovací prvok (B) utiahnite pomocou skrutky (A).

**⚠ POZOR**

- Pri odstraňovaní alebo montáži **valčeka (F)** dbajte na to, aby vám **valček (F)** nespadol alebo aby ste si neporanili prsty.
- Dbajte na to, aby bola **podložka (E)** na správnom mieste. Ak dôjde k upevneniu valčeka bez použitia **podložky (E)**, môžu dvierka mrazničky spadnúť a niekoho zraniť.

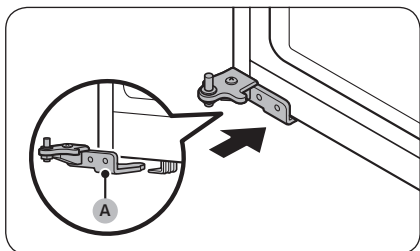

17. Otočte vyrovnávaciu nožičku na opačnej strane než na tej, kde došlo k demontáži **spodného pántu (A)**. Následne založte do držiaka **spodný pánt (A)**.

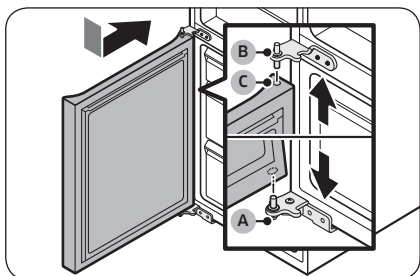

18. Upevnite dvierka mrazničky.
- Založte dvierka mrazničky na **spodný pánt (A)**. Dvierka umiestňujte kolmo na hlavnú časť chladničky.
  - Zatlačte dvierka mrazničky nadol, čím sa **stredný pánt (B)** zasunie do **priečhodky (C)** v hornej časti dvierok mrazničky.

**⚠ POZOR**

Na dvierka netlačte prílišnou silou. Presvedčte sa, že **spodný pánt (A)** počas celého tohto kroku zostal v držiaku na spodku chladničky.

**📖 POZNÁMKA**

Po osadení dvierok mrazničky nastavte vyrovnávacie nožičky tak, aby bola chladnička vyrovnaná. (Podrobné pokyny si prečítajte v kapitole „**KROK 4 Nastavenie vyrovnávacích nožičiek**“ na strane 34.)

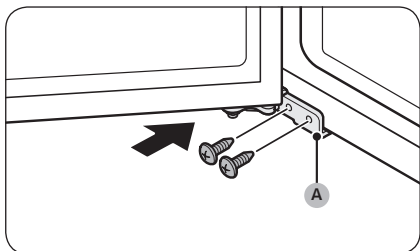

19. Pomocou krížového skrutkovača a skrutiek utiahnite **spodný pánt (A)**. Následne zatvorte dvierka mrazničky.

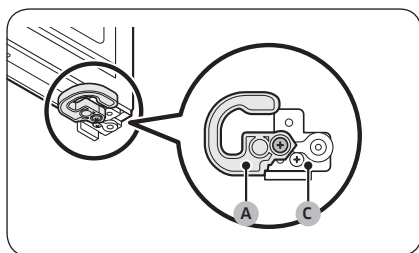
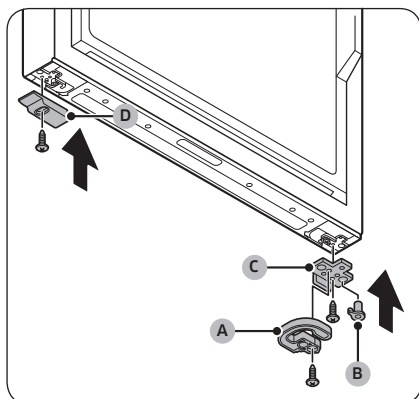
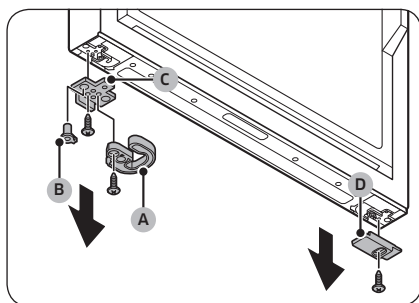

20. V spodnej časti dvierok chladničky demontujte všetky diely na ľavej aj pravej strane.
- Na odskrutkovanie skrutiek použite krížový skrutkovač.
  - Na jednej strane zložte páčku automatického zatvárania (A), priechodku (B) a zarážku dverí (C). Na opačnej strane demontujte spodný kryt dvierok chladničky (D).

21. Prehďte strany všetkých demontovaných súčastí.
- Zarážku dverí (C), priechodku (B) a páčku automatického zatvárania (A) umiestnite na opačnú stranu, než z ktorej boli demontované.
  - Pomocou krížového skrutkovača a skrutiek utiahnite zarážku dverí (C) a páčku automatického zatvárania (A).
  - Zložte spodný kryt dvierok chladničky (D) na opačnú stranu, než z ktorej bol demontovaný.
  - Pomocou krížového skrutkovača a skrutiek utiahnite spodný kryt dvierok chladničky (D).

**⚠ POZOR**

Skrutky zarážky dverí (C) a páčky automatického zatvárania (A) musíte upevňovať správnym spôsobom podľa znázornenia na obrázku. V prípade nesprávneho utiahnutia skrutiek dôjde k poškodeniu pántu dvierok.

# Údržba

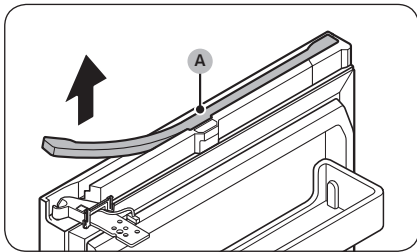

22. Vo vrchnej časti dvierok chladničky demontujte kryt kabeláže (A).

- Opatrne nadvihnite niektorú zo strán krytu kabeláže (A) a potiahnutím ho zložte z dvierok.
- Nemusí to platiť pre všetky modely.

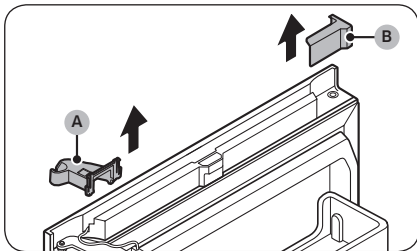

23. Demontujte kryt pravého horného pántu (A) a ľavý horný dvierkový kryt (B).

- Nemusí to platiť pre všetky modely.

## POZNÁMKA

Demontované súčasti uložte na bezpečné miesto, aby ich bolo možné použiť neskôr.

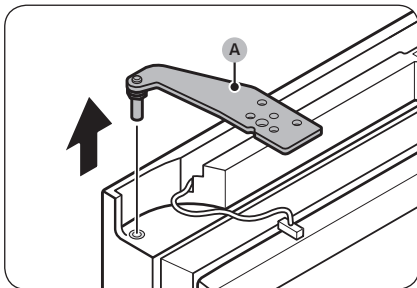

24. Demontujte horný pánt (A) z dvierok chladničky.

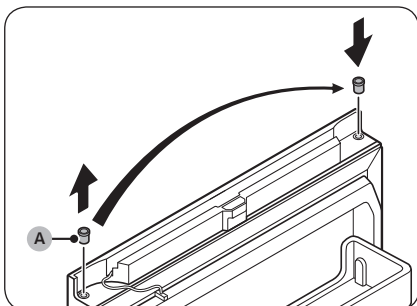

25. Demontujte priechodku (A) a založte ju na opačnú stranu.

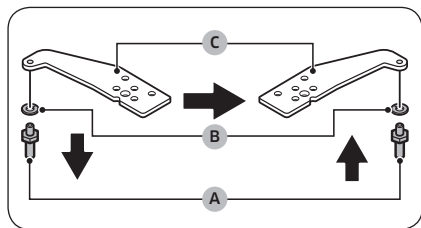

**26. Otočte horný pánt.**

- a. Pomocou kľúča (11 mm) demontujte valček (A) a podložku (B).
- b. Otočte horný pánt (C) a následne znova založte podložku (B) a valček (A).

**⚠ POZOR**

- Pri odstraňovaní alebo montáži valčeka (A) dbajte na to, aby vám valček (A) nespadol alebo aby ste si neporanili prsty.
- Dbajte na to, aby bola podložka (B) na správnom mieste. Ak dôjde k upevneniu valčeka bez použitia podložky (B), môžu dvierka mrazničky spadnúť a spôsobiť zranenie.

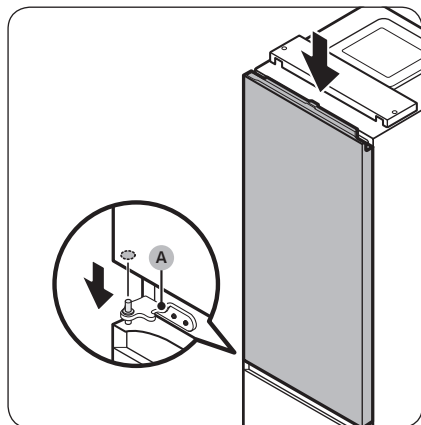

**27. Založte dvierka chladničky na stredný pánt (A).**

**⚠ POZOR**

Pridržiavajte dvierka chladničky až do upevnenia horného pántu, aby sa predišlo ich pádu.

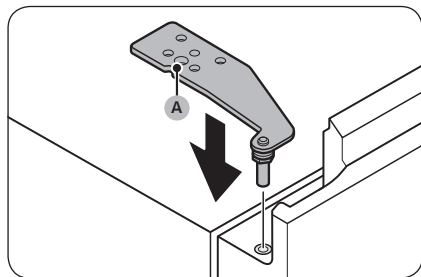

**28. Založte horný pánt (A) na náprotivnú stranu, z ktorej bol zložený.**

# Údržba

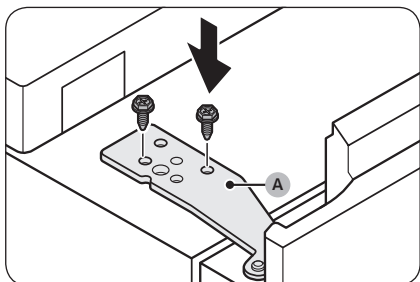

29. Uťahnite horný pánt (A) pomocou skrutiek a nástrčkového kľúča (8 mm).

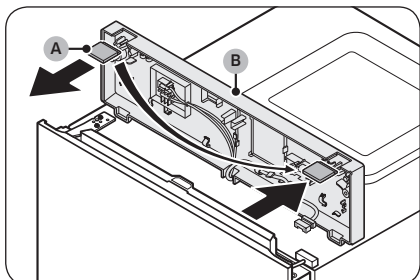

30. Zložte kryt medzery (A) z horného krytu (B) a následne ho založte na opačnú stranu.

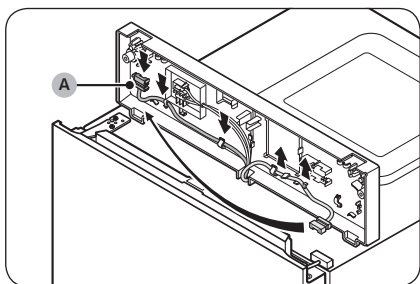

31. Pod horným krytom vytiahnite káblový konektor (A) z držiakov a presuňte ho do držiakov na opačnej strane.  
- Nemusi to platiť pre všetky modely.

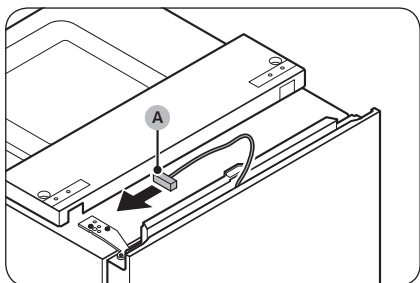

32. Presuňte káblový konektor (A) na dvierkach chladničky na opačnú stranu.  
- Nemusi to platiť pre všetky modely.

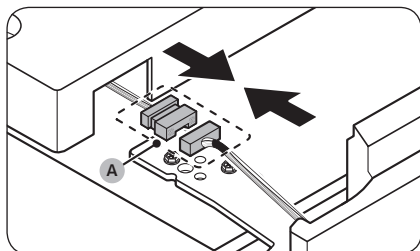

- 33. Znova pripojte káblový konektor (A).**  
 - Nemusí to platiť pre všetky modely.

**⚠ POZOR**

Ubezpečte sa, že sú káblové konektory správne pripojené. V opačnom prípade nebude fungovať displej.

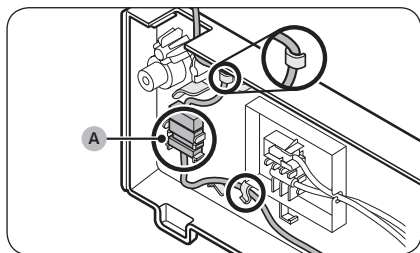

- 34. Vložte kábel a káblový konektor (A) do držiaka pod horným krytom.**  
 - Nemusí to platiť pre všetky modely.

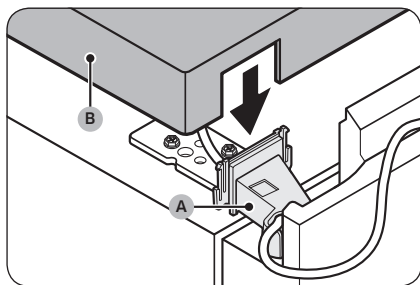

- 35. Upevnite pribalený kryt ľavého horného pántu (A) k hornému pántu a zložte horný kryt (B).**  
 - Umiestnite vodiče a konektory do krytu ľavého horného pántu (A) a horného krytu (B). (Niektoré modely nemusia disponovať kabelážou na dverkách chladničky, a preto sa tento krok pri nich môže vynechať.)

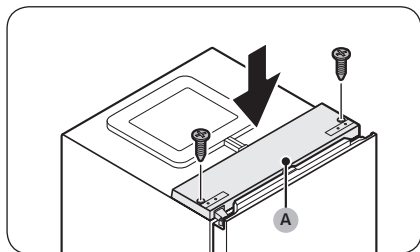

- 36. Pri zatvorených dverkách chladničky znova zložte horný kryt (A) a upevnite ho pomocou skrutiek a krížového skrutkovača.**

**⚠ POZOR**

Pri upevňovaní horného krytu (A) dbajte na to, aby ste nepoškodili vodiče.

# Údržba

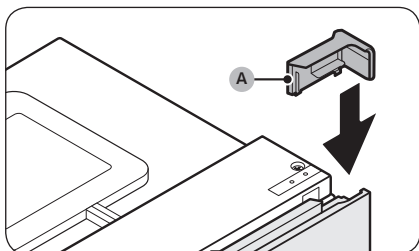

37. Zložte pribalený **pravý horný dvierkový kryt (A)** na opačnú stranu dverového pántu.
- Nemusí to platiť pre všetky modely.

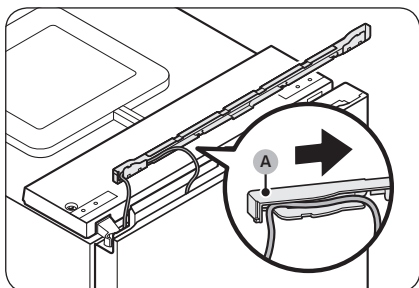

38. Zložte kabláž z dvierok chladničky do priestoru pod **krytom kabláže (A)**.
- Nemusí to platiť pre všetky modely.

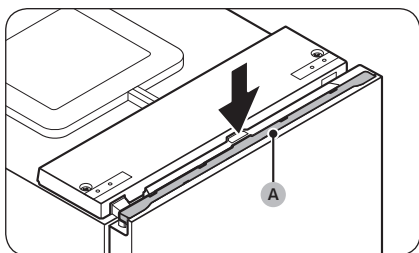

39. Vráťte **kryt kabláže (A)** späť na dvierka chladničky.
- Nemusí to platiť pre všetky modely.
40. Niekoľkokrát dvierka zatvorte a otvorte, aby ste odhalili prípadné problémy.



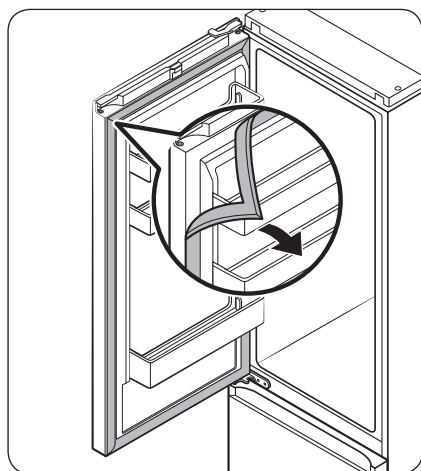

41. Demontujte dverové tesnenia chladničky a mrazničky, otočte ich o 180°, a následne ich znova namontujte.

**⚠ POZOR**

Ubezpečte sa, že sú dverové tesnenia správne pripevnené. Ak nie sú, môže vzniknúť hluk alebo rosenie, ktoré ovplyvní fungovanie spotrebiča.

**📖 POZNÁMKA**

- Po zmene smeru otvárania dveriek nastavte vyrovnávacie nožičky tak, aby bola chladnička vyrovnaná. (Podrobné pokyny si prečítajte v kapitole „KROK 4 Nastavenie vyrovnávacích nožičiek“ na strane 34.)
- Ak chcete dverka vrátiť do pôvodnej polohy, znova vykonajte uvedené kroky. Upozorňujeme, že dverka, pánty a ďalšie súčasti sa budú v porovnaní s tu uvedenými krokmi nachádzať na opačnej strane.

# Údržba

---

## Manipulácia a starostlivosť

---

### Poličky/rošt a polička (len príslušné modely)

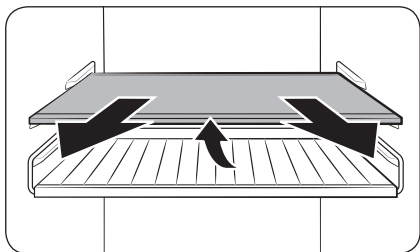

1. Mierne povytiahnite poličku (alebo rošt a poličku). Následne nakloňte zadnú stranu a vytiahnite ju von.

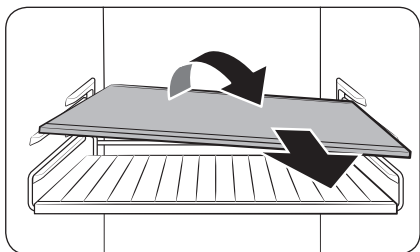

2. Poličku (alebo rošt a poličku) diagonálne otočte a vyberte.

## Skladacia polica (len príslušné modely)

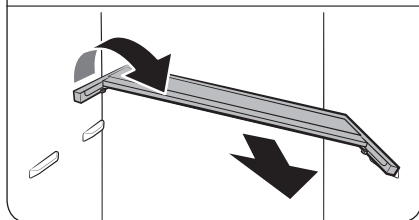
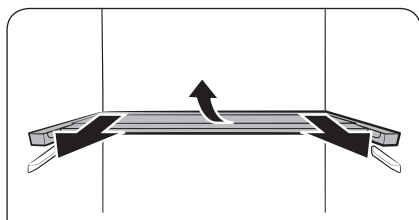
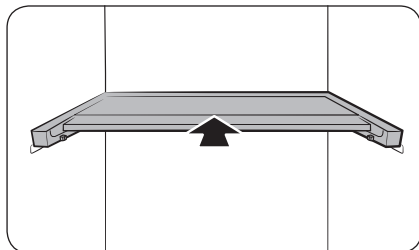

1. Zasuňte prednú polovicu police.

2. Policu mierne povytiahnite. Následne nakloňte zadnú stranu a vytiahnite ju von.

3. Poličku diagonálne otočte a vyberte.

### ⚠ POZOR

- Pred oblasť Optimal Fresh+ nekladte žiadne potraviny ani predmety. Dvierka sa nemusia dať správne zatvoriť, pričom by potraviny mohli spadnúť na zem.
- Poličku je potrebné vložiť správne. Nevkladajte ju naopak.
- Pri opätovnom vkladaní poličky dbajte na to, aby ste ju zatlačili úplne dozadu, až pokým nezapadne.
- Sklenené nádoby môžu poškriabať povrch sklenených poličiek.

# Údržba

## Čistenie

### Vnútročné a vonkajšie časti

#### ⚠ VÝSTRAHA

- Na čistenie chladničky nepoužívajte benzén, riedidlo ani čistiace prostriedky na autá alebo na použitie v domácnosti, napr. Clorox™. Môžu poškodiť povrch chladničky a spôsobiť požiar.
- Na chladničku nestriekajte vodu. Môže dôjsť k zásahu elektrickým prúdom.

Suchou handričkou pravidelne čistite koncovky a styčné body napájacej zástrčky od akýchkoľvek cudzích látok, napr. prachu alebo vody.

1. Odpojte napájací kábel.
2. Na čistenie vnútorných a vonkajších povrchov chladničky používajte navlhčenú tkaninu nezanechávajúcu chlípky alebo papierovú utierku.
3. Po skončení povrchy dôkladne osušte suchou handričkou alebo papierovou utierkou.
4. Napájací kábel znova zapojte.

### Zadný panel / Kryt kompresora (len určité modely)

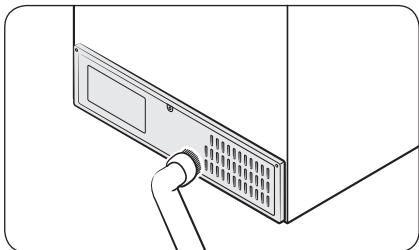

Aby sa na kábloch a nekrýtych častiach zadného panelu neusádzal prach, raz alebo dvakrát ročne zadný panel vysajte.

#### ⚠ POZOR

Zadný kryt panelu nedemontujte. Môže dôjsť k zásahu elektrickým prúdom.

---

## Výmena dielov

---

### Žiarovky LED

Ak je potrebné vykonať výmenu žiaroviek v chladničke, obráťte sa na servisné stredisko spoločnosti Samsung.

#### VÝSTRAHA

- Servis žiaroviek nesmie vykonávať používateľ. Nepokúšajte sa žiarovky vymeniť sami. Môže dôjsť k zásahu elektrickým prúdom.

### Osvetlenie (svetelný zdroj)

Tento výrobok obsahuje svetelný zdroj triedy energetickej účinnosti <G>.

Výmenu osvetlenia a/alebo ovládacieho zariadenia nemôže vykonávať používateľ. Ak je potrebné vykonať výmenu osvetlenia a/alebo ovládacieho zariadenia vo výrobku, obráťte sa na servisné stredisko spoločnosti Samsung.

Podrobné pokyny na výmenu osvetlenia alebo ovládacieho zariadenia vo vašom výrobku nájdete na web stránke spoločnosti Samsung (<http://www.samsung.com>), v časti Podpora > Domovská stránka podpory a potom zadajte názov modelu.

Podrobné pokyny na demontáž osvetlenia a/alebo ovládacieho zariadenia nájdete v pokynoch na výmenu, ktoré získate podľa opisu vyššie.

### Dverový panel (iba príslušné modely)

Pre svoju chladničku BESPOKE si môžete vybrať ľubovoľný dverový panel. Dverový panel si zakúpite v maloobchodnej predajni Samsung. O jeho montáž sa postará autorizovaný inštalatér.

#### POZOR

- Montáž alebo demontáž dverového panela vo vlastnej réžii môže spôsobiť poškodenie produktu alebo zranenie. V prípade zistení akýchkoľvek problémov s dverovým panelom sa obráťte na servisné stredisko spoločnosti Samsung.
- Za výmenu panela sa môže účtovať servisný poplatok, a to aj počas plynutia obdobia záručného krytia.

# Údržba

## Párová inštalácia (iba príslušné modely)

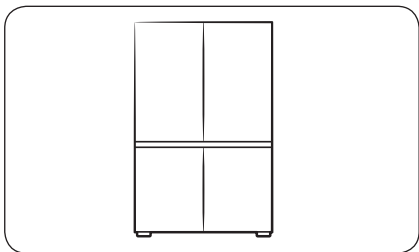

Túto chladničku možno prípadne inštalovať aj hneď vedľa ďalšej chladničky značky Samsung. Musí však ísť o modely chladničiek BESPOKE. Ak si želáte párovú inštaláciu, pred zakúpením požadovaných modelov si skontrolujte, či umožňujú párovú inštaláciu. Kontrolu môžete vykonať v maloobchodnej predajni alebo na webovej lokalite Samsung.com.

### POZNÁMKA

- Súpravu na párovú inštaláciu si zakúpite v maloobchodnej predajni Samsung. Realizáciu párovej inštalácie máte možnosť zveriť do rúk autorizovanému inštalatérovi.
- Uistite sa, že si zakúpite súpravu na párovú inštaláciu vhodnú pre váš model. Musíte použiť špecializovanú súpravu na párovú inštaláciu, aby ste predišli problémom pri inštalácii.
  - Model RB34: RA-C00K4BAA
  - Model RB38: RA-C00K3BAA
- Párová inštalácia môže zvýšiť spotrebu energie.

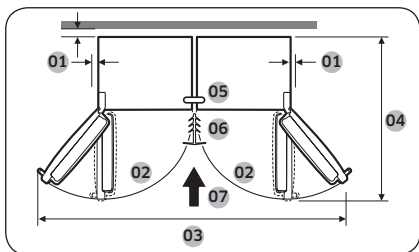

01	odporúča sa viac než 50 mm
02	105°
03	1250 mm
04	1212 mm
05	Horná konzola
06	Rozpera
07	Smer montáže

## Potrebné nástroje (nedodávajú sa)



Križový skrutkovač



Plochý skrutkovač



8 mm nástrčkový kľúč (na skrutky)

## Príslušenstvo súpravy na párovú inštaláciu

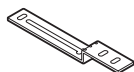

A. Horná konzola (1)



B. Spodná konzola (1)

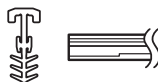

C. Rozpera (1)

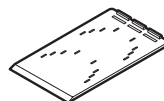

D. Závažová referenčná doštička (4)



E. Vyrovnávací podložka (4)

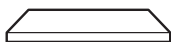

F. T7 LEX pena (8)

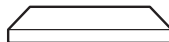

G. T5 PE pena (1)

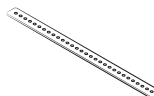

H. Zadná konzola (1)



J. M5 x 16, šesťhranné skrutky (4)



K. M4 x 18, skrutky (2)

### POZNÁMKA

- Číslo v zátvorke odkazuje na množstvo jednotlivých druhov príslušenstva.
- Spodná konzola (B) a Rozpera (C) je dostupná v dvoch rozmeroch (7 alebo 15 mm). Pri objednávaní párovej inštaláčnej súpravy skontrolujte rozmer.

# Údržba

## Podrobný postup

### POZNÁMKA

Písmená abecedy na obrázku a v zátvorkách sú totožné s údajmi v zozname príslušenstva.

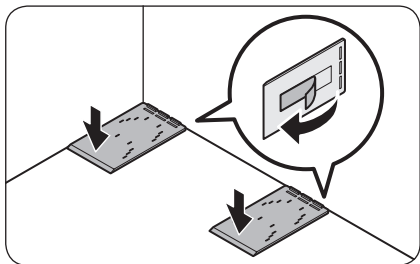
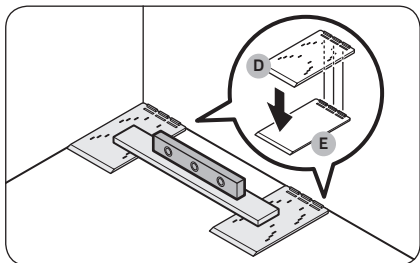
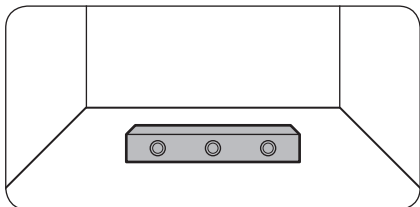

1. Skontrolujte rovnosť podlahy.
  - Na kontrolu rovnosti podlahy, kde budú umiestnené dve zadné kolieska chladničky, použite vodováhu.
2. Umiestnite **záťažovú referenčnú doštičku (D)** a skontrolujte rovnosť.
  - Umiestnite dve pribalené **záťažové referenčné doštičky (D)** na podlahu, kde budú spočívať dve zadné kolieska, a skontrolujte rovnosť.
  - Ak povrch nie je rovný, umiestnite pod **záťažové referenčné doštičky (D)** pribalené **vyrovnávacie podložky (E)**, vďaka čomu bude chladnička stáť na rovnom povrchu.
  - Keď určíte, ktoré diely sú na vyrovnanie nevyhnutné, odlepte zo spodnej časti každého z nich obojstrannú pásku a nalepte ich na svoje miesto.



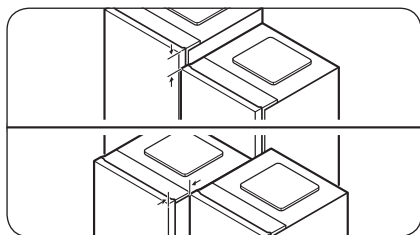
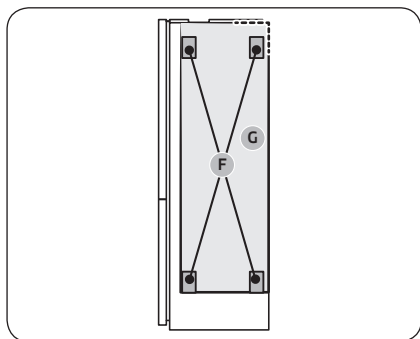
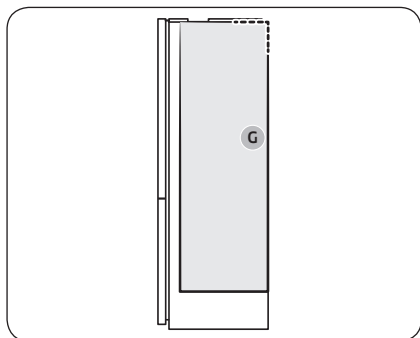

3. V záujme vytvorenia medzery medzi dvomi chladničkami osadte kusy peny.

**POZNÁMKA**

**Penu T5 PE (G)** musíte osadiť iba na model BMF (mraznička so spodnou montážou). (V prípade, že vykonávate párovú inštaláciu dvoch rôznych typov chladničiek.)

A. Párová inštalácia modelu RB38:

- Osadte **T5 PE penu (G)**.
- Na obrázku si pozrite umiestnenie peny.

B. Párová inštalácia modelu RB34:

- Osadte **penu T5 PE (G)** a potom osadte štyri kusy **peny T7 LEX (F)** na **penu T5 PE (G)**.
- Na obrázku si pozrite umiestnenie kusov peny.

4. Zarovnajte dve chladničky.

- Skontrolujte zarovnanie v hornej a v prednej časti chladničiek. V prípade potreby ich zarovnajte.

# Údržba

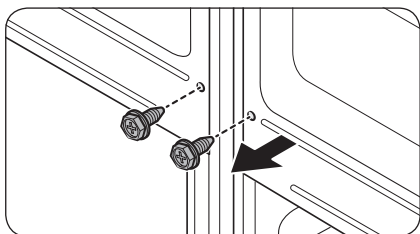
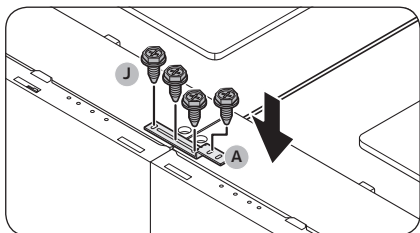
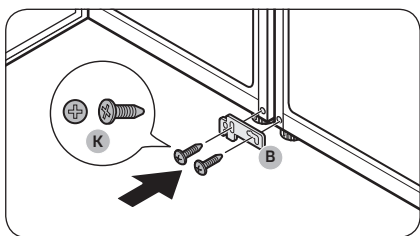
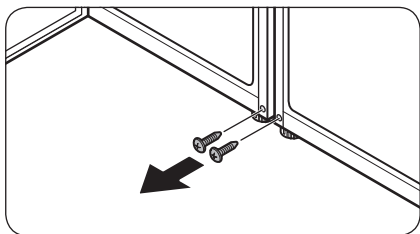

5. Odskrutkujte skrutky v dvoch otvoroch, kam sa bude upevňovať spodná konzola.
  - Otvorte dvierka na chladničkách, ktoré si želáte spárovať, a následne odskrutkujte skrutky umiestnené na mieste, kam sa bude upevňovať spodná konzola.

6. Upevnite spodnú konzolu (B).
  - Upevnite spodnú konzolu (B) pomocou dvoch skrutiek M4 x 18 (K) (jedna do každej chladničky), čím upevníte spodnú časť chladničiek.

7. Upevnite hornú konzolu (A).
  - Hornú konzolu (A) upevnite pomocou štyroch šesťhranných skrutiek M5 x 16 (J), čím zaistíte hornú časť chladničiek.

## POZNÁMKA

Pred upevnením hornej konzoly zarovnajte horné časti chladničiek.

8. Odskrutkujte skrutky v zadnej časti chladničiek.

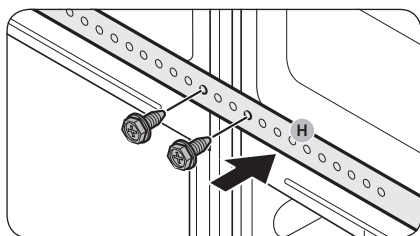

9. Pomocou skrutiek, ktoré ste odskrutkovali v rámci kroku 8, upevnite **zadnú konzolu (H)**.

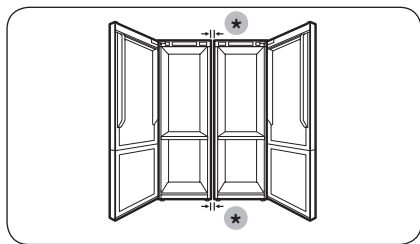

(\*): 15 mm (RB34)/7 mm (RB38)

10. Skontrolujte medzeru medzi chladničkami.
- Po upevnení horných a spodných konzol musí medzi chladničkami v hornej aj spodnej časti zostať rozstup 7 alebo 15 mm.

**POZNÁMKA**

Ak je rozstup väčší než 7 alebo 15 mm, môže zostať menej miesta medzi chladničkou a stenami (alebo skrinkami), čo môže prekážať pri otváraní dveriek.

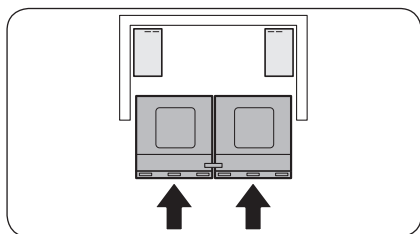

11. Chladničky zatlačte do steny (alebo skrinky).
- Chladničky spojené konzolami do steny (alebo skrinky) zasúvajte dvaja.

**POZNÁMKA**

Ak dve osoby nebudú chladničky zatláčať rovnomerne, môže dôjsť k vychýleniu zadných častí chladničiek, prípadne nemusia dosadnúť na určené miesto.

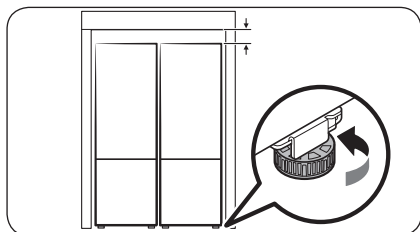

12. Nastavte výšku chladničiek.
- Otáčaním vyrovnávacej nožičky doprava alebo doľava nastavte výšku chladničiek tak, aby boli zarovno so stenami (alebo skrinkami).

# Údržba

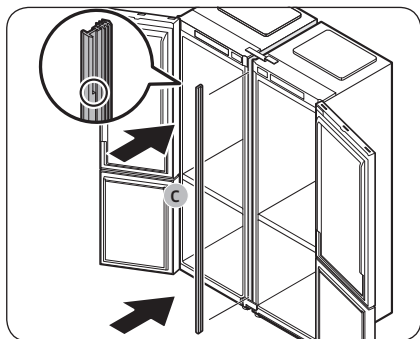

13. Medzi chladničky vložte rozperu (C) .  
- Otvorte dverka a medzi chladničky vložte rozperu (C) .

 **POZNÁMKA**

Na určenie hornej časti rozpery si pozrite jej zväčšený náčres na obrázku.

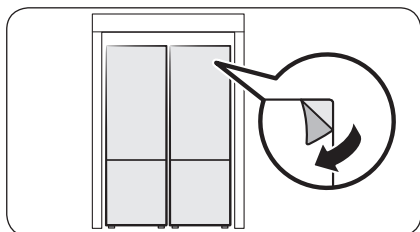

14. Vykonajte záverečnú kontrolu.  
- Ak nezistíte žiadne problémy, odlepte z produktu všetky ochranné fólie.

# Riešenie problémov

Pred kontaktovaním servisu si skontrolujte nasledujúce kontrolné body. Všetky telefonáty týkajúce sa normálnych prevádzkových situácií (bez výskytu porúch) sa budú používatelom účtovať.

## Všeobecné informácie

### Teplota

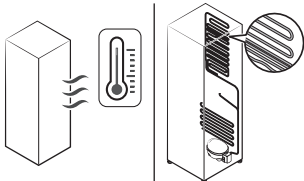

Príznak	Možná príčina	Riešenie
Chladnička/mraznička nefunguje. Teplota v chladničke/mrazničke je vysoká.	<ul style="list-style-type: none"><li>Napájací kábel nie je správne zapojený.</li></ul>	<ul style="list-style-type: none"><li>Správne zapojte napájací kábel.</li></ul>
	<ul style="list-style-type: none"><li>Teplota nie je správne nastavená.</li></ul>	<ul style="list-style-type: none"><li>Teplotu nastavte na nižšiu hodnotu.</li></ul>
	<ul style="list-style-type: none"><li>Chladnička je umiestnená v blízkosti tepelného zdroja alebo na priamom slnečnom svetle.</li></ul>	<ul style="list-style-type: none"><li>Chladničku umiestnite mimo dosahu priameho slnečného svetla alebo tepelných zdrojov.</li></ul>
	<ul style="list-style-type: none"><li>Okolo chladničky nie je dostatok priestoru.</li></ul>	<ul style="list-style-type: none"><li>Dbajte na to, aby okolo chladničky po stranách a vzadu bola medzera aspoň 5 cm.</li></ul>
	<ul style="list-style-type: none"><li>Funkcia Dovoľenka je aktivovaná.</li></ul>	<ul style="list-style-type: none"><li>Deaktivujte funkciu Dovoľenka.</li></ul>
	<ul style="list-style-type: none"><li>Chladnička je preplnená. Potraviny blokujú vetracie otvory vnútri chladničky.</li></ul>	<ul style="list-style-type: none"><li>Chladničku nepreplňajte. Dbajte na to, aby potraviny neblokovali ventiláciu.</li></ul>
Chladnička/mraznička príliš chladí.	<ul style="list-style-type: none"><li>Teplota nie je správne nastavená.</li></ul>	<ul style="list-style-type: none"><li>Teplotu nastavte na vyššiu hodnotu.</li></ul>
Vnútorňa stena je horúca.	<ul style="list-style-type: none"><li>V stenách chladničky sú zabudované rúrky odolné voči teplu.</li></ul>	<ul style="list-style-type: none"><li>Ako prevencia proti zrážaniu vlhkosti sú v predných rohoch spotrebiča zabudované rúrky odolné voči teplu. V prípade zvýšenia teploty okolitého prostredia toto zariadenie nemusí fungovať účinne. Nejde o chybu systému.</li></ul> 

# Riešenie problémov

## Zápach

Príznak	Možná príčina	Riešenie
Vo vnútri chladničky sa tvorí zápach.	<ul style="list-style-type: none"><li>• Pokazené potraviny.</li></ul>	<ul style="list-style-type: none"><li>• Chladničku vyčistíte a odstránite pokazené potraviny.</li></ul>
	<ul style="list-style-type: none"><li>• Potraviny s výraznou arómou.</li></ul>	<ul style="list-style-type: none"><li>• Dbajte na to, aby boli potraviny s výraznou arómou vzduchotesne zabalené.</li></ul>

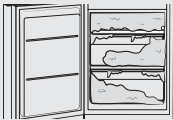
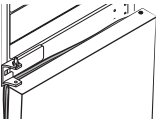
## Námraza

Príznak	Možná príčina	Riešenie
Námraza pri vetracích otvoroch.	<ul style="list-style-type: none"><li>• Potraviny blokujú vetracie otvory.</li></ul>	<ul style="list-style-type: none"><li>• Dbajte na to, aby potraviny neblokovali vetracie otvory vnútri chladničky.</li></ul>
Námraza na vnútorných stenách.	<ul style="list-style-type: none"><li>• Dvere sa riadne nezatvárajú.</li></ul>	<ul style="list-style-type: none"><li>• Dbajte na to, aby potraviny neblokovali dvere. Vyčistite tesnenie dverí.</li></ul>
V mrazničke sa nadmerne vytvára námraza. 	<ul style="list-style-type: none"><li>• Dvierka správne netesnia, pretože po otočení otvárania dverí nebolo otočené tesnenie dverí. </li></ul>	<ul style="list-style-type: none"><li>• Vyberte tesnenie dverí, otočte ho o 180° a znova ho nasadte otočené. </li></ul>

## Zrážanie vlhkosti

Príznak	Možná príčina	Riešenie
Na vnútorných stenách sa zráža vlhkosť.	<ul style="list-style-type: none"><li>• Keď sú dvere chladničky otvorené, dovnútra sa dostáva vlhkosť.</li></ul>	<ul style="list-style-type: none"><li>• Utrite vlhkosť. Dvere chladničky nenechávajte príliš dlho otvorené.</li></ul>
	<ul style="list-style-type: none"><li>• Potraviny s vysokým obsahom vlhkosti.</li></ul>	<ul style="list-style-type: none"><li>• Dbajte na to, aby boli potraviny vzduchotesne zabalené.</li></ul>

## Vydáva chladnička nezvyčajné zvuky?

Pred kontaktovaním servisu si skontrolujte nasledujúce kontrolné body. Všetky telefonáty týkajúce sa normálnych zvukov sa budú používateľom účtovať.

### Tieto zvuky sú normálne.

- Pri spustení alebo ukončení prevádzky vydáva chladnička zvuky podobné štartovaniu automobilového motora. Počas stabilizácie prevádzky budú tieto zvuky slabnúť.

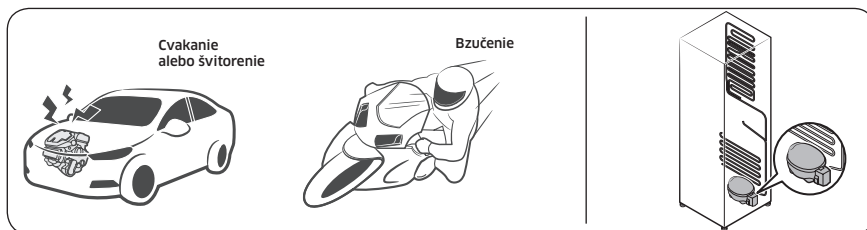

- Keď je ventilátor v prevádzke, môžu sa vyskytnúť tieto zvuky. Keď chladnička dosiahne nastavenú teplotu, ventilátor nevydáva žiadne zvuky.

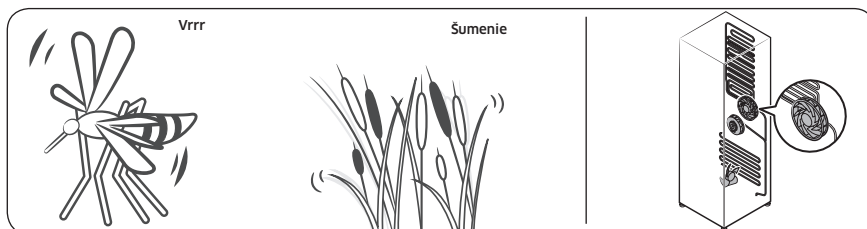

- Počas rozmrazovacieho cyklu môže na ohrievač rozmrazovača kvapkať voda, čo spôsobuje zvuky syčania.

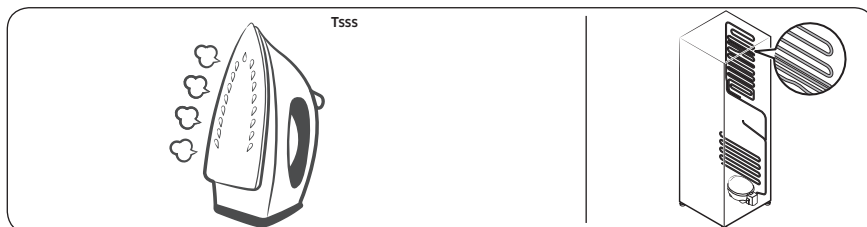

# Riešenie problémov

- Počas chladenia alebo mrazenia postupuje uzavretým potrubím chladivo, čo spôsobuje bublavé zvuky.

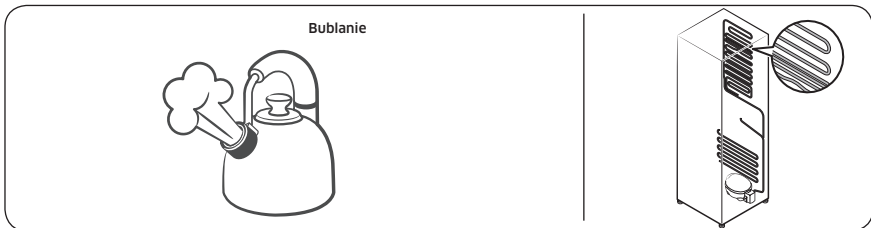

- Rozpínanie alebo stahovanie plastových častí spôsobené stúpaním alebo klesaním teploty v chladničke vydáva klopkové zvuky. Tieto zvuky sa vyskytujú počas cyklu rozmrazovania alebo keď sú elektronické časti v prevádzke.

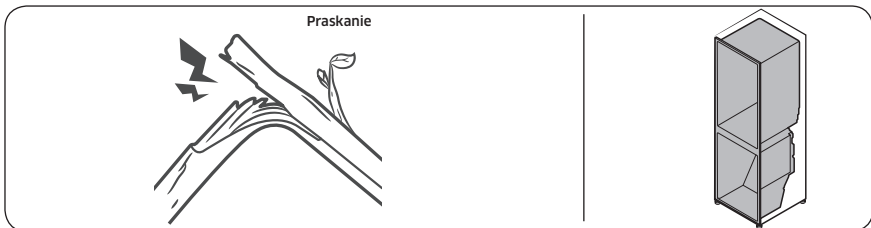

- Modely vybavené výrobnikom ľadu: Keď sa otvorí ventil prívodu vody, aby sa naplnil výrobnik ľadu, môžu sa vyskytnúť bzučivé zvuky.
- V dôsledku vyrovnávania tlakov pri otváraní a zatváraní dvier chladničky sa môže vyskytnúť šumenie.



# Príloha

## Bezpečnostné pokyny

- Na dosiahnutie čo najefektívnejšieho využitia energie ponechajte všetky vnútorné diely, ako sú koše, zásuvky, poličky a priechinok na ľadové kocky, na miestach, ktoré pre ne vyhradil výrobca.
- Chladnička nie je určená na použitie ako vstavaný spotrebič.

## Inštalačné pokyny

### Pre chladiace zariadenia s klimatickou triedou

V závislosti od klimatickej triedy je toto chladiace zariadenie určené na používanie v rozsahoch okolitej teploty podľa údajov v nasledovnej tabuľke.

Klimatickú triedu možno nájsť na výkonovom štítku. V prípade teplôt mimo stanovený rozsah nemusí produkt fungovať správnym spôsobom.

Klimatickú triedu nájdete uvedenú na štítku vnútri chladničky

### Rozsah teplôt, pri ktorých je prevádzka účinná

Chladnička je navrhnutá na prevádzku pri rozsahu teplôt, ktorý je definovaný pre danú triedu spotrebičov.

Trieda	Symbol	Rozsah teplôt okolitého prostredia (°C)	
		IEC 62552 (ISO 15502)	ISO 8561
Zvýšená mierna	SN	+10 až +32	+10 až +32
Mierna	N	+16 až +32	+16 až +32
Subtropická	ST	+16 až +38	+18 až +38
Tropická	T	+16 až +43	+18 až +43

### POZNÁMKA

Na chladiaci výkon a spotrebu energie chladničky môžu vplyvať teplota okolitého prostredia, častot otvárania dvierok a umiestnenie chladničky. Nastavenia teploty odporúčame upraviť podľa potreby.

# Príloha

---

## Pokyny týkajúce sa teploty

---

### Odporúčaná teplota

Optimálne teplotné nastavenie na skladovanie potravín:

- Chladnička: 3 °C
- Mraznička: -19 °C

### POZNÁMKA

Optimálne nastavenie teploty každej časti závisí od okolitej teploty. Vyššia optimálna teplota sa zakladá na okolitej teplote 25 °C.

### Intenzívne chladenie

Funkcia Intenzívne chladenie zrýchli proces chladenia pri maximálnych otáčkach ventilátora. Chladnička bude dve a pol hodiny bežať na maximálne otáčky a potom sa znova nastaví predchádzajúca teplota.

### Intenzívne mrazenie

Funkcia Intenzívne mrazenie zrýchli proces mrazenia pri maximálnych otáčkach ventilátora. Mraznička bude 50 hodín bežať na maximálne otáčky a potom sa znova nastaví predchádzajúca teplota. Ak treba zmraziť veľké množstvo potravín, funkciu intenzívneho mrazenia aktivujte minimálne 20 hodín pred vložením potravín do mrazničky.

### POZNÁMKA

Spotreba energie chladničky sa pri použití tejto funkcie zvýši. Keď funkciu nepotrebuje, nezabudnite ju vypnúť, čím sa mraznička vráti na pôvodné nastavenia teploty.

### Osvedčené postupy skladovania (len pre príslušné modely)

Potraviny prikryte, čím v nich uchováte vlhkosť a zabránite tomu, aby pohlcovali pachy iných potravín. Veľké množstvá potravín, ako sú napríklad polievka či guláš, je potrebné rozdeliť na menšie porcie, ktoré umiestnite do plytkých nádob. Až potom ich dajte chlaďiť. Veľké kusy mäsa či celú hydinu je potrebné rozdeliť na menšie časti, prípadne ich pred schladením umiestniť do plytkých nádob.

## Umiestnenie potravín

Police	Police by mali byť nastaviteľné tak, aby sa na ne dali použiť rôzne druhy balení.
Špecializovaná priehradka (iba príslušné modely)	Uzatvorené zásuvky na zeleninu poskytujú optimálne skladovacie prostredie pre ovocie a zeleninu. Zelenina potrebuje vyššiu vlhkosť, kým ovocie si vyžaduje vlhkosť nižšiu. Zásuvky disponujú ovládacími zariadeniami na reguláciu úrovne vlhkosti. (*V závislosti od modelu a možnosti). Zásuvka na mäso s nastaviteľnou teplotou maximalizuje čas skladovania mäsa a syrov.
Uložené na dvierkach	Vo dvierkach neskladujte potraviny podliehajúce skaze. Vajcia by ste mali skladovať v kartóne na poličke. Teplota priehradiek v dvierkach kolíše viac v porovnaní s miestami v samotnej chladničke. Dvierka uchovávajú čo najviac uzatvorené.
Mraznička	Túto časť môžete využiť na uskladnenie mrazených potravín, výrobu ľadových kociek a zmrazenie čerstvých potravín.

### POZNÁMKA

Zmrazujte výlučne čerstvé a nepoškodené potraviny. Potraviny určené na zmrazenie uchovávajú mimo už zmrazených potravín. Aby sa predišlo strate chuti a vyschnutiu potravín, umiestňujte ich do vzduchotesných nádob.

### Tabuľka skladovania v chladničke a mrazničke

Doba čerstvosti závisí od teploty a vystavenia potraviny vlhkosti. Keďže dátumy výroby nemožno považovať za smerodajné v oblasti určovania bezpečnosti výrobku, prečítajte si túto tabuľku a dodržiavajte uvedené typy.

#### Mliečne výrobky

Výrobok	Chladnička	Mraznička
Mlieko	1 týždeň	1 mesiac
Maslo	2 týždne	12 mesiacov
Zmrzlina	-	2 až 3 týždne
Prírodný syr	1 mesiac	4 až 6 mesiacov
Krémový syr	2 týždne	Neodporúča sa
Jogurt	1 mesiac	-

# Príloha

---

## Mäso

Výrobok	Chladnička	Mraznička
Čerstvé kusy, stejky, nakrájané kúsky	3 až 4 dni	2 až 3 mesiace
Čerstvé mleté mäso, mäso nakrájané na kocky	1 až 2 dni	3 až 4 mesiace
Slanina	7 dní	1 mesiac
Klobása, tatarák z bravčového, hovädzieho, morčacieho mäsa	1 až 2 dni	1 až 2 mesiace

## Hydina/vajcia

Výrobok	Chladnička	Mraznička
Čerstvá hydina	2 dni	6 až 8 mesiacov
Hydinový šalát	1 deň	-
Vajcia, čerstvé v obale	2 až 4 týždne	Neodporúča sa

## Ryby/morské plody

Výrobok	Chladnička	Mraznička
Čerstvé ryby	1 až 2 dni	3 až 6 mesiacov
Tepelne upravené ryby	3 až 4 dni	1 mesiac
Rybaci šalát	1 deň	Neodporúča sa
Sušené alebo nakladané ryby	3 až 4 týždne	-

## Ovocie

Výrobok	Chladnička	Mraznička
Jablká	1 mesiac	-
Broskyne	2 až 3 týždne	-
Ananás	1 týždeň	-
Iné čerstvé ovocie	3 až 5 dní	9 až 12 mesiacov

---

## Zelenina

Výrobok	Chladnička	Mraznička
Špargľa	2 až 3 dni	-
Brokolica, ružičkový kel, hrášok, hríby	3 až 5 dní	-
Kapusta, karfiol, zeler, uhorky, šalát	1 týždeň	-
Mrkva, repa, redkovky	2 týždne	-

---

## Informácie týkajúce sa modelu a objednávanie náhradných dielov

### Informácie týkajúce sa modelu

Prístup k registrácii modelu v databáze EPREL:

1. Prejdite na adresu <https://eprel.ec.europa.eu>.
2. Nájdite identifikačné číslo modelu na energetickom štítku k produktu a zadajte ho do vyhľadávacieho poľa.
3. Zobrazia sa informácie o energetickom označení modelu.

### Informácie o dieloch

- Minimálne obdobie, počas ktorého sú dostupné náhradné diely nevyhnutné na opravu spotrebiča
  - 7 rokov: termostaty, teplotné snímače, dosky s plošnými spojmi a svetelné zdroje, dverové rúčky, priehradky, košíky (boxy alebo zásuvky).
  - 10 rokov: dverové tesnenia
- Minimálne trvanie záruky na chladiaci spotrebič ponúkané výrobcom je 24 mesiacov.
- Príslušné informácie o objednávaní náhradných dielov získate priamo od výrobcu, prípadne z iných kanálov poskytovaných výrobcom, dovozcom či autorizovaným zástupcom.
- Odborné informácie o opravách nájdete na adrese <http://samsung.com/support>. Používateľskú servisnú príručku nájdete na adrese <http://samsung.com/support>.

# Poznámky

---

# Poznámky

---

## Kontaktujte SAMSUNG

Ak máte akékoľvek otázky alebo komentáre ohľadom produktov Samsung, prosím, kontaktujte zákaznícku podporu spoločnosti SAMSUNG.

Krajina	Kontaktné stredisko	Webová stránka
CZECH	800 - SAMSUNG (800-726786)	<a href="http://www.samsung.com/cz/support">www.samsung.com/cz/support</a>
SLOVAKIA	0800 - SAMSUNG (0800-726 786)	<a href="http://www.samsung.com/sk/support">www.samsung.com/sk/support</a>

