

This drawing is the property of LGE, and it is protected by the concerned laws and regulation.

CTQ Table

No.	CTQ Item	Unit	Value & Tolerance			Z-Value	
			Target	LSL	USL	Zst	Zit
1							
2							
3							
4							

Tolerance Grade		Length(±mm)							
Mark	Classification	0.5~3	3~6	6~30	30~120	120~400	400~1000	1000~2000	2000~4000
F	Fine (≒J-Grade)	0.05	0.05	0.1	0.15	0.2	0.3	0.5	-
M	Medium (≒K-Grade)	0.1	0.1	0.2	0.3	0.5	0.8	1.2	2.0
C	Coarse (≒L-Grade)	0.2	0.3	0.5	0.8	1.2	2.0	3.0	4.0
V	Very Coarse (≒M-Grade)	-	0.5	1.0	1.5	2.5	4.0	6.0	8.0

Tolerance Grade		Round/Chamfer(±mm)			Angle (±Degree' Minute' Second')				
Mark	Classification	0.5~3	3~6	6~	~10	10~50	50~120	120~400	400~
F	Fine (≒J-Grade)	0.2	0.5	1.0	1'	30'	20'	10'	5'
M	Medium (≒K-Grade)	0.2	0.5	1.0	1'	30'	20'	10'	5'
C	Coarse (≒L-Grade)	0.4	1.0	2.0	1' 30'	1'	30'	15'	10'
V	Very Coarse (≒M-Grade)	0.4	1.0	2.0	3'	2'	1'	30'	20'

항목	Spec.
재질	모조지
평량	80
사이즈	A5
표지 여부	유
페이지 수	128
인쇄 도수	1도

CONSENT	R/LIBRARY CHECKED	UNIT	mm	SCALE	N/S	TITLE	Manual, Owners
		DESIGNED	REVIEWED	CHECKED	APPROVED		G+Best SIGNITURE
DIE MAKER	MANUFACTURER	김주희 22.02.14	조보경 22.02.15		이갑선 22.02.15	RELATED DWG. DWG. NO.	MFL71814914
							

RELEASING THIS DRAWING WITHOUT PERMISSION LG Electronics SHOULD BE ACCUSED ACCORDING TO THE LAWS AND COMPANY RULES.

이 도면은 LG전자의 자산으로 불법 유출시 관계법과 회사규정에 의해 처벌됨.

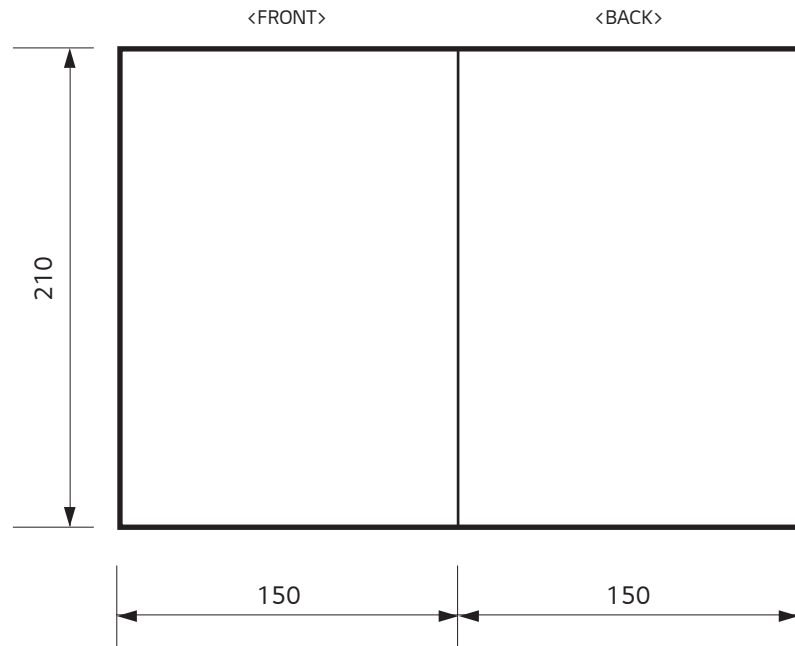

수정처: MD4파트/세인텍 (GMDS 매뉴얼)
양산처: 국제인쇄

작업 주기

1. 재질 : 작업표에 준함.
2. 인쇄방법 : 작업표에 준함.
3. 인쇄 내용, 문자의 크기, 선의 굵기 및 형상 등은 주어진 도면에 준한다.
4. 외곽 치수는 절단 후 치수임.
5. 품번 추가 시, 도면의 해당 품번란에 한도 승인 Sample을 반드시 부착 할 것.
6. LG전자 제품 유해물질 관리기준(LG(10)-A-9023) 및 협력사 유해물질 가이드 기준 Level A-I 및 A-II 유해물질 사용을 금지함.

WORK SPECIFICATIONS

1. Material should be refer to work table.
2. Printing method should be refer to work table.
3. Printing contents, the size of text and font follow the LG Drawing.
4. There is the external dimension after cutting size.
5. The size, form or appearance of the suction plate should be in accordance with the criterion-sample.
6. This part should comply with the criteria of Level A-I, A-II restricted hazardous substances which refers to LGE standard LG(10)-A-9023 and the hazardous substance management manual for the suppliers.

REV. NO. 기호	REVISION DESCRIPTION 변경 사항	REF. NO. 시방 번호	DATE 년/월/일	PREPARED 시방자	APPROVED 승인자
△					
△					
△					
△					
△					
△					

PDF ILLUSTRATOR DR COMPLETED 도면 DR 완료 완료일 :

TRIG.	UNIT	mm	SCALE	N/S	T I T L E
DESIGNED	REVIEWED	CHECKED	APPROVED		
김주희	조보경		이갑선		Manual, Owners G+ BEST SIGNATURE 1/1
22.02.14	22.02.15		22.02.15		
LG 전자 (주)		RELATED DWG.		DWG. No.	MFL71814914
LG Electronics Inc.		-----			

LG SIGNATURE

PŘÍRUČKA UŽIVATELE PRAČKA-SUŠIČKA



Před začátkem montáže si pečlivě přečtěte tyto pokyny. To montáž usnadní a zajistí, že je výrobek správně a bezpečně nainstalován. Po provedení montáže tyto pokyny ponechtejте v blízkosti výrobku pro budoucí nahlédnutí.

ČEŠTINA

LSWD100E



MFL71814914
Rev.00_021422

www.LGSIGNATURE.com

Copyright © 2022 LG Electronics Inc. Všechna práva vyhrazena.

OBSAH

Tato příručka může zahrnovat vyobrazení nebo obsah, které se liší od vámi zakoupeného typu.

Tato příručka podléhá revizím ze strany výrobce.

BEZPEČNOSTNÍ POKYNY

PŘED POUŽITÍM SI PŘEČTĚTE VŠECHNY POKYNY	3
VAROVÁNÍ	3
PÉČE O ŽIVOTNÍ PROSTŘEDÍ	8

INSTALACE

Díly a specifikace	11
Požadavky na místo instalace.....	14
Rozbalení spotřebiče	15
Vyrovnání zařízení.....	16
Připojení hadice přívodu vody.....	18
Instalace odtokové hadice	19

OBSLUHA

Přehled návodu k obsluze.....	20
Ovládací panel	22
Příprava prádla na praní	23
Přidávání pracích prostředků a aviváží	23
Tabulka programů	28
Program sušení	34
Možnosti a funkce	38
Nastavení	41

INTELIGENTNÍ FUNKCE

Aplikace LG ThinQ	45
Smart Diagnosis (Inteligentní diagnostika)	48

ÚDRŽBA

Čištění po každém praní.....	50
Čištění spotřebiče v pravidelných intervalech.....	50

ODSTRAŇOVÁNÍ ZÁVAD

Před volání servisu.....	54
--------------------------	----

BEZPEČNOSTNÍ POKYNY

PŘED POUŽITÍM SI PŘEČTĚTE VŠECHNY POKYNY

Následující bezpečnostní pokyny jsou určeny pro předcházení nepředvídaným nebezpečím, poškozením nebo nesprávné obsluze zařízení.

Pokyny jsou rozděleny na ,VAROVÁNÍ' a ,UPOZORNĚNÍ', viz podrobný popis níže.

Bezpečnostní hlášky



Tento symbol označuje události a obsluhu, které mohou mít za následek vznik rizika. Podrobně si přečtěte text označený tímto symbolem a postupujte podle pokynů, abyste předešli vzniku rizika.



VAROVÁNÍ

Tento symbol označuje situace, kdy může mít nedodržení pokynů za následek závažné zranění nebo usmrcení osob.



UPOZORNĚNÍ

Tento symbol označuje situace, kdy může mít nedodržení pokynů za následek lehké zranění nebo poškození zařízení.

VAROVÁNÍ

VAROVÁNÍ

Abyste při používání tohoto výrobku snížili riziko vzniku požáru, úmrtí, zasažení elektrickým proudem nebo zranění či popálení osob, dodržujte základní bezpečnostní opatření, včetně následujících:

Technická bezpečnost

- Toto zařízení mohou děti starší 8 let a osoby se sníženými fyzickými, sensorickými nebo mentálními schopnostmi nebo nedostatečnými zkušenostmi a znalostmi používat pod přiměřeným dozorem nebo pokud byly obeznámeny s pokyny pro bezpečné používání zařízení a

4 BEZPEČNOSTNÍ POKYNY

porozuměly možným nebezpečím. Dohlížejte na děti, aby si s přístrojem nehrály. Děti nesmí bez dozoru provádět čištění a uživatelskou údržbu.

- Děti mladší 3 let by se bez stálého dozoru neměly v blízkosti zařízení pohybovat.
- Je-li napájecí kabel poškozen, musí být nahrazen výrobcem, opravářem nebo podobně kvalifikovanými osobami, abyste předešli ohrožení.
- Větrací otvory nesmí být blokovány kobercem.
- Tento spotřebič je určen pouze pro použití v domácnosti.
- Použijte novou hadici nebo sadu hadic dodávanou se zařízením. Opětovné použití starých hadic může mít za následek únik vody a následné poškození majetku.
- Tlak vody musí být mezi 50 kPa a 800 kPa.

Maximální kapacita

Maximální kapacita při některých cyklech pro suché prádlo, která se má použít, je **praní (12 kg) / sušení (7 kg)**.

Doporučená maximální kapacita se může pro jednotlivé prací programy lišit. Chcete-li dosáhnout dobrých výsledků praní, vyhledejte si podrobné informace v **tabulce programů** v kapitole **PROVOZ**.

Bezpečnostní pokyny pro používání sušičky

- Nesušte v zařízení nevyprané prádlo.
- Textilie znečištěné látkami, jako jsou kuchyňský olej, rostlinný olej, aceton, alkohol, nafta, petrolej, odstraňovače skvrn, terpentýn, vosky a odstraňovače vosků, je před sušením v zařízení nutné vyprat v horké vodě s větším množstvím čisticího prostředku.
- Příklad nikdy nezastavujte před dokončením cyklu sušení, pokud nebude veškeré prádlo rychle vyjmuto a rozprostřeno tak, aby mohlo dojít k rozptýlení tepla.
- Předměty z pěnové pryže (latexová pěna), koupací čepice, voděodolné textilie, pogumované předměty a oděvy nebo polštáře s vložkami z pěnové pryže nesmí být v zařízení sušeny.

- Při používání aviváží nebo podobných produktů je nutné dodržovat pokyny uvedené na jejich obalu.
- Vyjměte z kapes všechny předměty, jako jsou zapalovače nebo zápalky.
- Zařízení by se nemělo používat, pokud pro čištění byly použity průmyslové chemikálie.

Instalace

- Toto zařízení by mělo být přepravováno dvěma nebo více osobami, které jej bezpečně drží.
- Zařízení neinstalujte ve vlhkém a prašném prostředí. Zařízení neinstalujte ani neskladujte v exteriéru nebo na jakémkoliv místě, které může být vystaveno povětrnostním vlivům, např. přímému slunečnímu světlu, větru, dešti nebo teplotám pod bodem mrazu.
- Zkontrolujte, zda je zástrčka zcela zasunuta do zásuvky.
- Spotřebič nezapojujte do více zásuvek, napájecích desek nebo k prodlužovacímu kabelu.
- Napájecí zástrčku, dodávanou se zařízením, neupravujte. Pokud neodpovídá dostupné zásuvce, zajistěte provedení montáže vhodné zásuvky odborným elektrikářem.
- Tento spotřebič je vybaven síťovým kabelem se zemnicím vodičem a ochranným kolíkem. Zástrčka musí být připojena do vhodné zásuvky, která je nainstalována a uzemněna v souladu s veškerými místními zákony a předpisy.
- Nesprávné připojení zemnicího vodiče může mít za následek riziko zasažení elektrickým proudem. Pokud si nejste jisti, zda je zařízení správně uzemněno, obraťte se na odborného elektrikáře nebo servisního technika.
- Mini pračka LG musí být instalována pod odpovídající pračku LG s předním plněním vyrobenou po roce 2009.

6 BEZPEČNOSTNÍ POKYNY

Obsluha

- Nikdy neuvádějte zařízení do provozu, pokud je poškozené, vadné, částečně demontované nebo pokud chybí či jsou poškozené některé součásti včetně poškozeného napájecího kabelu nebo zástrčky.
- Nepoužívejte žádné ostré objekty na ovládací panel k obsluze spotřebiče.
- Nepokoušejte se oddělit žádné panely nebo rozmontovat spotřebič.
- Neopravujte ani nevyměňujte žádné díly zařízení. Veškeré opravy a servis musí provádět kvalifikovaní servisní pracovníci, není-li v této příručce uživatele doporučeno jinak. Používejte pouze schválené tovární díly.
- Když jsou dvířka plnicího otvoru otevřená, netlačte na ně shora nadměrnou silou.
- Nevkládejte do zařízení zvířata, např. domácí mazlíčky.
- Neperte žádné části oblečení, které jsou výrobcem označeny na štítku jako nevhodné pro praní.
- V bezprostřední blízkosti pod zařízením a v jeho okolí neskladujte hořlavé materiály, např. cupaninu, papír, hadry, chemikálie atd.
- Nenechávejte otevřená dvířka zařízení. Otevřená dvířka lákají děti, aby se na nich houpaly nebo aby lezly do zařízení, což by mohlo mít za následek poškození zařízení nebo zranění osob.
- Do zařízení nevkładejte ani v něm neperte nebo nesažte textilie, které byly čištěny, nasáknuty nebo potřísněny hořlavými nebo výbušnými látkami (jako jsou vosky, odstraňovače vosků, oleje, barvy, benzin, odmašťovací kapaliny, roztoky pro suché čištění, petrolej, benzin, odmašťovače skvrn, terpentýn, rostlinný olej, kuchyňský olej, aceton, alkohol atd.). Při nesprávném použití by mohlo dojít k požáru nebo výbuchu.
- Nepoužívejte chlorové bělidla.
- Nepoužívejte spotřebič bez namontované jednotky pro automatické dávkování tekutého pracího prostředku.
- V blízkosti spotřebiče nepoužívejte ani neskladujte hořlavé nebo vznětlivé látky (ether, benzen, alkohol, chemikálie, LPG, hořlavé

spreje, benzín, ředidlo, ropu, insekticidy, osvěžovače vzduchu, kosmetiku, atd.).

- Nikdy nesahejte do zařízení, pokud je v provozu. Vyčkejte, dokud nedojde k úplnému zastavení bubnu.
- Nedotýkejte se dvířek během programů využívajících vysokou teplotu.
- V případě úniku vody ze spotřebiče nebo zaplavení podlahy odpojte síťovou zástrčku a obraťte se na zákaznické informační středisko společnosti LG Electronics.
- Zavřete vodovodní kohoutky, abyste snížili tlak na hadice a ventily a minimalizovali únik, pokud by došlo k prasknutí nebo poškození. Zkontrolujte stav plnicích hadic, měly by být vyměněny po 5 letech.
- V případě úniku plynu (isobutanu, propanu, zemního plynu, apod.) v domácnosti se spotřebiče ani zástrčky nedotýkejte a místnost okamžitě vyvětrejte.
- Pokud dojde v zimním období ke zmrznutí odtokové hadice nebo hadice přívodu vody, použijte pračku výhradně po jejím rozmrazení.
- Všechny prací prostředky, aviváže a bělicí prostředky udržujte mimo dosah dětí.
- Nedotýkejte se zástrčky ani ovládacích prvků zařízení vlhkýma rukama.
- Napájecí kabel nadměrně neohýbejte ani na něj nepokládejte těžké předměty.
- Během praní se nedotýkejte vody, která je vypuštěna ze spotřebiče.
- Ujistěte se, že odtok funguje správně. Pokud není voda správně vypuštěna, může dojít k zaplavení podlahy.
- Je-li teplota vzduchu vysoká a teplota vody je nízká, může dojít ke kondenzaci a tím k zvlhnutí podlahy.
- Otřete nečistoty nebo prach z kontaktů zástrčky.

8 BEZPEČNOSTNÍ POKYNY

Údržba

- Před čištěním zařízení odpojte od zdroje napájení. Nastavení ovládacích prvků na hodnotu VYPNUTO nebo přechod do pohotovostního režimu neodpojí zařízení od zdroje napájení.
- Po úplném odstranění vlhkosti a prachu bezpečně zapojte elektrickou zástrčku do zásuvky.
- Při čištění nestříkejte vodu dovnitř ani na vnější povrch zařízení.
- Nikdy nevypojujte spotřebič tahem za síťový kabel. Vždy pevně uchopte elektrickou zástrčku a vytáhněte ji přímo ze zásuvky.
- Rozebírat, opravovat nebo upravovat spotřebič by měli pouze kvalifikovaní servisní pracovníci z LG Electronics. Pokud chcete přemístit a instalovat spotřebič na jiné místo, obraťte se na zákaznické informační středisko společnosti LG Electronics.

Likvidace

- Před vyřazením starého přístroje jej odpojte od elektrické sítě. Abyste zamezili nesprávnému použití přístroje, odřízněte přímo za přístrojem síťový kabel.
- Veškeré obalové materiály (např. plastové pytle nebo polystyren) odstraňte z dosahu dětí. Obalové materiály mohou způsobit udušení.
- Před likvidací tohoto spotřebiče odpojte napájecí kabel a vyjměte dvířka, abyste zabránili nebezpečí uvěznění dětí nebo malých zvířat uvnitř spotřebiče.

PÉČE O ŽIVOTNÍ PROSTŘEDÍ

Doporučení týkající se životního prostředí a ekonomiky provozu

Spotřeba energie a vody

- Spotřeba vody a spotřeba energie mohou být ovlivněny hmotností náplně. Chcete-li svůj spotřebič využít co nejlépe, vložte do něj maximální množství suchého prádla pro daný program.

- Nejúčinnější programy s ohledem na spotřebu energie jsou zpravidla ty, které využívají nižší teploty a delší trvání.
- Hlučnost a zbytkový obsah vlhkosti jsou ovlivněny rychlostí odstředování: čím vyšší je rychlost odstředování ve fázi odstředování, tím je vyšší hlučnost a nižší zbytkový obsah vlhkosti.
- Každá náplň prádla do maximálního množství uvedeného výrobcem pro jednotlivé programy přispívá k úsporám energie a vody.
- Při praní menších množství prádla pomůže snížit spotřebu vody a energie automatický systém rozpoznávání náplně.
- Pro malé a lehce znečištěné náplně použijte rychlý program.
- Prací prostředky pro studenou vodu mohou být stejně účinné i při nižších teplotách (asi 20 °C). Při nastavení na 20 °C se spotřebuje méně energie než při 30 °C nebo vyšších teplotách.

Prací prostředek

- Prací prostředek by měl být zvolen v závislosti na typu, barvě, znečištění tkaniny a teplotě praní. A měl by být používán podle pokynů výrobce pracího prostředku. Používejte pouze prací prostředky, které jsou vhodné pro pračky s předním plněním.
- Na menší náplň používejte méně pracího prostředku.
 - Částečná náplň: 1/2 obvyklého množství.
 - Minimální náplň: 1/3 maximální náplně.

Výběr dalších možností a funkcí

- Zvolte teplotu vody vhodnou pro druh prádla. Pro dosažení nejlepších výsledků postupujte podle symbolů na štítku pro péči o tkaniny.
- Pro praní normálně a silně znečištěné náplně je doporučována možnost předpírky.

Při použití programu sušení

- Chcete-li uspořit energii, zvolte při sušení v bubnové sušičce nejvyšší možnou rychlost odstředování pro prací program.

10 BEZPEČNOSTNÍ POKYNY

- U většiny sušení dbejte na to, aby byly všechny kusy prádla ze stejného materiálu a měly stejnou tloušťku.
- Když zvolíte pouze sušení, je v rámci úspory energie ihned spuštěno odstředování.

Likvidace starého přístroje



- Tento symbol přeškrtnutého koše značí, že odpad z elektrických a elektronických výrobků (WEEE) je nutné likvidovat odděleně od linky komunálního odpadu.
- Staré elektrické výrobky mohou obsahovat nebezpečné látky, takže správná likvidace starých přístrojů pomůže zabránit potenciálním negativním důsledkům pro životní prostředí a lidské zdraví. Staré přístroje mohou obsahovat znovu použitelné díly, které lze použít k opravě dalších výrobků a další cenné materiály, které lze recyklovat a šetřit tak omezené zdroje.
- Spotřebič můžete zanést buď do obchodu, kde jste ho zakoupili nebo se obrátit na místní správu komunálních odpadů, kde získáte podrobné informace o autorizovaném sběrném místě WEEE. Pro poslední aktuální informace z vaší země si prosím prostudujte web www.lg.com/global/recycling

Tato pračka obsahuje fluorované skleníkové plyny

R134a(GWP: 1430): 0,300 kg / 0,429 t ekvivalentu CO₂ Hermeticky uzavřeno.

INSTALACE

Díly a specifikace

POZNÁMKA

- Vzhled a technické údaje spotřebiče se mohou v rámci zvyšování kvality bez předchozího upozornění změnit.

ČEŠTINA

Pohled zepředu

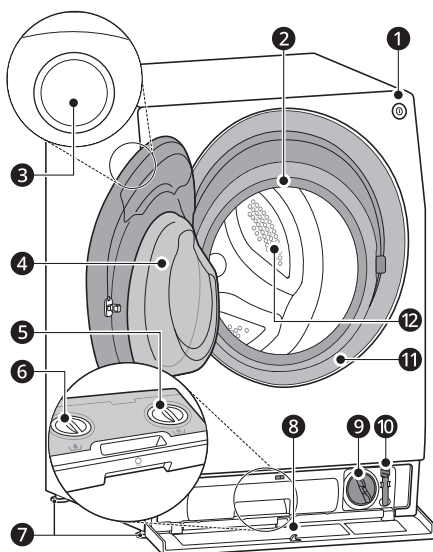

- 1 Tlačítko **Napájení**
- 2 Indikátor bubnu
- 3 Ovládací panel
- 4 Dvířka
- 5 Krytka dávkovače tekuté aviváže
- 6 Krytka dávkovače tekutého pracího prostředku
- 7 Vyrovnávací nožka
- 8 Dolní kryt
- 9 Filtr odtokového čerpadla
- 10 Odtoková hadice
- 11 Těsnění dvířek
- 12 Buben

Pohled zezadu

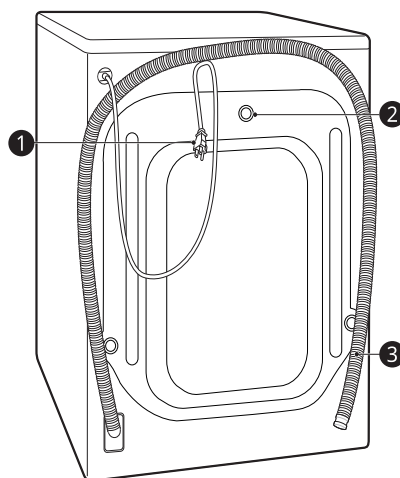

- 1 Síťová zástrčka
- 2 Přepravní šrouby
- 3 Odtoková hadice

12 INSTALACE

Příslušenství

*1 Dodávané příslušenství se může lišit v závislosti na zakoupeném modelu.



1	Hadice pro přívod studené vody	5	Obloukový držák pro upevnění odtokové hadice
2	Montážní klíč	6	Stahovací páska *1
3	Krytky pro zakrytí otvorů pro přepravní šrouby	7	Odměrka
4	Protiskluzové podložky *1		

Technické údaje

Model	LSWD100E
Napájení	220–240 V~, 50 Hz
Hmotnost	94,5 kg

Rozměry(mm)

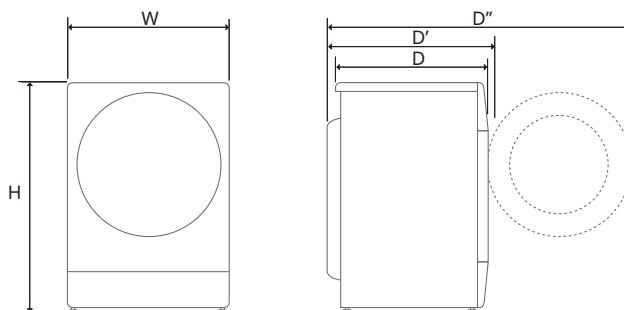

W	600	D	640	H	850
D'	675	D''	1220		

Informace o LED osvětlení

Tento výrobek obsahuje zdroj světla s třídou energetické účinnosti G.

- LED osvětlení se automaticky zapne a vypne v každé z následujících situací:
 - když otevřete a zavřete dvířka,
 - když stisknete tlačítka **Napájení** a **Start/Pauza**.
- LED osvětlení nelze ztlumit.
- LED osvětlení neobsahuje rtuť.
- Viz www.lg.com/global/recycling.

POZNÁMKA

- Tato funkce je k dispozici pouze u zakoupeného modelu.

Pokud LED osvětlení nepracuje

Zavřete dvířka a znovu je otevřete nebo stiskněte tlačítko **Napájení**. Pokud se LED osvětlení nerozsvítí, kontaktujte zákaznické informační středisko společnosti LG Electronics. Nepokoušejte se LED osvětlení odstranit.

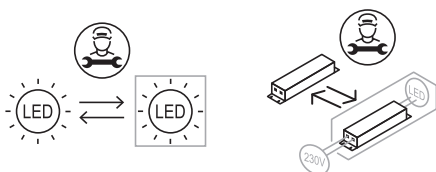

14 INSTALACE

Požadavky na místo instalace

Před instalací spotřebiče zkontrolujte následující informace a ujistěte se, zda je spotřebič instalován na správném místě.

Místo instalace

- Tento spotřebič musí být nainstalován na pevné podlaze, aby se minimalizovaly vibrace během odstředovacího cyklu. Betonová podlaha je nejlepší, protože během odstředovacího cyklu je mnohem méně náchylná k vibracím než dřevěné podlahy nebo koberce.
- Nestavte pračku na žádný malý podstavec nebo na dřevěnou bednu.
- Nelze-li se vyhnout instalaci zařízení v blízkosti plynového sporáku nebo běžných kamen, musí být mezi pračku a zdroj tepla vložena izolační deska (850 × 600 mm), jejíž povrch musí být na straně u topného tělesa potažený hliníkovou fólií.
- Zajistěte, aby bylo zařízení po instalaci snadno přístupné technikovi pro případ opravy.
- Při instalaci spotřebiče seřídte všechny čtyři nožičky pomocí dodaného klíče na šrouby, aby byl spotřebič stabilní.

Instalace na podlahu

Aby byla zajištěna dostatečná vůle pro přívodní hadice, odtokovou hadici a proudění vzduchu, ponechte minimální vůli po stranách nejméně 50 mm a 100 mm za spotřebičem. Nezapomeňte na stěny, dveře nebo podlahové lišty, které mohou zvýšit požadované vzdálenosti.

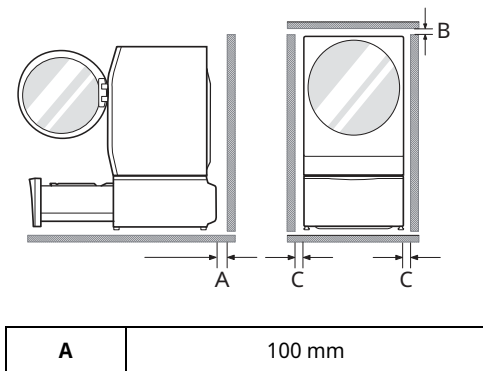

B	5 mm
C	50 mm

VAROVÁNÍ

- Toto zařízení je určeno pouze pro použití v domácnosti a nesmí se používat v mobilních prostředích.

POZNÁMKA

- Nikdy se nepokoušejte zarovnat veškerou nerovnou podlahu pod spotřebičem podkládáním dřevěnými špalíky, kartonem nebo podobnými materiály.

Dřevěné podlahy (dutinové podlahy)

Při instalaci spotřebiče na dřevěné podlahy použijte pryžové misky, abyste snížili nadměrné vibrace a nerovnováhu. Podlaha ze dřeva nebo laminátu může přispět k nadměrným vibracím a nerovnováze, chybám a nesprávnému fungování.

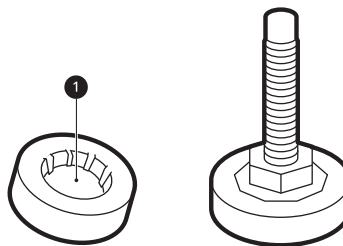

- Abyste vibracím předešli, doporučujeme u všech nožek pračky použít pryžové misky s minimální tloušťkou 15 mm ①, které budou přišroubovány nejméně ke dvěma podlahovým nosníkům.
- Pokud je to možné, nainstalujte zařízení do některého z rohů místnosti, kde je podlaha stabilnější.
- Pro snížení vibrací nasadte pryžové misky.

UPOZORNĚNÍ

- Pokud je spotřebič instalován na nerovné podlaze (např. dřevěná podlaha), záruka

nepokrývá žádné škody a náklady vzniklé kvůli instalaci na takové nerovné podlaze.

POZNÁMKA

- Pryžové misky (díl č. **4620ER4002B**) můžete zakoupit v servisním středisku LG.

za následek zranění osob nebo závažnou poruchu. Obratě se na místního autorizovaného servisního pracovníka společnosti LG.

- Zástrčka elektrického napájení musí být připojena do vhodné zásuvky, která je odborně nainstalována a uzemněna v souladu s veškerými místními zákony a předpisy.

Větrání

- Ujistěte se, že proudění vzduchu okolo zařízení nebude narušováno koberci, rohožkami atd.

Teplota prostředí

- Neinstalujte zařízení v místnostech, kde by mohla teplota klesnout pod bod mrazu. Zmrzlé hadice mohou pod tlakem prasknout. Spolehlivost elektronické řídicí jednotky může být při teplotách pod bodem mrazu snížena.
- Pokud je dodávka zařízení realizována v zimním období a teplota se pohybuje pod bodem mrazu, umístěte spotřebič před uvedením do provozu na několik hodin do místnosti s pokojovou teplotou.

Elektrické připojení

- Nepoužívejte prodlužovací přívod ani rozbočovací zásuvku.
- Po ukončení provozu vždy odpojte zařízení od elektrické sítě a vypněte přívod vody.
- Zařízení připojujte k uzemněné zásuvce zapojené podle platných předpisů pro elektrickou instalaci.
- Zařízení musí být umístěno tak, aby byla zástrčka snadno přístupná.
- Zásuvka elektrické energie se musí nacházet do 1 m od jedné ze stran spotřebiče.

⚠ VAROVÁNÍ

- Opravy spotřebiče mohou provádět pouze kvalifikované osoby. Pokud jsou opravy prováděny nezkušenými osobami, může to mít

Rozbalení spotřebiče

Zvednutí zařízení z polystyrenové podložky

Po odstranění krabice a dopravního materiálu vyzvedněte spotřebič z pěnové základny.

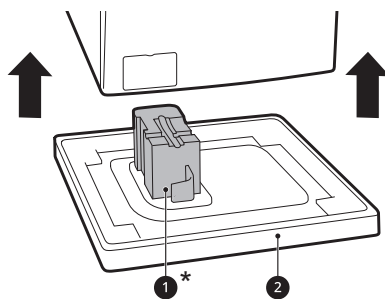

- Ujistěte se, že podpora bubnu ①* vychází společně se základnou a není zaseklá ke dnu spotřebiče.
- Pokud je pro odstranění lepenkové spodní části obalu nutné zařízení položit ②, vždy chraňte stranu zařízení a položte jej opatrně na bok. Nepokládejte zařízení na přední nebo zadní stranu.

* Dodávané příslušenství se může lišit v závislosti na zakoupeném modelu.

Demontáž přepravních šroubů

Abyste zabránili silným vibračním a poškození spotřebiče, odstraňte přepravní šrouby a příchytky.

- 1 Počínaje spodními dvěma přepravními šrouby ①, použijte klíč (je součástí dodávky), abyste

16 INSTALACE

plně uvolnili všechny přechodové šrouby otočením proti směru hodinových ručiček.

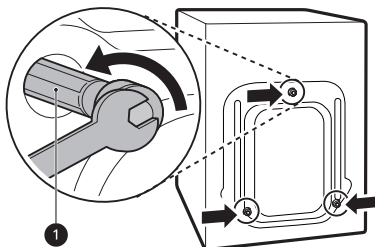

2 Demontujte sestavy šroubů mírným protáčením, zatímco je vytažujete ven.

3 Nasadte krytky otvorů.

- Vyhledejte kryty otvorů **2** přiložené v balíčku s příslušenstvím nebo připevněné k zadní části.

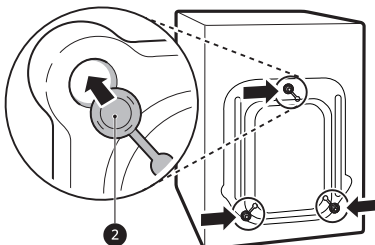

POZNÁMKA

- Uschovejte přepravní šrouby a příchytky pro budoucí použití.
- Přepravujte tento spotřebič tak, abyste předešli poškození, jak je uvedeno níže:
 - Přepravní šrouby znovu nainstalujte.
 - Napájecí kabel připevněte k zadní straně spotřebiče.

- Pokud se přístroj při šikmém zatlačení horní desky spotřebiče kymácí, znovu nastavte nohy.
- Po instalaci zkontrolujte, zda je spotřebič dokonale ve vodorovné poloze.

POZNÁMKA

- Podlahy ze dřeva nebo laminátu mohou přispívat k nadměrným vibracím a nerovnováze. Zesílení nebo vyztužení dřevěné podlahy může v tomto případě vést k zastavení nebo snížení nadměrného hluku a vibrací.
- Nikdy se nepokoušejte zarovnat veškerou nerovnou podlahu pod spotřebičem podkládáním dřevěnými špalíky, kartonem nebo podobnými materiály.

Nastavení a úprava polohy nohou

Při instalaci spotřebiče musí být spotřebič zarovnan a dokonale vyrovnan. Pokud není spotřebič zarovnan a správně vyrovnan, může dojít k poškození spotřebiče nebo nemusí správně fungovat.

- 1** Pokud je podlaha nerovná otočte vyrovnávací nožičku tak, jak se to vyžaduje.
- Nevkládejte pod nohy kusy dřeva atd.

Vyrovnaní zařízení

Kontrola polohy

Při úhlopříčném zatlačení na okraje horní desky by se spotřebič neměl vůbec pohybovat nahoru a dolů (zkontrolujte oba směry).

- Zajistěte, aby všechny čtyři nohy byly stabilní a spočívaly na podlaze.

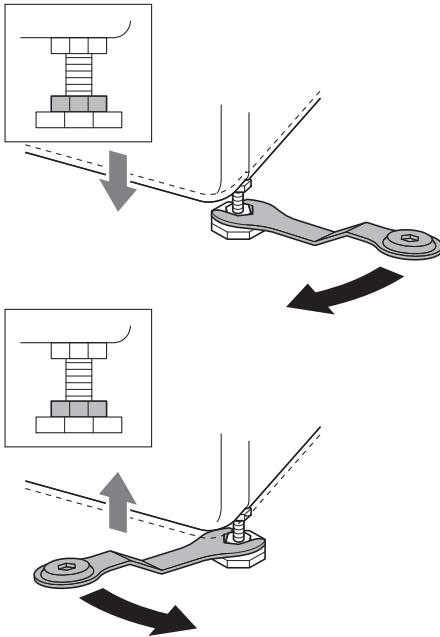

POZNÁMKA

- Neinstalujte pračku na sokl, podstavec nebo vyvýšený povrch, pokud nebyly vyrobeny společností LG Electronics a určeny pro použití s tímto modelem.

- 2 Zkontrolujte, zda je spotřebič perfektně umístěn pomocí vodováhy ①.

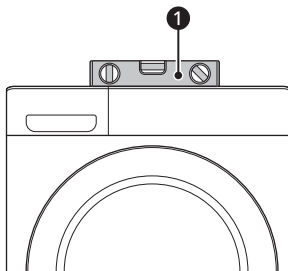

- 3 Zajistěte vyrovnávací nožičku pomocí pojistných matic ② otočením proti směru

hodinových ručiček proti spodní straně spotřebiče.

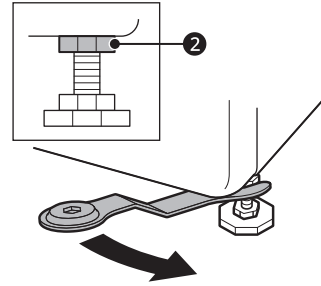

- 4 Zkontrolujte, zda jsou všechny pojistné matice ve spodní části spotřebiče řádně zajištěny.

POZNÁMKA

- Správné umístění a vyrovnaní spotřebiče zajistí dlouhodobý, správný a spolehlivý provoz.
- Spotřebič musí být ve 100% vodorovné poloze a musí být pevně postaven na tvrdé, rovné podlaze.
- Při zátěži nesmí docházet ke „kývání“ přes rohy.
- Zamezte namočení nožek spotřebiče. V opačném případě může dojít k výskytu vibrací nebo hluku.

Použití protiskluzových podložek

Tato možnost se může lišit v závislosti na zakoupeném modelu.

Pokud instalujete pračku na kluzký povrch, může dojít z důvodu nadměrných vibrací k jejímu posunutí. Nesprávné vyrovnaní může mít za následek hluk a vibrace. Pokud dojde k této situaci, vložte pod polohovatelné nožky protiskluzové podložky a vyrovnejte výšku.

- 1 Očistěte podlahu, aby bylo možné připevnit protiskluzové podložky.
 - Suchým hadříkem odstraňte cizí předměty a vlhkost. Při výskytu vlhkosti by mohlo dojít k uklouznutí protiskluzových podložek.

18 INSTALACE

2 Po umístění zařízení do prostoru instalace vyrovnajte výšku.

3 Protiskluzovou podložku umístěte přilnavou stranou **1** na podlahu.

- Nejeefektivnějším způsobem je instalace protiskluzových podložek pod přední nohy. Pokud je obtížné umístit podložky pod přední nohy přístroje, přidejte je pod zadní nohy.

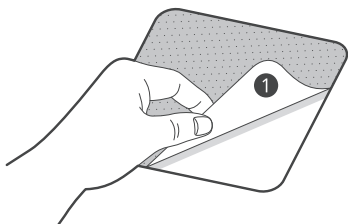

4 Umístěte spotřebič na protiskluzové podložky.

- Nepřikládejte přilnavou stranu **1** protiskluzových podložek k nohám spotřebiče.

POZNÁMKA

- Další doplňkové protiskluzové podložky je možné objednat v servisním středisku LG Electronics.

Připojení hadice přívodu vody

Poznámka k připojení

- Tlak vody se musí nacházet mezi hodnotami **50 kPa** a **800 kPa** (0,5–8,0 kgf/cm²). Je-li tlak vody větší než **800 kPa**, mělo by být nainstalováno dekompresní zařízení.
- Pravidelně kontrolujte stav přívodné hadice vody a v případě nutnosti ji vyměňte.

POZNÁMKA

- Neutahujte přívodní hadici vody příliš ani k jejímu utažení na přívodní ventily nepoužívejte mechanické nástroje.

- Pro připojení k přívodu vody není potřeba žádná další ochrana před zpětným tokem.

Kontrola pryžového těsnění

S hadicemi přívodu vody se dodávají dvě pryžová těsnění **1**. Používají se k tomu, aby se zabránilo vytékání vody. Ověřte, zda je připojení ke kohoutkům dostatečně těsné.

- Na dotažení přívodních hadic vody nepoužívejte mechanická zařízení, jako např. páky. Ujistěte se, že zakřivený konec přívodní hadice vody je připojen ke spotřebiči.

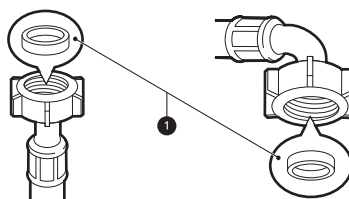

Připojení hadice k vodovodnímu kohoutku

Připojení šroubovací hadice ke kohoutu se závitem

Přišroubujte konektor přívodní hadice k vodovodnímu kohoutku. Utáhněte ručně pouze pomocí měkkého hadříku. Nedotahujte přívodní hadici žádným mechanickým zařízením.

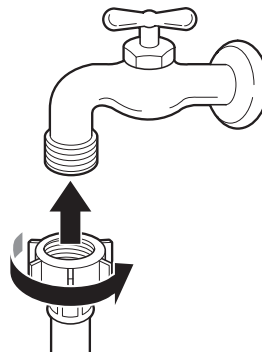

POZNÁMKA

- Po připojení přívodní hadice na vodu k vodovodnímu kohoutku pusťte vodu a vypláchněte cizí látky (nečistoty, písek, piliny, atd.) z vodovodního potrubí. Napusťte vodu do nádoby a zkontrolujte její teplotu.

Připojení hadice ke spotřebiči

Přívodní hadici našroubujte na ventil přívodu vody na zadní straně spotřebiče.

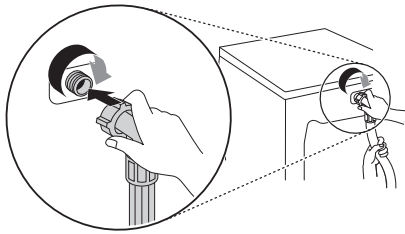

- V případě modelů s jedním přívodem vody nepřipojujte hadici k přívodu teplé vody. Připojte pouze přívod studené vody.

POZNÁMKA

- Pokud po připojení voda z hadice uniká, opakujte stejné kroky. Pro přívod vody použijte nejstandardnější typ kohoutu. V případě, že je kohout hranatý nebo příliš velký, odstraňte před instalací kohoutu na adaptér vodicí desku.
- Zajistěte, aby hadice nebyla zalomená nebo zachycena.

- Správné upevnění odtokové hadice umožní zamezit poškození podlahy z důvodu úniku vody.

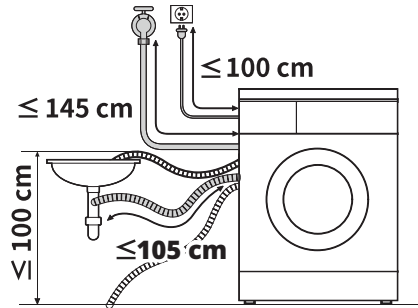

ČEŠTINA

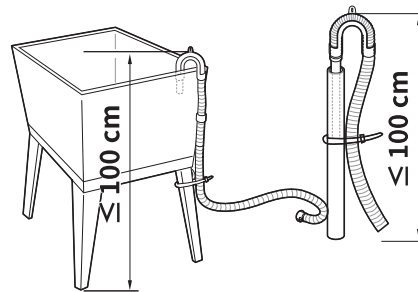

- Pokud je odtoková hadice příliš dlouhá, nesazte se ji zatlačit zpět do zařízení. Mohlo by to mít za následek abnormální hluk.
- Při instalaci odtokové hadice do umyvadla zajistěte její koncovku lankem.

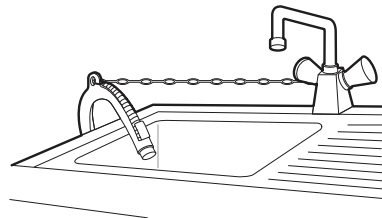

Instalace odtokové hadice

Montáž odtokové hadice a obloukového držáku

Odtoková hadice nesmí být připojená výše než **100 cm** nad podlahou. Nemusel by pak být zajištěn odtok vody ze zařízení nebo by mohla voda vytékat pomalu.

OBSLUHA

Přehled návodu k obsluze

Použití spotřebiče

Před prvním praním zvolte prací program **Cotton (Bavlna)** a přidejte polovinu prášku. Spustte spotřebič, aniž by v pračce bylo oblečení. Takto můžete z bubny odstranit usazeniny a vodu, které mohly v pračce zůstat z výroby.

- 1 Roztříďte prádlo, jak je potřeba, podle typu textile, míry znečištění, barvy a velikosti.
- 2 Otevřete dvířka a vložte prádlo do spotřebiče.

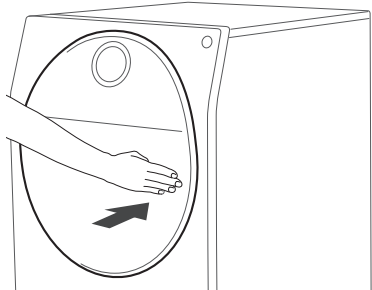

⚠ UPOZORNĚNÍ

- Před zavřením dvířek se ujistěte, že se všechny kusy oblečení a předměty nacházejí uvnitř bubny a nevyčnívají na gumové těsnění dvířek, kde se mohou zachytit při zavření dvířek. Pokud

tak neučiníte, může dojít k poškození těsnění dvířek a oblečení.

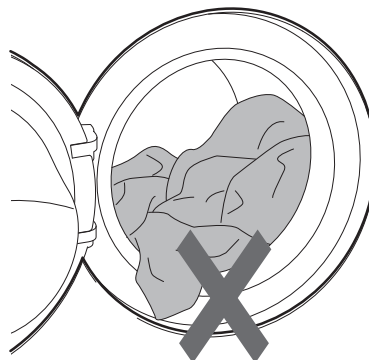

- 3 Zavřete dvířka spotřebiče.

⚠ UPOZORNĚNÍ

- Odstraňte předměty z ohebného těsnění dvířek, abyste předešli poškození prádla nebo těsnění dvířek.

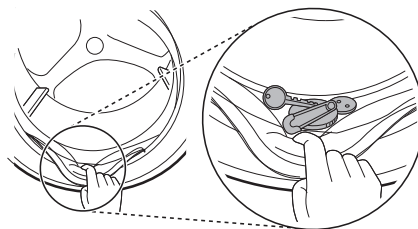

- 4 Přidejte čisticí prostředky nebo prací prášek a aviváž.
 - Přidejte do dávkovače na prací prostředek odpovídající množství pracího prostředku. V

případě potřeby přidejte do příslušných částí dávkovače aviváž.

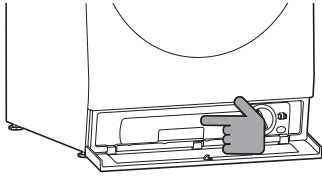

dojde k vypnutí pračky a všechna nastavení budou vymazána.

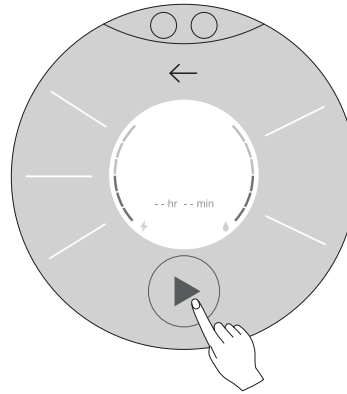

- 5 Stiskněte tlačítko **Napájení** a zapněte spotřebič.



- 6 Zvolte požadovaný prací program.
- Stiskněte opakovaně tlačítko programu, dokud není vybrán požadovaný program.
 - Nyní zvolte teplotu praní a rychlost odstředování. Věnujte pozornost štítkům udávajícím péči na vašem oblečení.

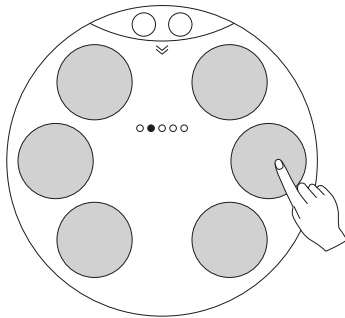

- 7 Spustte program.
- Pro dočasné pozastavení programu stiskněte tlačítko **Start/Pauza**. Spotřebič se zatřese krátce bez vody, aby bylo možné zjistit hmotnost náplně. Pokud nebude stisknuto tlačítko **Start/Pauza** do jisté doby,

POZNÁMKA

- V následujícím případě se dvířka neotevrou, i když pozastavíte prací program nebo vypnete pračku.
 - Když pračka spustí prací program, a uvnitř bubnu je voda, dvířka se neotevřou, aby se zabránilo úniku vody, dokud pračka vodu úplně nevypustí.
- 8 Konec programu.
 - Po dokončení programu zazní melodie. Abyste snížili míru pomačkání, ihned vyjměte prádlo ze spotřebiče.
 - Po vyjmutí prádla zkontrolujte, zda nedošlo k zachycení drobných předmětů v těsnění dvířek.

22 OBSLUHA

Ovládací panel

Skutečný ovládací panel se může lišit dle modelu.

Funkce na ovládacím panelu

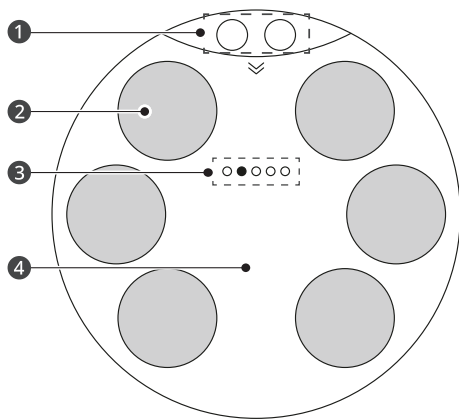

1 Rychlé nastavení

- Zobrazí se funkce **Child Lock (Dětská pojistka)**, **Remote Start (Dálkový start)**, **Internal Lighting (Vnitřní osvětlení)**, **Auto Detergent (Automatické dávkování pracího prostředku)**, **Auto Softener (Automatické dávkování aviváže)**, výběr z **Main Washer (Hlavní pračka)** a **Mini Washer (Mini pračka)** a **More Settings (Další nastavení)**. Funkci zapnete nebo vypnete dotykem.

2 Programy

- Můžete si vybrat požadovaný program. Další informace naleznete v části **Programy praní**.
- Nové a speciální programy, které nejsou zahrnuty v základních programech spotřebiče, si můžete stáhnout v kategorii **Download Cycles (Programy ke stažení)**.

3 Kategorie programů

- Tečky označují aktuální obrazovku kategorie. Potáhnutím prstem na displeji doleva nebo doprava zobrazíte možnosti **Wash Cycles (Prací programy)**, **Dry Cycles (Programy sušení)**, **Download Cycles (Programy ke stažení)** a **AI Suggestion Cycles (Navrhovaný AI cyklus)**.

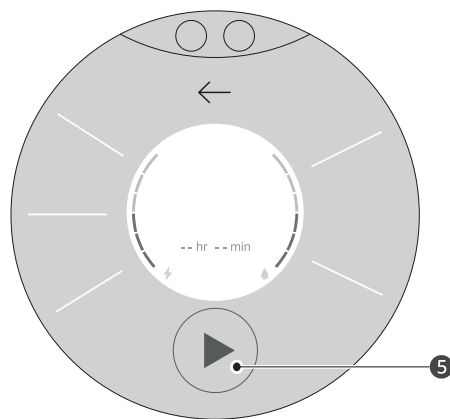

- Pokud stejný program spustíte více než třikrát, bude zařazen pod možnost **AI Suggestion Cycles (Navrhovaný AI cyklus)**.
- Kategorie programů se mohou u některých modelů lišit.

4 Zobrazení času a stavu

- Na displeji se zobrazují nastavení, odhadovaný zbývající čas, možnosti a stavová hlášení pračky. Po zapnutí pračky se na displeji rozsvítí výchozí nastavení.

5 Tlačítko Start/Pauza

- Stisknutím tohoto tlačítka spustíte vybraný program.
- Pokud je pračka v provozu, můžete tímto tlačítkem program pozastavit, aniž byste ztratili aktuální nastavení.

POZNÁMKA

- Pokud tlačítko **Start/Pauza** pro spuštění zvoleného programu nestisknete, pračka se po určité prodlevě automaticky vypne a všechna nastavení programu se ztratí.

Příprava prádla na praní

Dávku pro praní roztráďte, abyste dosáhli nejlepších výsledků, a poté oblečení připravte podle značek na štítcích uvádějících péči.

Třídění oblečení

- Úroveň znečištění (Silné, Normální, Lehké): Oddělte oděv podle úrovně znečištění. Pokud je to možné, neperte silně znečištěné kusy s lehce znečištěnými.
- Barva (Bílá, Světla, Tmavá): Perte tmavé nebo obarvené oblečení odděleně od bílých nebo světlých barev. Míchání barveného oblečení se světlým oblečením může mít za následek přenos barvy nebo změnu barvy světlejšího oblečení.
- Cupanina (Zdroje cupaniny, Sběrače cupaniny): Perte tkaniny produkující cupaninu odděleně od tkanin, které sbírají cupaninu. Zdroje cupaniny mohou způsobit žmolkování a chlupatění na sběračích cupaniny.

Kontrola štítků s informacemi o péči o oblečení

Tyto symboly obsahují informace o složení textilu a doporučeném způsobu praní nebo čištění.

Symboly na štítcích oblečení

Symbol	Druh praní/tkaniny
	<ul style="list-style-type: none">• Normální praní• Bavlina, Smíšené prádlo
	<ul style="list-style-type: none">• Syntetika• Syntetika, smíšené tkaniny
	<ul style="list-style-type: none">• Speciální jemné praní• Jemné prádlo
	<ul style="list-style-type: none">• Pouze ruční praní• Vlna, hedvábí
	<ul style="list-style-type: none">• Neperte

POZNÁMKA

- U pomlček pod symbolem jsou uvedeny informace o typu tkaniny a maximální povolené mechanické zátěži.

Kontrola oblečení před naložením do pračky

- Aby se při odštěďování náplň rovnoměrně rozložila, kombinujte v náplni velké a malé části oblečení.
- Neperte samostatně malé kusy. Přidejte 1 - 2 podobné kusy do dávky na praní a zabraňte tak nevyvážené zátěži.
- Zkontrolujte všechny kapsy, abyste se ujistili, že budou skutečně prázdné. Předměty jako hřebíky, vlasové sponky, zápalky, pera, mince nebo klíče mohou váš spotřebič i prádlo poškodit.

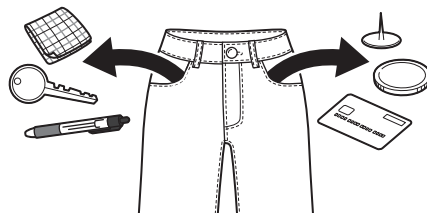

- Perte jemné prádlo (punčochy, podprsenky s kosticemi) v prací síťce.
- Zapněte zipy, háčky a šňůrky, aby nedošlo k jejich zatrhnutí s ostatním prádlem.
- Předběžně ošetřete znečištěná místa a skvrny pomocí vody s rozpuštěným malým množstvím pracího prostředku, abyste usnadnili uvolňování nečistot.

Přidávání pracích prostředků a aviváží

Dávkování pracího prostředku

- Prací prostředek je nutné používat podle pokynů jeho výrobce a musí být zvolen podle typu, barvy, znečištění nebo druhu tkaniny a teploty praní.

24 OBSLUHA

Používejte pouze prací prostředky vhodné pro pračky s předním plněním.

- Pokud se vytváří příliš velké množství pěny, omezte množství pracího prostředku.
- Pokud použijete příliš velké množství pracího prostředku, vytváří se příliš mnoho pěny, což zhoršuje kvalitu praní nebo způsobuje velké zatížení motoru.
- Při používání tekutých pracích prostředků postupujte podle pokynů výrobce.
- Pokud chcete prací program spustit okamžitě, můžete tekutý prací prostředek nalít přímo do hlavního oddílu výsuvné zásuvky.
- Pokud po přidání pracího prostředku přímo do bubnu vyberete možnost předpírky **Prewash (Předpírka)**, prací prostředek se může spláchnout, což by omezilo výkon praní. Lepších výsledků dosáhnete použitím možnosti předpírky **Prewash (Předpírka)** společně s funkcí automatického dávkování pracího prostředku **Auto Detergent (Automatické dávkování pracího prostředku)**. Pro dávkování pracího prostředku pro předpírku nelze použít odměrku.
- Dávkování pracího prostředku může být nutné přizpůsobit podle teploty vody, tvrdosti vody, objemu a míry znečištění dávky. Pro dosažení nejlepších výsledků se vyhněte použití nadměrného množství pracího prostředku. V opačném případě dojde k nadměrnému pění.
- Před přidáním pracího prostředku a volbou teploty vody si přečtěte údaje na štítku oblečení.
- Použijte pouze vhodné čistící prostředky pro určité typy oblečení:
 - Tekutý prací prostředek je často určen pro speciální použití, např. pro barevnou látku, vlnu, jemné nebo tmavé oblečení.
 - Práškový prací prostředek je vhodný pro všechny typy tkanin.
 - Pro lepší výsledky praní bílých a světlých oděvů použijte práškový prací prostředek s bělícím prostředkem.
 - Prací prostředek je vyplachován ze zásuvky na začátku pracího cyklu.

POZNÁMKA

- Nenechte prací prostředek ztvrdnout. To by mohlo mít za následek ucpání pračky, nedostatečné máchání nebo zápach.
- Maximální množství prádla: podle doporučení výrobce.
- Částečné množství prádla: 1/2 obvyklého množství.
- Minimální náplň: 1/3 maximální náplně.

Používání automatického dávkovače

Když jsou zapnuty funkce automatického dávkování pracího prostředku **Auto Detergent (Automatické dávkování pracího prostředku)** a automatického dávkování aviváže **Auto Softener (Automatické dávkování aviváže)**, dávku se prací prostředek a aviváž během programu automaticky podle velikosti náplně.

- 1 Stiskněte značku  a otevřete spodní kryt tak, jak je popsáno níže.

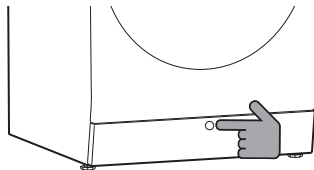

- 2 Stiskněte tlačítko **Push (Stiskněte)** na zásobníku automatického dávkovače, jak je znázorněno níže. Vytáhněte zásobník pomocí madla.

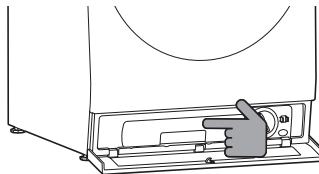

- 3 Chcete-li otevřít obě nádržky, otočte krytky na zásobníku automatického dávkovače doleva.

- 4** Prací prostředek a aviváž nalijte do příslušných nádržek.
- Zásobník automatického dávkovače má dvě nádržky. Nalijte tekutý prací prostředek **1** do levé nádržky a aviváž **2** do pravé nádržky.
 - Naplňte až po rýsku **Max**.

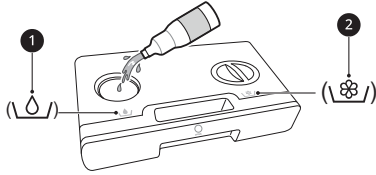

- 5** Po naplnění nasadte a otáčejte krytky doprava, dokud nebudou pevně uzavřeny.

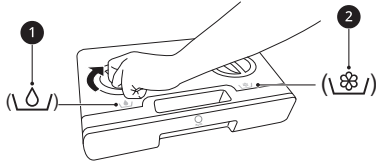

- 6** Zasuňte zásobník automatického dávkovače, dokud nezacvakne.

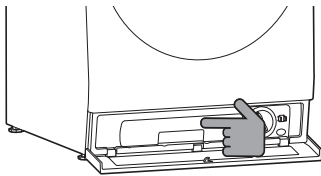

- 7** Zavřete spodní kryt.
- 8** Dotykem ikony v horní části displeje otevřete obrazovku **Nastavení** a vyberte funkci automatického dávkování pracího prostředku **Auto Detergent (Automatické dávkování pracího prostředku)** a funkci automatického

dávkování aviváže Auto Softener (Automatické dávkování aviváže).

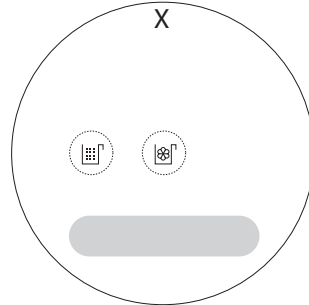
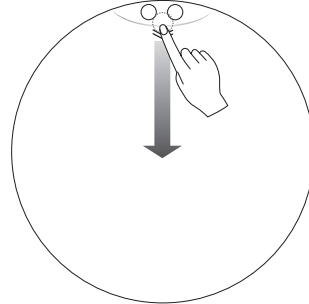

⚠ VAROVÁNÍ

- Nemíchejte chlorové bělidlo se čpavkem nebo kyselinami, jako je ocet nebo odstraňovač rzi a vodního kamene. Smícháním těchto chemikálií může vzniknout smrtící plyn, který může mít za následek vážné zranění nebo smrt.

⚠ UPOZORNĚNÍ

- Na pračce nenechávejte ani na ní neskladujte čisticí prostředky, jako je například prací prostředek, bělidlo nebo tekutá aviváž. Tyto výrobky mohou poškodit povrch pračky a její ovládací prvky.
- Zásobník automatického dávkovače vyjměte pouze při doplňování nebo výměně pracího prostředku nebo aviváže.
- V zásobníku automatického dávkovače používejte pouze tekuté prací prostředky s vysokou účinností.
- Do nádržek automatického dávkovače nesypete žádné práškové čisticí prostředky.

26 OBSLUHA

▲ UPOZORNĚNÍ

- Nedávejte do zásobníku automatického dávkovače ani do ručního dávkovače tekuté bělidlo.
- U některých koncentrovaných gelových pracích prostředků nemusí funkce automatického dávkovače fungovat správně. K dávkování gelových pracích prostředků použijte ruční dávkovač.
- Nemíchejte prací prostředek s aviváží.
- Při vyjímání a vkládání zásobníku automatického dávkovače buďte opatrní, protože může dojít k rozlítí pracího prostředku nebo aviváže. Případně rozlité tekutiny ihned seřete.
- Chcete-li používat funkci automatického dávkovače, musí být na obrazovce Nastavení zapnuta funkce automatického dávkování pracího prostředku **Auto Detergent (Automatické dávkování pracího prostředku)** a/nebo automatického dávkování aviváže **Auto Softener (Automatické dávkování aviváže)**.
- Prací prostředek nebo aviváž ponechaná v nádržkách automatického dávkovače po delší dobu může ztvrdnout a nebude se správně dávkovat.
- Větrací otvory **3** pomáhají při dávkování pracího prostředku a aviváže. Nedržte zásobník automatického dávkovače dnem vzhůru, protože by mohlo dojít k úniku čistících prostředků.

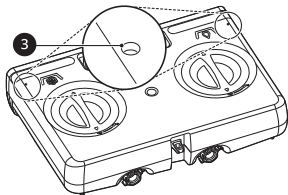

- Nezakrývejte větrací otvory v zásobníku automatického dávkovače.

POZNÁMKA

- Před použitím spotřebiče se ujistěte, že je v nádržce automatického dávkovače prací prostředek.

- Plná nádržka pracího prostředku vystačí přibližně na 18 standardních programů s polovinou prádla v bubnu.
- Ve výchozím nastavení je nastaveno automatické dávkování 70 ml pracího prostředku a 30 ml aviváže na 4–6 běžně znečištěného prádla. Podrobnější informace naleznete v části **Nastavení** v tomto návodu.
- Chcete-li nastavit množství automatického dávkovače pro 4–6 kg, podívejte se na doporučení výrobce pracího prostředku nebo aviváže.
- Vyberete-li možnost **AI Wash (AI praní)**, automaticky se zapne funkce automatického dávkování pracího prostředku **Auto Detergent (Automatické dávkování pracího prostředku)**.
- Když se zobrazí alarm pro doplnění, doplňte prací prostředek nebo aviváž.
- Před vložením zásobníku automatického dávkovače odstraňte z jeho vnější strany zbytky pracího prostředku.
- Chcete-li vyměnit prací prostředky, postupujte podle výše uvedených kroků nebo vypněte funkci automatického dávkování pracího prostředku **Auto Detergent (Automatické dávkování pracího prostředku)** a použijte přiložený ruční dávkovač.
- Při vytažování zásobníku automatického dávkovače nepoužívejte sílu.
- Chcete-li použít funkci automatického dávkování pracího prostředku **Auto Detergent (Automatické dávkování pracího prostředku)** s programem pro vlnu **Wool (Vlna)** nebo jinými programy, kde se doporučuje použít neutrální prací prostředek, dotkněte se na výzvu tlačítka pro zrušení **Cancel (Zrušit)**.

Ruční dávkování pracího prostředku

Chcete-li ručně dávkovat práškový nebo neutrální prací prostředek, vypněte funkci automatického dávkování pracího prostředku **Auto Detergent (Automatické dávkování pracího prostředku)** a použijte dodanou odměrku. Chcete-li dávkovat bělidlo na bázi kyselíku, nechte funkci **Auto Detergent (Automatické dávkování pracího**

prostředku) zapnutou. Nevkládejte do bubnu odměrku s tekutým bělídlem.

- 1 V případě potřeby funkci **Auto Detergent (Automatické dávkování pracího prostředku)** vypněte.
- 2 Odměřte správné množství pracího prostředku a nalijte jej do odměrky.



- 3 Umístěte ruční dávkovač na prádlo v bubnu.

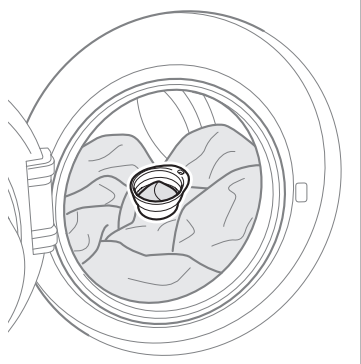

- Při použití funkce odloženého konce praní **Delay End (Odložený start)** se doporučuje použít funkci automatického dávkovače.

Přidávání tablet na praní

Tablety pracího prostředku lze použít taky během praní.

- 1 Otevřete dvířka a vložte tablety pracího prostředku do bubnu před vložením oblečení.
- 2 Do bubnu vložte oblečení a zavřete dvířka.

POZNÁMKA

- Nevkládejte tablety do dávkovače.

Přidávání změkčovače vody

Změkčovač vody, jako je odvápňovač, může být použit ke snížení množství používaného pracího prostředku v oblastech s vysokou tvrdostí vody.

- Nejprve přidejte prací prostředek a potom změkčovač vody. Dávkujte podle množství uvedeného na obalu.

POZNÁMKA

- Odměřte prací prostředek podle značek uvnitř odměrky.
- Odměrku po každém praní umyjte.
- Chcete-li přidat aviváž, zapněte funkci automatického dávkování aviváže **Auto Softener (Automatické dávkování aviváže)**.
- Nevkládejte odměrku do bubnu, když je zapnuta funkce automatického dávkování pracího prostředku **Auto Detergent (Automatické dávkování pracího prostředku)**.
 - Pokud použijete příliš velké množství pracího prostředku, vytváří se příliš mnoho pěny, což zhoršuje kvalitu praní nebo způsobuje velké zatížení motoru.

28 OBSLUHA

Tabulka programů

Prací program

Cykly praní

Cotton (Bavlna)	40 °C (Cold (Studená) až 95 °C)	Max. zátěž: Kapacita
Popis	Pere běžně znečištěné oblečení kombinací různých pohybů bubnu.	
Speed 14 (Rychlý 14)	20 °C (20 °C až 40 °C)	Maximální zátěž: 2 kg
Popis	Vypere malé množství lehce znečištěných oděvů za přibližně 14 minut.	
Mix (Smišené prádlo)	40 °C (Cold (Studená) až 40 °C)	Maximální zátěž: 6 kg
Popis	Pere současně různé druhy textilií. <ul style="list-style-type: none"> • Použijte pro různé druhy tkanin kromě speciálních oděvů (hedvábí/jemné prádlo, sportovní oděvy, tmavé oděvy, vlna, pokrývky/závěsy). 	
AI Wash (AI praní)	40 °C	Max. zátěž: Kapacita
Popis	Automaticky upravuje prací a máchací programy, přičemž nejprve zjistí množství prádla a úroveň znečištění.	
Easy Care (Syntetika)	40 °C (Cold (Studená) až 60 °C)	Maximální zátěž: 5 kg
Popis	Pere oblečení, které po praní není třeba žehlit. <ul style="list-style-type: none"> • Použijte pro polyamid, akryl, polyester. 	
Wash+Dry (7 kg) (Praní + sušení (7 kg))	40 °C (Cold (Studená) až 95 °C)	Maximální zátěž: 7 kg
Popis	Pere a suší oděvy v rámci téhož programu.	
Allergy Care (Pro alergiky)	60 °C (60 °C až 95 °C)	Maximální zátěž: 6 kg
Popis	Pomáhá minimalizovat přítomnost látek, které způsobují alergické reakce. <ul style="list-style-type: none"> • Použijte pro bavlnu, spodní prádlo, povlečení, prostěradla, dětské prádlo. 	
Outdoor (Outdoorové oblečení)	30 °C (Cold (Studená) až 40 °C)	Maximální zátěž: 2 kg
Popis	Pere speciální oděvy, jako je sportovní nebo outdoorové oblečení. <ul style="list-style-type: none"> • Používá se pro voděodolné textilie s laminátem. 	

Wool (Vlna)	30 °C (Cold (Studená) až 40 °C)	Maximální zátěž: 3 kg
Popis	Pere jemné prádlo s možností ručního a automatického praní, např. pratelnou vlnu, spodní prádlo, šaty, apod. <ul style="list-style-type: none"> Použijte prací prostředek pro vlnu pratelnou v pračce. 	

Stain Care (Skrvny)	40 °C or 60 °C (30 °C to 60 °C)	Maximální zátěž: 3 kg
Popis	Pere velmi znečištěné oblečení kombinací různých pohybů bubnu.	

Delicate (Jemné prádlo)	30 °C (Cold (Studená) až 40 °C)	Maximální zátěž: 3 kg
Popis	Pere prádlo pratelné v pračce, číré a krajkové oblečení.	

Direct Wear (1 kg) (Rovnou na sebe (1 kg))	20 °C (20 °C až 40 °C)	Maximální zátěž: 1 kg
Popis	Vypere a usuší 1–3 mírně zašpiněné košile během 80 minut.	

Stáhnout cykly

Tub Clean (Čištění bubnu)	-	-
Popis	Tato funkce pomáhá čistit vnitřek bubnu vašeho spotřebiče.	

Rinse+Spin (Máchání+odstředění)	-	Max. zátěž: Kapacita
Popis	Propláchnete a vyždímáte prádlo. V případě potřeby použijte aviváž.	

Eco 40-60	40 °C (40 °C až 60 °C)	Max. zátěž: Kapacita
Popis	Pere běžně zašpiněné bavlněné oblečení, které je pratelné na 40 nebo 60 °C.	

TurboWash 49	40 °C (Cold (Studená) až 40 °C)	Maximální zátěž: 6 kg
Popis	Pere malé množství lehce znečištěných oděvů v krátkém čase.	

POZNÁMKA

- Výsledky zkoušek závisejí na tlaku vody, tvrdosti vody, teplotě přívodu vody, teplotě místnosti, druhu a množství zátěže, stupni znečištění, použitím čisticím prostředku, kolísání hlavního přívodu elektřiny a vybraných doplňkových možnostech.
- Pro zvolený prací program vyberte vhodnou teplotu vody. Při praní vždy postupujte podle pokynů výrobce oděvu nebo symbolů na štítku, abyste předešli poškození oblečení.
- Zvolte správnou teplotu praní a rychlost odstředění pro požadované programy.

30 OBSLUHA

POZNÁMKA

- Skutečná teplota vody se může lišit od deklarované teploty cyklu.
- Doporučujeme neutrální prací prostředek.

Doplňkové volby

POZNÁMKA

- Možnost **Delay End (Odložený start)** lze zvolit pro každý program v této tabulce s výjimkou programu **Tub Clean (Čištění bubnu)**.
- Možnost **Crease Care (Bez zmačkání)** lze zvolit u všech programů uvedených v této tabulce s výjimkou programů **Wash+Dry (7 kg) (Praní + sušení (7 kg))**, **Direct Wear (Rovnou na sebe)** a **Tub Clean (Čištění bubnu)**.

Program	Turbo Wash	Prewash (Předpírka)	Medic Rinse (Antialergické máchání)
Cotton (Bavlna)	●	●	●
Speed 14 (Rychlý 14)			
Mix (Smíšené prádlo)	●	●	●
AI Wash (AI praní)			
Easy Care (Syntetika)	●	●	●
Wash+Dry (7 kg) (Praní + sušení (7 kg))	●	●	●
Allergy Care (Pro alergiky)			●
Outdoor (Outdoorové oblečení) ^{*2}	●		
Wool (Vlna) ^{*2}			
Stain Care (Skvrny)	●	●	●
Delicate (Jemné prádlo) ^{*2}	●		
Direct Wear (1 kg) (Rovnou na sebe (1 kg))	● ^{*1}		
Tub Clean (Čištění bubnu)			

Program	Turbo Wash	Prewash (Předpírka)	Medic Rinse (Antialergické máchání)
Rinse+Spin (Máchání+odstředění)			●
Eco 40-60	●	●	●
TurboWash 49	●*1		

ČEŠTINA

*1 Tato možnost je automaticky zahrnuta do programu a nelze ji zrušit.

*2 Tento program doporučuje používat neutrální prací prostředek nebo exkluzivní prací prostředek.

Volitelná maximální rychlost odstředování

Program	Rychlost odstředování (ot./min.)	
	Výchozí	K dispozici
Cotton (Bavlna)	1600	Vše
Speed 14 (Rychlý 14)	400	
Mix (Smíšené prádlo)	1000	Vše
AI Wash (AI praní)	1200	Vše
Easy Care (Syntetika)	1200	
Wash+Dry (7 kg) (Praní + sušení (7 kg))	1200	
Allergy Care (Pro alergiky)	1600	Vše
Outdoor (Outdoorové oblečení)	800	
Wool (Vlna)	800	
Stain Care (Skvrny)	1000	Vše
Delicate (Jemné prádlo)	800	
Direct Wear (1 kg) (Rovnou na sebe (1 kg))	1200	
Tub Clean (Čištění bubny)	-	-
Rinse+Spin (Máchání+odstředění)	1600	Vše
Eco 40-60	1600	Vše
TurboWash 49	1000	Vše

32 OBSLUHA

POZNÁMKA

- Skutečná maximální rychlost odstředování se může lišit v závislosti na velikosti dávky. Výše uvedené hodnoty jsou zaokrouhleny na nejbližší stovky.

Data o spotřebě

Popis jednotky

kg: Náplň prádla

h:mm: Doba trvání programu

kWh: Spotřeba energie

°C: Maximální teplota uvnitř prané tkaniny

Litry: Spotřeba vody

ot./min.: Maximální rychlost odstředování

%: Zbytková vlhkost na konci fáze odstředování. Čím je rychlost odstředování vyšší, tím vyšší je hluk a nižší je zbytková vlhkost.

Společné programy

Program	kg	h:mm	kWh	°C	Litrů	ot./min.	%
Cotton (Bavlna) 20 °C	12	2:10	0,221	28	142,0	1550	49,50
Cotton (Bavlna) 60 °C	12	2:15	1,652	50	157,0	1550	50,70
Eco 40-60 (plná)*1	12	4:00	1,070	34	95,0	1550	45,10
Eco 40-60 (polovina)*1	6	3:00	0,545	28	50,0	1550	44,00
Eco 40-60 (čtvrtina)*1	3	2:59	0,330	25	43,0	1550	45,20
Mix (Smíšené prádlo)	6	1:26	0,710	38	83,0	1150	56,80
Speed 14 (Rychlý 14)	2	0:14	0,015	24	34,0	380	114,10
Cotton (Bavlna) 40 °C + Heavy Soil (Silné znečištění)	12	2:47	0,994	36	181,0	1550	50,20
Eco 40-60 + Eco (Eko) (suché) (úplné)*2	7	10:10	2,365	30	80,0	1200	-

Program	kg	h:mm	kWh	°C	Litrů	ot./min.	%
Eco 40-60 + Eco (Eko) (suché) (polovina) ^{*2}	3,5	6:50	1,185	26	50,0	1200	-

*1 Vypere běžně zašpiněné bavlněné prádlo, které lze prát při teplotě 40 °C nebo 60 °C, společně v jednom cyklu. Tento program se používá k posouzení dodržování předpisů EU o ekodesignu (EU 2019/2023).

*2 Vypere běžně zašpiněné bavlněné prádlo, které lze prát při teplotě 40 °C nebo 60 °C, společně v jednom cyklu a vysuší je tak, že je lze ihned uložit do skříňe. Tento program se používá k posouzení dodržování předpisů EU o ekodesignu (EU 2019/2023).

POZNÁMKA

- Výsledky zkoušek závisejí na tlaku vody, tvrdosti vody, teplotě přívodu vody, teplotě místnosti, druhu a množství zátěže, stupni znečištění, použitém čisticím prostředku, kolísání hlavního přívodu elektřiny a vybraných doplňkových možnostech.
- Hodnoty pro běžné programy, s výjimkou cyklů **Eco 40-60** a **Eco 40-60 + Eco (Eko)**(suché), jsou pouze orientační.
- Nařízení EU 2019/2023, platné od 1. března 2021, se vztahuje na třídy energetické účinnosti podle nařízení EU 2019/2014.
- Naskenujte QR kód na energetickém štítku dodávaném se spotřebičem, který obsahuje odkaz na web s informacemi, které se týkají se výkonu spotřebiče v databázi EU EPREL. Energetický štítek si uschovejte společně s návodem k obsluze a všemi dalšími dokumenty dodanými se spotřebičem.
- Název modelu lze nalézt na typovém štítku spotřebiče, který po otevření dvířek naleznete hned za otvorem do bubnu.
- Chcete-li najít stejné informace v EPREL, navštivte web <https://eprel.ec.europa.eu> a proveďte hledání pomocí názvu modelu. (Platí od 1. března 2021)

34 OBSLUHA

Program sušení

Obecné rady pro sušení

Pro maximální vysušení várky použijte automatické programy. Elektronické snímače měří teplotu odváděného vzduchu a na základě toho zvyšují nebo snižují teplotu sušení, takže se zkracuje reakční doba a zpřesňuje nastavení teploty.

- Během cyklů sušení nesmí docházet k manipulaci s kohoutem studené vody.
- Volba automatických procesů spotřebiče od praní až po sušení je velmi snadná.
- U většiny sušení dbejte na to, aby byly všechny kusy prádla ze stejného materiálu a měly stejnou tloušťku.
- Nepřepíňujte spotřebič vkládáním nadměrného množství kusů prádla do bubny. Kusy prádla se musí v bubnu volně otáčet.
- Pokud otevřete dvířka a vyjmete náplň před dokončením pracího programu spotřebiče, nezapomeňte stisknout tlačítko **Start/Pauza**.
- Po dokončení sušení se na displeji zobrazí **End of Cycle (Konec programu)**. Pokud není prádlo z bubny vyjmuto v určitém časovém intervalu, zobrazí se na displeji **Cooling (Studený vzduch)** a spotřebič bude prádlem periodicky otáčet po dobu asi 4 hodin, aby snížila tvorba záhybů. Chcete-li tuto funkci zastavit, stiskněte libovolné tlačítko a vyjměte prádlo z bubny.

Vlněné prádlo

V bubnové sušičce nevysoušejte vlněné prádlo. Rozložte je v původním tvaru a nechejte vyschnout naplocho.

Vlněné a háčkové materiály

Některé vlněné a háčkové materiály se mohou v závislosti na kvalitě do různé míry srazit.

Tyto materiály po sušení vždy okamžitě roztáhněte.

Jemné prádlo a syntetické materiály

Nepřetěžujte spotřebič. Abyste předešli mačkání, vyjměte prádlo s nežehlivou úpravou ihned po vypnutí spotřebiče.

Dětské prádlo a noční košile

Vždy postupujte podle pokynů výrobce.

Přikrývky a peřiny

Před použitím programu sušení zkontrolujte u přikrývek a peřin štítky s údaji o typu tkaniny. Některé přikrývky a peřiny se mohou po zahřátí vzduchem smrštít.

Pryž a plasty

Nikdy nesušte žádné předměty, které jsou vyrobeny z pryže nebo plastů, např.:

- Zástěry, bryndáky, potahy židlí,
- Záclyny a ubrusy,
- Vanové rohože.

Skelné vlákno

Nesušte ve spotřebiči předměty ze skelného vlákna. Mohlo by dojít k zachycení skleněných částic ze spotřebiče na prádle, což by mohlo způsobit podráždění kůže.

POZNÁMKA

- Když vypnete cyklus sušení spotřebiče, bude elektromotor sušícího ventilátoru pracovat dalších 60 sekund, aby nedošlo k jeho poškození.
- Při vyjmutí prádla ze spotřebiče postupujte opatrně, protože prádlo nebo spotřebič mohou být horké.
- Odhadovaná doba sušení při automatickém cyklu se liší od skutečného času sušení. Druhu tkaniny, velikosti zatížení a suchost vybrané ovlivní dobu schnutí.
- Když zvolíte pouze sušení, je v rámci úspory energie ihned spuštěno odstředování.

Používání programů sušení

Praní a sušení v plynulé návaznosti

- 1 Připravte prádlo a vložte jej do bubnu.
 - Aby bylo možné dosáhnout přibližně stejného sušení náplně, mělo by být všechno prádlo z podobného materiálu a mít podobnou tloušťku.
 - Nevkládejte do bubnu příliš mnoho prádla. Kusy prádla se musí v bubnu volně otáčet.
- 2 Stiskněte tlačítko **Napájení**.
- 3 Vyberte program **Wash+Dry (7 kg) (Praní + sušení (7 kg))**.
- 4 Vyberte další možnost kromě možnosti **Crease Care (Bez zmačkání)**.
- 5 Přidejte prací prostředek.
- 6 Dotykem tlačítka **Dry (Sušení)**  otevřete obrazovku modifikátoru a změňte výchozí nastavení sušení.
- 7 Stiskněte tlačítko **Start/Pauza**.

Program	Možnosti sušení	Teplota praní	Rychlost otáček	Maximální náplň
Wash+Dry (7 kg) (Praní + sušení (7 kg))	Výchozí: Normal (Normální) Dostupné: Všechny	Výchozí: 40 °C Dostupné: Všechny	Výchozí: 1200 Dostupné: 1000 až 1600	7 kg

Samostatné sušení

- 1 Připravte dávku prádla a naplňte buben.
 - Aby bylo možné dosáhnout přibližně stejného sušení náplně, mělo by být všechno prádlo z podobného materiálu a mít podobnou tloušťku.
 - Nevkládejte do bubnu příliš mnoho prádla. Kusy prádla se musí v bubnu volně otáčet.
- 2 Stiskněte tlačítko **Napájení**.
 - Ne zvolte prací program.
- 3 Vyberte program sušení.
- 4 Dotykem tlačítka **Dry (Sušení)**  otevřete obrazovku modifikátoru a změňte výchozí nastavení sušení.
- 5 Stiskněte tlačítko **Start/Pauza**.

36 OBSLUHA

Program	Možnosti sušení		Maximální náplň
	Výchozí	K dispozici	
Cotton (Bavlna)	Normal (Normální)	Vše	7 kg
Outdoor (Outdoorové oblečení)	Normal (Normální)	Cooling (Studený vzduch), Normal (Normální), Iron (Žehlení)	2 kg
Time Dry (Časované sušení)	Time Dry (Časované sušení) (30 minut)	Cooling (Studený vzduch), Time Dry (Časované sušení) (30/60/90/120 minut)	3 kg
Easy Care (Syntetika)	Normal (Normální)	Cooling (Studený vzduch), Normal (Normální), Iron (Žehlení)	3,5 kg
Delicate (Jemné prádlo)	Normal (Normální)	Cooling (Studený vzduch), Normal (Normální)	1,5 kg
Steam Refresh (Osvěžení prádla)	No Dry (Bez sušení)	-	3 kg

POZNÁMKA

- Možnost **Delay End (Odložený start)** lze zvolit pro každý program v této tabulce s výjimkou programů **Steam Refresh (Osvěžení prádla)**.

Přidání možnosti sušení

Dotykem tlačítka **Dry (Sušení)** ❶ otevřete obrazovku modifikátoru a změňte výchozí nastavení sušení.

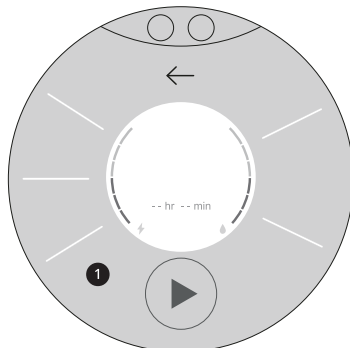

Cooling (Studený vzduch)

Toto nastavení použijte pro prádlo, které je citlivé na vysokou teplotu, nebo pro ochlazení prádla po sušení, pokud je příliš horké na to, aby se s ním dalo manipulovat.

Normal (Normální)

K sušení běžných tkanin použijte nastavení „Normal Dry“.

Iron (Žehlení)

Pomocí nastavení „Iron Dry“ bude prádlo mírně vlhké, aby se snadněji žehlilo.

Eco (Eko)

Toto speciální nastavení slouží k optimalizaci spotřeby energie při sušení.

Speed (Rychlý)

K rychlejšímu sušení prádla použijte funkci „Speed Dry“.

Time Dry (Časované sušení) (30/60/90/120 minut)

Zvolte dobu sušení podle velikosti náplně.

POZNÁMKA

- Aby bylo sušení účinné, vyjměte před spuštěním programu sušení polovinu prádla.
- Všechny programy sušení začínají programem odstředování, který z prádla na několik minut odstraní vodu.

38 OBSLUHA

Možnosti a funkce

K přizpůsobení programů můžete použít další možnosti a funkce.

Přizpůsobení pracího programu

Každý program má výchozí nastavení, které je vybráno automaticky. Nastavení si můžete přizpůsobit pomocí těchto tlačítek.

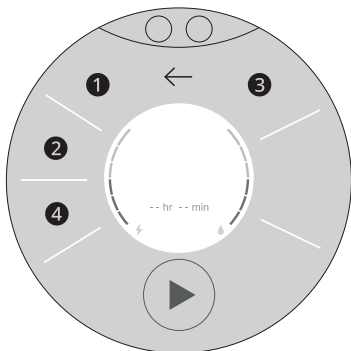

POZNÁMKA

- Volitelné možnosti se budou lišit v závislosti na vybraném programu.

1 Soil (Znečištění)

Stiskněte opakovaně tlačítko **Soil (Znečištění)**, dokud není vybrán požadovaný program.

- **Heavy (Silné)**: pro normálně a silně znečištěné prádlo
- **Normal (Normální)**: pro normálně znečištěné prádlo
- **Light (Lehké)**: pro lehce znečištěné prádlo

2 Rinse (Máchání)

Počet máchání lze zvolit stisknutím tlačítka **Rinse (Máchání)**. Tato funkce je doporučována alergikům na prací prostředky.

- **Rinse+ (Máchání+)**: přidá jeden cyklus máchání.
- **Rinse++ (Máchání++)**: přidá dva cykly máchání.
- **Rinse & Hold (Máchání s přidržením)**: cyklus máchání se pozastaví, dokud se po dokončení máchání znovu nestiskne tlačítko **Start/Pauza**.
- **Rinse+ & Hold (Máchání+ s přidržením)**: po skončení cyklu máchání přidá ještě jedno

máchání a poté se cyklus máchání pozastaví, dokud se znovu nestiskne tlačítko **Start/Pauza**.

3 Temp. (Teplota)

Tímto tlačítkem zvolíte teplotu praní pro vybraný program.

Mačkejte tlačítko **Temp. (Teplota)**, dokud nebude podsvíceno požadované nastavení.

- Zvolte teplotu vody vhodnou pro druh prádla. Pro dosažení nejlepších výsledků postupujte podle symbolů na štítku pro péči o tkaniny.

4 Spin (Odstředění)

Stupeň intenzity odstředování lze zvolit opakovaným stisknutím tohoto tlačítka.

Pro volbu rychlosti otáček stiskněte tlačítko **Spin (Odstředění)**.

Postupujte podle následujících kroků, pokud si chcete přizpůsobit prací program:

- 1 Připravte prádlo a vložte jej do bubny.
- 2 Stiskněte tlačítko **Napájení**.
- 3 Přidejte prací prostředek.
- 4 Zvolte prací program.
- 5 Prací program si přizpůsobte dle potřeby (**Soil (Znečištění)**, **Rinse (Máchání)**, **Temp. (Teplota)** a **Spin (Odstředění)**).
- 6 Změňte možnosti a stiskněte tlačítko **OK**.
- 7 Stiskněte tlačítko **Start/Pauza**.

Používání speciálních možností

Programy můžete přizpůsobit pomocí následujících speciálních možností:

Turbo Wash

Přidání této možnosti zkracuje dobu programu, ale poskytuje podobné výsledky praní.

Prewash (Předpírka)

Tato možnost je doporučována při praní normálně a silně znečištěné dávky.

POZNÁMKA

- Pokud tuto možnost zvolíte po vložení pracího prostředku přímo do bubnu, může dojít k vyplavení pracího prostředku, což způsobí nižší prací výkon. Při výběru této možnosti nezapomeňte nastavit možnost automatického dávkování pracího prostředku **Auto Detergent (Automatické dávkování pracího prostředku)**.

Medic Rinse (Antialergické máchání)

Přidání této možnosti umožňuje ohřev při závěrečném máchání na 40 °C.

Crease Care (Bez zmačkání)

Tuto volbu použijte, chcete-li snížit pomačkání použitím páry po odstředování.

POZNÁMKA

- Tato možnost prádlo v průběhu 30 minut po skončení vybraného programu každých několik minut několikrát protočí. Když je tato možnost aktivní, na displeji se zobrazí End.

Postupujte podle následujících kroků, pokud chcete speciální možnost použít.

- 1 Stiskněte tlačítko **Napájení**.
- 2 Zvolte prací program.

- 3 V případě potřeby stiskněte na displeji tlačítko pro přidání možnosti **Add Option (Přidat možnost)** ❶.

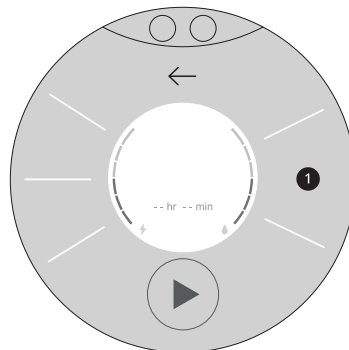

- 4 Vyberte možnosti (**Turbo Wash, Prewash (Předpírka), Medic Rinse (Antialergické máchání)** nebo **Crease Care (Bez zmačkání)**) a stiskněte tlačítko **OK**.

- 5 Stiskněte tlačítko **Start/Pauza**.

Volba času ukončení programu

Můžete nastavit tuto funkci tak, aby došlo k automatickému zapnutí spotřebiče a dokončení programu po zadaném časovém intervalu.

- 1 Stiskněte tlačítko **Napájení**.
- 2 Zvolte prací program.
- 3 Stiskněte tlačítko **Delay End (Odložený start)**.
- 4 Zvolte čas, za který má program dokončit praní prádla.
- 5 Stiskněte tlačítko **OK**.
- 6 Stiskněte tlačítko ▶.

40 OBSLUHA

POZNÁMKA

- LCD displej se vypne do 20 minut kromě LED diody tlačítka **Napájení**. Po vypnutí LCD displeje začne blikat LED dioda u tlačítka **Napájení**. Tato funkce se může lišit v závislosti na zakoupeném modelu.
- Čas odloženého konce praní představuje dobu do dokončení programu, ne do jeho spuštění. Aktuální doba provozu se může lišit podle teploty vody, oblečení a dalších faktorů.
- Pro zrušení funkce by mělo být stisknuto tlačítko **Napájení**.
- Pro tuto funkci se vyhněte tekutému pracímu prostředku.

uvnitř bubnu příliš vysoká. Tou dobou není možné přidat oblečení.

Přidání nebo odebrání oblečení po spuštění programu

Tuto volbu můžete použít pro přidání nebo vyjmutí oblečení po spuštění pracího programu.

- 1 Stiskněte tlačítko **Napájení**.
- 2 Zvolte prací program.
- 3 Stiskněte tlačítko ► a spusťte program.
- 4 Oblečení přidáte nebo odeberete stisknutím tlačítka ►.
- 5 Stiskněte tlačítko **Add Item (Přidat prádlo)**.
- 6 Otevřete dvířka poté, co se odemknou, a přidejte nebo odstraňte potřebné oblečení.
- 7 Zavřete dvířka a stiskněte tlačítko ►.

POZNÁMKA

- Z bezpečnostních důvodů zůstanou dvířka zavřená, pokud je hladina vody, nebo teplota

Nastavení

Uzamknutí/odemknutí ovládacího panelu

Tuto možnost použijte k vypnutí ovládacích prvků. Tato funkce umožňuje zabránit dětem, aby měnily programy nebo ovládaly zařízení.

POZNÁMKA

- Po nastavení této funkce jsou uzamčena všechna tlačítka kromě tlačítka **Napájení**, rozbalovacího tlačítka **Nastavení** a tlačítka pro přepínání mezi hlavní pračkou **Main Washer (Hlavní pračka)** a mini pračkou **Mini Washer (Mini pračka)**.
- Vypnutím napájení nedojde k deaktivaci této funkce. Abyste měli přístup k dalším funkcím, je nutné tuto funkci deaktivovat.

Uzamknutí/odemknutí ovládacího panelu

- Zapněte napájení.
- Chcete-li tuto funkci aktivovat/deaktivovat, dotkněte se na obrazovce **Nastavení tlačítka Child Lock (Dětská pojistka)**.

Vzdálené spuštění

K ovládní zařízení můžete používat svůj chytrý telefon. Můžete také sledovat průběh programu, takže víte, kolik času zbývá do konce programu.

POZNÁMKA

- Chcete-li používat funkci vzdáleného spuštění **Remote Start (Dálkový start)**, musíte se nejprve připojit k bráně a zaregistrovat spotřebič. (Viz část **Inteligentní funkce**)

Použití funkce vzdáleného spuštění **Remote Start (Dálkový start)**

- Zapněte napájení.
- Vložte prádlo do bubny.

- Stiskněte ikonu vzdáleného spuštění **Remote Start (Dálkový start)** nebo tlačítko **More Settings (Další nastavení)** v okně nastavení, zapněte možnost **Remote Start (Dálkový start)**.

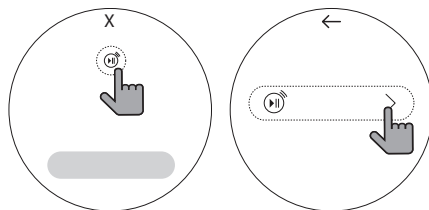

- Spustte cyklus z aplikace **LG ThinQ** ve svém chytrém telefonu.

POZNÁMKA

- Pokud svůj spotřebič nespustíte, bude čekat na spuštění cyklu, dokud ho neodpojíte od aplikace nebo funkci **Remote Start (Dálkový start)** nevypnete.
- Je-li zapnuta funkce **Remote Start (Dálkový start)**, jsou dvířka automaticky zamknuta.

Vypnutí funkce **Remote Start (Dálkový start)**

Pokud není funkce vzdáleného spuštění **Remote Start (Dálkový start)** aktivována, vypněte možnost **Remote Start (Dálkový start)**.

POZNÁMKA

- Pokud jsou dvířka otevřená, je funkce **Remote Start (Dálkový start)** vypnutá.

Zapnutí/vypnutí funkce automatického dávkovače

- Zapněte pračku stisknutím tlačítka **Napájení**.
- Potáhnutím prstem na displeji dolů zobrazte obrazovku pro nastavení **Settings (Nastavení)**.
- Funkci automatického dávkovače aktivujete/deaktivujete dotykem možnosti

42 OBSLUHA

automatického dávkování pracího prostředku **Auto Detergent (Automatické dávkování pracího prostředku)** nebo automatického dávkování aviváže **Auto Softener (Automatické dávkování aviváže)** na obrazovce pro nastavení **Settings (Nastavení)**.

Různá nastavení

Obrazovku Nastavení otevřete potáhnutím prstem po displeji dolů. Celou nabídku Nastavení zobrazíte dotykem na možnost **More Settings (Další nastavení)**.

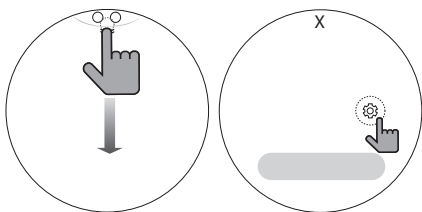

Wi-Fi Settings (Nastavení Wi-Fi)

Nastavte připojení Wi-Fi. Po zapnutí **Wi-Fi** se na displeji zobrazí ikona **Wi-Fi**.

Remote Start (Dálkový start)

Pomocí smartphonu můžete pračku ovládat vzdáleně.

- Další informace naleznete v části **INTELIGENTNÍ FUNKCE** v tomto návodu.

Auto Dispense (Automatické dávkování)

Další informace naleznete v části **Změna výchozích dávek** v tomto návodu.

Internal Lighting (Vnitřní osvětlení)

Tato možnost slouží k zapnutí nebo vypnutí tlačítka **Internal Lighting (Vnitřní osvětlení)**.

Washer Pairing (Párování pračky)

Další informace o funkci **Washer Pairing (Párování pračky)** naleznete v části **Párování pračky** v tomto návodu.

Sound (Zvuk)

Tato možnost slouží k zapnutí nebo vypnutí tlačítka **Sound (Zvuk)**.

Screen (Obrazovka)

Tato možnost slouží k výběru funkce **Child Lock (Dětská pojistka)** pro každou pračku a k nastavení jasu.

- Nastavení jasu od 20% do 100%.

Time (Čas)

Nastavení aktuálního času.

Summer Time (Letní čas)

Nastavení času na letní čas.

Language (Jazyk)

Změna jazyka displeje.

Others (Ostatní)

Celou nabídku Nastavení zobrazíte dotykem na možnost **Others (Ostatní)**.

Smart Diagnosis

Použijte tuto možnost při odstraňování chyb nebo poruch.

- Další podrobnosti naleznete u popisu funkce **Smart Diagnosis** v části **Inteligentní diagnostika**.

Initial Guide (Výchozí průvodce)

Výběrem této položky zobrazíte návod k obsluze v okně displeje.

Programme Update (Aktualizace programu)

Zkontrolujte zde, zda není k dispozici novější verze softwaru.

Factory Data Reset (Resetování továrního nastavení)

Další informace naleznete v části **Resetování na nastavení z výroby** v tomto návodu.

Open Source Licenses (Otevřené zdrojové licence)

Chcete-li získat zdrojový kód na základě licence GPL, LGPL, MPL a dalších licencí k softwaru s otevřeným zdrojovým kódem, který tento výrobek obsahuje, dotkněte se možnosti **Open Source Licenses (Otevřené zdrojové licence)**.

Změna výchozích dávek

Toto tlačítko slouží k nastavení a ovládání funkce automatického dávkovače.

- Když se zobrazí alarm pro doplnění **Refill Alarm**, doplňte prací prostředek nebo aviváž.
- Výchozí nastavení je nakonfigurováno pro dávkování **70 ml** pracího prostředku a **30 ml** aviváže pro **4–6 kg** normálně znečištěného prádla.
- Výchozí množství lze zvyšovat nebo snižovat v krocích po **3 ml**, v rozsahu od **9 ml** až **180 ml**. Dávkované množství se může mírně lišit v závislosti na modelu.

- 1 Zapněte pračku stisknutím tlačítka **Napájení**.
- 2 Potáhnutím prstem na displeji dolů zobrazte obrazovku **Nastavení** a vyberte možnost **More Settings (Další nastavení)**. V nabídce Nastavení vyberte možnost **Auto Dispense (Automatické dávkování)**.
- 3 Zapněte možnost **Auto Detergent (Automatické dávkování pracího prostředku)**.
- 4 Změňte výchozí dávkované množství podle potřeby a stiskněte tlačítko **OK**.

Párování pračky

* Dodávané příslušenství se může lišit v závislosti na zakoupeném modelu.

Výběrem této možnosti spárujete / zrušíte spárování hlavní pračky **Main Washer (Hlavní pračka)** a mini pračky **Mini Washer (Mini pračka)**.

- Tato možnost je k dispozici při použití hlavní pračky **Main Washer (Hlavní pračka)** s mini pračkou **Mini Washer (Mini pračka)**.

- 1 Stiskněte tlačítko **Napájení**.
- 2 Potáhnutím prstem na displeji dolů zobrazte obrazovku **Nastavení** a vyberte možnost **More Settings (Další nastavení)**. V nabídce

Nastavení vyberte možnost **Washer Pairing (Párování pračky)**.

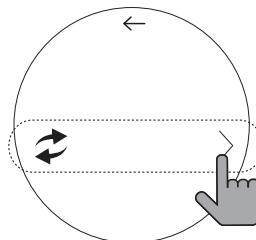

- 3 Stiskněte tlačítko **Pair (Spárovat)**.
 - Po dokončení párování se na displeji zobrazí vyskakovací okno.

Pokud se párování nezdaří, postupujte podle následujících kroků:

- 1 Zkontrolujte, zda je připojena mini pračka **Mini Washer (Mini pračka)**.
- 2 Resetujte mini pračku **Mini Washer (Mini pračka)**: Stiskněte tlačítko **Napájení** na mini pračce **Mini Washer (Mini pračka)**. Stiskněte a podržte tlačítka **Light Soil (Lehké znečištění)** a **Rinse+Spin (Máchání+odstředění)** současně po dobu **7 sekund**.

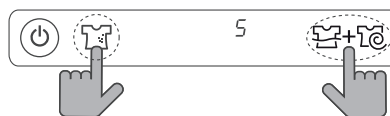

- 3 Pokud se párování několikrát nezdaří, resetujte hlavní pračku **Main Washer (Hlavní pračka)** i mini pračku **Mini Washer (Mini pračka)**. Pokyny pro použití funkce **Factory Data Reset (Resetování továrního nastavení)** pro resetování hlavní pračky **Main Washer (Hlavní pračka)** naleznete v části **Resetování nastavení** z výroby.

- Když se na displeji zobrazí **0**, zopakujte krok 2.
- Po dokončení resetování se na displeji zobrazí číslo **1** nebo vyšší. Zkuste znovu provést spárování pomocí funkce **Washer Pairing (Párování pračky)**.

44 OBSLUHA

Přepínání mezi hlavní pračkou a mini pračkou
Pokud jsou hlavní pračka **Main Washer (Hlavní pračka)** a mini pračka **Mini Washer (Mini pračka)** spárovány, umožňuje tato funkce přepínat ovládání mezi oběma pračkami. Potáhnutím prstem dolů otevřete obrazovku **Nastavení** a vyberte možnost **Main Washer (Hlavní pračka)** nebo **Mini Washer (Mini pračka)**.

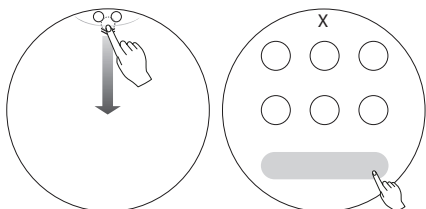

POZNÁMKA

- Tato funkce je dostupná, pouze když je připojena mini pračka **Mini Washer (Mini pračka)**.
- Cykly v hlavní pračce **Main Washer (Hlavní pračka)** a mini pračce **Mini Washer (Mini pračka)** jsou k dispozici současně. Když jsou obě pračky v provozu, zobrazí se následující displej.

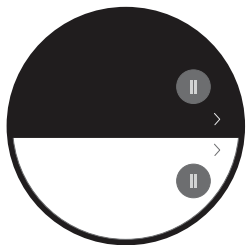

Resetování na nastavení z výroby

Výběrem této možnosti odstraníte všechna uložená data a obnovíte výchozí nastavení.

- 1 Stiskněte tlačítko **Napájení**.
- 2 Potáhnutím prstem na displeji dolů otevřete obrazovku **Nastavení** a vyberte možnost **More Settings (Další nastavení)**. V nabídce

Nastavení vyberte možnost **Factory Data Reset (Resetování továrního nastavení)**.

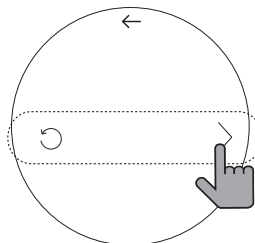

- 3 Stiskněte tlačítko **Reset (Resetovat)**.

- 4 Stiskněte tlačítko **Yes (Ano)**.

POZNÁMKA

- Po resetování hlavní pračky **Main Washer (Hlavní pračka)** na nastavení z výroby se vymažou všechna data včetně nastavení **Wi-Fi**.
- Párování se může zpozdít nebo selhat kvůli problémům s komunikací mezi hlavní pračkou **Main Washer (Hlavní pračka)** a mini pračkou **Mini Washer (Mini pračka)** nebo kvůli problému s **Wi-Fi**.

INTELEKTUÁLNÍ FUNKCE

Aplikace LG ThinQ

Aplikace **LG ThinQ** vám umožňuje komunikovat se spotřebičem pomocí smartphonu.

Funkce aplikace LG ThinQ

Se spotřebičem komunikujte pomocí smartphonu a použijte příslušné chytré funkce.

Remote Start (Dálkový start)

Umožňuje vám to ovládat zařízení vzdáleně z aplikace **LG ThinQ**.

Download Cycle (Načíst program)

Můžete s stáhnout nové a speciální cykly, které nejsou zahrnuty v základních cyklech spotřebiče. Po úspěšné registraci spotřebičů si lze stáhnout širokou škálu speciálních cyklů pro příslušný spotřebič.

Jakmile je v práci funkce načíst (stáhnout) program dokončena, spotřebič uloží stažený program, dokud jej nezměníte na jiný stažený program.

POZNÁMKA

- Ve spotřebiči může být současně uložen pouze jeden stažený cyklus.

Poradce Čištění bubnu

Tato funkce ukazuje, kolik cyklů zbývá předtím, než je čas na spuštění funkce **Tub Clean (Čištění bubnu)**.

Sledování energie

Tato funkce kontroluje spotřebu energie nedávno použitých programů a průměr za měsíc.

Smart Diagnosis (Inteligentní diagnostika)

Tato funkce poskytuje užitečné informace pro zjištění a vyřešení potíží se spotřebičem na základě vzorce jeho používání.

Nastavení

Umožňuje nastavit různé možnosti na spotřebiči a v aplikaci.

Upozornění na zprávy Push

Když je cyklus dokončen nebo má spotřebič problémy, máte možnost přijímat vyskakovací oznámení na smartphonu. Oznámení se spouští, i když je aplikace **LG ThinQ** vypnutá.

POZNÁMKA

- Pokud změníte bezdrátový router, poskytovatele internetových služeb nebo heslo, smažte registrovaný spotřebič z aplikace **LG ThinQ** a znovu ji zaregistrujte.
- Aplikace podléhá změnám za účelem zlepšení jejích funkcí bez předchozího upozornění pro uživatele.
- Funkce se mohou lišit v závislosti na modelu.

Instalování aplikace LG ThinQ

Na chytrém telefonu přejděte do obchodu Google Play Store & Apple App Store a vyhledejte aplikaci **LG ThinQ**. Podle pokynů si aplikaci stáhněte a nainstalujte.

Aktivace síťového připojení

- 1 Spustte aplikaci **LG ThinQ**.
- 2 V aplikaci vyberte možnost **Pračka s předním plněním** a klepněte na ni.
- 3 Stiskněte tlačítko **Napájení**.
- 4 Potáhnutím prstem na displeji dolů otevřete obrazovku **Nastavení** a vyberte možnost **More Settings (Další nastavení)**. V nabídce **Nastavení** vyberte možnost **Wi-Fi Settings (Nastavení Wi-Fi)**.
- 5 Zapněte Wi-Fi v nastavení Wi-Fi.
 - Když je Wi-Fi připojeno, na displeji se zobrazí ikona Wi-Fi.

46 INTELIGENTNÍ FUNKCE

Vzdálené používání spotřebiče

Vzdálené spuštění pracího programu

Chcete-li spustit práci program vzdáleně v aplikaci **LG ThinQ**, nastavte funkci **Remote Start (Dálkový start)**. Můžete také sledovat průběh cyklu, abyste věděli, kolik času zbývá do konce cyklu.

Používání funkce Remote Start (Dálkový start)

- 1 Vložte oblečení do bubnu.
- 2 Stiskněte tlačítko **Napájení**.
- 3 Potáhnutím prstem od horního okraje displeje dolů otevřete obrazovku **Nastavení** a vyberte možnost **More Settings (Další nastavení)**. V nabídce **Nastavení** vyberte možnost **Remote Start (Dálkový start)**.
 - Displej LCD se vypne a začne blikat tlačítko napájení.

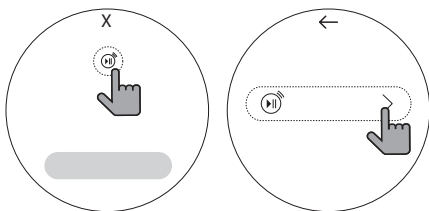

- 4 Spustíte cyklus z aplikace **LG ThinQ** na vašem smartphonu.

POZNÁMKA

- Jakmile je tato funkce aktivována, můžete spustit práci program pouze z aplikace **LG ThinQ** ve vašem smartphonu. Pokud se cyklus nespustí, spotřebič bude čekat na spuštění cyklu, dokud ho pomocí aplikace dálkově nevypnete nebo dokud nevypnete tuto funkci.
- Pokud jsou otevřena dvířka, nemůžete cyklus spustit vzdáleně.

Ruční vypnutí funkce Remote Start (Dálkový start)

Chcete-li vypnout funkci **Remote Start (Dálkový start)**, vypněte ji na obrazovce **Nastavení**.

Stahování cyklů

Můžete si stáhnout nové a specializované cykly, které nejsou součástí standardních cyklů spotřebiče.

Spotřebiče, které byly úspěšně připojeny, si mohou stáhnout řadu specializovaných cyklů určených pro daný spotřebič.

Jakmile je ve spotřebiči dokončeno stažení cyklu, uchovává si spotřebič stažený cyklus, dokud není stažen nový cyklus.

Stahování cyklů pomocí aplikace

- 1 Stiskněte tlačítko **Napájení**.
- 2 Pomocí aplikace **LG ThinQ** zkontrolujte, které cykly jsou aktuálně staženy.
 - Stisknutím  v aplikaci zkontrolujte, který cyklus byl do pračky stažen.
- 3 Zvolte tlačítko **Downloaded**.

Přímé stahování cyklů

- 1 Stiskněte tlačítko **Napájení**.
- 2 Potáhnutím prstem na displeji vlevo přejděte na obrazovku **Download Cycles (Programy ke stažení)** a stiskněte tlačítko **Edit (Upravit)**.
 - Možná bude nutné odstranit jeden ze stávajících cyklů, aby se uvolnilo místo pro nový stažený cyklus.
- 3 Stisknutím ikony přidání  vyberte cyklus, který chcete stáhnout.

Odstranění staženého cyklu

- 1 Stiskněte tlačítko **Napájení**.
- 2 Potáhnutím prstem na displeji vlevo přejděte na obrazovku **Download Cycles (Programy ke stažení)** a stiskněte tlačítko **Edit (Upravit)**.
 - Možná bude nutné odstranit jeden ze stávajících cyklů, aby se uvolnilo místo pro nový stažený cyklus.

- 3 Stiskněte tlačítko \otimes u cyklu, který chcete odstranit.
- 4 Stiskněte tlačítko **OK**.

Deaktivace síťového připojení

Odpojte se na smartphonu od domácí sítě Wi-Fi.

- 1 Spustte aplikaci **LG ThinQ**.
- 2 V aplikaci vyberte možnost **Pračka s předním plněním** a klepněte na ni.
- 3 Vyberte a dotkněte se v nabídce nastavení možnosti **Odstranit produkt**, čímž se odpojíte.

Deaktivace síťového připojení

- 1 Stiskněte tlačítko **Napájení**.
- 2 Potáhnutím prstem na displeji dolů otevřete obrazovku **Nastavení** a vyberte možnost **More Settings (Další nastavení)**. V nabídce **Nastavení** vyberte možnost **Wi-Fi Settings (Nastavení Wi-Fi)**.
- 3 Vypněte Wi-Fi v nastavení Wi-Fi, čímž deaktivujete připojení k síti.

Technické parametry modulu pro bezdrátovou síť LAN

Model	LCW-009
Frekvenční rozsah	2412 až 2472 MHz

Model	LCW-009
Výstupní výkon (max.)	IEEE 802.11b: 17,64 dBm
	IEEE 802.11g: 16,81 dBm
	IEEE 802.11n (HT20): 15,68 dBm
	IEEE 802.11n (HT40): 16,00 dBm

Verze softwaru bezdrátové funkce: V 1.0

S ohledem na zákazníka by toto zařízení mělo být instalováno a provozováno s minimální vzdáleností 20 cm mezi přístrojem a tělem.

Specifikace modulu ZigBee

Model	LZM-001
Frekvenční rozsah	2405 MHz až 2480 MHz
Výstupní výkon (max.)	8,04 dBm

Prohlášení o shodě



Tímto společnost LG Electronics prohlašuje, že typ rádiového zařízení Pračka je v souladu se směrnicí 2014/53/EU. Úplné znění prohlášení o shodě EU je k dispozici na této internetové adrese:

<http://www.lg.com/global/support/cedoc/cedoc#>
LG Electronics European Shared Service Centre B. V.

Krijgsman 1, 1186 DM Amstelveen, Nizozemsko

Prohlášení o shodě pro Spojené království

Společnost LG Electronics tímto prohlašuje, že rádiové zařízení typu pračka je v souladu s příslušnými zákonnými požadavky. Úplné znění

48 INTELIGENTNÍ FUNKCE

prohlášení o shodě pro Spojené království je k dispozici na této internetové adrese:
<http://www.lg.com/global/support/cedoc/cedoc#>

Spotřeba energie v pohotovostním režimu

Spotřeba energie v pohotovostním režimu	0,5 W
Spotřeba energie v pohotovostním režimu a s připojením na síť	2,0 W
Doba, po jejímž uplynutí přepne funkce řízení spotřeby nebo podobná funkce zařízení automaticky do pohotovostního režimu nebo režimu vypnutí s podmínkou, že síť zůstane v pohotovostním režimu.	20 minut

POZNÁMKA

- Aktivace síťového připojení může zvýšit spotřebu energie spotřebiče.

Informační upozornění k softwaru s otevřeným zdrojovým kódem

Chcete-li získat zdrojový kód pod licencemi GPL, LGPL, MPL a dalšími open source licencemi, pro které platí povinnost zveřejňovat zdrojový kód, který je součástí tohoto produktu, a získat přístup ke všem uvedeným licenčním podmínkám, oznámením o autorských právech a dalším příslušným dokumentům, navštivte stránky <https://opensource.lge.com>.

Společnost LG Electronics vám také poskytne otevřený zdrojový kód na disku CD-ROM za poplatek pokrývající náklady na distribuci (např. cenu média, poplatky za dopravu a manipulaci), a to na základě žádosti zasláné e-mailem na adresu opensource@lge.com.

Tato nabídka platí pro kohokoli, kdo obdrží tyto informace, a to po dobu tří let od naší poslední dodávky tohoto produktu.

Smart Diagnosis (Inteligentní diagnostika)

Pomocí této funkce můžete diagnostikovat a vyřešit problémy se svým spotřebičem.

POZNÁMKA

- Z důvodů, které nelze přičíst nedbalosti společnosti LGE, služba nemusí fungovat příčinou vnějších faktorů, jako je například, ale nikoliv výhradně, nedostupnost Wi-Fi, odpojení Wi-Fi, zásady místního obchodu s aplikacemi nebo nedostupnost aplikace.
- Funkce může být změněna bez předchozího upozornění a může mít jinou podobu v závislosti na tom, kde se nacházíte.

Použití LG ThinQ k diagnostice problémů

Pokud se u spotřebiče vybaveného Wi-Fi vyskytne problém, mohou se pomocí aplikace **LG ThinQ** přenést údaje potřebné k řešení problému do smartphonu.

- Spustíte aplikaci **LG ThinQ** a v nabídce vyberte funkci **Smart Diagnosis**. Postupujte podle pokynů v aplikaci **LG ThinQ**.

Použití zvukové diagnostiky k diagnostice problémů

Chcete-li použít zvukovou diagnostiku, postupujte podle pokynů uvedených níže.

- Spustíte aplikaci **LG ThinQ** a v nabídce vyberte funkci **Smart Diagnosis™**. Postupujte podle pokynů pro zvukovou diagnostiku uvedených v aplikaci **LG ThinQ**.

- 1 Stiskněte tlačítko **Napájení** a zapněte spotřebič.
- 2 Potáhnutím prstem na displeji dolů zobrazte obrazovku **Nastavení** a vyberte možnost **More Settings (Další nastavení)**. V nabídce **Nastavení** vyberte možnost **Smart Diagnosis** a stiskněte tlačítko **Start/Pauza**.

- 3** Podržte mikrofon telefonu nad tlačítkem **Napájení**. Držte telefon maximálně 2,5 centimetru od pračky (ale nedotýkejte se jí).

- Držte smartphone na místě, dokud přenos dat neskončí. Zbývající čas pro přenos dat je zobrazen.

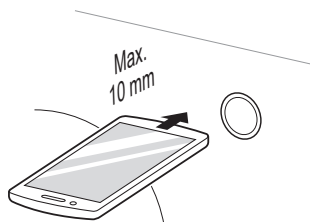

POZNÁMKA

- Nedotýkejte se žádných dalších tlačítek ani ikon na displeji.

- 4** Po dokončení přenosu údajů se v aplikaci zobrazí diagnóza.

POZNÁMKA

- Pro dosažení nejlepších výsledků nehýbejte se smartphonem, dokud je přenos tónů aktivní.

ÚDRŽBA

⚠ VAROVÁNÍ

- Před čištěním odpojte spotřebič od elektrické sítě, abyste zamezili riziku zasažení elektrickým proudem. Při nerespektování tohoto varování může dojít k závažnému poranění, požáru, zasažení elektrickým proudem nebo smrtelnému poranění.
- Pro čištění spotřebiče nikdy nepoužívejte agresivní chemikálie, abrazivní čisticí prostředky nebo rozpouštědla. Mohlo by dojít k poškození povrchové úpravy.

Čištění po každém praní

Co čistit

Po dokončení programu vždy ihned vyjměte prádlo z pračky. Je-li vlhké prádlo ponecháno v pračce, může dojít k zmačkání, obarvení a tvorbě zápachu.

- Po dokončení programu očistěte dvířka a vnitřní část těsnění dvířek, abyste odstranili veškerou vlhkost.
- Pro vysušení bubnu ponechte dvířka lehce otevřená.
- Pro odstranění případné vlhkosti otřete spotřebič suchým hadříkem.

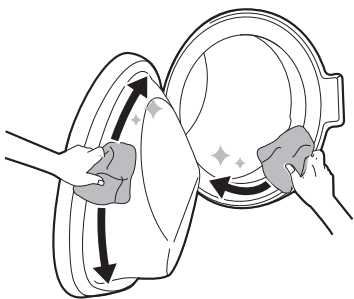

⚠ VAROVÁNÍ

- Ponechte dvířka otevřená, aby vnitřek spotřebiče vyschnul, a to pouze tehdy, pokud jsou doma děti pod dohledem.

Čištění vnějšího pláště pračky

Správná péče o vaše zařízení může prodloužit jeho životnost.

Vnější povrch

- Okamžitě osušte veškerou vylitou kapalinu.
- Otřete vlhkým hadříkem a pak opět suchým hadříkem, který zajistí, že ve spojích nebo štěrbinách skříně nebude vlhkost.
- Netlačte na povrch nebo na displej ostrými předměty.

Dvířka

- Otřete je z vnější a vnitřní strany vlhkým hadříkem, potom je měkkým hadříkem osušte.

⚠ VAROVÁNÍ

- Nepokoušejte se oddělovat žádné panely nebo rozebírat zařízení. Nepoužívejte při ovládání zařízení přes ovládací panel žádné ostré předměty.

Čištění spotřebiče v pravidelných intervalech

Čištění bubnu

Toto je speciální funkce pro čištění vnitřku spotřebiče.

Jednou za měsíc (nebo v případě potřeby častěji) spusťte tuto funkci za účelem odstranění nánosů pracích prostředků, aviváže a dalších usazenin.

- Pokud se ve spotřebiči nachází nepříjemný zápach nebo plíseň, spusťte tuto funkci **jednou za 3 týdny** kromě pravidelně oznamovaných intervalů.

POZNÁMKA

- Zpráva **Tub Clean (Čištění bubnu)** se zobrazí, aby vás upozornila na doporučení spustit tuto funkci.

- 1 Ze spotřebiče vyjměte veškeré prádlo nebo předměty a zavřete dvířka.
- 2 Otevřete dvířka a vložte prášek pro zamezení tvorby vodního kamene přímo do bubnu.
- 3 Zavřete dvířka a stiskněte tlačítko **Napájení**.
- 4 Dotkněte se tlačítka **Tub Clean (Čištění bubnu)** v **Download Cycles (Programy ke stažení)** a spusťte program stisknutím tlačítka **Start/Pauza**.
- 5 Stiskněte tlačítko **Start/Pauza** a spusťte program.
- 6 Pro úplné vysušení vnitřního prostoru spotřebiče ponechte dvířka otevřená.
 - Pokud není vnitřní prostor spotřebiče zcela vysušen, může to způsobovat nepříjemný zápach nebo plíseň.

VAROVÁNÍ

- Ponechte dvířka otevřená, aby vnitřek spotřebiče vyschnul, a to pouze tehdy, pokud jsou doma děti pod dohledem.

Čištění filtru přívodu vody

Filtr přívodu vody zachycuje oxid vápenatý nebo jakoukoli usazeninu, která může být ve vodě

přiváděné do spotřebiče. Čistěte filtru přívodu vody přibližně každých šest měsíců nebo častěji, pokud je voda velmi tvrdá nebo obsahuje stopy vodního kamene.

- Pokud bude spotřebič ponechán delší dobu bez dozoru (např. během dovolené), uzavřete kohoutky přívodu vody spotřebiče, zvláště pokud se v její přímé blízkosti nenachází odtokový kanálek (odtok).
- Pokud není možný přítok vody do výsuvné zásuvky na prací prostředky, zobrazí se na displeji ovládacího panelu chybová zpráva **I.E.**

- 1 Vypněte napájení a zavřete vodovodní kohoutek a poté odšroubujte přívodní hadici vody.

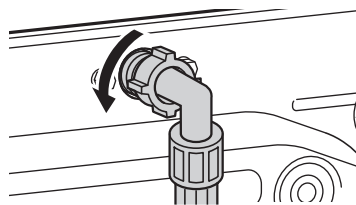

- 2 Vyjměte vstupní filtr vody pomocí malých kleští a poté vyčistěte filtr pomocí zubního kartáče se středně tvrdými štětinami.

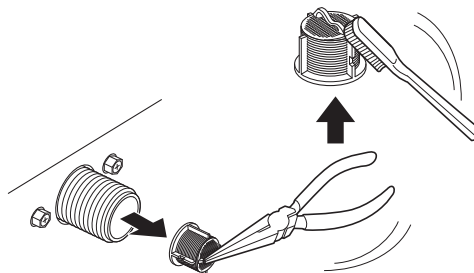

Čištění filtru odtokového čerpadla a nouzové vypuštění vody

Filtr odtokového čerpadla zachycuje vlákna a drobné předměty, které mohly neúmyslně zůstat v oblečení. Aby byl zajištěn bezporuchový provoz spotřebiče, zkontrolujte každých šest měsíců, že je filtr čistý.

52 ÚDRŽBA

Před čištěním filtru odtokového čerpadla nechte vodu vychladnout. Otevřete dvířka v případě nouze nebo proveďte nouzové vypuštění vody.

1 Vytáhněte spotřebič ze zásuvky.

2 Stiskněte značku **O** a otevřete spodní kryt.

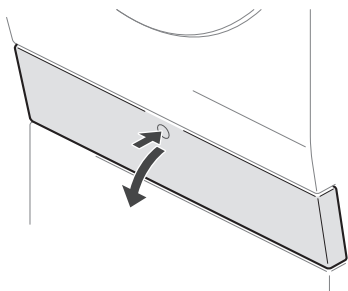

3 Odstraňte nejprve odtokový uzávěr z odtokové trubky **1** a poté vypusťte vodu. Potom pomalu odšroubujte filtr odtokového čerpadla **2** a vypusťte zbývající vodu a poté odstraňte z filtru veškeré nečistoty nebo předměty.

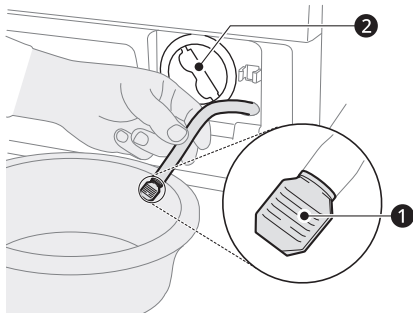

4 Po vyčištění filtru odtokového čerpadla znovu vložte filtr a opatrně zašroubujte odtokový uzávěr zpět ve směru hodinových ručiček, abyste zabránili nesprávnému zakroucení a úniku vody. Znovu zasuňte uzávěr zpět do odtokové trubky a vložte trubku do držáku.

5 Zavřete spodní kryt.

⚠ UPOZORNĚNÍ

- Při vypouštění postupujte opatrně, voda může být horká.

- Jednou za měsíc (nebo v případě potřeby častěji) spusťte program Čištění bubny za účelem odstranění přemíry pracích prostředků a dalších nečistot.

Čištění zásobníku automatického dávkovače

Zásobník automatického dávkovače čistěte **po každém** doplnění pracího prostředku nebo aviváže nebo když přejdete na nový typ pracího prostředku nebo aviváže.

Jednou nebo dvakrát za měsíc zásuvku dávkovače pracího prostředku vyjměte a vyčistěte. Ponechání pracího prostředku v zásuvce dávkovače pracího prostředku po delší dobu nebo dlouhodobé používání pračky může způsobit hromadění zbytků v zásuvce dávkovače pracího prostředku.

⚠ VAROVÁNÍ

- Nestříkejte vodu do pračky. Mohlo by dojít k požáru nebo úrazu elektrickým proudem.

1 Vypněte pračku a odpojte napájecí kabel.

2 Spodní kryt otevřete stisknutím kolečka.

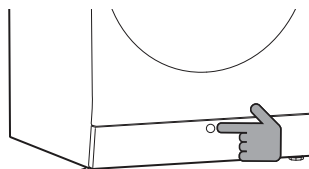

3 Zatlačte na horní část zásobníku automatického dávkovače, abyste jej vysunuli, a pomocí madla zásobník vyjměte.

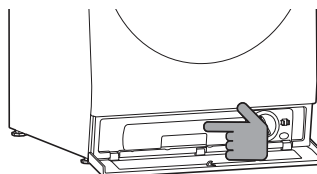

- 4** Otočte krytkou dávkovače tekutého pracího prostředku **1** a krytkou dávkovače tekuté aviváže **2** proti směru hodinových ručiček a vyjměte je.

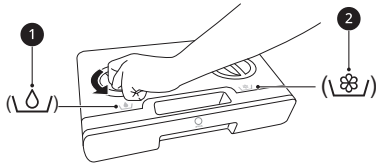

- 5** Zpětné ventily **3** na zadní straně zásobníku vyjměte jejich otočením proti směru hodinových ručiček.

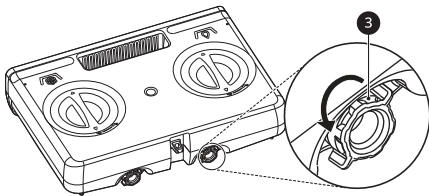

- 6** Vyčistěte zásobník automatického dávkovače a zpětné ventily teplou vodou.

- 7** Po očištění setřete veškerou vlhkost suchým ručníkem nebo hadříkem.

- 8** Nasadte krytku dávkovače tekutého pracího prostředku, krytku dávkovače tekuté aviváže a zpětné ventily na zásobník automatického dávkovače a otáčejte jimi ve směru hodinových ručiček, dokud nebudou utěsněné.

- 9** Zasunujte zásobník automatického dávkovače, dokud nezacvakne, a zavřete spodní kryt.

54 ODSTRAŇOVÁNÍ ZÁVAD

ODSTRAŇOVÁNÍ ZÁVAD

Provoz zařízení může způsobit chyby a poruchy. Následující tabulky obsahují možné příčiny a poznámky pro vyřešení chybové hlásky nebo poruchy. Doporučujeme si pečlivě přečíst následující tabulky, abyste ušetřili čas a peníze za volání do servisního střediska společnosti LG Electronics.

Před volání servisu

Váš spotřebič je vybaven systémem automatického monitorování chyb, který pomáhá rozpoznat a diagnostikovat problémy v počátečním stadiu. Pokud není provoz vašeho spotřebiče bezproblémový nebo pokud spotřebič vůbec nefunguje, zkontrolujte před voláním servisního střediska LG Electronics následující tabulky:

Chybová hlášení

Příznaky	Možná příčina a řešení
[IE] CHYBA PŘÍVODU	Kohoutky přívodu vody nejsou zcela otevřené. <ul style="list-style-type: none"> Zkontrolujte, zda jsou kohoutky přívodu vody zcela otevřené.
	Hadice přívodu vody jsou zalomené, přiskřípnuté nebo rozmáčknuté. <ul style="list-style-type: none"> Zkontrolujte, že hadice nejsou za pračkou nebo pod ní zalomené, přiskřípnuté nebo skřípnuté. Při čištění nebo údržbě pračky buďte opatrní.
	Filtry přívodu vody jsou ucpané. <ul style="list-style-type: none"> Vyčistěte filtry přívodu vody. Viz část ÚDRŽBA.
	Tlak vody v kohoutku nebo v domě je příliš nízký. <ul style="list-style-type: none"> Zkontrolujte jiný kohoutek v domě, abyste se ujistili, zda je tlak vody v domácnosti dostatečný a není omezen průtok. Odpojte hadice přívodu vody z pračky a napusťte přes ně několik litrů vody, abyste z nich vypláchli případné nečistoty. Pokud je průtok příliš nízký, obraťte se na instalatéra a nechte opravit vodovodní potrubí.
	Přívod vody propojený s hadicemi omezujícími netěsnost. <ul style="list-style-type: none"> Použití hadic určených k omezení netěsností se nedoporučuje. Hadice omezující netěsnost se mohou aktivovat falešně a zabránit naplnění pračky.
[UE] CHYBA NEVYVÁŽENOSTI	Automatický pokus o opětovné vyvážení náplně nebyl úspěšný. <ul style="list-style-type: none"> Program byl zastaven, aby bylo možné ručně upravit náplň. Přerozdělte náplň ručně.
	Náplň je příliš malá. <ul style="list-style-type: none"> Přidejte další části oděvů, které pračce umožní vyrovnat náplň.

Příznaky	Možná příčina a řešení
[UE] CHYBA NEVYVÁŽENOSTI	Těžké části oděvů se mísí s lehčími částmi oděvů. <ul style="list-style-type: none"> Vždy se snažte prát části oděvů s podobnou hmotností, aby pračka mohla rovnoměrně rozložit hmotnost náplně pro odstředování.
	Náplň je nevyvážená. <ul style="list-style-type: none"> Pokud se části oděvů zapletly do sebe a automatické přerozdělování nefunguje správně, přerozdělte náplň ručně.
[dE], [dE1], [dE2], [dE4] CHYBA OTEVŘENÝCH DVÍŘEK	Dvířka nejsou zajištěna. <ul style="list-style-type: none"> Zavřete a zajištěte dvířka. Pokud se chybové hlášení objevuje i nadále, odpojte napájecí kabel a obraťte se na servisní středisko.
[OE] CHYBA ODTOKU VODY	Odtoková hadice je zalomená, přiskřípnutá nebo zanesená. <ul style="list-style-type: none"> Zkontrolujte, že odtoková hadice není ucpaná nebo zalomená a není přiskřípnutá za pračkou nebo pod ní.
	Konec odtoková hadice je více než 2,4 m nad dnem pračky. <ul style="list-style-type: none"> Umístěte konec odtokové hadice tak, aby byl níže než 2,4 m.
[tE] CHYBA SNÍMAČE TEPLOTY	Chyba ovládání. <ul style="list-style-type: none"> Odpojte pračku od napájení a počkejte 60 minut. Poté ji znovu připojte k napájení a zkuste to znovu. Pokud se chybový kód stále zobrazuje, obraťte se na servisní středisko.
[FE] CHYBA PŘETEČENÍ	Hladina vody je příliš vysoká kvůli vadnému vodnímu ventilu. <ul style="list-style-type: none"> Zavřete vodovodní kohoutek, odpojte pračku od napájení a obraťte se na servisní středisko.
[PE] CHYBA SNÍMAČE TLAKU	Snímač hladiny vody nefunguje správně. <ul style="list-style-type: none"> Zavřete vodovodní kohoutek, odpojte pračku od napájení a obraťte se na servisní středisko.
[LE], [LE1] CHYBA ZABLOKOVANÉHO MOTORU	Došlo k chybě v motoru. <ul style="list-style-type: none"> Nechte pračku 30 minut stát a poté znovu spusťte program. Pokud se chybový kód stále zobrazuje, obraťte se na servisní středisko.
[LE2] CHYBA KOMPRESORU	Přetížení v kompresoru. <ul style="list-style-type: none"> Nechte pračku 30 minut stát a poté znovu spusťte program. Pokud se chybový kód stále zobrazuje, obraťte se na servisní středisko.
[FF] CHYBA ZAMRZNUTÍ	Přívodní hadice, odtoková hadice nebo odtokové čerpadlo je zamrznuté. <ul style="list-style-type: none"> Viz část Péče v chladných klimatických podmínkách.
Je aktivována dětská pojistka. FUNKCE DĚTSKÉ POJISTKY	Funkce dětské pojistky Child Lock (Dětská pojistka) je zapnutá, aby nikdo nemohl měnit programy nebo ovládat pračku. <ul style="list-style-type: none"> Vypněte funkci dětské pojistky Child Lock (Dětská pojistka) na ovládacím panelu. Viz část Uzamknutí/odemknutí ovládacího panelu v části Nastavení.

56 ODSTRAŇOVÁNÍ ZÁVAD

Příznaky	Možná příčina a řešení
Čištění bubnu ALARM ČIŠTĚNÍ BUBNU	<p>Je čas spustit program Tub Clean (Čištění bubnu).</p> <ul style="list-style-type: none"> • Nejedná se o chybový kód. Označuje, že je spuštěn program Tub Clean (Čištění bubnu) nebo že je třeba spustit program čištění bubnu pračky.
[VS] CHYBA SNÍMAČE VIBRACÍ	<p>Poruchy snímače vibrací.</p> <ul style="list-style-type: none"> • Obratete se na servisní středisko.
[dHE] CHYBA SUŠENÍ	<p>Nefunguje funkce sušičky (u kombinovaných modelů pračky se sušičkou).</p> <ul style="list-style-type: none"> • Obratete se na servisní středisko.

Hluky, které byste mohli slyšet

Příznaky	Možná příčina a řešení
Chřestivý a řinčivý hluk	<p>V bubnu se mohou nacházet cizí kovové předměty jako klíče, mince nebo spínací špendlíky apod.</p> <ul style="list-style-type: none"> • Zastavte spotřebič, zkontrolujte buben, zda v něm nejsou cizí předměty. Pokud hluk pokračuje po restartu spotřebiče, zavolejte servis.
Bušivý hluk	<p>Těžké oblečení může produkovat bušivý hluk. To je obvykle normální.</p> <ul style="list-style-type: none"> • Pokud hluk přetrvává, pravděpodobně je spotřebič nevyvážený. Zastavte jej a oblečení uvnitř znovu rozprostřete. <p>Oblečení může být nevyvážené.</p> <ul style="list-style-type: none"> • Zastavte program a poté, co se dvířka odemknou, znovu rozprostřete části oblečení.
Hlučné vibrace	<p>Obalové materiály nejsou odstraněny.</p> <ul style="list-style-type: none"> • Odstraňte obalové materiály. <p>Oblečení bude možná nerovnoměrně rozprostřené v bubnu.</p> <ul style="list-style-type: none"> • Zastavte program a poté, co se dvířka odemknou, znovu rozprostřete části oblečení. <p>Ne všechny polohovací nožky spočívají pevně a rovnoměrně na podlaze.</p> <ul style="list-style-type: none"> • Viz pokyny Vyrovnaní spotřebiče pro nastavení polohy spotřebiče. <p>Podlaha není dost konzistentní.</p> <ul style="list-style-type: none"> • Zkontrolujte, zda je podlaha pevná a neprohýbá se. Pro výběr vhodného místa viz kapitola Požadavky na místo instalace.

Obsluha

Příznaky	Možná příčina a řešení
Prosakuje voda.	Domovní odpadní potrubí je zanesené. <ul style="list-style-type: none"> Uvolněte odpadní potrubí. V případě nutnosti se obraťte na instalatéra.
	Prosakování vody je způsobené nesprávnou instalací odtokové hadice nebo zanesením odtokové hadice. <ul style="list-style-type: none"> Vyčistěte a narovnejte odtokovou hadici. Pravidelně kontrolujte a čistěte odpadní filtr.
	Krytka filtru odtokového čerpadla není nasazena správně. <ul style="list-style-type: none"> Opětovně nasadte filtr odtokového čerpadla.
Spotřebič nefunguje.	Ovládací panel se vypnul kvůli neaktivitě. <ul style="list-style-type: none"> Toto je normální. Stiskněte tlačítko Napájení a zapněte spotřebič.
	Spotřebič je vypojen ze zásuvky. <ul style="list-style-type: none"> Zajistěte, aby byl kabel bezpečně zasunut do fungující zásuvky.
	Přívod vody je vypnutý. <ul style="list-style-type: none"> Zavřete zcela kohout přívodu vody.
	Kontroly nejsou pořádně nastaveny. <ul style="list-style-type: none"> Ujistěte se, zda je správně nastaven program. Zavřete dvířka a stiskněte tlačítko Start/Pauza.
	Dvířka jsou otevřená. <ul style="list-style-type: none"> Zavřete dvířka a zajistěte, aby se pod dvířky nezachytilo nic, čím by bylo zabráněno úplnému zavření dvířek.
	Jistič/pojistka je vypnutá/spálená. <ul style="list-style-type: none"> Zkontrolujte jističe/pojistky. Vyměňte pojistky nebo resetujte jistič. Příklad by měl být napojen na samostatné proudové odbočce. Po obnovení napájení pokračuje spotřebič v té fázi programu, ve které byl provoz přerušen.
	Ovládání je třeba obnovit. <ul style="list-style-type: none"> Stiskněte tlačítko Napájení, poté znovu zvolte požadovaný program a stiskněte tlačítko Start/Pauza.
	Start/Pauza nebylo stisknuto poté, co byl nastaven program. <ul style="list-style-type: none"> Stiskněte tlačítko Napájení, poté znovu zvolte požadovaný program a stiskněte tlačítko Start/Pauza. Spotřebič je vypnut, pokud není tlačítko Start/Pauza po jistou dobu stisknuto.
	Extrémně nízký tlak vody. <ul style="list-style-type: none"> Zkontrolujte jiný kohoutek v domě, abyste se ujistili, zda tlak vody v domácnosti bude přiměřený.

58 ODSTRAŇOVÁNÍ ZÁVAD

Příznaky	Možná příčina a řešení
Spotřebič nefunguje.	<p>Zařízení zahřívá vodu nebo vyrábí páru.</p> <ul style="list-style-type: none"> Buben může během určitých cyklů dočasně přestat pracovat, zatímco voda je bezpečně ohřívána na nastavenou teplotu.
Spotřebič se na několik minut zastaví a poté se znovu spustí.	<p>Bylo aktivováno ochranné zařízení motoru, aby se zabránilo jeho přehřátí.</p> <ul style="list-style-type: none"> To je normální. Pokud se aktivuje ochranné zařízení motoru, spotřebič se na několik minut zastaví a poté se znovu spustí.
Tlačítka možná nefungují správně.	<p>Je aktivní možnost Child Lock (Dětská pojistka).</p> <ul style="list-style-type: none"> V případě potřeby deaktivujte možnost Child Lock (Dětská pojistka).
Dvířka nelze otevřít.	<p>Dvířka nelze otevřít z bezpečnostních důvodů po spuštění spotřebiče.</p> <ul style="list-style-type: none"> To je normální. Po vypnutí  můžete dvířka bezpečně otevřít.
Spotřebič nelze naplnit pořádně.	<p>Přívodní filtr je ucpan.</p> <ul style="list-style-type: none"> Ujistěte se, zda nejsou přítokové filtry na plnicích ventilech zanesené.
	<p>Přítokové hadice mohou být zprohýbané.</p> <ul style="list-style-type: none"> Zkontrolujte, zda přívodní hadice nejsou zprohýbané nebo ucpané.
	<p>Nedostatečný přívod vody.</p> <ul style="list-style-type: none"> Ujistěte se, zda jsou kohoutky teplé i studené vody zapnuté po celou dobu.
	<p>Hadice pro přívod horké a studené vody jsou obrácené.</p> <ul style="list-style-type: none"> Zkontrolujte připojení přívodních hadic.
Spotřebič nevypouští vodu.	<p>Zprohýbaná vypouštěcí hadice.</p> <ul style="list-style-type: none"> Zajistěte, aby vypouštěcí hadice nebyla zprohýbaná.
	<p>Vypouštění umístěné výše než 1 m nad podlahou.</p> <ul style="list-style-type: none"> Zajistěte, že odtoková hadice nebude položena výše než 1 m nad dnem spotřebiče.
Prací prostředek není dávkován zcela nebo není dávkován vůbec.	<p>Je použito příliš mnoho pracího prostředku.</p> <ul style="list-style-type: none"> Řiďte se pokyny výrobce pracího prostředku.
	<p>Filtr odtokového čerpadla může být ucpan.</p> <ul style="list-style-type: none"> Vyčistěte odtokový filtr.
Doba pracího programu je delší než je obvyklé.	<p>Náplň je příliš malá.</p> <ul style="list-style-type: none"> Přidejte další položky, které zařízení umožní vyrovnat zátěž.
	<p>Těžké části oděvů se mísí s lehčími částmi oděvů.</p> <ul style="list-style-type: none"> Vždy se snažte prát předměty s podobnou hmotností, aby zařízení umožnilo rovnoměrně rozložit hmotnost náplně pro odstředování.
	<p>Náplň je nevyvážená.</p> <ul style="list-style-type: none"> Ručně rozprostřete náplň, pokud se předměty zapletly do sebe.

Příznaky	Možná příčina a řešení
Konec cyklu je opožděn	<p>Zobrazuje se nerovnováha nebo je zapnutý program pro odstranění pěny.</p> <ul style="list-style-type: none"> To je normální stav. Zbývající čas zobrazený na displeji je pouze odhadované trvání. Skutečný čas se může lišit.

Výkon

Příznaky	Možná příčina a řešení
Špatné odstraňování skvrn	<p>Dříve usazené skvrny.</p> <ul style="list-style-type: none"> Předem vyprané předměty mohou mít skvrny, které jsou usazené. Tyto skvrny mohou být obtížně odstranitelné a mohou vyžadovat ruční praní nebo předběžné ošetření, které napomáhá odstranění skvrn.
Tvorba skvrn	<p>Bělidlo nebo aviváž je uvolňováno příliš brzy.</p> <ul style="list-style-type: none"> Zásuvka na prací prostředky je přeplněna. To způsobuje rychlý výdej bělidla nebo aviváže. Vždy odměřujte bělidlo nebo změkčovaadlo, abyste předešli přeplnění. Opatrně zavřete dávkovač pracího prostředku.
	<p>Bělidlo nebo aviváž bylo přidáno přímo do oblečení v bubnu.</p> <ul style="list-style-type: none"> Vždy používejte dávkovač pracího prostředku, abyste zajistili, že bělidlo nebo aviváž budou správně dávkovány ve správný čas programu.
	<p>Oblečení nebylo správně vytříděno.</p> <ul style="list-style-type: none"> Vždy perte tmavé barvy odděleně od světlých barev a bílých odstínů, aby nedocházelo k obarvení. Neperte nikdy silně znečištěné kousky s lehce znečištěnými.
Mačkání	<p>Spotřebič není okamžitě vyprázdněn.</p> <ul style="list-style-type: none"> Vždy odstraňte položky ze spotřebiče, jakmile skončí program.
	<p>Spotřebič je přeplněný.</p> <ul style="list-style-type: none"> Zařízení může být zcela naplněno, ale buben by neměl být napěchován prádlem. Dvířka spotřebiče by měla být snadno uzavíratelná.
	<p>Hadice pro přívod horké a studené vody jsou umístěny obráceně.</p> <ul style="list-style-type: none"> Máčkání v horké vodě může v oděvech vytvářet pomačkaniny. Zkontrolujte připojení přívodní hadice.
	<p>Rychlost odstředování může být příliš vysoká.</p> <ul style="list-style-type: none"> Nastavte rychlost odstředování tak, aby odpovídala typu praných oděvů.

60 ODSTRAŇOVÁNÍ ZÁVAD

Automatické dávkování

Příznaky	Možná příčina a řešení
Po doplnění pracího prostředku nebo aviváže se alarm Doplnění nadále zobrazuje.	Prací prostředek nebo aviváž se nahromadila ve snímači hladiny kapaliny. <ul style="list-style-type: none"> Otevřete kryty zásobníků a očistěte vnitřky zásobníků automatického dávkování teplou vodou. K odstranění zbytků použijte měkký kartáč. Pokud se stále zobrazuje alarm pro doplnění, zavolejte servis.
	Množství pracího prostředku / aviváže nestačí na detekci senzorem. <ul style="list-style-type: none"> Naplňte zásobník pracím prostředkem / aviváží až po rysku MAX.
Bylo dávkováno příliš mnoho nebo příliš málo pracího prostředku nebo aviváže.	Možná bude nutné změnit výchozí nastavení dávkovaných množství. <ul style="list-style-type: none"> Zkontrolujte a změňte výchozí nastavení dávkovaných množství.
Systém automatického dávkování nedávkuje prací prostředek nebo aviváž.	Funkce automatického dávkování je vypnutá. <ul style="list-style-type: none"> Zapněte funkci automatického dávkování.
	Větrací otvory jsou ucpané. <ul style="list-style-type: none"> Vyčistěte větrací otvory vík na zásobníků teplou vodou.
	Prací prostředek nebo aviváž v přihrádkách automatického dávkování ztvrdly. <ul style="list-style-type: none"> Vyčistěte zásobníky automatického dávkování a vyměňte prací prostředek nebo aviváž.
Během máchání se objevuje pěna, a po praní zůstává na prádle prací prostředek.	Při máchání byl použit prací prostředek. <ul style="list-style-type: none"> Ujistěte se, že prací prostředek / aviváž jsou uloženy správně. (vpravo: prací prostředek / vlevo: aviváž)
Z víka zásobníků automatického dávkování uniká prací prostředek a aviváž.	Zásobníky automatického dávkování musíte udržovat vodorovně. <ul style="list-style-type: none"> K úniku dochází tehdy, když je zásobník automatického dávkování nakloněn. Vysuňte zásobník automatického dávkování pomalu ven nebo dovnitř. V zájmu bezpečnosti použijte obě ruce.
	Víko není zcela uzavřeno. <ul style="list-style-type: none"> Bezpečně zavřete víka zásobníků automatického dávkování. Dávejte pozor, abyste víka neztratili.

Zápach

Příznaky	Možná příčina a řešení
Zatuchlý nebo plesnivý zápach spotřebiče	Vnitřek bubnu není pořádně vyčištěn. <ul style="list-style-type: none"> Spouštějte pravidelně funkci Tub Clean (Čištění bubnu).

Příznaky	Možná příčina a řešení
Zatuchlý nebo plesnivý zápach spotřebiče	Zápachy se mohou objevit, pokud odpadní hadice není správně nainstalována a vznikne sifon (voda uvnitř pračky proudí zpět). <ul style="list-style-type: none"> Při instalaci vypouštěcí hadice zajistěte, aby nedošlo k jejímu skřípnutí nebo zablokování.
	Pokud není dávkovač pracího prostředku pravidelně čištěn, může docházet ke vzniku zápachu v důsledku plísňe nebo cizích látek. <ul style="list-style-type: none"> Vyberte a vyčistěte dávkovač pracího prostředku, zejména vršek a spodek otvoru dávkovače.

Sušení

Příznaky	Možná příčina a řešení
Problémy při sušení	Zkontrolujte kohout přívodu vody. <ul style="list-style-type: none"> Nepřepíňujte pračku. Zkontrolujte, zda dochází ke správnému vypouštění pračky, aby bylo možné z náplně vypustit odpovídající množství vody. Když je náplň prádla pro správné sušení příliš malá, přidejte několik ručníků. Zavřete kohout přívodu vody.
Doba sušení je příliš dlouhá.	Teplota prostředí je nízká. <ul style="list-style-type: none"> Ujistěte se, že je teplota v povoleném rozsahu.
Výkon funkce sušení je příliš nízký nebo špatný.	Voda není řádně připojena. Voda je používána během sušení na automatické čištění filtru cupaniny na bubnu. <ul style="list-style-type: none"> Ujistěte se, zda je otevřen kohoutek pro přívod vody.
	Voda řádně neodtéká. <ul style="list-style-type: none"> Ujistěte se, zda není odtokový filtr ucpaný.
	Spotřebič je přetížený. <ul style="list-style-type: none"> Zkontrolujte kapacitu náplně vybraného programu. Je-li to nutné, přidejte program Sušení s časovačem.
	Rychlost otáček je příliš nízká. <ul style="list-style-type: none"> Zvolte nejvyšší dovolenou rychlost otáček pro daný prací program.
Ze zadní strany spotřebiče vychází teplý vzduch.	Tento spotřebič vytváří k sušení prádla teplý vzduch. <ul style="list-style-type: none"> Tento suchý vzduch prádlo i suší a vychází ven ze zadní strany spotřebiče.

62 ODSTRAŇOVÁNÍ ZÁVAD

Wi-Fi

Příznaky	Možná příčina a řešení
Váš domácí spotřebič a smartphone není připojen k síti Wi-Fi.	Nesprávné heslo k síti Wi-Fi, ke které se pokoušíte připojit. <ul style="list-style-type: none"> Najděte síť Wi-Fi připojenou k vašemu smartphonu a odeberte ji, poté zaregistrujte své zařízení na LG ThinQ.
	Mobilní data vašeho smartphonu jsou zapnuta. <ul style="list-style-type: none"> Vypněte Mobilní data a zaregistrujte přístroj pomocí sítě Wi-Fi.
	Název bezdrátové sítě (SSID) je nesprávně nastaven. <ul style="list-style-type: none"> Název bezdrátové sítě (SSID) musí být kombinace anglických písmen a čísel (nepoužívejte speciální znaky).
	Frekvence routeru není 2,4 GHz. <ul style="list-style-type: none"> Je podporována pouze frekvence routeru 2,4 GHz. Nastavte bezdrátový router na 2,4 GHz a připojte přístroj k bezdrátovému routeru. Zkontrolujte frekvenci routeru, ověřte ji u svého poskytovatele internetových služeb nebo u výrobce routeru.
	Přístroj a bezdrátový router jsou od sebe příliš daleko. <ul style="list-style-type: none"> Pokud jsou přístroj a bezdrátový router od sebe příliš daleko, signál může být slabý a připojení nemusí být správně nastaveno. Přemístěte router tak, aby byl blíže k přístroji.

Péče o zákazníky a servis

Kontaktujte zákaznické informační centrum společnosti LG Electronics.

- Chcete-li najít autorizovaný servis společnosti LG Electronics, navštivte náš web **www.lg.com** a postupujte podle zde uvedených pokynů.
- Oprava vlastními silami se nedoporučuje, protože by mohla spotřebič více poškodit a způsobit zneplatnění záruky.
- Náhradní díly uvedené v nařízení 2019/2023 jsou k dispozici po dobu minimálně 10 let.

LG SIGNATURE

NÁVOD NA POUŽÍVANIE

PRÁČKA SO SUŠIČKOU



Pred inštaláciou si pozorne prečítajte tieto pokyny. Inštalácia tak bude jednoduchšia a bude zaručené, že produkt je nainštalovaný správne a bezpečne. Uschovajte si tieto pokyny v blízkosti produktu na budúce použitie.

SLOVENČINA

LSWD100E

www.LGSIGNATURE.com

Copyright © 2022 LG Electronics Inc. Všetky práva vyhradené

OBSAH

Tento návod na používanie môže obsahovať obrazový materiál a obsah, ktoré sa líšia od modelu, ktorý ste si zakúpili.

Tento návod podlieha revízií vykonanej výrobcom.

BEZPEČNOSTNÉ POKYNY

PRED POUŽITÍM SI PREČÍTAJTE VŠETKY POKYNY	3
VAROVANIE	3
OCHRANA ŽIVOTNÉHO PROSTREDIA	9

INŠTALÁCIA

Časti a špecifikácie	12
Požiadavky na miesto inštalácie.....	15
Vybalenie spotrebiča	16
Uvedenie spotrebiča do vodorovnej polohy.....	17
Prípojenie prívodnej hadice.....	19
Namontovanie odtokovej hadice	20

PREVÁDZKA

Prevádzka – prehľad	21
Ovládací panel	23
Príprava náplne prania.....	24
Pridanie pracieho prostriedku a aviváže.....	24
Tabuľka programov	29
Program sušenia	35
Ďalšie možnosti a funkcie	39
Nastavenia	42

INTELIGENTNÉ FUNKCIE

Aplikácia LG ThinQ	46
Smart Diagnosis	49

ÚDRŽBA

Čistenie po každom praní	51
Pravidelné čistenie spotrebiča	51

RIEŠENIE PROBLÉMOV

Skôr ako zavoláte servis	55
--------------------------------	----

BEZPEČNOSTNÉ POKYNY

PRED POUŽITÍM SI PREČÍTAJTE VŠETKY POKYNY

Cieľom týchto bezpečnostných pravidiel je predchádzať nepredvídaným rizikám a škodám spôsobeným nebezpečným alebo nesprávnym používaním produktu.

Tieto pravidlá sú rozdelené do skupín „VAROVANIA“ a „UPOZORNENIA“, ktoré sú podrobnejšie vysvetlené nižšie.

Bezpečnostné upozornenia



Tento symbol označuje situácie a činnosti, ktoré môžu predstavovať riziko. Text označený týmto symbolom si dôkladne prečítajte a postupujte podľa pokynov, aby ste týmto rizikám predišli.



VAROVANIE

označuje situácie, v ktorých môže mať nedodržanie pokynov za následok závažné zranenie alebo smrť.



UPOZORNENIE

označuje situácie, v ktorých môže nedodržanie pokynov spôsobiť menej závažné zranenie alebo poškodenie výrobku.

VAROVANIE



VAROVANIE

Aby ste pri používaní tohto výrobku znížili riziko výbuchu, vzniku požiaru, usmrtenia, zásahu elektrickým prúdom, poranenia alebo obarenia osôb, dodržiavajte základné bezpečnostné opatrenia vrátane opatrení, ktoré sa uvádzajú nižšie:

Technická bezpečnosť

- Toto zariadenie smú používať deti vo veku aspoň 8 rokov a osoby so zníženými fyzickými, zmyslovými alebo duševnými schopnosťami či s nedostatkom skúseností a znalostí len pod dozorom alebo po

4 BEZPEČNOSTNÉ POKYNY

poučení o bezpečnom používaní spotrebiča a za predpokladu, že prípadným rizikám porozumeli. Deťom nedovoľte hrať sa so spotrebičom. Deti nesmú bez dozoru spotrebič čistiť ani vykonávať jeho používateľskú údržbu.

- Deti mladšie ako 3 roky musia byť v dostatočnej vzdialenosti od spotrebiča, ak nie sú pod neustálym dozorom.
- Ak dôjde k poškodeniu napájacieho kábla, musí ho vymeniť výrobca, jeho servisný zástupca alebo podobne kvalifikovaná osoba, aby sa zabránilo riziku.
- Vetracie otvory nesmie zakrývať koberec.
- Tento spotrebič je určený len na použitie v domácnosti.
- Použite novú hadicu alebo súpravu hadíc dodanú so spotrebičom. Opätovné použitie starých hadíc môže spôsobiť únik vody a následné majetkové škody.
- Tlak vody musí byť od 50 kPa do 800 kPa.

Maximálna kapacita

Maximálna kapacita pri niektorých cykloch pre suchú bielizeň, ktorá sa má použiť, je **Pranie (12 kg)/Sušenie (7 kg)**.

Odporúčaná maximálna kapacita pre jednotlivé programy prania sa môže líšiť. Ak chcete pri praní dosiahnuť dobré výsledky, ďalšie podrobnosti nájdete v časti **Tabuľka programov** v kapitole **PREVÁDZKA**.

Technická bezpečnosť pri používaní sušičky

- V spotrebiči nesušte odevy, ktoré neboli vyprané.
- Položky znečistené látkami, ako je kuchynský olej, rastlinný olej, acetón, alkohol, benzín, petrolej, odstraňovače škvŕn, terpentín, vosky a odstraňovače vosku, sa pred sušením v spotrebiči musia vyprať v horúcej vode so zvýšenou dávkou pracieho prostriedku.
- Spotrebič nikdy nezastavujte pred skončením sušiaceho cyklu, jedine ak všetky položky rýchlo vyberiete a rozprestiete, aby sa teplo rozptýlilo.

- Predmety, ako je penová guma (latexová pena), sprchovacie čiapky, nepremokavé textílie, výrobky vystužené gumou a odevy alebo vankúše vyplnené penovou gumou, sa v tomto spotrebiči nesmú sušiť.
- Aviváž alebo podobné výrobky sa musia používať v súlade s pokynmi uvedenými na obale aviváže.
- Z vreciek vyberte všetky predmety, napríklad zapalovače a zápalky.
- Spotrebič nepoužívajte na odevy, ktoré boli vyčistené priemyselnými chemikáliami.

Inštalácia

- Tento spotrebič by mali prepravovať aspoň dve osoby, ktoré ho budú bezpečne držať.
- Spotrebič neinštalujte na vlhkom a prašnom mieste. Spotrebič neinštalujte ani neskladujte vonku, ani na miestach podliehajúcim vplyvom počasia ako je priame slnečné svetlo, vietor, dážď alebo teploty pod bodom mrazu.
- Skontrolujte, či je koncovka úplne zasunutá do elektrickej zásuvky.
- Spotrebič nezapájajte do viacerých zásuviek, napájacích dosiek alebo predlžovacieho kábla.
- Sieťovú koncovku dodanú so spotrebičom nijako neupravujte. Ak sa nedá zapojiť do napájacej zásuvky, zavolajte kvalifikovaného elektrikára, ktorý nainštaluje správnu koncovku.
- Spotrebič je vybavený napájacím káblom s ochranným vodičom a uzemňovacou zástrčkou. Zástrčka musí byť zapojená do zodpovedajúcej elektrickej zásuvky, ktorá je správne nainštalovaná a uzemnená v súlade so všetkými miestnymi predpismi a nariadeniami.
- Nesprávne pripojenie ochranného vodiča môže mať za následok riziko zásahu elektrickým prúdom. Ak máte pochybnosti o správnom uzemnení spotrebiča, poraďte sa s kvalifikovaným elektrikárom alebo servisným pracovníkom.
- LG mini práčka musí byť nainštalovaná pod príslušnou práčkou LG s plnením spredu vyrobenou po roku 2009.

6 BEZPEČNOSTNÉ POKYNY

Prevádzka

- Nikdy sa nesnažte používať spotrebič, ak je poškodený, nefunguje správne, je čiastočne rozobratý, alebo niektoré jeho časti chýbajú alebo sú pokazené vrátane poškodeného kábla alebo zástrčky.
- Za účelom prevádzkovania spotrebiča nevystavujte ovládací panel žiadnym ostrým objektom.
- Nepokúšajte sa oddeľovať žiadne panely alebo demontovať spotrebič.
- Nevykonávajte opravu ani výmenu žiadneho dielu spotrebiča. Pokiaľ sa v návode na použitie výslovne neodporúča inak, všetky opravy a servis musia vykonávať kvalifikovaní servisní pracovníci. Používajte iba výrobcom schválené náhradné diely.
- Keď sú dvierka spotrebiča otvorené, netlačte na ne nadmernou silou.
- Do spotrebiča nekladajte zvieratá, napríklad domácich miláčikov.
- Neperte veci, ktoré ich výrobca na štítku s informáciami o starostlivosti klasifikoval ako nevhodné na pranie.
- V okolí spotrebiča a pod spotrebičom sa nesmú nachádzať horľavé materiály, ako napríklad vlákna tkanín, papier, handry, chemikálie a podobne.
- Dvierka spotrebiča nenechávajte otvorené. Deti by sa mohli vešať na dvierka alebo vliezť dovnútra spotrebiča a zraniť sa alebo poškodiť spotrebič.
- Textilie, ktoré boli čistené, prané, namočené alebo sú znečistené horľavými alebo výbušnými látkami (napríklad vosky, odstraňovače voskov, olej, farba, benzín, odmastovacie prostriedky, prostriedky na suché čistenie, petrolej, odstraňovače škvŕn, terpentín, rastlinný olej, kuchynský olej, acetón, alkohol atď.), nekladajte do spotrebiča, neperte ani nesušte v spotrebiči. Nesprávne používanie môže spôsobiť požiar alebo výbuch.
- Nepoužívajte tekuté chlórivé bielidlo.
- Spotrebič nepoužívajte v prípade, že priehradka na automatické dávkovanie tekutého pracieho prostriedku nie je na mieste.
- Nepoužívajte ani neskladujte horľavé ani zápalné látky (éter, benzén, alkohol, chemikálie, LPG, horľavé spreje, benzín, riedidlo, ropu,

insekticídy, osviežovače vzduchu, kozmetiku, atď.) v blízkosti spotrebiča.

- Do spotrebiča nikdy nesiahajte, keď je spustený. Počkajte, kým sa bubon úplne zastaví.
- Nedotýkajte sa dvierok v priebehu programu s vysokou teplotou.
- V prípade úniku vody zo spotrebiča alebo vytečenia odpojte sieťovú koncovku a obráťte sa na zákaznícke informačné centrum spoločnosti LG Electronics.
- Zavrite vodovodné kohútiky, aby ste uvoľnili tlak na hadiciach a ventiloch a minimalizovali únik, ak by došlo k prasknutiu alebo poškodeniu. Skontrolujte stav plniacich hadíc, po 5 rokoch by malo dôjsť k ich výmene.
- V prípade úniku plynu (izobutánu, propánu, zemného plynu a pod.) v domácnosti sa nedotýkajte spotrebiča ani koncovky a miestnosť okamžite vyvetrajte.
- Ak odtoková alebo prírodná hadica v zime zamrznú, používajte ich až po rozmrazení.
- Všetky pracie prostriedky, aviváže a bielidlá uschovajte mimo dosahu detí.
- Elektrickej zástrčky a ovládačov spotrebiča sa nedotýkajte mokrými rukami.
- Napájací kábel nadmerne neohýbajte, ani naň nekladte ťažké predmety.
- Počas prania sa nedotýkajte vody, ktorá je vypustená zo spotrebiča.
- Uistite sa, že vypúšťanie funguje správne. Ak voda nie je vypustená správne, môže dôjsť k zaplaveniu podlahy.
- Ak je teplota vzduchu vysoká a teplota vody je nízka, môže dôjsť ku kondenzácii a tým k navlhnutiu podlahy.
- Utrite nečistoty alebo prach z kontaktov sieťovej zástrčky.

8 BEZPEČNOSTNÉ POKYNY

Údržba

- Pred čistením spotrebiča je potrebné, aby ste ho odpojili od napájania. Nastavením ovládacích prvkov do polohy VYP. alebo pohotovostného režimu sa spotrebič neodpojí od napájania.
- Po úplnom odstránení všetkej vlhkosti a prachu elektrickú zástrčku bezpečne zapojte do zásuvky.
- Počas čistenia spotrebiča nestriekajte vodu na jeho vnútorný ani vonkajší povrch.
- Pri odpájaní spotrebiča od zásuvky nikdy neťahajte za napájací kábel. Zástrčku vždy pevne uchopte a vytiahnite ju priamo z elektrickej zásuvky.
- Rozoberať, opravovať alebo upravovať spotrebič by mal iba kvalifikovaný servisný personál zo servisného strediska spoločnosti LG Electronics. Ak chcete premiestniť a nainštalovať spotrebič na inom mieste, kontaktujte zákaznícke informačné stredisko spoločnosti LG Electronics.

Likvidácia

- Starý spotrebič pred jeho likvidáciou odpojte od elektrickej siete. Odrežte kábel čo najbližšie k spotrebiču, aby sa zabránilo jeho ďalšiemu použitiu.
- Zlikvidujte všetok obalový materiál (ako plastové vrecia a polystyrén) mimo dosahu detí. Obalový materiál môže spôsobiť udusenie.
- Pred likvidáciou tohto spotrebiča odrežte napájací kábel a odstráňte dvierka, aby ste predišli nebezpečenstvu, že deti alebo malé zvieratá uviaznu vo vnútri.

OCHRANA ŽIVOTNÉHO PROSTREDIA

Environmentálne a ekonomické tipy

Spotreba energie a vody

- Spotreba vody a spotreba energie môžu byť ovplyvnené hmotnosťou náplne. Pre čo najlepšie využitie vášho spotrebiča vložte maximálne množstvo suchého oblečenia pre konkrétny program.
- Najúčinnnejšie programy z hľadiska spotreby energie sú vo všeobecnosti tie, ktoré fungujú pri nižších teplotách a dlhšom trvaní.
- Hluk a zvyšková vlhkosť sú ovplyvňované rýchlosťou odstreďovania: čím vyššia je rýchlosť odstreďovania vo fáze odstreďovania, tým vyšší je hluk a tým nižšia je zvyšková vlhkosť.
- Rovnomerné plnenie bielizňou do kapacity stanovenej výrobcom pre príslušné programy prispeje k úsporám energie a vody.
- Pri praní menších množstiev oblečenia automatický systém rozpoznania dávky pomôže znížiť množstvo spotrebovanej vody a energie.
- Použite rýchly program pre malé, mierne znečistené náplne.
- Pracie prostriedky na pranie v studenej vode môžu byť rovnako účinné pri nižších teplotách (približne 20 °C). Pri použití nastavení 20 °C sa spotrebuje menej energie ako pri 30 °C alebo vyšších teplotách.

Prací prostriedok

- Prací prostriedok by sa mal zvoliť podľa typu, farby, znečistenia textílie a teploty vody pri praní. A mal by sa používať podľa pokynov výrobcu pracieho prostriedku. Používajte iba pracie prostriedky, ktoré sú vhodné pre práčky s predným plnením.
- Na menšie náplne používajte menej pracieho prostriedku.
 - Čiastočná náplň: 1/2 bežného množstva.
 - Minimálna náplň: 1/3 plnej náplne.

10 BEZPEČNOSTNÉ POKYNY

Výber ďalších možností a funkcií

- Vyberte vhodnú teplotu vody pre typ bielizne, ktorú periete. Najlepšie výsledky dosiahnete, keď budete dodržiavať informácie na štítkoch na oblečení.
- Možnosť Předpírka (Predpierka) sa odporúča na pranie veľmi znečistenej náplne.

Pri použití programu sušenia

- Aby ste šetrili energiu, vyberte pri sušení v bubnovej sušičke najvyššiu možnú rýchlosť odstredovania pre daný prací program.
- Na dosiahnutie celkového vysušenia sa uistite, že sú všetky položky oblečenia z podobného materiálu a podobnej hrúbky.
- Ak vyberiete možnosť Len sušenie, odstredovanie sa spustí automaticky, aby sa šetrila energia.

Zneškodnenie starého spotrebiča



- Tento symbol prečiarknutého odpadkového koša na kolieskach znamená, že odpad z elektrických a elektronických zariadení (WEEE) musí byť zneškodnený samostatne od komunálneho odpadu.
- Staré elektrické produkty môžu obsahovať nebezpečné latky, preto správne zneškodnenie vášho starého spotrebiča pomôže zabrániť potenciálnym negatívnym dopadom na prostredie a ľudské zdravie. Váš starý spotrebič môže obsahovať diely, ktoré možno opätovne použiť na opravu iných produktov, a iné cenné materiály, ktoré možno recyklovať s cieľom chrániť obmedzené zdroje.
- Svoj spotrebič môžete zaniest' do predajne, kde ste produkt zakúpili, alebo sa môžete obrátiť na oddelenie odpadov miestnej samosprávy a požiadať o informácie o najbližšom zbernom mieste odpadu z elektrických a elektronických zariadení (WEEE). Najnovšie informácie platné pre vašu krajinu nájdete na stránke www.lg.com/global/recycling

Táto práčka obsahuje fluórované skleníkové plyny

R134a(GWP: 1430): 0,300 kg/0,429 t CO₂ ekv. Hermeticky uzavreté.

12 INŠTALÁCIA

INŠTALÁCIA

Časti a špecifikácie

POZNÁMKA

- Vzhľad a technické údaje sa môžu bez predchádzajúceho upozornenia zmeniť z dôvodu zvýšenia kvality spotrebiča.

Pohľad z prednej strany

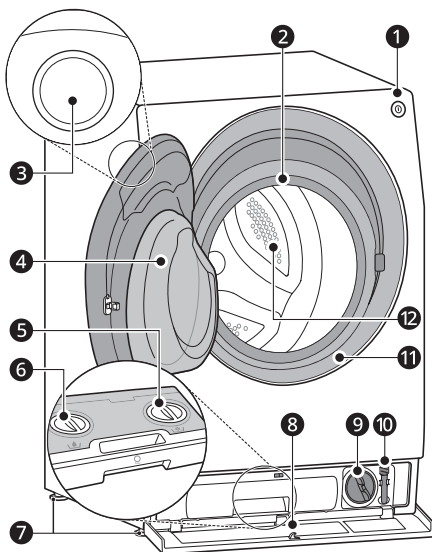

- 1 Tlačidlo **Napájanie**
- 2 Kontrolka bubna
- 3 Ovládací panel
- 4 Dvierka
- 5 Uzáver dávkovača tekutej aviváže
- 6 Uzáver dávkovača tekutého pracieho prostriedku
- 7 Vyrovnávacie nožičky
- 8 Spodný kryt
- 9 Filter odtokového čerpadla
- 10 Odtoková hadica
- 11 Tesnenie dvierok

12 Bubon

Pohľad zozadu

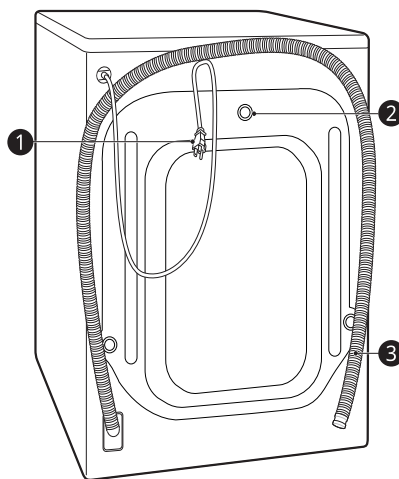

- 1 Sieťová zástrčka
- 2 Prepravné skrutky
- 3 Odtoková hadica

Príslušenstvo

*1 Priložené príslušenstvo sa môže líšiť v závislosti od zakúpeného modelu.



1	Hadica na prívod studenej vody	5	Kolenový držiak na upevnenie odtokovej hadice
2	Kľúč	6	Sťahovacia páska*1
3	Kryty otvorov na prepravné skrutky	7	Odmerka
4	Protišmykové podložky*1		

SLOVENČINA

Technické údaje

Model	LSWD100E
Napájanie	220–240 V~, 50 Hz
Hmotnosť produktu	94,5 kg

Rozmery(mm)

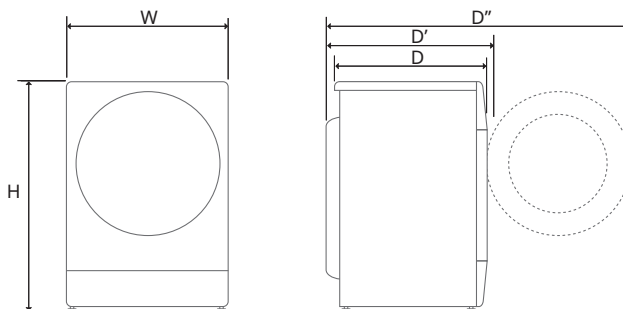

W	600	D	640	H	850
D'	675	D''	1220		

14 INŠTALÁCIA

Informácie o LED osvetlení

Tento výrobok obsahuje svetelný zdroj s triedou energetickej účinnosti G.

- LED osvetlenie sa automaticky zapína a vypína v každom z nasledujúcich prípadov:
 - pri otvorení a zatvorení dverí,
 - pri stlačení tlačidla **Napájanie** a **Štart/Pauza**.
- LED osvetlenie nie je stmievateľné.
- LED osvetlenie neobsahuje ortuť.
- Pozrite si, prosím, stránku www.lg.com/global/recycling.

POZNÁMKA

- Táto funkcia sa môže líšiť v závislosti od zakúpených modelov.

Ak LED osvetlenie nefunguje

Zatvorte dvere a znova ich otvorte, alebo stlačte tlačidlo **Napájanie**. Ak sa LED osvetlenie nezapne, obráťte sa na zákaznícke informačné centrum spoločnosti LG Electronics. Nepokúšajte sa LED osvetlenie sami vybrať.

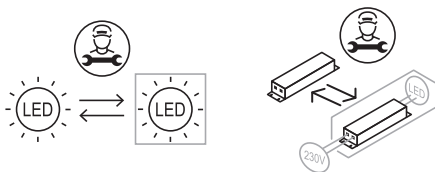

Požiadavky na miesto inštalácie

Pred inštaláciou spotrebiča si prečítajte nasledujúce informácie, aby sa zabezpečilo, že spotrebič sa nainštaluje na správne miesto.

Umiestnenie inštalácie

- Tento spotrebič musí byť nainštalovaný na pevnej podlahe, aby sa minimalizovali vibrácie počas cyklu odstreďovania. Betónové podlahy sú najlepšie, pretože počas cyklu odstreďovania sú oveľa menej náchylné na vibrácie ako drevené podlahy alebo koberec.
- Práčku neumiestňujte na malú plošinu ani na drevenú debnu.
- Ak nie je možné vyhnúť sa umiestneniu spotrebiča vedľa plynového sporáka alebo kachiel na uhlie, medzi oba spotrebiče musíte vložiť izolačný panel (85 x 60 cm) pokrytý hliníkovou fóliou na strane smerom k sporáku alebo kachliam.
- Spotrebič nainštalujte na také miesto, aby k nemu mal technik v prípade poruchy jednoduchý prístup.
- Pri inštalácii spotrebiča nastavte všetky štyri nožičky pomocou dodávaného kľúča na skrutky, aby ste sa uistili, že je zariadenie stabilné.

Inštalácia na podlahu

Aby ste zabezpečili dostatočný voľný priestor pre prírodné hadice na vodu, vypúšťacíu hadicu a prúdenie vzduchu, ponechajte po stranách minimálne 50 mm a za spotrebičom 100 mm. Nezabudnite na steny, dvere alebo podlahové lišty, ktoré môžu zvýšiť požadovanú veľkosť voľného priestoru.

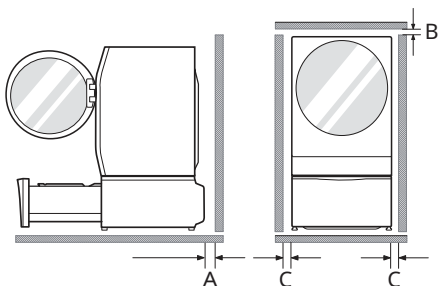

A	100 mm
B	5 mm
C	50 mm

VAROVANIE

- Tento spotrebič je určený len na domáce použitie. Nie je určený na používanie v mobilných zariadeniach, napr. vozidlách.

POZNÁMKA

- Nikdy sa nepokúšajte vyrovnáť nerovnú podlahu podkladaním kusov dreva, lepenky alebo podobných materiálov pod spotrebič.

Drevené podlahy (plávajúce podlahy)

Pri inštalácii spotrebiča na drevené podlahy použite gumené podložky na zníženie nadmerných vibrácií a nerovnováhy. Podlahy z dreva alebo laminátu môžu prispievať k nadmerným vibráciám a nerovnováhe, chybám a poruchám.

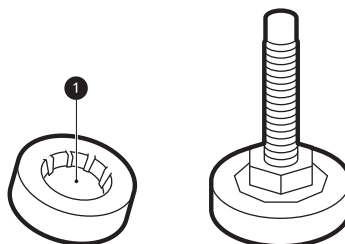

- Odporúčame, aby ste pod každú nožičku spotrebiča umiestnili aspoň 15 mm hrubé gumené podložky ❶ a zaistili ich aspoň na dvoch podlahových trámoch pomocou skrutiek, vďaka čomu predídete vzniku vibrácií.
- Ak je to možné, nainštalujte spotrebič do jedného z rohov miestnosti, kde je podlaha stabilnejšia.
- Pripevnite gumené podložky, aby sa znížili vibrácie.

16 INŠTALÁCIA

⚠ UPOZORNENIE

- Ak sa spotrebič nainštaluje na nestabilnú podlahu (napr. drevenú podlahu), záruka sa nebude vzťahovať na žiadne spôsobené škody a náklady v dôsledku inštalácie na nestabilnej podlahe.

POZNÁMKA

- Gumené podložky si môžete zakúpiť (č. dielu **4620ER4002B**) v servisnom stredisku LG Electronics.

Vetranie

- Prúdeniu vzduchu okolo spotrebiča nesmú brániť koberce, predložky atď.

Okolité teplota

- Spotrebič neinštalujte do miestností, v ktorých môže teplota klesnúť pod bod mrazu. Zamrznuté hadice môžu z dôvodu vysokého tlaku prasknúť. Spôľahlivosť elektronickej ovládacej jednotky môže byť pri teplotách pod bodom mrazu znížená.
- Ak je spotrebič dodaný v zime a teploty sú pod bodom mrazu, pred uvedením do prevádzky ho umiestnite na niekoľko hodín na miesto s izbovou teplotou.

Zapojenie do elektrickej siete

- Nepoužívajte predlžovací kábel ani rozdvojku.
- Po použití spotrebič vždy odpojte od elektrickej siete a vypnite prívod vody.
- Spotrebič zapojte do uzemnenej sieťovej zásuvky, ktorá spĺňa požiadavky platných predpisov o elektrickom zapojení.
- Spotrebič musí byť umiestnený tak, aby bol zabezpečený voľný prístup k zástrčke.
- Elektrická zásuvka musí byť od každej strany spotrebiča vzdialená do 1 metra.

⚠ VAROVANIE

- Opravu spotrebiča smie vykonávať len kvalifikovaný personál. Opravy vykonávané neskúsenými osobami môžu viesť k zraneniu alebo závažnému poškodeniu spotrebiča. Obráťte sa na vášho miestneho autorizovaného opravára LG.
- Zástrčka musí byť zapojená do zodpovedajúcej elektrickej zásuvky, ktorá je nainštalovaná a uzemnená v súlade so všetkými miestnymi predpismi a nariadeniami.

Vybalenie spotrebiča

Vybratie spotrebiča z penového podstavca

Po odstránení kartónu a prepravného materiálu nadvihnite spotrebič z penovej základne.

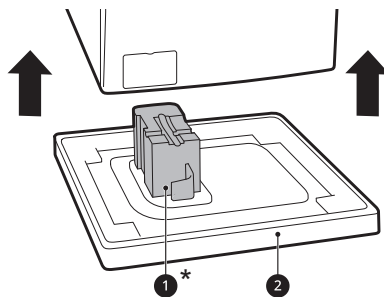

- Uistite sa, že sa podpera 1* oddelila spolu so základňou a nie je prilepená k spodnej časti spotrebiča.
- Ak musíte spotrebič položiť, aby ste odstránili kartónový podstavec 2, vždy chráňte boky spotrebiča a opatrne ho položte na bok. Spotrebič nekladte na prednú ani zadnú stranu.

* Tento prvok sa môže líšiť v závislosti od zakúpených modelov.

Odobratie súprav prepravných skrutiek

Aby ste zabránili silným vibráciám a poškodeniu zariadenia, odstráňte prepravné skrutky a príchytky.

- 1 Začnú s dvoma spodnými prepravnými skrutkami ①, použite kľúč (súčasť balenia) na plné uvoľnenie všetkých prepravných skrutiek odskrutkujúc ich v protismere hodinových ručičiek.

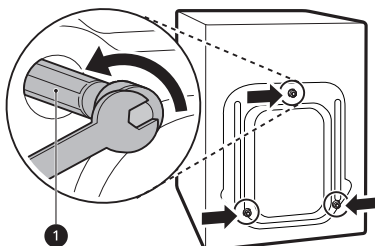

- 2 Odstráňte súpravy skrutiek miernym kývaním skrutiek, zatiaľ čo skrutky vyťahujete.

- 3 Pripevnite kryty otvorov.

- Nájdite uzávery ②, ktoré sú súčasťou balíka príslušenstva alebo sa nachádzajú na zadnej časti prístroja.

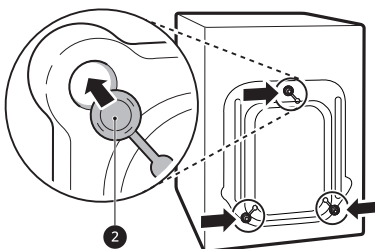

POZNÁMKA

- Prepravné skrutky a príchytky uschovajte pre budúce použitie.
- Prepravujte tento spotrebič tak, aby ste zabránili jeho rozbitiu, ako je uvedené nižšie:
 - Znovu namontujte prepravné skrutky.
 - Pripevnite napájací kábel k zadnej časti spotrebiča.

Uvedenie spotrebiča do vodorovnej polohy

Kontrola vyrovnania

Pri uhlopriečnom zatlačení na okraje hornej dosky by sa spotrebič nemal vôbec pohybovať hore a dole (skontrolujte obidva smery).

- Ak sa spotrebič kýva pri potlačení hornej dosky spotrebiča v uhlopriečnom smere, znova nastavte nožičky.
- Po inštalácii skontrolujte, či je spotrebič dokonale vyrovnaný.

POZNÁMKA

- Drevené alebo plávajúce podlahy môžu prispievať k nadmerným vibráciám a nevyváženosti. Možno bude potrebné zväziť vystuženie alebo spevnenie drevenej podlahy na zastavenie alebo zníženie nadmerného hluku a vibrácií.
- Nikdy sa nepokúšajte vyrovnať nerovnú podlahu podkladaním kusov dreva, lepenky alebo podobných materiálov pod spotrebič.

Nastavenie a vyrovnanie nožičiek

Pri inštalácii spotrebiča by mal byť spotrebič vyrovnaný a dokonale rovný. Ak spotrebič nie je správne vyrovnaný a rovný, môže sa poškodiť, alebo nemusí pracovať správne.

- 1 Ak je podlaha nerovná otočte vyrovnávaciu nožičku tak, ako sa to vyžaduje.
 - Pod nožičky nekladte kusy dreva atď.

18 INŠTALÁCIA

- Zabezpečte, aby boli všetky štyri nožičky stabilné a dotýkali sa podlahy.

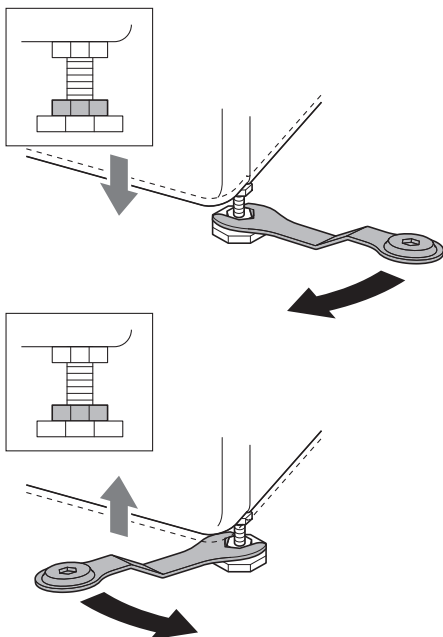

POZNÁMKA

- Neumiestňujte práčku na podstavec, stojan alebo vyvýšený povrch, pokiaľ neboli vyrobené spoločnosťou LG Electronics a určené na použitie spolu s týmto modelom.

- 2 Použitím vodováhy skontrolujte, či je spotrebič dokonale vyrovnaný ①.

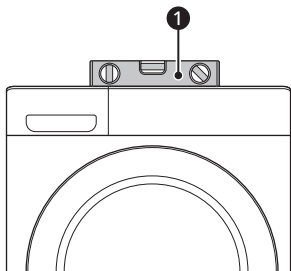

- 3 Zaistite vyrovnávaciu nožičku pomocou poistnej matice ② otočením v protismere hodinových ručičiek oproti spodku spotrebiča.

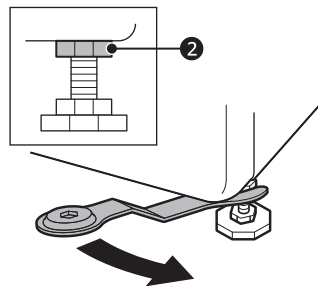

- 4 Skontrolujte, či sú uzamykacie matice na spodku spotrebiča správne zaistené.

POZNÁMKA

- Správne umiestnenie a uvedenie spotrebiča do vodorovnej polohy zaručí dlhodobé, plynulé a spoľahlivé fungovanie.
- Spotrebič musí byť umiestnený v 100 % vodorovnej polohe a musí pevne stáť na pevnom, rovnom povrchu.
- Pri záťaži sa nesmie kolísať od jedného rohu k druhému.
- Zabráňte navlhnutiu nožičiek spotrebiča. V opačnom prípade môže dôjsť k vibráciám alebo hluku.

Použitie protišmykových podložiek

Tento prvok sa môže líšiť v závislosti od zakúpených modelov.

Ak nainštalujete spotrebič na klzký povrch, v dôsledku nadmerných vibrácií môže dôjsť k jeho pohybu. Nesprávne vyváženie môže spôsobiť poruchy v dôsledku hluku a vibrácií. V takomto prípade umiestnite pod vyrovnávacie nožičky protišmykové podložky a spotrebič vyrovnejte.

- 1 Pred prilepením protišmykových podložiek vyčistite podlahu.

- Suchou handrou odstráňte cudzie predmety a vlhkosť. Ak podlaha zostane vlhká, protišmykové podložky sa môžu odlepiť.

2 Spotřebič po jeho umiestnení na miesto inštalácie vyrovnajte.

3 Prilepte protišmykové podložky lepiacou stranou ❶ na podlahu.

- Najefektívnejším spôsobom je nainštalovanie protišmykových podložiek pod predné nožičky. Ak je komplikované umiestniť podložky pod prednú nožičku spotrebiča, umiestnite ich pod zadnú nožičku.

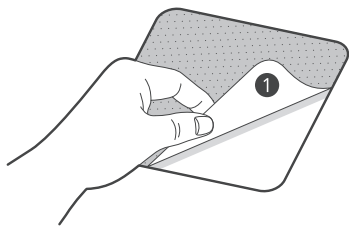

4 Spotřebič položte na protišmykové podložky.

- Nepripevňujte lepiacu stranu ❶ protišmykových podložiek ku nožičke spotrebiča.

POZNÁMKA

- Ďalšie protišmykové podložky sú dostupné v servisnom stredisku spoločnosti LG Electronics.

Pripojenie prívodnej hadice

Poznámka k pripojeniu

- Tlak vody musí byť medzi **50 kPa** a **800 kPa** (0,5–8,0 kgf/cm²). Ak je tlak vody viac ako **800 kPa**, musí sa nainštalovať dekompresné zariadenie.
- Stav prívodnej hadice vody pravidelne kontrolujte a v prípade potreby ju vymeňte.

POZNÁMKA

- Prívodnú hadicu na vodu príliš neťahajte ani na jej utiahnutie na prírodné ventily nepoužívajte mechanické nástroje.

- Na pripojenie k prívodu vody nie je potrebná žiadna ďalšia ochrana proti spätnému prúdeniu.

Kontrola gumového tesnenia

S prírodnou hadicou na vodu sa dodávajú dve gumené tesnenia ❶. Slúžia na zabránenie úniku vody. Skontrolujte, či je pripojenie ku kohútikom dostatočne tesné.

- Na dotiahnutie prívodnej hadice na vodu nepoužívajte mechanické zariadenia, ako napr. inštalátorske kliešte. Uistite sa, že zakrivený koniec prívodnej hadice na vodu je pripojený k spotrebiču.

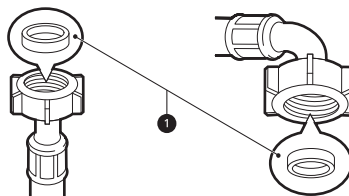

Pripojenie hadice k vodovodnému kohútiku

Pripojenie hadice skrutkovacieho typu k prívodu vody so závitom

Priskrutkujte konektor prívodnej hadice k vodovodnému kohútiku. Ručne ho dotiahnite iba pomocou mäkkej handričky. Napájaciu hadicu neťahujte nadmieru žiadnym mechanickým zariadením.

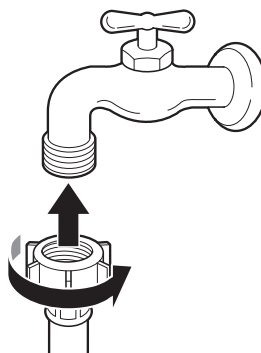

20 INŠTALÁCIA

POZNÁMKA

- Po pripojení prívodnej hadice na vodu k prívodu vody spustíte vodu, aby sa z vodovodného potrubia vypláchli cudzie predmety (nečistoty, piesok, piliny atď.). Nechajte vodu odtiecť do vedra a skontrolujte teplotu vody.

Pripojenie hadice k spotrebiču

Prívodnú hadicu naskrutkujte na ventil prívodu vody na zadnej strane spotrebiča.

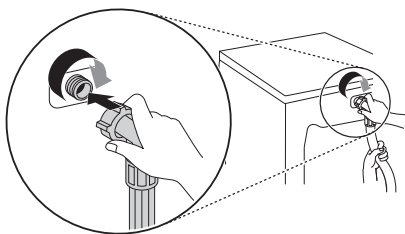

- V prípade modelov s jedným prívodom vody nepripájajte hadicu k prívodu teplej vody. Pripojte len prívod studenej vody.

POZNÁMKA

- Ak po dokončení pripojenia z hadice uniká voda, postup zopakujte. Ako prívod vody používajte najbežnejší typ kohútika prívodu. Ak má kohútik prívodu štvorcový tvar alebo je príliš široký, pred umiestnením do adaptéra vyberte redukciu.
- Uistite sa, že hadica nie je zalomená alebo stlačená.

- Správnym upevnením odtokovej hadice ochránite podlahu pred poškodením spôsobeným únikom vody.

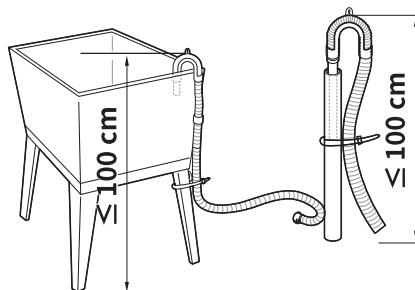
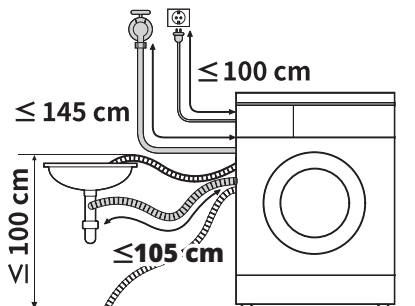

- Ak je odtoková hadica príliš dlhá, nesnažte sa ju zatlačiť do spotrebiča. Spôsobí to vznik nadmerného hluku.
- Ak montujete odtokovú hadicu do umývadla, pevne ju zaistite lankom.

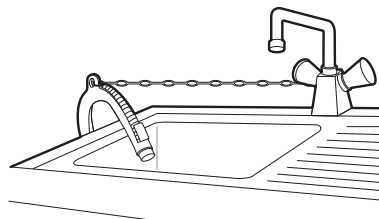

Namontovanie odtokovej hadice

Inštalácia odtokovej hadice a kolenového držiaka

Odtoková hadica by nemala byť namontovaná viac ako **100 cm** nad zemou. Voda by zo spotrebiča nemusela odtekať alebo by odtekala pomaly.

PREVÁDZKA

Prevádzka – prehľad

Používanie spotrebiča

Pred prvým práním vyberte prací program **Cotton (Bavlna)** a pridajte polovičnú dávku pracieho prostriedku. Spustite spotrebič bez oblečenia. Týmto sa odstráni z bubna možná usadeniny a voda, ktoré tam mohli zostať počas výroby.

- 1 Podľa potreby rozdeľte odevy podľa typu tkaniny, úrovne zašpinenia, farby a veľkosti náplne.
- 2 Otvorte dverka a vložte bielizeň do spotrebiča.

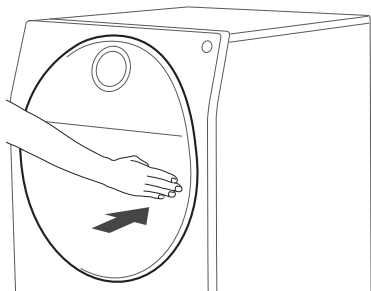

⚠ UPOZORNENIE

- Pred zatvorením dveriek sa uistite, že všetky kusy oblečenia a položky určené na pranie sú vo vnútri bubna a nevyčnievajú na gumené tesnenie dveriek, kde sa môžu zachytiť pri

zatvorení dverí. Ak tak neurobíte, poškodíte tesnenie dverí a oblečenie.

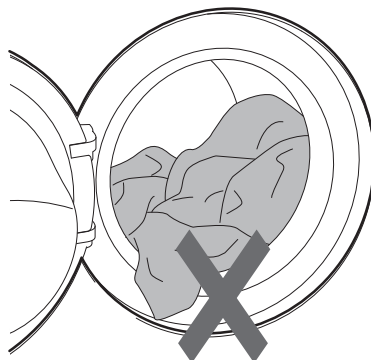

- 3 Zatvorte dverka.

⚠ UPOZORNENIE

- Odstráňte oblečenie alebo iné predmety z tesnenia dveriek, aby ste zabránili poškodeniu oblečenia a tesnenia dveriek.

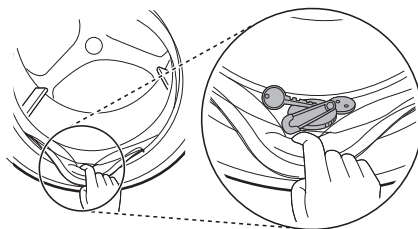

- 4 Pridajte čistiace prostriedky alebo prací prostriedok a aviváž.
 - Do dávkovača pracieho prostriedku pridajte správne množstvo pracieho prostriedku.

22 PREVÁDZKA

V prípade potreby pridajte do príslušných priehradiek dávkovača aviváž.

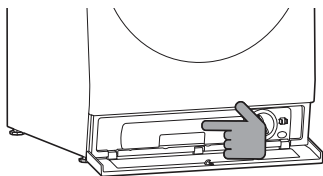

- 5** Stlačte tlačidlo **Napájanie** na zapnutie spotrebiča.



- 6** Vyberte požadovaný cyklus.
- Požadovaný cyklus vyberte opakovaným stláčaním tlačidla cyklov.
 - Teraz vyberte teplotu prania a rýchlosť odstredovania. Venujte pozornosť informáciám o starostlivosti o textil uvedeným na štítku vášho oblečenia.

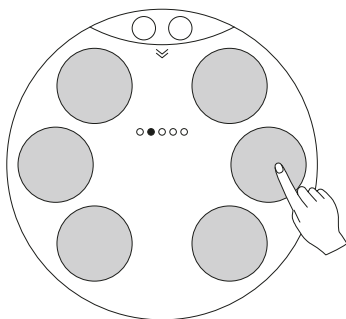

- 7** Spustite cyklus.
- Stlačením tlačidla **Štart/Pauza** sa cyklus spustí. Krátkym premiešaním bielizne bez vody spotrebič odváži hmotnosť náplne. Ak do istej doby nestlačíte tlačidlo **Štart/Pauza**,

spotrebič sa vypne a všetky nastavenia sa vymažú.

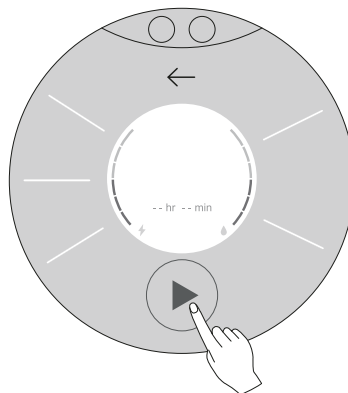

POZNÁMKA

- V nasledujúcom prípade sa dvierka neotvoria ani ak pozastavíte program prania alebo vypnete práčku.
 - Keď práčka spustí program prania a v bubne sa nachádza voda, dvierka sa neotvoria, aby sa predišlo vytopeniu, až kým práčka vodu úplne nevypustí.

- 8** Koniec cyklu.
- Po dokončení cyklu zaznie melódia. Aby ste zabránili pokrčeniu oblečenia, čo najrýchlejšie ho vyberte zo spotrebiča.
 - Pri vyberaní náplne skontrolujte tesnenie dvierok, či sa v tesnení nezachytili malé predmety.

Ovládací panel

Skutočný ovládací panel sa môže líšiť podľa modelu.

Ovládací panel – funkcie

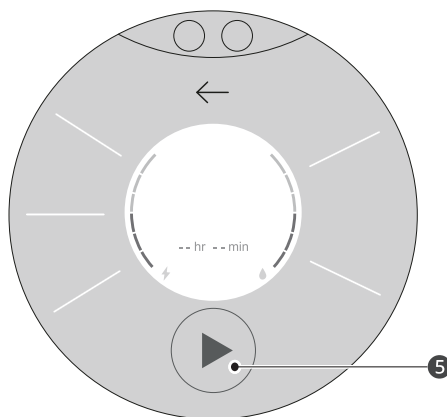
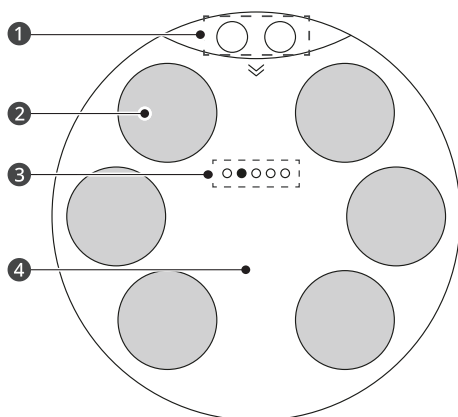

1 Rýchle nastavenie

- Zobrazí sa **Child Lock (Detská poistka)**, **Remote Start (Diaľkový štart)**, **Internal Lighting (Vnútročné osvetlenie)**, **Auto Detergent (Automatické dávkovanie pracieho prostriedku)**, **Auto Softener (Automatické dávkovanie aviváže)**, výber z **Main Washer (Hlavná práčka)** a **Mini Washer (Mini práčka)**, a **More Settings (Ďalšie nastavenia)**. Dotykom funkciu zapnete alebo vypnete.

2 Programy

- Môžete si vybrať požadovaný program. Ďalšie informácie nájdete v časti **Programy prania**.
- Nové a špecializované programy, ktoré nie sú zahrnuté v štandardných programoch spotrebiča, si stiahnite v kategórii **Download Cycles (Programy na stiahnutie)**.

3 Kategória programov

- Bodky indikujú obrazovku aktuálnej kategórie. Potiahnutím po displeji doľava alebo doprava zobrazíte **Wash Cycles (Pracie programy)**, **Dry Cycles (Programy sušenia)**, **Download Cycles (Programy na stiahnutie)** a **AI Suggestion Cycles (Navrhovaný AI cyklus)**.

- Ak spustíte rovnaký program viac ako trikrát, zaregistruje sa v časti **AI Suggestion Cycles (Navrhovaný AI cyklus)**.
- Kategórie programov sa v prípade niektorých modelov môžu líšiť.

4 Zobrazenie času a stavu

- Na displeji sa zobrazujú nastavenia, odhadovaný zostávajúci čas, možnosti a stavové hlásenia pre práčku. Po zapnutí práčky sa na displeji rozsvietia predvolené nastavenia.

5 Tlačidlo Štart/Pauza

- Stlačením tohto tlačidla spustíte vybraný program.
- Ak je práčka spustená, pomocou tohto tlačidla pozastavíte program bez straty aktuálnych nastavení.

POZNÁMKA

- Ak nestlačíte tlačidlo **Štart/Pauza** na spustenie vybraného programu, po určitom čase sa práčka automaticky vypne a všetky nastavenia programu sa vymažú.

24 PREVÁDZKA

Príprava náplne prania

Na dosiahnutie najlepších výsledkov pri praní roztriedte oblečenie a potom pripravte dávku na pranie v súlade so symbolmi na štítkoch oblečenia.





Triedenie bielizne

- Stupeň znečistenia (vysoký, normálny, nízky): Oddelte bielizeň podľa stupňa znečistenia. Ak je to možné, neperte značne znečistené veci s mierne znečistenými vecami.
- Farba (biele, svetlé, tmavé): Perte oddelene tmavé alebo farebné oblečenie od bielej alebo svetlej bielizne. Zmiešanie farebného oblečenia so svetlým môže viesť k zafarbeniu alebo strate farieb svetlejších kusov.
- Vyzrnená bavlna (látky uvoľňujúce vlákna, látky zbierajúce vlákna): Perte osobitne látky z vyzrnenej bavlny, ktoré uvoľňujú vlákna, oddelene od látok z vyzrnenej bavlny, ktoré zbierajú vlákna. Látky, ktoré uvoľňujú vlákna, môžu spôsobiť nahromadenie vlákien v látkach, ktoré zbierajú vlákna.

Kontrola štítkov na bielizni

Tieto symboly poskytujú informácie o textilnom zložení odevu a pokyny na pranie.

Symbole na štítkoch starostlivosti o odev

Symbol	Pranie/typ textílie
	<ul style="list-style-type: none"> • Normálne pranie • Bavlna, zmiešaná textília
	<ul style="list-style-type: none"> • Syntetika • Syntetika, zmiešaná textília
	<ul style="list-style-type: none"> • Špeciálne jemné pranie • Jemná bielizeň
	<ul style="list-style-type: none"> • Pranie iba ručne • Vlna, hodváb
	<ul style="list-style-type: none"> • Neprať

POZNÁMKA

- Pod symbolmi sú uvedené informácie o type textílie a maximálne povolenej mechanickej záťaži.

Kontrola bielizne pred naložením

- Aby sa počas odstredovania bielizne rovnomernejšie rozložila, naložte do práčky veľké aj malé veci.
- Neperte osobitne malé veci. Pridajte 1 - 2 podobné veci do dávky, aby sa zabránilo nevyváženej dávke.
- Skontrolujte všetky vrecká a vyprázdnite ich. Predmety ako kľince, vlasové sponky, zápalky, perá, mince alebo kľúče môžu poškodiť spotrebič aj bielizeň.

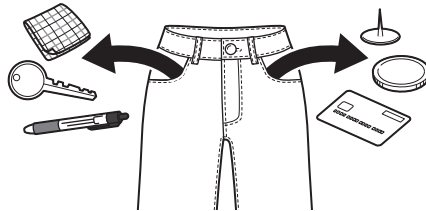

- Jemnú bielizeň (pančuchy, podprsenky s kosticami) perte v sieťke na pranie.
- Zapnite zipsy aj háčiky a zviažte šnúrky, aby sa tieto kusy bielizne nezachytili o ostatné kusy.
- Predperte špinavé miesta a škvرنy nanesením malého množstva pracieho prostriedku a vody na škvرنy, aby sa ľahšie odstránili.

Pridanie pracieho prostriedku a aviváže

Dávkovanie pracieho prostriedku

- Prací prostriedok používajte podľa pokynov výrobcu pracieho prostriedku a vyberte ho podľa typu, farby, stupňa znečistenia textílie a teploty

vody pri praní. Používajte iba pracie prostriedky, ktoré sú vhodné pre práčky s plnením spredu.

- Ak sa vytvára príliš veľa mydlín, používajte menšie množstvo pracieho prostriedku.
- Ak použijete príliš veľa pracieho prostriedku, môže sa vytvoriť priveľa mydlín, čo znižuje výsledky prania alebo zvyšuje záťaž motora.
- Ak chcete použiť tekutý prací prostriedok, dodržujte pokyny výrobcu pracieho prostriedku.
- Ak spustíte cyklus ihneď, môžete naliať tekutý prací prostriedok priamo do hlavnej zásuvky na prací prostriedok.
- Ak zvolíte možnosť **Prewash (Predpierka)** po pridaní pracieho prostriedku priamo do bubna, môže dôjsť k vymytiu pracieho prostriedku, čím sa zníži prací výkon. Ak chcete dosiahnuť najlepšie výsledky, použite možnosť **Prewash (Predpierka)** s funkciou **Auto Detergent (Automatické dávkovanie pracieho prostriedku)**. Odmerku nie je možné používať na dávkovanie pracieho prostriedku na predpieranie.
- Používanie pracieho prostriedku by sa malo prispôbiť teplote a tvrdosti vody, ako aj veľkosti a stupňu znečistenia dávky. Ak chcete dosiahnuť najlepšie výsledky, zabráňte použitiu nadmerného množstva pracieho prášku. Ak to nedodržíte, dôjde k vzniku nadmerného množstva mydlín.
- Pred pridaním pracieho prostriedku a výberu teploty vody si pozrite štítky na oblečení.
- Používajte iba prací prostriedok vhodný pre príslušný typ odevu:
 - Tekutý prací prostriedok je často navrhnutý a určený na špeciálne použitia, napr. na farebné textilie, vlnu, jemné alebo tmavé oblečenie.
 - Práškový prací prostriedok je vhodný na všetky typy textílií.
 - Na dosiahnutie lepších výsledkov pri praní bielych a svetlých odevov používajte práškový prací prostriedok s bielidlom.
 - Prací prostriedok sa na začiatku cyklu prania vypláchne zo zásuvky.

POZNÁMKA

- Nenechajte prací prostriedok stuhnúť. Môže to spôsobiť upchatie, nedostatočný výsledok pláchania alebo neželaný zápach.

- Plná náplň: podľa odporúčaní výrobcu.
- Čistočná náplň: 1/2 bežného množstva.
- Minimálna náplň: 1/3 plnej náplne.

Používanie automatického dávkovača

Keď sú zapnuté funkcie **Auto Detergent (Automatické dávkovanie pracieho prostriedku)** a **Auto Softener (Automatické dávkovanie aviváže)**, prací prostriedok a aviváž sa počas programu automaticky dávkujú na základe veľkosti náplne.

- 1 Stlačte značku  a otvorte spodný kryt tak, ako je naznačené nižšie.

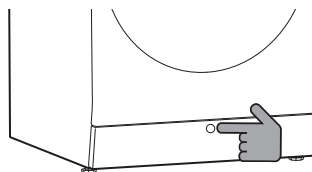

- 2 Stlačte **Push (Zatlačíte)** na zásobníku automatického dávkovača tak, ako je naznačené nižšie. Na vytiahnutie zásobníka použite rukoväť.

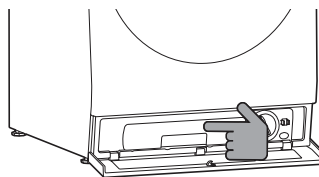

- 3 Otočte uzávery na zásobníku automatického dávkovača doľava, aby sa otvorili dve nádržky.

- 4 Nalejte prací prostriedok a aviváž do príslušných nádržíek.
 - Zásobník automatického dávkovača má dve nádržky. Nalejte tekutý prací prostriedok **1** do ľavej nádržky a aviváž **2** do pravej nádržky.

26 PREVÁDZKA

- Naplňte ich po značku **Max**.

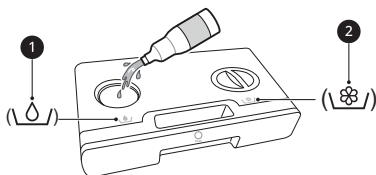

- 5** Po naplnení nasadte a otáčajte uzávery doprava, až kým nebudú pevne uzavreté.

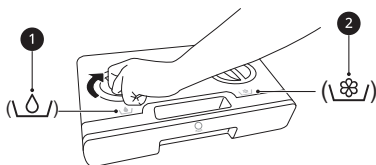

- 6** Vložte zásobník automatického dávkovača tak, aby sa zacvakol na mieste.

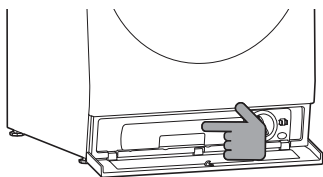

- 7** Zatvorte spodný kryt.

- 8** Dotykem ikony v hornej časti displeja otvorte obrazovku Nastavenia a vyberte funkcie **Auto Detergent (Automatické dávkovanie**

pracieho prostriedku) a **Auto Softener (Automatické dávkovanie aviváže)**.

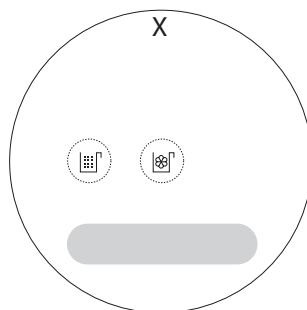
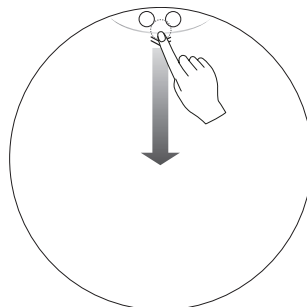

⚠ VAROVANIE

- Nemiešajte chlórové bielidlo s amoniakom alebo kyselinami, ako je ocot alebo odstraňovač hrdze/vodného kameňa. Pri miešaní takýchto chemikálií môže vzniknúť smrtiaci plyn, ktorý môže spôsobiť vážne zranenie alebo smrť.

⚠ UPOZORNENIE

- Neumiestňujte ani neuchovávajte čistiace prostriedky, napríklad prací prostriedok, bielidlo alebo tekutú aviváž, navrchu práčky. Tieto prostriedky môžu poškodiť povrchovú úpravu a ovládacie prvky práčky.
- Zásobník automatického dávkovača vyberajte iba vtedy, keď dopĺňate alebo vymieňate prací prostriedok alebo aviváž.
- V zásobníku automatického dávkovača používajte len tekuté HE prací prostriedky.
- Nádržky automatického dávkovača nenapĺňajte žiadnymi práškovými čistiacimi prostriedkami.

- Do zásobníka automatického dávkovača ani do manuálneho dávkovača nedávajte tekuté bieliadlo.
- Automatický dávkovač nemusí fungovať správne, ak použijete koncentrované gélové pracíe prostriedky. Na dávkovanie gélových pracích prostriedkov použite manuálny dávkovač.
- Nemiešajte pracíe prostriedok s avivážou.
- Pri vyberaní a vkladaní zásobníka automatického dávkovača buďte opatrní, pretože pracíe prostriedok alebo aviváž sa môžu vyliat. Skôr ako budete pokračovať, utrite akúkoľvek rozliatu tekutinu.
- Aby ste mohli používať funkciu automatického dávkovača, musia byť na obrazovke Nastavenia zapnuté funkcie **Auto Detergent (Automatické dávkovanie pracieho prostriedku)** a/alebo **Auto Softener (Automatické dávkovanie aviváže)**.
- Pracíe prostriedok alebo aviváž, ktoré sa dlhú dobu ponechajú v nádržkách automatického dávkovača, môžu stvrdnúť a nedávkujú sa správne.
- Vetracie otvory ③ pomáhajú pri dávkovaní pracieho prostriedku a aviváže. Zásobník automatického dávkovača nedržte prevrátený, pretože čistiace prostriedky môžu uniknúť.

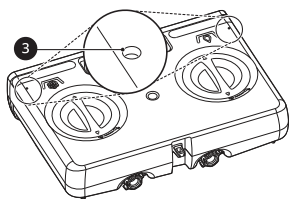

- Neblokujte vetracie otvory v zásobníku automatického dávkovača.

POZNÁMKA

- Pred použitím spotrebiča skontrolujte, či sa v nádržke automatického dávkovača nachádza pracíe prostriedok.
- Plná nádržka na pracíe prostriedok vydrží približne 18 štandardných programov s polovičným množstvom bielizne v bubne.
- Práčka predvolene automaticky dávkuje 70 ml pracieho prostriedku a 30 ml aviváže na 4 až 6 kg

normálne znečistenej bielizne. Podrobnejšie informácie nájdete v časti **Nastavenia** tohto návodu

- Ak chcete nastaviť množstvá automatického dávkovača pre 4 až 6 kg, pozrite si odporúčania výrobcu na pracom prostriedku alebo aviváži.
- V prípade, že vyberiete možnosť **AI Wash (AI pranie), Auto Detergent (Automatické dávkovanie pracieho prostriedku)** sa automaticky zapne.
- Keď sa zobrazí upozornenie na doplnenie pracieho prostriedku, doplňte pracíe prostriedok alebo aviváž.
- Pred vložením zásobníka automatického dávkovača odstráňte z jeho vonkajšej strany zvyšky pracieho prostriedku.
- Ak chcete zmeniť pracíe prostriedok, podľa vyššie uvedeného postupu vypnite funkciu **Auto Detergent (Automatické dávkovanie pracieho prostriedku)** a použite priložený manuálny dávkovač.
- Na vytiahnutie zásobníka automatického dávkovača nepoužívajte silu.
- Ak chcete funkciu **Auto Detergent (Automatické dávkovanie pracieho prostriedku)** použiť s programom **Wool (Vlna)** alebo inými programami, kde sa odporúča použitie neutrálneho pracieho prostriedku, po zobrazení výzvy sa dotknite položky **Cancel (Zrušiť)**.

Manuálne dávkovanie pracieho prostriedku

Ak chcete manuálne dávkovať práškový pracíe prostriedok alebo neutrálny pracíe prostriedok, deaktivujte funkciu **Auto Detergent (Automatické dávkovanie pracieho prostriedku)** a použite priložený odmerku. Ak chcete dávkovať bieliadlo na báze kyseliny, ponechajte funkciu **Auto Detergent (Automatické dávkovanie pracieho prostriedku)** zapnutú. Nevkladajte odmerku do bubna s tekutým bieliadlom.

- 1 Podľa potreby vypnite funkciu **Auto Detergent (Automatické dávkovanie pracieho prostriedku)**.

28 PREVÁDZKA

- 2** Odmerajte správne množstvo pracieho prostriedku a nalejte ho do odmerky.



- 3** Manuálny dávkovač umiestnite na vrch oblečenia v bubne.

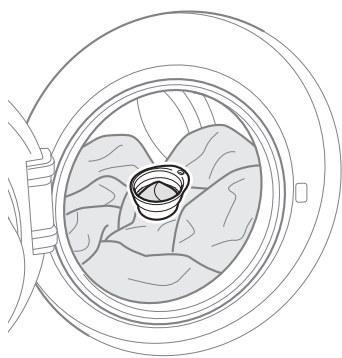

- 2** Vložte do bubna oblečenia a zatvorte dverka.

POZNÁMKA

- Tablety nekladajte do zásuvky dávkovača.

Pridanie zmäkčovača vody

Zmäkčovač vody ako prostriedok proti tvorbe vodného kameňa sa môže použiť na zníženie použitého množstva pracieho prostriedku v oblastiach s vysokou tvrdosťou vody.

- Najskôr pridajte prací prostriedok a potom pridajte zmäkčovač vody. Dávajte v súlade s množstvom uvedeným na obale.

POZNÁMKA

- Množstvo pracieho prostriedku určte podľa meracích značiek vo vnútri odmerky.
- Odmerku po každom praní umyte.
- Ak chcete pridať aviváž, zapnite funkciu **Auto Softener (Automatické dávkovanie aviváže)**.
- Odmerku nekladajte do bubna, keď je funkcia **Auto Detergent (Automatické dávkovanie pracieho prostriedku)** zapnutá.
 - Ak použijete príliš veľa pracieho prostriedku, môže sa vytvoriť priveľa mydlín, čo znižuje výsledky prania alebo zvyšuje záťaž motora.
- Pri používaní funkcie **Delay End (Odložený štart)** sa odporúča funkcia automatického dávkovača.

Pridanie pracích tabliet

Pracie tablety môžete použiť aj počas prania.

- 1** Otvorte dverka a vložte pracie tablety do bubna pred vložením oblečenia.

Tabuľka programov

Program prania

Cykly prania

Cotton (Bavlna)	40 °C (Cold (Studená) až 95 °C)	Max. dávka: Hodnotenie
Opis	Perie bežne znečistené oblečenie kombinovaním rôznych pohybov bubna.	
Speed 14 (Rýchly 14)	20 °C (20 °C alebo 40 °C)	Max. náplň: 2 kg
Opis	Dokáže oprat' malé množstvá mierne znečisteného oblečenia v priebehu asi 14 minút.	
Mix (Zmiešaná bielizeň)	40 °C (Cold (Studená) až 40 °C)	Max. náplň: 6 kg
Opis	Perie zároveň rôzne oblečenie. <ul style="list-style-type: none"> • Použitie pre rôzne druhy textílií okrem špeciálnych odevov (hodváb/jemná bielizeň, športové oblečenie, tmavé oblečenie, vlna, prikrývky/záclony). 	
AI Wash (AI pranie)	40 °C	Max. dávka: Hodnotenie
Opis	Po tom, čo práčka vyhodnotí množstvo bielizne a mieru znečistenia, automaticky sa upraví nastavenia prania a pláchania.	
Easy Care (Syntetika)	40 °C (Cold (Studená) až 60 °C)	Max. náplň: 5 kg
Opis	Perie oblečenie, ktoré nie je potrebné po vypraní žehliť. <ul style="list-style-type: none"> • Použitie pre polyamid, akryl, polyester. 	
Wash+Dry (7 kg) (Pranie+Sušenie (7 kg))	40 °C (Cold (Studená) až 95 °C)	Max. náplň: 7 kg
Opis	Pranie a sušenie bielizne v tom istom programe.	
Allergy Care (Pre alergikov)	60 °C (60 °C alebo 95 °C)	Max. náplň: 6 kg
Opis	Pomáha minimalizovať výskyt látok, ktoré spôsobujú alergické reakcie. <ul style="list-style-type: none"> • Použite pre bavlnu, spodnú bielizeň, obliečky vankúšov, plachty, detské oblečenie. 	
Outdoor (Outdoorové oblečenie)	30 °C (Cold (Studená) až 40 °C)	Max. náplň: 2 kg
Opis	Perie špeciálne odevy, ako sú športové a outdoorové odevy. <ul style="list-style-type: none"> • Používa sa na vodeodolnú vrstvu na oblečení. 	

30 PREVÁDZKA

Wool (Vlna)	30 °C (Cold (Studená) až 40 °C)	Max. náplň: 3 kg
Opis	Perie jemné odevy, ktoré je možné prať ručne alebo v práčke, ako je vlnené oblečenie, spodná bielizeň, šaty, atď. • Používajte prací prášok na vlnu, určený na pranie v práčke.	
Stain Care (Škvvrny)	40 °C or 60 °C (30 °C to 60 °C)	Max. náplň: 3 kg
Opis	Perie silno znečistené oblečenie kombinovaním rôznych pohybov bubna.	
Delicate (Jemná bielizeň)	30 °C (Cold (Studená) až 40 °C)	Max. náplň: 3 kg
Opis	Perie spodné prádlo, citlivé kusy a čipku prateľné v práčke.	
Direct Wear (1 kg) (Priamo na seba (1 kg))	20 °C (20 °C alebo 40 °C)	Max. náplň: 1 kg
Opis	Vyperie a vysuší 1 až 3 košeľe, mierne znečistené, do 80 minút.	

Cykly na stiahnutie

Tub Clean (Čistenie bubna)	-	-
Opis	Táto funkcia pomáha vyčistiť vnútro vane spotrebiča.	
Rinse+Spin (Pláchanie+Odstredovanie)	-	Max. dávka: Hodnotenie
Opis	Pláchanie a odstredovania bielizne. V prípade potreby použite aviváž.	
Eco 40-60	40 °C (40 °C alebo 60 °C)	Max. dávka: Hodnotenie
Opis	Perie bežne znečistené bavlnené oblečenie, ktoré je možné prať pri teplote 40 °C alebo 60 °C.	
TurboWash 49	40 °C (Cold (Studená) až 40 °C)	Max. náplň: 6 kg
Opis	Perie malé množstvá ľahko znečisteného oblečenia v krátkom čase.	

POZNÁMKA

- Výsledky testu závisia od tlaku vody, tvrdosti vody, teploty privádzanej vody, teploty miestnosti, typu a množstva náplne, stupňa znečistenia, pracieho prostriedku, fluktuácii v hlavnom elektrickom prívode a zvolených dodatočných možností.
- Vyberte vhodnú teplotu vody pre zvolený prací program. Pri praní vždy dodržujte pokyny na štítku na oblečení od výrobcu, aby ste sa vyhli zničeniu oblečenia.

- Nastavte správnu teplotu prania a rýchlosť odstredovania pre požadované programy.
- Skutočná teplota vody sa môže líšiť od deklarovanej teploty cyklu.
- Odporúča sa použitie neutrálneho pracieho prostriedku.

Ďalšie možnosti

POZNÁMKA

- Možnosť **Delay End (Odložený štart)** je možné zvoliť pre každý program v tejto tabuľke okrem programu **Tub Clean (Čistenie bubna)**.
- Možnosť **Crease Care (Bez pokrčenia)** je možné zvoliť pre každý program v tejto tabuľke okrem programov **Wash+Dry (7 kg) (Pranie+Sušenie (7 kg))**, **Direct Wear (Priamo na seba)** a **Tub Clean (Čistenie bubna)**.

Program	Turbo Wash	Prewash (Predpierka)	Medic Rinse (Antialergické pláchanie)
Cotton (Bavlna)	●	●	●
Speed 14 (Rýchly 14)			
Mix (Zmiešaná bielizeň)	●	●	●
AI Wash (AI pranie)			
Easy Care (Syntetika)	●	●	●
Wash+Dry (7 kg) (Pranie+Sušenie (7 kg))	●	●	●
Allergy Care (Pre alergikov)			●
Outdoor (Outdoorové oblečenie)* ²	●		
Wool (Vlna)* ²			
Stain Care (Škrvny)	●	●	●
Delicate (Jemná bielizeň)* ²	●		
Direct Wear (1 kg) (Priamo na seba (1 kg))	●* ¹		
Tub Clean (Čistenie bubna)			
Rinse+Spin (Pláchanie+Odstredovanie)			●

32 PREVÁDZKA

Program	Turbo Wash	Prewash (Predpierka)	Medic Rinse (Antialergické pláchanie)
Eco 40-60	●	●	●
TurboWash 49	●*1		

*1 Táto možnosť je automaticky zahrnutá v programe a nie je možné zrušiť jej výber.

*2 V tomto programe odporúčame použiť neutrálny alebo vysokokvalitný prací prostriedok.

Voliteľná maximálna rýchlosť odstredovania

Program	Rýchlosť odstredovania (ot./min.)	
	Východzie	K dispozícii
Cotton (Bavlna)	1600	Všetky
Speed 14 (Rýchly 14)	400	
Mix (Zmiešaná bielizeň)	1000	Všetky
AI Wash (AI pranie)	1200	Všetky
Easy Care (Syntetika)	1200	
Wash+Dry (7 kg) (Pranie+Sušenie (7 kg))	1200	
Allergy Care (Pre alergikov)	1600	Všetky
Outdoor (Outdoorové oblečenie)	800	
Wool (Vlna)	800	
Stain Care (Škrvny)	1000	Všetky
Delicate (Jemná bielizeň)	800	
Direct Wear (1 kg) (Priamo na seba (1 kg))	1200	
Tub Clean (Čistenie bubna)	-	-
Rinse+Spin (Pláchanie+Odstredovanie)	1600	Všetky
Eco 40-60	1600	Všetky
TurboWash 49	1000	Všetky

POZNÁMKA

- Reálna maximálna rýchlosť odstreďovania sa môže líšiť v závislosti od naplnenia práčky. Vyššie uvedené hodnoty sa zaokrúhľujú k najbližšej stovke.

Tabuľka spotreby**Opis jednotiek****kg:** Dávka bielizne**h:mm:** Trvanie programu**kWh:** Spotreba energie**°C:** Maximálna teplota vo vnútri praných textílií**Litre:** Spotreba vody**ot./min.:** Max. rýchlosť odstreďovania

%: Zostávajúca vlhkosť na konci fázy odstreďovania. Čím vyššia je rýchlosť odstreďovania, tým vyšší je hluk a tým nižšia je zostávajúca vlhkosť.

Bežné programy

Program	kg	h:mm	kWh	°C	Litrov	ot./min.	%
Cotton (Bavlna) 20 °C	12	2:10	0,221	28	142,0	1550	49,50
Cotton (Bavlna) 60 °C	12	2:15	1,652	50	157,0	1550	50,70
Eco 40-60 (Plné)*1	12	4:00	1,070	34	95,0	1550	45,10
Eco 40-60 (Polovica)*1	6	3:00	0,545	28	50,0	1550	44,00
Eco 40-60 (Štvrtina)*1	3	2:59	0,330	25	43,0	1550	45,20
Mix (Zmiešaná bielizeň)	6	1:26	0,710	38	83,0	1150	56,80
Speed 14 (Rýchly 14)	2	0:14	0,015	24	34,0	380	114,10
Cotton (Bavlna) 40 °C + Heavy Soil (Silné znečistenie)	12	2:47	0,994	36	181,0	1550	50,20
Eco 40-60 + Eco (Eko) (sušenie) (Plné)*2	7	10:10	2,365	30	80,0	1200	-

34 PREVÁDZKA

Program	kg	h:mm	kWh	°C	Litrov	ot./min.	%
Eco 40-60 + Eco (Eko) (sušenie) (Polovica) ^{*2}	3,5	6:50	1,185	26	50,0	1200	-

*1 Umožňuje vyčistenie bežne znečistenej bavlnenej bielizne, ktorú je možné prať pri teplote 40 °C alebo 60 °C spolu v rovnakom cykle a tento program sa používa na hodnotenie súladu s právnymi predpismi EÚ o ekodizajne (EÚ 2019/2023).

*2 Umožňuje vyčistenie bežne znečistenej bavlnenej bielizne, ktorú je možné prať pri teplote 40 °C alebo 60 °C spolu v rovnakom cykle, a sušiť tak, aby ju bolo možné okamžite uložiť do skrinky, a tento program sa používa na hodnotenie súladu s právnymi predpismi EÚ o ekodizajne (EÚ 2019/2023).

POZNÁMKA

- Výsledky testu závisia od tlaku vody, tvrdosti vody, teploty privádzanej vody, teploty miestnosti, typu a množstva náplne, stupňa znečistenia, pracieho prostriedku, fluktuácii v hlavnom elektrickom prívode a zvolených dodatočných možností.
- Hodnoty pre bežné programy, s výnimkou cyklov **Eco 40-60** a **Eco 40-60 + Eco (Eko)** (sušenie), sú len orientačné.
- Nariadenie EÚ 2019/2023, platné od 1. marca 2021, sa týka tried energetickej účinnosti podľa nariadenia EÚ 2019/2014.
- Naskenujte QR kód na energetickom štítku dodanom so spotrebičom, ktorý poskytuje webový odkaz na informácie týkajúce sa výkonu spotrebiča v databáze EÚ EPREL. Energetický štítek uschovajte pre použitie v budúcnosti spolu s návodom na použitie a všetkou ostatnou dokumentáciou dodanou so spotrebičom.
- Názov modelu je uvedený na výrobnom štítku spotrebiča, otvorte dvierka, ktoré sú okolo otvoru k bubnu.
- Ak chcete nájsť tie isté informácie v databáze EPREL, navštívte stránku <https://eprel.ec.europa.eu> a vyhľadajte podľa názvu modelu. (Platné od 1. marca 2021)

Program sušenia

Všeobecné tipy pre sušenie

Na sušenie väčšiny typov bielizne môžete použiť automatické programy. Elektronické snímače merajú teplotu výparov, na základe čoho sa primerane zvyšuje alebo znižuje teplota sušenia, skracuje sa reakčný čas a ovládanie teploty je presnejšie.

- Počas cyklov sušenia nesmie dochádzať k manipulácii s kohútikom studenej vody.
- Výber automatického procesu z prania na sušenie je v prípade tohto spotrebiča jednoduchý.
- Na dosiahnutie celkového vysušenia sa uistite, že sú všetky položky oblečenia z podobného materiálu a podobnej hrúbky.
- Spotrebič nepreťažujte preplnením bubna. Jednotlivé položky sa musia v bubne voľne otáčať.
- Ak chcete otvoriť dvierka a vybrať bielizeň pred dokončením programu spotrebiča, nezabudnite stlačiť tlačidlo **Štart/Pauza**.
- Po dokončení sušenia sa na displeji zobrazí **End of Cycle (Koniec programu)**. Ak sa oblečenie určitý čas nevyloží z bubna, na displeji sa zobrazí **Cooling (Studený vzduch)** a spotrebič pravidelne otáča oblečenie približne 4 hodiny, aby sa znížilo pokrčenie. Túto funkciu zastavíte stlačením ľubovoľného tlačidla a vyložením oblečenia z bubna.

Vlnená bielizeň

Vlnenú bielizeň nesušte v sušičke. Oblečenie natiahnite do pôvodného tvaru a vysušte ho rozprestreté.

Tkané a pletené textilie

Niektoré tkané a pletené textilie sa môžu do určitej miery zraziť v závislosti od kvality materiálu.

Tieto textilie po sušení okamžite rozprestrite.

Syntetické a nekrčivé textilie

Spotrebič nepreťažujte. Oblečenie z nekrčivých textílií vyberte hneď, ako sa spotrebič zastaví, aby sa nepokrčilo.

Detské oblečenie a nočná bielizeň

Vždy si prečítajte a dodržujte pokyny výrobcu.

Deky a prikrývky

Pred použitím programu sušenia skontrolujte štítky o starostlivosti o textil na dekách a prikrývkach. Niektoré deky a prikrývky sa môžu zohriatym vzduchom zraziť.

Guma a plast

V práčke nesušte žiadne oblečenie, ktoré obsahuje gumu alebo plast alebo je z týchto materiálov vyrobené, napríklad:

- Zástery, podbradníky, návleky na stoličky,
- Záclony a obrusy,
- Kúpeľňové rohožky.

Sklolamináty

V spotrebiči nesušte položky zo skleneného vlákna. Sklenené čiastočky, ktoré zostanú v spotrebiči, sa môžu zachytiť na oblečení a spôsobiť podráždenie pokožky.

POZNÁMKA

- Keď vypnete sušiaci cyklus spotrebiča, motor sušiaceho ventilátora môže zostať v činnosti kvôli vlastnej ochrane na 60 sekúnd.
- Pri vyberaní oblečenia zo spotrebiča buďte opatrní, pretože oblečenie aj samotný spotrebič môžu byť horúce.
- Odhadovaná doba sušenia pri automatickom cykle sa líši od skutočného času sušenia. Druhu tkaniny, veľkosti zaťaženia a suchosť vybraný ovplyvniť dobu schnutia.
- Ak vyberiete možnosť Len sušenie, odstredovanie sa spustí automaticky, aby sa šetrila energia.

36 PREVÁDZKA

Použitie programov sušenia

Pranie a sušenie neprerušene za sebou

- 1 Pripravte si oblečenie a vložte ho do bubna.
 - Aby sa dosiahlo približne rovnaké sušenie dávky, všetky položky by mali byť z podobného materiálu a mať podobnú hrúbku.
 - Neprepíňajte bubon. Oblečenie musí mať priestor na voľný pohyb.
- 2 Stlačte tlačidlo **Napájanie**.
- 3 Vyberte program **Wash+Dry (7 kg) (Pranie+Sušenie (7 kg))**.
- 4 Vyberte ďalšiu možnosť okrem možnosti **Crease Care (Bez pokrčenia)**.
- 5 Pridajte prací prostriedok.
- 6 Dotykom tlačidla **Dry (Sušenie)** ❶ otvorte obrazovku na upravovanie a zmeňte predvolené nastavenie sušenia.
- 7 Stlačte tlačidlo **Štart/Pauza**.

Program	Možnosti sušenia	Teplota prania	Rýchlosť otáčok	Maximálna náplň
Wash+Dry (7 kg) (Pranie+Sušenie (7 kg))	Východzie: Norma I (Normálny) K dispozícii: Všetky	Východzie: 40 °C K dispozícii: Všetky	Východzie: 1200 K dispozícii: 1000 až 1600	7 kg

Samostatné sušenie

- 1 Pripravte dávku bielizne a naplňte bubon.
 - Aby sa dosiahlo približne rovnaké sušenie dávky, všetky položky by mali byť z podobného materiálu a mať podobnú hrúbku.
 - Neprepíňajte bubon. Oblečenie musí mať priestor na voľný pohyb.
- 2 Stlačte tlačidlo **Napájanie**.
 - Nevyberte program prania.
- 3 Vyberte program sušenia.
- 4 Dotykom tlačidla **Dry (Sušenie)** ❶ otvorte obrazovku na upravovanie a zmeňte predvolené nastavenie sušenia.

5 Stlačte tlačidlo **Štart/Pauza**.

Program	Možnosti sušenia		Maximálna náplň
	Východzie	K dispozícii	
Cotton (Bavlna)	Normal (Normálny)	Všetky	7 kg
Outdoor (Outdoorové oblečenie)	Normal (Normálny)	Cooling (Studený vzduch), Normal (Normálny), Iron (Žehlenie)	2 kg
Time Dry (Časované sušenie)	Time Dry (Časované sušenie) (30 minút)	Cooling (Studený vzduch), Time Dry (Časované sušenie) (30/60/90/120 minút)	3 kg
Easy Care (Syntetika)	Normal (Normálny)	Cooling (Studený vzduch), Normal (Normálny), Iron (Žehlenie)	3,5 kg
Delicate (Jemná bielizeň)	Normal (Normálny)	Cooling (Studený vzduch), Normal (Normálny)	1,5 kg
Steam Refresh (Osvieženie bielizne)	No Dry (Bez sušenia)	-	3 kg

SLOVENČINA

POZNÁMKA

- Možnosť **Delay End (Odložený štart)** je možné zvoliť pre každý program v tejto tabuľke okrem programov **Steam Refresh (Osvieženie bielizne)**.

Pridanie možností sušenia

Dotykom tlačidla **Dry (Sušenie)** **1** otvorte obrazovku na upravovanie a zmeňte predvolené nastavenie sušenia.

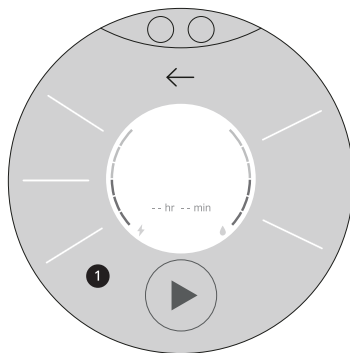

38 PREVÁDZKA

Cooling (Studený vzduch)

Toto nastavenie použite pre oblečenie, ktoré je citlivé na vysokú teplotu alebo na ochladenie oblečenia po sušení, ak je na manipuláciu príliš horúce.

Normal (Normálny)

Na sušenie bežných textílií použite nastavenie Normálne sušenie.

Iron (Žehlenie)

Ak chcete kvôli ľahšiemu žehleniu ponechať oblečenie mierne vlhké, použite Sušenie na žehlenie.

Eco (Eko)

Toto špeciálne nastavenie používajte na optimalizáciu spotreby energie počas sušenia.

Speed (Rýchly)

Na rýchlejšie vysušenie oblečenia použite Rýchle sušenie.

Time Dry (Časované sušenie) (30/60/90/120 minút)

Dobu sušenia vyberte podľa veľkosti náplne.

POZNÁMKA

- Pre efektívne sušenie vyberte pred spustením programu sušenia polovicu oblečenia.
 - Všetky programy sušenia začínajú programom odstreďovania, ktorý niekoľko minút odstraňuje z oblečenia vodu.
-

Ďalšie možnosti a funkcie

Ďalšie možnosti a funkcie môžete použiť na prispôsobenie programov.

Prispôsobenie programu prania

Každý program má predvolené nastavenia, ktoré sú volené automaticky. Tieto nastavenia môžete tiež upraviť pomocou týchto tlačidiel.

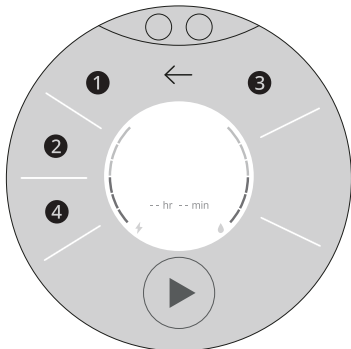

POZNÁMKA

- Možnosti, ktoré môžete zvoliť, sa budú líšiť v závislosti od vybraného programu.

1 Soil (Znečistenie)

Stupeň znečistenia vyberte opakovaným stláčaním tlačidla **Soil (Znečistenie)**.

- Heavy (Silné):** pre bežne a silne znečistené oblečenie
- Normal (Normálny):** pre bežne znečistené oblečenie
- Light (Lahké):** pre mierne znečistené oblečenie

2 Rinse (Pláchanie)

Počet pláchaní môžete zvoliť stlačením tlačidla **Rinse (Pláchanie)**. Táto možnosť sa odporúča pre ľudí s alergiou na pracie prostriedky.

- Rinse+ (Pláchanie+):** Pridanie jedného pláchania.
- Rinse++ (Pláchanie++):** Pridanie dvoch pláchaní.
- Rinse & Hold (Pláchanie s pridržením):** Po dokončení pláchania sa cyklus pláchania pozastaví až do opätovného stlačenia tlačidla **Štart/Pauza**.

- Rinse+ & Hold (Pláchanie+ s pridržením):** Pridanie jedného pláchania po cykle pláchania, a potom sa cyklus pláchania pozastaví až do opätovného stlačenia tlačidla **Štart/Pauza**.

3 Temp. (Teplota)

Týmto tlačidlom sa volí teplota prania pre vybraný program.

Stlačte tlačidlo **Temp. (Teplota)**, kým sa nerozsvieti požadované nastavenie.

- Vyberte vhodnú teplotu vody pre typ bielizne, ktorú periete. Najlepšie výsledky dosiahnete, keď budete dodržiavať informácie na štítkoch na oblečení.

4 Spin (Odstredovanie)

Opakovaným stláčaním tlačidla môžete vybrať intenzitu odstredovania.

Stláčaním tlačidla **Spin (Odstredovanie)** vyberte rýchlosť odstredovania.

Ak chcete prispôbiť program prania, postupujte podľa nasledujúcich krokov:

- Prpravte si oblečenie a vložte ho do bubna.
- Stlačte tlačidlo **Napájanie**.
- Pridajte pracie prostriedok.
- Vyberte program prania.
- Prispôbte program prania (**Soil (Znečistenie)**, **Rinse (Pláchanie)**, **Temp. (Teplota)** a **Spin (Odstredovanie)**) podľa potreby.
- Zmeňte možnosti a stlačte tlačidlo **OK**.
- Stlačte tlačidlo **Štart/Pauza**.

40 PREVÁDZKA

Používanie špeciálnych možností

Programy si môžete prispôbiť pomocou nasledujúcich špeciálnych možností:

Turbo Wash

Pridaním tejto možnosti sa skrúti čas programu, ale pri praní sa dosiahnu podobné výsledky.

Prewash (Predpierka)

Táto možnosť sa odporúča pri praní veľmi znečistenej dávky.

POZNÁMKA

- Ak zvolíte túto možnosť po vložení pracieho prostriedku priamo do bubna, môže dôjsť k vymytiu pracieho prostriedku, čím sa zníži prací výkon. Po zvolení tejto možnosti sa uistite, že ste nastavili **Auto Detergent (Automatické dávkovanie pracieho prostriedku)**.

Medic Rinse (Antialergické pláchanie)

Pridaním tejto možnosti sa umožní vyhriatie pri poslednom pláchaní na 40 °C.

Crease Care (Bez pokrčenia)

Pridaním tejto možnosti sa obmedzí vznik záhybov naparením po odstredovaní.

POZNÁMKA

- Po výbere tejto možnosti sa bude oblečenie počas najbližších 30 minút po dokončení zvoleného programu každých pár minút chvíľu otáčať. Kým bude táto možnosť aktívna, na displeji sa bude zobrazovať položka **End**.

Ak chcete použiť špeciálnu možnosť, postupujte podľa nasledujúcich krokov:

- 1 Stlačte tlačidlo **Napájanie**.
- 2 Vyberte program prania.

- 3 Podľa potreby stlačte na displeji **Add Option (Pridať možnosť)** ❶.

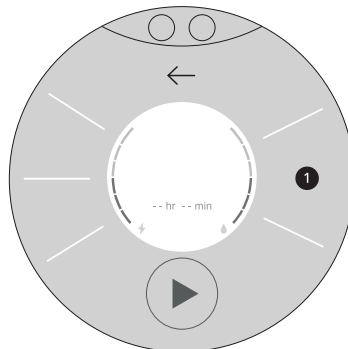

- 4 Zvoľte možnosti (**Turbo Wash**, **Prewash (Predpierka)**, **Medic Rinse (Antialergické pláchanie)** alebo **Crease Care (Bez pokrčenia)**) a stlačte tlačidlo **OK**.

- 5 Stlačte tlačidlo **Štart/Pauza**.

Výber času na dokončenie programu

Môžete nastaviť túto funkciu, aby sa spotrebič spustil automaticky a dokončil program po určitom časovom intervale.

- 1 Stlačte tlačidlo **Napájanie**.
- 2 Vyberte program prania.
- 3 Stlačte tlačidlo **Delay End (Odložený štart)**.
- 4 Vyberte čas, kedy má program dokončiť pranie oblečenia.
- 5 Stlačte tlačidlo **OK**.
- 6 Stlačte tlačidlo ▶.

POZNÁMKA

- Okrem LED na tlačidle **Napájanie** sa do 20 minút vypne LCD displej. Keď sa LCD displej vypne, LED na tlačidle **Napájanie** začne blikať. Táto funkcia sa môže líšiť v závislosti od zakúpeného modelu.
- Čas oneskorenia je čas do konca programu, nie čas spustenia programu. Skutočná doba prevádzky sa môže líšiť v závislosti od teploty vody, oblečenia a ďalších faktorov.
- Na zrušenie tejto funkcie je potrebné stlačiť tlačidlo **Napájanie**.
- Pri tejto voľbe nepoužívajte tekutý prací prostriedok.

z bezpečnostných dôvodov uzamknuté. Vtedy nie je možné pridávať žiadne oblečenie.

Pridanie alebo odobratie oblečenia po spustení programu

Môžete použiť túto možnosť na pridanie alebo odstránenie oblečenia potom, čo sa spustil prací program.

- 1 Stlačte tlačidlo **Napájanie**.
- 2 Vyberte program prania.
- 3 Stlačením tlačidla ► spustíte spotrebič.
- 4 Stlačte tlačidlo ► a pridajte alebo odoberte oblečenie.
- 5 Stlačte tlačidlo **Add Item (Pridať bielizeň)**.
- 6 Po odomknutí spotrebiča dvierka otvorte a pridajte alebo odstráňte potrebné kusy oblečenia.
- 7 Zatvorte dvere a stlačte tlačidlo ►.

POZNÁMKA

- Keď je v bubne vysoká teplota alebo vysoká hladina vody, dvierka zostávajú

42 PREVÁDZKA

Nastavenia

Uzamknutie/odomykanie ovládacieho panela

Prostredníctvom tejto možnosti môžete vypnúť ovládacie prvky. Pomocou tejto funkcie zabránite tomu, aby mohli deti zmeniť cyklus alebo ovládať spotrebič.

POZNÁMKA

- Keď je nastavená táto funkcia, všetky tlačidlá sú zablokované okrem tlačidla **Napájanie**, tlačidla rozbaľovacieho zoznamu **Nastavenia** a tlačidla na prepínanie medzi **Main Washer (Hlavná práčka)** a **Mini Washer (Mini práčka)**.
- Vypnutím napájania sa táto funkcia nezruší. Funkciu musíte vypnúť, aby boli aktívne všetky ostatné funkcie.

Uzamknutie/odomykanie ovládacieho panela

- 1 Zapnite napájanie.
- 2 Túto funkciu aktivujete/deaktivujete dotykom položky **Child Lock (Detská poistka)** na obrazovke **Nastavenia**.

Spustenie na diaľku

Spotrebič môžete pomocou smartfónu ovládať na diaľku. Zároveň môžete skontrolovať priebeh programu, aby ste vedeli, koľko zostáva do jeho skončenia.

POZNÁMKA

- Aby ste mohli používať funkciu **Remote Start (Diaľkový štart)**, musíte sa najprv pripojiť k bráne a zaregistrovať váš spotrebič. (Pozrite si **Inteligentné funkcie**)

Ak chcete použiť funkciu Remote Start (Diaľkový štart)

- 1 Zapnite napájanie.
- 2 Vložte bielizeň do bubna.

- 3 Stlačte ikonu **Remote Start (Diaľkový štart)** alebo tlačidlo **More Settings (Ďalšie nastavenia)** v okne nastavení a zapnite možnosť **Remote Start (Diaľkový štart)**.

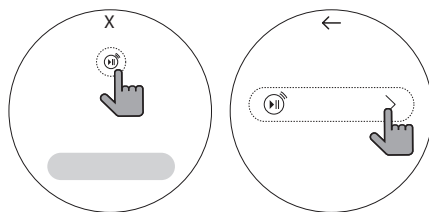

- 4 Na smartfóne otvorte aplikáciu **LG ThinQ** a spustíte cyklus.

POZNÁMKA

- Ak spotrebič nespustíte, bude čakať na spustenie cyklu, kým spotrebič nevypnete z aplikácie alebo funkciu **Remote Start (Diaľkový štart)** nevypnete.
- Keď je funkcia **Remote Start (Diaľkový štart)** zapnutá, dvierka sa automaticky uzamknú.

Ak chcete vypnúť funkciu Remote Start (Diaľkový štart)

Keď nie je funkcia **Remote Start (Diaľkový štart)** aktivovaná, vypnite možnosť **Remote Start (Diaľkový štart)**.

POZNÁMKA

- Ak sú dvierka otvorené, funkcia **Remote Start (Diaľkový štart)** je deaktivovaná.

Zapnutie/vypnutie funkcie automatického dávkovača

- 1 Stlačením tlačidla **Napájanie** zapnete práčku.
- 2 Potiahnite po displeji nadol, aby sa zobrazila obrazovka **Settings (Nastavenie)**.
- 3 Dotykom položky **Auto Detergent (Automatické dávkovanie pracieho prostriedku)** alebo **Auto Softener**

(Automatické dávkovanie aviváže) na obrazovke **Settings (Nastavenie)** aktivujte/deaktivujte funkciu automatického dávkovača.

Rôzne nastavenia

Potiahnutím po displeji nadol otvorte obrazovku Nastavenia. Dotykom položky **More Settings (Ďalšie nastavenia)** odkryjete celú ponuku Nastavenia.

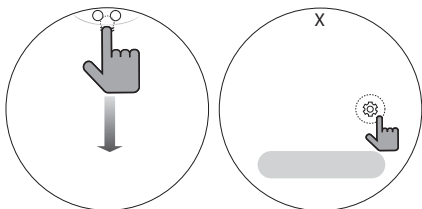

Wi-Fi Settings (Nastavenie Wi-Fi)

Nastavte Wi-Fi pripojenie. Keď je **Wi-Fi** zapnuté, na displeji sa zobrazí ikona **Wi-Fi**.

Remote Start (Dialkový štart)

Pomocou smartfónu môžete práčku ovládať na diaľku.

- Ďalšie informácie nájdete v časti **INTELIGENTNÉ FUNKCIE** v tomto návode.

Auto Dispense (Automatické dávkovanie)

Ďalšie informácie nájdete v časti **Zmena predvolených dávkovaných množstiev** v tomto návode.

Internal Lighting (Vnútročné osvetlenie)

Túto možnosť použite na zapnutie alebo vypnutie tlačidla **Internal Lighting (Vnútročné osvetlenie)**.

Washer Pairing (Párovanie práčky)

Ďalšie informácie nájdete v časti **Washer Pairing (Párovanie práčky)** v tomto návode.

Sound (Zvuk)

Túto možnosť použite na zapnutie alebo vypnutie tlačidla **Sound (Zvuk)**.

Screen (Obrazovka)

Túto možnosť použite na výber funkcie **Child Lock (Detská poistka)** pre každú práčku a na upravenie jasů.

- Nastavte jas od 20% do 100%.

Time (Čas)

Zmeňte aktuálny čas.

Summer Time (Letný čas)

Nastavte čas pre Letný čas.

Language (Jazyk)

Zmeňte jazyk zobrazení na displeji.

Others (Ostatné)

Dotykom položky **Others (Ostatné)** odkryjete celú ponuku Nastavenia.

Smart Diagnosis

Použite to ako pomôcku pri riešení chýb alebo porúch.

- Ďalšie podrobnosti nájdete v časti **Smart Diagnosis**.

Initial Guide (Východzí sprievodca)

Túto položku vyberte na zobrazenie návodu na obsluhu na displeji.

Programme Update (Aktualizácia programu)

Skontrolujte, či nie je k dispozícii novšia verzia softvéru.

Factory Data Reset (Resetovanie továrenského nastavenia)

Ďalšie informácie nájdete v časti **Obnovenie továrenských nastavení** v tomto návode.

Open Source Licenses (Otvorené zdrojové licencie)

Ak chcete získať zdrojový kód, ktorý sa poskytuje na základe licencie GPL, LGPL, MPL a ďalších licencií typu Open Source (s otvoreným zdrojovým kódom) a ktorý je obsiahnutý v tomto produkte, dotknite sa položky **Open Source Licenses (Otvorené zdrojové licencie)**.

Zmena predvolených dávkovaných množstiev

Toto tlačidlo použite na nastavenie a ovládanie funkcie automatického dávkovača.

- Keď sa zobrazí **upozornenie na doplnenie pracieho prostriedku**, doplňte prací prostriedok alebo aviváž.

44 PREVÁDZKA

- Predvolené nastavenia sú nakonfigurované na dávkovanie **70 ml** pracieho prostriedku a **30 ml** aviváže na **4 – 6 kg** bežne znečistenej bielizne.
- Predvolené množstvá sa môžu zvyšovať alebo znižovať v krokoch po **3 ml**, v rámci rozsahu od **9 ml** do **180 ml**. Dávkované množstvo sa môže mierne líšiť v závislosti od modelu.

- 1 Stlačením tlačidla **Napájanie** zapnete práčku.
- 2 Potiahnite po displeji nadol, aby sa zobrazila obrazovka **Nastavenia** a vyberte možnosť **More Settings (Ďalšie nastavenia)**. V ponuke **Nastavenia** vyberte možnosť **Auto Dispense (Automatické dávkovanie)**.
- 3 Zapnite funkciu **Auto Detergent (Automatické dávkovanie pracieho prostriedku)**.
- 4 Zmeňte predvolené dávkované množstvo podľa potreby a stlačte **OK**.

Párovanie práčky

* Tento prvok sa môže líšiť v závislosti od zakúpených modelov.

Túto možnosť vyberte, ak chcete spárovať (zrušiť párovanie) **Main Washer (Hlavná práčka)** a **Mini Washer (Mini práčka)**.

- Táto možnosť je k dispozícii, keď sa **Main Washer (Hlavná práčka)** používa s **Mini Washer (Mini práčka)**.
- 1 Stlačte tlačidlo **Napájanie**.
 - 2 Potiahnite po displeji nadol, aby sa zobrazila obrazovka **Nastavenia** a vyberte možnosť **More Settings (Ďalšie nastavenia)**. V ponuke

Nastavenia vyberte možnosť **Washer Pairing (Párovanie práčky)**.

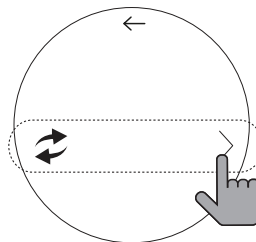

- 3 Stlačte tlačidlo **Pair (Spárovať)**.
 - Po vykonaní spárovania sa na displeji zobrazí vyskakovacie okno.

Ak sa spárovanie nepodarí, postupujte podľa nasledujúcich krokov:

- 1 Skontrolujte, či je **Mini Washer (Mini práčka)** zapojená do zásuvky.
- 2 **Resetujte Mini Washer (Mini práčka):** Stlačte tlačidlo **Napájanie** na **Mini Washer (Mini práčka)**. Súčasne stlačte **Light Soil (Ľahké znečistenie)** a **Rinse+Spin (Pláchanie+Odstreďovanie)** na **7 sekúnd**.

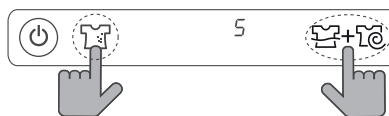

- 3 Ak sa párovanie niekoľkokrát nepodarí, zresetujte **Main Washer (Hlavná práčka)** aj **Mini Washer (Mini práčka)**.
V časti **Factory Data Reset (Resetovanie továrenského nastavenia)** nájdete pokyny na resetovanie **Main Washer (Hlavná práčka)**.
 - Keď sa na displeji zobrazí **0**, zopakujte krok 2.
 - Po dokončení resetovania sa zobrazí číslo **1** alebo vyššie. Skúste spárovanie znova s odkazom na **Washer Pairing (Párovanie práčky)**.

Prepínanie medzi hlavnou a mini práčkou

Keď sú **Main Washer (Hlavná práčka)** a **Mini Washer (Mini práčka)** spárované, táto funkcia vám umožňuje prepínať ovládacie prvky medzi týmito dvoma práčkami. Potiahnutím nadol otvorte obrazovku **Nastavenia** a vyberte **Main Washer**

(Hlavná práčka) alebo Mini Washer (Mini práčka).

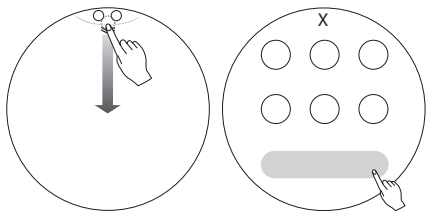

Reset (Resetovanie továrenského nastavenia).

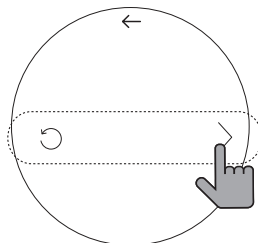

POZNÁMKA

- Táto funkcia je dostupná, iba keď je pripojená **Mini Washer (Mini práčka)**.
- Cykly **Main Washer (Hlavná práčka)** a **Mini Washer (Mini práčka)** sú k dispozícii súčasne. Keď sú spustené obe práčky, ukáže sa nasledujúce zobrazenie.

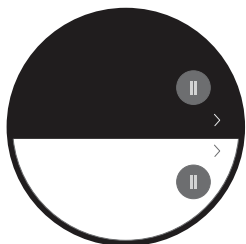

3 Stlačte **Reset (Resetovať)**.

4 Stlačte tlačidlo **Yes (Áno)**.

POZNÁMKA

- Keď na **Main Washer (Hlavná práčka)** vykonáte obnovenie továrenských nastavení, vymažú sa všetky údaje vrátane nastavení **Wi-Fi**.
- Párovanie sa môže oneskoriť alebo zlyhať kvôli problémom s komunikáciou medzi **Main Washer (Hlavná práčka)** a **Mini Washer (Mini práčka)** alebo problému s **Wi-Fi**.

Obnovenie továrenských nastavení

Túto možnosť vyberte, ak chcete vymazať všetky uložené údaje a obnoviť predvolené nastavenia.

- 1** Stlačte tlačidlo **Napájanie**.
- 2** Potiahnite po displeji nadol, aby sa otvorila obrazovka **Nastavenia** a vyberte možnosť **More Settings (Ďalšie nastavenia)**. V ponuke **Nastavenia** vyberte možnosť **Factory Data**

46 INTELIGENTNÉ FUNKCIE

INTELIGENTNÉ FUNKCIE

Aplikácia LG ThinQ

Aplikácia **LG ThinQ** umožňuje komunikovať so zariadením pomocou smartfónu.

Funkcie aplikácie LG ThinQ

So zariadením komunikujte pomocou smartfónu, použitím príslušných funkcií.

Remote Start (Dialkový štart)

Umožňuje vám ovládať zariadenie na diaľku z aplikácie **LG ThinQ**.

Download Cycle (Načítať program)

Môžete si stiahnuť nové a špeciálne cykly, ktoré nie sú zahrnuté v základných cykloch v spotrebiči.

Do úspešne zaregistrovaných spotrebičov sa dajú stiahnuť rôzne špeciálne cykly špecifické pre tento spotrebič.

Po skončení sťahovania cyklu do spotrebiča, je cyklus uložený v spotrebiči, až kým sa nestiahne nový cyklus.

POZNÁMKA

- V spotrebiči nemôže byť uložený viac ako jeden stiahnutý cyklus naraz.

Sprivodca čistením bubna

Táto funkcia ukazuje koľko cyklov ostáva do doby, kým bude treba spustiť cyklus **Tub Clean (Čistenie bubna)**.

Sledovanie spotreby energie

Táto funkcia kontroluje spotrebu energie nedávno použitých cyklov a priemernú mesačnú spotrebu energie.

Smart Diagnosis

Táto funkcia poskytuje užitočné informácie na diagnostikovanie a riešenie problémov s práčkou na základe informácií o jej používaní.

Nastavenia

Umožňuje vám nastaviť rozličné možnosti priamo na spotrebiči a v aplikácii.

Odosielanie upozornení

Po dokončení cyklu alebo pri problémoch so spotrebičom máte na smartfóne možnosť prijímať vyskakovacie oznámenia. Oznámenia sa spustia, aj keď je aplikácia **LG ThinQ** vypnutá.

POZNÁMKA

- Ak zmeníte váš bezdrôtový smerovač, poskytovateľa internetových služieb alebo heslo z aplikácie **LG ThinQ**, zmažte registrovaný spotrebič a tento zaregistrujte znovu.
- Aplikácia môže byť kvôli vylepšeniu spotrebiča menená aj bez oznámenia používateľovi.
- Vlastnosti spotrebiča sa môžu u rôznych modelov líšiť.

Inštalovanie aplikácie LG ThinQ

V obchode Google Play alebo Apple App v smartfóne si vyhľadajte aplikáciu **LG ThinQ**. Aplikáciu si prevezmite a nainštalujte podľa pokynov.

Aktivácia pripojenia k sieti

- 1 Spustite aplikáciu **LG ThinQ**.
- 2 V aplikácii vyberte a dotknite sa položky **Práčka s plnením spredu**.
- 3 Stlačte tlačidlo **Napájanie**.
- 4 Potiahnite po displeji nadol, aby sa otvorila obrazovka **Nastavenia** a vyberte možnosť **More Settings (Ďalšie nastavenia)**. V ponuke **Nastavenia** vyberte možnosť **Wi-Fi Settings (Nastavenie Wi-Fi)**.
- 5 Zapnite Wi-Fi v nastaveniach Wi-Fi.
 - Keď je pripojené Wi-Fi, na displeji je zobrazená ikona Wi-Fi.

Používanie spotrebiča na diaľku

Spustíte program prania na diaľku

Aby ste mohli spustiť program prania na diaľku v aplikácii **LG ThinQ**, nastavte funkciu **Remote Start (Diaľkový štart)**. Zároveň môžete kontrolovať priebeh cyklu, aby ste vedeli, koľko času zostáva do jeho skončenia.

Používanie funkcie Remote Start (Diaľkový štart)

- 1 Oblečenie vložte do bubna.
- 2 Stlačte tlačidlo **Napájanie**.
- 3 Potiahnite z hornej časti displeja nadol, aby sa otvorila obrazovka Nastavenia a dotknite sa položky **More Settings (Ďalšie nastavenia)**. V ponuke Nastavenia sa dotknite položky **Remote Start (Diaľkový štart)**.
 - LCD displej sa vypne a tlačidlo napájania bude blikať.

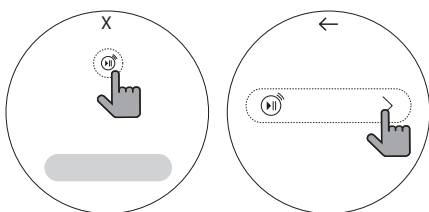

- 4 Spustíte cyklus z aplikácie **LG ThinQ** na vašom smartfóne.

POZNÁMKA

- Keď je táto funkcia už raz aktivovaná, môžete spúšťať cyklus iba z aplikácie **LG ThinQ** na vašom smartfóne. Ak sa cyklus nespustil, spotrebič bude čakať na spustenie cyklu kým nie je na diaľku pomocou aplikácie vypnutý, alebo kým nie je táto funkcia deaktivovaná.
- Ak boli otvorené dverka, nemôžete cyklus spustiť na diaľku.

Manuálna deaktivácia funkcie Remote Start (Diaľkový štart)

Ak chcete funkciu **Remote Start (Diaľkový štart)** deaktivovať, vypnite ju na obrazovke Nastavenia.

Načítať program

Môžete si stiahnuť nové a špecializované cykly, ktoré nie sú zahrnuté v štandardných cykloch v spotrebiči.

Do spotrebičov, ktoré sú úspešne pripojené, môžete stiahnuť rôzne špeciálne cykly špecifické pre daný spotrebič.

Po skončení sťahovanie cyklu do spotrebiča, je tento uložený až kým sa nestiahne nový cyklus.

Sťahovanie cyklov prostredníctvom aplikácie

- 1 Stlačte tlačidlo **Napájanie**.
- 2 Prostredníctvom aplikácie **LG ThinQ** skontrolujte aktuálne stiahnuté cykly.
 - V aplikácii stlačte ☺ a skontrolujte, ktorý cyklus bol stiahnutý na práčke.
- 3 Zvoľte tlačidlo **Stiahnuté**.

Priame sťahovanie cyklov

- 1 Stlačte tlačidlo **Napájanie**.
- 2 Potiahnutím po displeji doľava prejdite na obrazovku **Download Cycles (Programy na stiahnutie)** a stlačte **Edit (Upraviť)**.
 - Možno budete musieť vymazať jeden z existujúcich cyklov, aby ste urobili miesto pre nový stiahnutý cyklus.
- 3 Stlačte ikonu pridania ⊕ a vyberte cyklus na stiahnutie.

Vymazanie stiahnutého cyklu

- 1 Stlačte tlačidlo **Napájanie**.
- 2 Potiahnutím po displeji doľava prejdite na obrazovku **Download Cycles (Programy na stiahnutie)** a stlačte **Edit (Upraviť)**.
 - Možno budete musieť vymazať jeden z existujúcich cyklov, aby ste urobili miesto pre nový stiahnutý cyklus.
- 3 Stlačte tlačidlo ⊗ na cykle, ktorý chcete vymazať.

48 INTELIGENTNÉ FUNKCIE

- 4 Stlačte tlačidlo **OK**.

Deaktivácia pripojenia k sieti

Na smartfóne vykonajte odpojenie od domácej siete Wi-Fi.

- 1 Spustíte aplikáciu **LG ThinQ**.
- 2 V aplikácii vyberte a dotknite sa položky **Práčka s plnením spredu**.
- 3 V ponuke Nastavenia vyberte a dotknite sa položky **Odstrániť výrobok**, čím ju odpojíte.

Deaktivácia pripojenia k sieti

- 1 Stlačte tlačidlo **Napájanie**.
- 2 Potiahnite po displeji nadol, aby sa otvorila obrazovka Nastavenia a vyberte možnosť **More Settings (Ďalšie nastavenia)**. V ponuke Nastavenia vyberte možnosť **Wi-Fi Settings (Nastavenie Wi-Fi)**.
- 3 Vypnutím Wi-Fi v nastaveniach Wi-Fi deaktivujete pripojenie k sieti.

Špecifikácia bezdrôtového modulu LAN

Model	LCW-009
Rozsah frekvencie	2412 až 2472 MHz
Výstupný výkon (max.)	IEEE 802.11b: 17,64 dBm
	IEEE 802.11g: 16,81 dBm
	IEEE 802.11n (HT20): 15,68 dBm
	IEEE 802.11n (HT40): 16,00 dBm

Verzia softvéru bezdrôtovej funkcie: V 1.0
Používateľ by mal vziať do úvahy to, že toto zariadenie by sa malo nainštalovať a používať s minimálnou vzdialenosťou 20 cm medzi zariadením a telesom.

Špecifikácie modulu ZigBee

Model	LZM-001
Rozsah frekvencie	2405 MHz - 2480 MHz
Výstupný výkon (max.)	8,04 dBm

Vyhlásenie o zhode



Týmto LG Electronics vyhlasuje, že rádiové zariadenie typu Práčka je v súlade so smernicou 2014/53/EU. Úplné znenie vyhlásenia o zhode pre EU je k dispozícii na tejto internetovej adrese: <http://www.lg.com/global/support/cedoc/cedoc#> LG Electronics European Shared Service Centre B.V. Krijgsman 1, 1186 DM Amstelveen, Holandsko

Vyhlásenie o zhode pre Spojené kráľovstvo

Týmto LG Electronics vyhlasuje, že rádiové zariadenie typu Práčka je v súlade s príslušnými zákonnými požiadavkami. Úplné znenie vyhlásenia o zhode pre Spojené kráľovstvo je k dispozícii na tejto internetovej adrese: <http://www.lg.com/global/support/cedoc/cedoc#>

Spotreba v pohotovostnom režime

Spotreba v pohotovostnom režime	0,5 W
---------------------------------	--------------

Spotreba energie v úspornom režime	2,0 W
Časové obdobie, po ktorom sa prostredníctvom funkcie riadenia výkonu alebo podobnej funkcie zariadenie automaticky prepne do režimu pohotovosti a/alebo vypnutého stavu a/alebo stavu pohotovosti pri zapojení v sieti	20 minút

POZNÁMKA

- Aktiváciou pripojenia k sieti sa môže zvýšiť spotreba energie spotrebiča.

Informácie o softvéri typu Open Source

Ak chcete získať zdrojový kód, ktorý sa poskytuje na základe licencie GPL, LGPL, MPL a ďalších licencií typu Open Source (s otvoreným zdrojovým kódom), ktoré majú povinnosť zverejniť zdrojový kód, a ktorý je obsiahnutý v tomto produkte, a ak chcete získať prístup ku všetkým uvedeným licenčným podmienkam, oznámeniam o autorských právach a ďalším relevantným dokumentom, navštívte webovú lokalitu <https://opensource.lge.com>.

Spoločnosť LG Electronics vám tiež poskytne kód otvoreného zdroja na disku CD-ROM za poplatok, ktorý bude pokrývať náklady na takúto distribúciu (ako sú náklady na médiá, doručenie a manipuláciu), a to na základe e-mailovej žiadosti odoslanej na opensource@lge.com.

Táto ponuka platí pre každého, komu bola táto informácia doručená, po dobu troch rokov od posledného odoslania tohto produktu.

Smart Diagnosis

Pomocou tejto funkcie môžete diagnostikovať a vyriešiť problémy s vaším spotrebičom.

POZNÁMKA

- Z dôvodov, ktoré sa nedajú pripísať nedbanlivosti spoločnosti LGE, služba nemusí fungovať z dôvodu vonkajších faktorov, ako je

napríklad, ale nie výhradne, nedostupnosť Wi-Fi, odpojenie Wi-Fi, zásady miestneho obchodu s aplikáciami alebo nedostupnosť aplikácie.

- Funkcia môže byť zmenená bez predchádzajúceho upozornenia a môže mať inú podobu v závislosti na tom, kde sa nachádzate.

Použitie LG ThinQ k diagnostike problémov

Ak sa v spotrebiči vybavenom Wi-Fi vyskytne problém, môže pomocou aplikácie **LG ThinQ** preniesť údaje potrebné k riešeniu problému do smartfónu.

- Spustíte aplikáciu **LG ThinQ** a v ponuke vyberte funkciu **Smart Diagnosis**. Postupujte podľa pokynov uvedených v aplikácii **LG ThinQ**.

Použitie zvukovej diagnostiky k diagnostike problémov

Ak chcete použiť zvukovú diagnostiku, postupujte podľa pokynov uvedených nižšie.

- Spustíte aplikáciu **LG ThinQ** a v ponuke vyberte funkciu **Smart Diagnosis™**. Postupujte podľa pokynov pre zvukovú diagnostiku uvedených v aplikácii **LG ThinQ**.

- 1 Stlačte tlačidlo **Napájanie** na zapnutie spotrebiča.
- 2 Potiahnite po displeji nadol, aby sa zobrazila obrazovka **Nastavenia** a vyberte možnosť **More Settings (Ďalšie nastavenia)**. V ponuke **Nastavenia** vyberte možnosť **Smart Diagnosis** a stlačte tlačidlo **Štart/Pauza**.
- 3 Podržte mikrofón vášho telefónu nad tlačidlom **Napájanie**. Telefón držte najviac 2,5 cm od práčky (ale nedotýkajte sa jej).

50 INTELIGENTNÉ FUNKCIE

- Smartfón držte na mieste, až kým sa nedokončí prenos dát. Zobrazí sa zostávajúci čas prenosu dát.

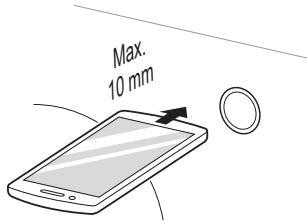

POZNÁMKA

- Nedotýkajte sa žiadnych iných tlačidiel ani ikon na obrazovke displeja.
-

- 4 Po dokončení prenosu údajov sa v aplikácii zobrazí diagnostika.

POZNÁMKA

- Ak chcete dosiahnuť najlepšie výsledky, nehýbte smartfónom, kým prebieha prenos tónov.
-

ÚDRŽBA

⚠ VAROVANIE

- Pred čistením spotrebič odpojte z elektrickej zásuvky, aby ste predišli riziku zasiahnutia elektrickým prúdom. Ak nebudete rešpektovať toto varovanie, môže dôjsť k závažnému zraneniu, požiaru, zásahu elektrickým prúdom alebo usmrteniu.
- Na čistenie spotrebiča nikdy nepoužívajte agresívne chemikálie, abrazívne čistiace prostriedky ani rozpúšťadlá. Môžu poškodiť povrch.

SLOVENČINA

Čistenie po každom praní

Čo čistiť

Bielizeň vyberte z práčky ihneď po dokončení cyklu. Ak necháte vlhkú bielizeň v práčke, môže sa pokrčiť, zafarbiť alebo zatuhnúť.

- Po ukončení cyklu utrite dvierka a vnútro tesnenia dvierok, aby nezostali vlhké.
- Dvierka nechajte mierne otvorené, aby sa vysušilo vnútro bubna.
- Povrch spotrebiča utrite suchou handričkou, aby ste odstránili všetku vlhkosť.

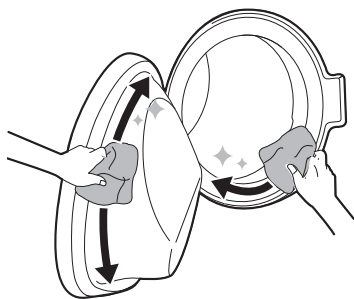

⚠ VAROVANIE

- Dvierka nechávajúce za účelom vyschnutia vnútra spotrebiča otvorené iba vtedy, keď sú deti pod dozorom.

Čistenie vonkajšieho povrchu

Šprávná starostlivosť o váš spotrebič môže predĺžiť jeho životnosť.

Vonkajší povrch

- Ihneď utrite akúkoľvek rozliatu tekutinu.
- Utrite ho vlhkou handričkou a potom znova suchou handričkou, pričom sa uistite, že sa v spojoch ani štrbinách nenachádza žiadna vlhkosť.
- Na povrch ani na displej netlačte ostrými predmetmi.

Dvierka

- Dvierka utrite zvonku aj zvnútra vlhkou handričkou a potom ich utrite dosucha mäkkou handričkou.

⚠ VAROVANIE

- Nepokúšajte sa oddeľovať žiadne panely ani rozoberať spotrebič. Na ovládanie spotrebiča pomocou ovládacieho panela nepoužívajte ostré predmety.

Pravidelné čistenie spotrebiča

Čistenie bubna

Toto je špeciálna funkcia, ktorá pomáha čistiť vnútro spotrebiča namáčaním, praním, pláchaním a odstreďovaním.

52 ÚDRŽBA

Raz mesačne spustíte túto funkciu (v prípade potreby častejšie), aby sa minimalizovalo množstvo nánosov pracovného prostriedku a aviváže a iné usadeniny.

- Ak sa vo vnútri spotrebiča nachádza nepríjemný zápach alebo plesň, spustíte túto funkciu **jedenkrát týždenne počas 3 týždňov** okrem pravidelne zobrazovaných intervalov.

POZNÁMKA

- Zobrazí sa správa **Tub Clean (Čistenie bubna)**, ktorá upozorní na odporúčanie použiť túto funkciu.

- 1 Vyberte všetko oblečenie alebo položky zo spotrebiča a zatvorte dverka.
- 2 Otvorte dverka a vložte prášok proti tvorbe vodného kameňa priamo do bubna.
- 3 Zatvorte dvere a stlačte tlačidlo **Napájanie**.
- 4 Dotknite sa položky **Tub Clean (Čistenie bubna)** z **Download Cycles (Programy na stiahnutie)** a stlačením tlačidla **Štart/Pauza** spustíte program.
- 5 Stlačením tlačidla **Štart/Pauza** spustíte spotrebič.
- 6 Dverka nechajte otvorené, aby sa vnútro spotrebiča úplne vysušilo.
 - Ak sa vnútro spotrebiča úplne nevysuší, môže to spôsobiť nepríjemný zápach alebo plesň.

VAROVANIE

- Dverka nechávajú za účelom vyschnutia vnútra spotrebiča otvorené iba vtedy, keď sú deti pod dozorom.

Čistenie filtra prívodnej hadice

Vo filtri prívodnej hadice sa zhromažďuje vápno alebo akékoľvek sedimenty, ktoré sa môžu nachádzať vo vode dodávanej do spotrebiča. Vstupný filter čistite približne každých šesť mesiacov, alebo častejšie, ak je voda veľmi tvrdá alebo obsahuje stopy vodného kameňa.

- Ak budete dlhší čas preč (napr. na dovolenke), vypnite kohútiky na prívod vody, najmä ak nie je v blízkosti spotrebiča odtok vody (otvor).
- Ľe chybová správa sa zobrazí na ovládacom paneli, ak voda nepriteká do zásuvky na prací prostriedok.

- 1 Vypnite napájanie, zatvorte kohútik na prívod vody a odskrutkujte prívodnú hadicu na vodu.

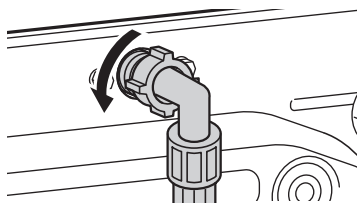

- 2 Vyberte filter na prívode vody pomocou pinzety a potom ho vyčistite pomocou stredne tvrdej zubnej kefky.

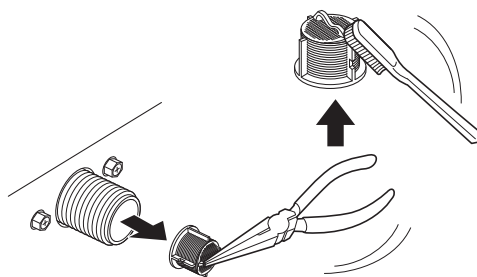

Čistenie filtra odtokového čerpadla a núdzové vypustenie vody

Vo filtri odtokového čerpadla sa zachytávajú vlákna a malé predmety, ktoré mohli byť omylom ponechané v oblečení. Každých šesť mesiacov kontrolujte, či je filter čistý, aby spotrebič fungoval bez problémov.

Pred čistením filtra odtokového čerpadla počkajte, kým voda vychladne. Otvorte dvierka v prípade núdze alebo vykonajte núdzové vypustenie vody.

1 Odpojte spotrebič.

2 Stlačte značku **O** a otvorte spodný kryt.

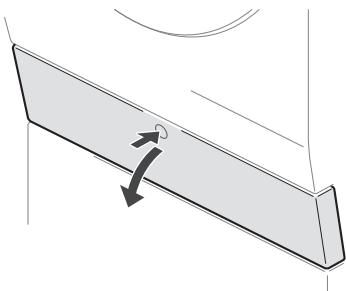

3 Najskôr odstráňte odtokový uzáver z odtokovej hadice **1** a potom vypustte vodu. Potom pomaly odskrutkujte filter odtokového čerpadla **2** a vypustte zvyšnú vodu a potom z filtra odstráňte všetky zvyšky alebo predmety.

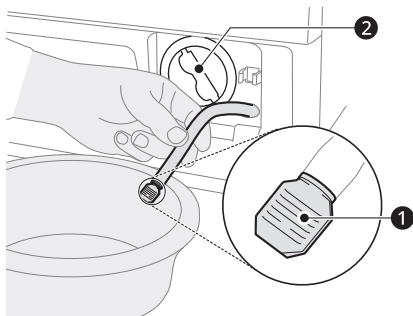

4 Po vyčistení filtra odtokového čerpadla filter opatrne vložte späť a odtokový uzáver opatrne zaskrutkujte späť v smere hodinových ručičiek, aby ste predišli nesprávnemu zakrúteniu a netesnosti. Uzáver zasuňte späť do odtokovej hadice a hadicu vložte do držiaka.

5 Zatvorte spodný kryt.

⚠ UPOZORNENIE

- Pri vypúšťaní vody buďte opatrní, pretože môže byť horúca.

- Raz mesačne spustíte program Čistenie bubna (v prípade potreby častejšie), aby sa odstránili zvyšky pracieho prostriedku a iné usadeniny.

Čistenie zásobníka automatického dávkovača

Zásobník automatického dávkovača vyberte a vyčistite **vždy**, keď dopĺňate prací prostriedok/ aviváž alebo prejdete na nový typ pracieho prostriedku/aviváže.

Zásuvku dávkovača pracieho prostriedku vyberte a vyčistite **raz alebo dvakrát za mesiac**. Ak ponecháte prací prostriedok dlhý čas v zásuvke dávkovača pracieho prostriedku alebo ak budete práčku používať dlho, v zásuvke dávkovača pracieho prostriedku sa môžu nahromadiť zvyšky.

⚠ VAROVANIE

- Do práčky nestriekajte vodu. Mohlo by dôjsť k vzniku požiaru alebo zasiahnutiu elektrickým prúdom.

1 Vypnite práčku a napájací kábel odpojte z elektrickej zásuvky.

2 Stlačte krúžok a otvorte spodný kryt.

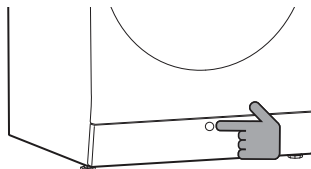

3 Zatláčajte na vrchnú časť zásobníka automatického dávkovača, aby ste ho vysunuli, a pomocou rukoväte zásobník vyberte.

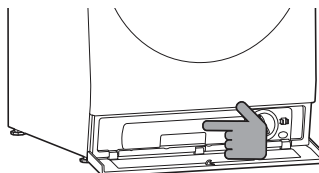

54 ÚDRŽBA

- 4** Otočte uzáver dávkovača tekutého pracieho prostriedku **1** a uzáver dávkovača tekutej aviváže **2** proti smeru hodinových ručičiek a odoberte ich.

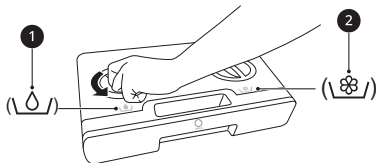

- 5** Otočte spätné ventily **3** na zadnej strane zásobníka proti smeru hodinových ručičiek a odoberte ich.

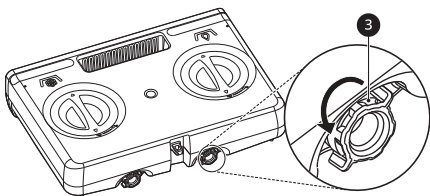

- 6** Zásobník automatického dávkovača a spätné ventily vyčistíte teplou vodou.

- 7** Po čistení utrite všetku vlhkosť suchým uterákom alebo handričkou.

- 8** Namontujte uzáver dávkovača tekutého pracieho prostriedku, uzáver dávkovača tekutej aviváže a spätné ventily na zásobník automatického dávkovača a utiahnite ich otáčaním v smere hodinových ručičiek.

- 9** Zasúvajte zásobník automatického dávkovača, až kým sa nezacvakne na mieste a zatvorte spodný kryt.

RIEŠENIE PROBLÉMOV

Prevádzka vášho spotrebiča môže spôsobiť chyby a poruchy. V nasledujúcich tabuľkách sú uvedené možné príčiny a poznámky k odstráneniu chybového hlásenia alebo poruchy. Odporúčame dôkladne prečítať tabuľky uvedené nižšie za účelom úspory času a financií vynaložených na zavolanie servisného strediska LG Electronics.

Skôr ako zavoláte servis

Váš spotrebič je vybavený systémom automatického monitorovania chýb na zistenie a diagnostiku problémov v rannom štádiu. Ak spotrebič nepracuje správne alebo nepracuje vôbec, skôr, ako zavoláte servisné stredisko LG Electronics, postupujte podľa informácií uvedených v nasledujúcich tabuľkách.

Chybové hlásenia

Prejavy problému	Možné príčiny a riešenie
[IE] CHYBA PRÍVODU	Vodovodné kohútiky nie sú úplne otvorené. <ul style="list-style-type: none"> • Skontrolujte, či sú vodovodné kohútiky úplne otvorené.
	Prívodné hadice sú zalomené, pricviknuté alebo stlačené. <ul style="list-style-type: none"> • Skontrolujte, či hadice nie sú za alebo pod práčkou zalomené, pricviknuté alebo stlačené. Dávajte pozor, keď práčku presúvate pri čistení alebo údržbe.
	Filtre na prívode vody sú upchaté. <ul style="list-style-type: none"> • Vyčistite filtre na prívode vody. Pozrite si časť ÚDRŽBA.
	Tlak prívodu vody ku kohútiku alebo do domácnosti je príliš nízky. <ul style="list-style-type: none"> • Skontrolujte iný kohútik v domácnosti a uistite sa, že tlak vody v domácnosti je dostatočný a prietok nie je obmedzený. • Odpojte prívodné hadice od práčky a prepláchnite ich niekoľkými litrami vody, aby sa z nich vymyli prípadné nečistoty. • Ak je prietok príliš nízky, obráťte sa na inštalatéra a dajte si opraviť vodovodné potrubie.
	Prívod vody je pripojený hadicami obmedzujúcimi únik. <ul style="list-style-type: none"> • Neodporúča sa používať hadice určené na obmedzenie úniku. Hadice obmedzujúce únik sa môžu falošne aktivovať a zabrániť naplneniu práčky.
[UE] CHYBA NEROVNOVÁHY	Automatický pokus o opätovné vyváženie náplne nebol úspešný. <ul style="list-style-type: none"> • Program sa pozastavil, aby sa umožnilo ručné upravenie náplne. Ručne rozložte náplň.
	Príliš málo náplne. <ul style="list-style-type: none"> • Pridajte ďalšie položky, aby práčka mohla vyvážiť náplň.

56 RIEŠENIE PROBLÉMOV

Prejav problému	Možné príčiny a riešenie
[UE] CHYBA NEROVNOVÁHY	<p>Ťažké položky sa pomiešajú s ľahkými položkami.</p> <ul style="list-style-type: none"> Vždy sa snažte prať položky s podobnou hmotnosťou, aby práčka mohla rovnomerne rozložiť hmotnosť náplne pre odstreďovanie. <p>Náplň nie je vyvážená.</p> <ul style="list-style-type: none"> Ručne rozložte náplň, ak sa položky zamotali, čím bránia správnej činnosti automatického opätovného vyváženia.
[dE], [dE1], [dE2], [dE4] CHYBA OTVORENIA DVIEROK	<p>Dvierka nie sú zaistené.</p> <ul style="list-style-type: none"> Zatvorte a zaistite dvierka. Ak sa hlásenie zobrazuje aj naďalej, odpojte napájací kábel z elektrickej zásuvky a zavolajte servis.
[OE] CHYBA ODTOKU VODY	<p>Odtoková hadica je zalomená, pricviknutá alebo upchatá.</p> <ul style="list-style-type: none"> Skontrolujte, či odtoková hadica nie je upchatá alebo zalomená a či nie je za alebo pod práčkou pricviknutá. <p>Koniec odtokovej hadice sa nachádza viac ako 2,4 m nad spodkom práčky.</p> <ul style="list-style-type: none"> Koniec odtokovej hadice presuňte tak, aby bol nižšie ako 2,4 m.
[tE] CHYBA SENZORA TEPLoty	<p>Chyba ovládania.</p> <ul style="list-style-type: none"> Práčku odpojte z elektrickej zásuvky a počkajte 60 minút. Znova pripojte napájanie a skúste to znova. Ak sa chybový kód aj naďalej zobrazuje, zavolajte servis.
[FE] CHYBA PRETEČENIE	<p>Hladina vody je príliš vysoká kvôli chybnému vodovodnému ventilu.</p> <ul style="list-style-type: none"> Zatvorte vodovodné kohútiky, odpojte práčku z elektrickej zásuvky a zavolajte servis.
[PE] CHYBA SENZORA TLAKU	<p>Senzor hladiny vody nefunguje správne.</p> <ul style="list-style-type: none"> Zatvorte vodovodné kohútiky, odpojte práčku z elektrickej zásuvky a zavolajte servis.
[LE], [LE1] CHYBA ZABLOKOVANÝ MOTOR	<p>Došlo k chybe motora.</p> <ul style="list-style-type: none"> Práčku nechajte 30 minút odstáť a potom znova spustite program. Ak je chybový kód aj naďalej zobrazený, zavolajte servis.
[LE2] CHYBA KOMPRESORA	<p>Pretáženie kompresora</p> <ul style="list-style-type: none"> Práčku nechajte 30 minút odstáť a potom znova spustite program. Ak je chybový kód aj naďalej zobrazený, zavolajte servis.
[FF] CHYBA KVÔLI ZAMRZNUTIU	<p>Prívodná hadica, odtoková hadica alebo odtokové čerpadlo je zamrznuté.</p> <ul style="list-style-type: none"> Pozrite si časť Starostlivosť v chladných klimatických podmienkach.

Prejavy problému	Možné príčiny a riešenie
Aktivovala sa detská poistka. FUNKCIA DETSKEJ POISTKY	Zapnutá je funkcia Child Lock (Detská poistka), ktorá zabraňuje tomu, aby niekto menil programy alebo ovládal práčku. <ul style="list-style-type: none"> Vypnite funkciu Child Lock (Detská poistka) na ovládacom paneli. Pozrite si časť Uzamknutie/odmknutie ovládacieho panela v časti Nastavenia.
Čistenie bubna UPOZORNENIE NA ČISTENIE BUBNA	Je čas spustiť program Tub Clean (Čistenie bubna). <ul style="list-style-type: none"> Nie je to chybový kód. Indikuje, že je spustený alebo je potrebné spustiť program Tub Clean (Čistenie bubna) na vyčistenie bubna práčky.
[VS] CHYBA SENZORA VIBRÁCIÍ	Poruchy senzora vibrácií <ul style="list-style-type: none"> Zavolajte servis.
[dHE] CHYBA SUŠENIA	Funkcia sušičky nefunguje (na modeloch s kombináciou práčka/sušička). <ul style="list-style-type: none"> Zavolajte servis.

Možné hluky

Prejavy problému	Možné príčiny a riešenie
Hrkotanie alebo rachot	V bubne sa môžu nachádzať cudzie predmety, napríklad kľúče, mince alebo zatváracie špendlíky. <ul style="list-style-type: none"> Zastavte spotrebič, skontrolujte, či sa v bubne nenachádzajú cudzie objekty. Ak hluk pretrváva aj po opätovnom spustení spotrebiča, zavolajte servis.
Dunivý zvuk	Dunivý zvuk môže spôsobovať ťažké oblečenie. Tento zvuk je zvyčajne bežný. <ul style="list-style-type: none"> Ak zvuk pretrváva, spotrebič je pravdepodobne nevyvážený. Zastavte práčku a znova rozložte oblečenie v práčke.
	Oblečenie v práčke nie je pravdepodobne rovnomerne rozložené. <ul style="list-style-type: none"> Pozastavte program a po odblokovaní dvierok oblečenie opätovne rozložte.
Vibračný hluk	Obalové materiály neboli odstránené. <ul style="list-style-type: none"> Odstráňte obalové materiály.
	Je možné, že oblečenie v bubne nie je rovnomerne rozložené. <ul style="list-style-type: none"> Pozastavte program a po odblokovaní dvierok oblečenie opätovne rozložte.
	Nie všetky vyrovnávacie nožičky sa pevne a rovno dotýkajú podlahy. <ul style="list-style-type: none"> Pozri Uvedenie spotrebiča do vodorovnej polohy na nastavenie vyrovnania spotrebiča.

58 RIEŠENIE PROBLÉMOV

Prejavy problému	Možné príčiny a riešenie
Vibračný hluk	<p>Podlaha nie je dostatočne stabilná, tuhá a pevná.</p> <ul style="list-style-type: none"> • Skontrolujte, či je podlaha pevná a či sa neohýba. Pozri Požiadavky na miesto inštalácie na výber správneho miesta.

Prevádzka

Prejavy problému	Možné príčiny a riešenie
Uniká voda	<p>Domové odtokové potrubie je upchaté.</p> <ul style="list-style-type: none"> • Odstráňte upchatie odtokového potrubia. Ak je to potrebné, obráťte sa na inštalatéra.
	<p>Únik vody je spôsobený nesprávnou inštaláciou odtokovej hadice alebo upchatou odtokovou hadicou.</p> <ul style="list-style-type: none"> • Vyčistite a vyrovnajte odtokovú hadicu. Pravidelne kontrolujte a čistite odtokový filter.
	<p>Uzáver filtra odtokového čerpadla nie je správne nasadený.</p> <ul style="list-style-type: none"> • Namontujte späť filter odtokového čerpadla.
Spotrebič nie je v prevádzke.	<p>Ovládací panel sa vypol z dôvodu nečinnosti.</p> <ul style="list-style-type: none"> • Ide o bežný jav. Stlačte tlačidlo Napájanie na zapnutie spotrebiča.
	<p>Zariadenie je odpojené.</p> <ul style="list-style-type: none"> • Uistite sa, že kábel je bezpečne zasunutý do funkčnej elektrickej zásuvky.
	<p>Zásobovanie vodou je vypnuté.</p> <ul style="list-style-type: none"> • Úplne otvorte prívod vody.
	<p>Ovládače nie sú správne nastavené.</p> <ul style="list-style-type: none"> • Uistite sa, že program je správne nastavený. Zatvorte dvere a stlačte tlačidlo Štart/Pauza.
	<p>Dvierka sú otvorené.</p> <ul style="list-style-type: none"> • Zatvorte dvierka a uistite sa, že žiadna prekážka nebráni úplnému zatvoreniu dvierok.
	<p>Istič/poistka je aktivovaný/spálená.</p> <ul style="list-style-type: none"> • Skontrolujte domové/bytové ističe/poistky. Vymeňte poistky alebo resetujte istič. Spotrebič by mal byť pripojený k vyhradenému vedľajšiemu okruhu. Po obnovení napájania bude spotrebič pokračovať v programe, v ktorom sa zastavil.
	<p>Je potrebné resetovať ovládače.</p> <ul style="list-style-type: none"> • Stlačte tlačidlo Napájanie, potom opätovne vyberte požadovaný program a stlačte tlačidlo Štart/Pauza.

Prejavy problému	Možné príčiny a riešenie
Spotrebič nie je v prevádzke.	Tlačidlo Štart/Pauza sa nestlačilo po nastavení cyklu. <ul style="list-style-type: none"> Stlačte tlačidlo Napájanie, potom opätovne vyberte požadovaný program a stlačte tlačidlo Štart/Pauza. Spotrebič sa vypne, ak sa tlačidlo Štart/Pauza nestlačilo do istej doby.
	Extrémne nízky tlak vody. <ul style="list-style-type: none"> Skontrolujte iný kohútik v domácnosti a uistite sa, že tlak vody v domácnosti je dostatočný.
	Spotrebič zohrieva vodu alebo vytvára paru. <ul style="list-style-type: none"> Môže sa stať, že bubon dočasne zastaví počas určitých cyklov, zatiaľ čo sa voda bezpečne zohrieva na nastavenú teplotu.
Spotrebič sa na niekoľko minút zastaví a potom sa znova spustí.	Aktivovalo sa zariadenie na ochranu motora, aby sa zabránilo prehriatiu motora. <ul style="list-style-type: none"> Je to normálny jav. Ak sa aktivuje zariadenie na ochranu motora, spotrebič sa na niekoľko minút zastaví a potom sa znova spustí.
Tlačidlá nefungujú správne.	Je aktivovaná možnosť Child Lock (Detská poistka). <ul style="list-style-type: none"> V prípade potreby možnosť Child Lock (Detská poistka) deaktivujte.
Dvierka sa nedajú otvoriť.	Keď spotrebič začne pracovať, dvierka sa z bezpečnostných dôvodov nedajú otvoriť. <ul style="list-style-type: none"> To je bežné. Dvierka môžete bezpečne otvoriť po vypnutí ikony .
Spotrebič sa neplní správne.	Prívodný filter sa upchal. <ul style="list-style-type: none"> Uistite sa, že prívodné filtre na plniacich ventiloch nie sú upchaté.
	Prívodné hadice môžu byť prehnuté. <ul style="list-style-type: none"> Skontrolujte, či prívodné hadice nie sú prehnuté alebo upchaté.
	Nedostatočné zásobovanie vodou. <ul style="list-style-type: none"> Uistite sa, že kohútiky pre teplú a studenú vodu sú úplne otvorené.
	Prívodné hadice teplej a studenej vody sú naopak. <ul style="list-style-type: none"> Skontrolujte pripojenia prívodných hadíc.
Zo spotrebiča neodteká voda.	Zalomená odtoková hadica. <ul style="list-style-type: none"> Zabezpečte, aby odtoková hadica nebola zalomená.
	Odtok umiestnený vyššie ako 1 m nad podlahou. <ul style="list-style-type: none"> Zabezpečte, aby odtoková hadica nebola umiestnená vyššie ako 1 m nad spodkom spotrebiča.
Prací prostriedok sa dávkuje nekompletne alebo sa nedávkuje vôbec.	Používa sa príliš veľa pracieho prostriedku. <ul style="list-style-type: none"> Riadte sa pokynmi výrobcu pracieho prostriedku.
	Filter odtokového čerpadla môže byť upchatý. <ul style="list-style-type: none"> Vyčistite odtokový filter.

60 RIEŠENIE PROBLÉMOV

Prejavy problému	Možné príčiny a riešenie
Doba cyklu je dlhšia ako zvyčajne.	Príliš málo náplne. <ul style="list-style-type: none"> Pridajte viacej položiek, aby zariadenie mohlo vyvážiť náplne.
	Ťažké položky sa pomiešajú s ľahkými položkami. <ul style="list-style-type: none"> Vždy sa snažte prať položky s podobnou hmotnosťou, aby zariadenie mohlo rovnomerne rozložiť hmotnosť náplne pre odstreďovanie.
	Náplň nie je vyvážená. <ul style="list-style-type: none"> Ručne rozložte náplň, ak sa položky zamotali.
Koniec cyklu je oneskorený	Zistilo sa nevyváženie alebo je zapnutý program na odstraňovanie mydlín. <ul style="list-style-type: none"> Ide o bežný jav. Zostávajúci čas zobrazený na displeji je iba odhadované trvanie. Skutočný čas môže byť iný.

Výkon

Prejavy problému	Možné príčiny a riešenie
Nedostatočné odstraňovanie škvŕn	Škvŕny z predošlého prania. <ul style="list-style-type: none"> Na položkách, ktoré sa predtým už prali sa môžu nachádzať škvŕny. Môže sa stať, že tieto škvŕny sa ťažko odstraňujú a vznikne potreba ručného prania alebo ošetrenia bielizne vopred, aby bolo možné škvŕnu odstrániť.
Tvorba škvŕn	Bielidlo alebo aviváž sú dávkované príliš skoro. <ul style="list-style-type: none"> Dávkovací priečinok je preplnený. Spôsobí to rýchle dávkovanie bielidla alebo aviváže. Vždy zmerajte množstvo bielidla alebo aviváže, aby ste predišli preplneniu. Pomaly zatvorte dávkovač pracieho prostriedku.
	Bielidlo alebo zmäkčovaadlo sa pridali priamo na oblečenie v bubne. <ul style="list-style-type: none"> Na zaručenie správneho dávkovania bielidla alebo zmäkčovaadlo v správnom čase programu vždy používajte dávkovač pracieho prostriedku.
	Šaty neboli správne vytriedené. <ul style="list-style-type: none"> Odevy tmavej farby vždy perte oddelene od odevov svetlej farby a bielej farby, aby ste zabránili strate a zmene farby. Veľmi znečistené položky nikdy neperte spolu s mierne znečistenými položkami.
Pokrčenie	Spotrebič nie je vykladaný správne. <ul style="list-style-type: none"> Vždy vyložte položky zo spotrebiča ihneď po ukončení programu.
	Spotrebič je preplnený. <ul style="list-style-type: none"> Spotrebič môže byť plne naložený, no veci by nemali byť tesne napratané do bubna. Dvierka spotrebiča by sa mali dať jednoducho zatvoriť.

Prejavy problému	Možné príčiny a riešenie
Pokrčenie	Prívodné hadice teplej a studenej vody sú naopak. <ul style="list-style-type: none"> Pláchanie teplou vodou môže spôsobiť pokrčenie odevov. Skontrolujte pripojenia prívodných hadíc.
	Rýchlosť odstreďovania môže byť príliš vysoká. <ul style="list-style-type: none"> Nastavte rýchlosť odstreďovania podľa typu odevov.

Automatické dávkovanie

Prejavy problému	Možné príčiny a riešenie
Pri pridání pracieho prostriedku/aviváže sa naďalej zobrazuje upozornenie na doplnenie pracieho prostriedku.	Prací prostriedok/aviváž sa usadili na snímači hladiny kvapaliny. <ul style="list-style-type: none"> Otvorte kryty priehradiek a vyčistite vnútra priehradiek na automatické dávkovanie teplou vodou. Na odstránenie zvyškov použite mäkkú kefku. Ak sa nepretržite zobrazuje upozornenie na doplnenie pracieho prostriedku, zavolajte servis.
	Množstvo pracieho prostriedku/aviváže nie je dostatočné na zistenie snímačom. <ul style="list-style-type: none"> Naplňte pracím prostriedkom/avivážou až po čiaru MAX v priehradke.
Dávkuje sa príliš veľa/ príliš málo pracieho prostriedku alebo aviváže.	Možno bude potrebné zmeniť predvolené nastavenie dávkovaných množstiev. <ul style="list-style-type: none"> Skontrolujte a zmeňte predvolené nastavenie dávkovaných množstiev.
Automatické dávkovanie nedávkuje prací prostriedok/ aviváž.	Funkcia automatického dávkovania je vypnutá. <ul style="list-style-type: none"> Zapnite funkciu automatického dávkovania.
	Vetracie otvory sú zablokované. <ul style="list-style-type: none"> Vyčistite vetracie otvory pre veká na priehradkách teplou vodou.
	Prací prostriedok alebo aviváž v priehradkách na automatické dávkovanie stvrdli. <ul style="list-style-type: none"> Vyčistite priehradky na automatické dávkovanie a zmeňte prací prostriedok alebo aviváž.
Pri pláchaní sa vytvára pena a po praní zostáva na oblečení prací prostriedok.	Pri pláchaní sa použil prací prostriedok. <ul style="list-style-type: none"> Uistite sa, že je pracím prostriedkom/avivážou naplnená správna priehradka (vpravo: prací prostriedok/vľavo: aviváž)
Prací prostriedok alebo aviváž uniká z veka priehradiek na automatické dávkovanie.	Potrebná je vodorovná údržba priehradky na automatické dávkovanie. <ul style="list-style-type: none"> K úniku dochádza, keď je priehradka na automatické dávkovanie naklonená. Priehradku na automatické dávkovanie vysúvajte alebo zasúvajte pomaly a kvôli bezpečnosti oboma rukami.

62 RIEŠENIE PROBLÉMOV

Prejavy problému	Možné príčiny a riešenie
Prací prostriedok alebo aviváž uniká z veka priehradiek na automatické dávkovanie.	<p>Veko nie je úplne zatvorené.</p> <ul style="list-style-type: none"> Bezpečne zatvorte veká priehradiek na automatické dávkovanie. Dávajte pozor, aby ste veká nestratili.

Zápach

Prejavy problému	Možné príčiny a riešenie
Zápach plesne alebo hrdze v spotrebiči	<p>Vnútro bubna nie je riadne čistené.</p> <ul style="list-style-type: none"> Pravidelne púšťajte funkciu Tub Clean (Čistenie bubna).
	<p>Zápach môže byť zapríčinený nesprávnou inštaláciou odtokovej hadice, čo zapríčiňuje sifónový efekt (voda vteká späť do práčky).</p> <ul style="list-style-type: none"> Pri inštalácii odtokovej hadice sa uistite, že nie je zalomená alebo zablokovaná.
	<p>Ak pravidelne nečistíte dávkovač pracieho prostriedku, môže to zapríčiniť zápach z plesní alebo zo zvyškov iných látok.</p> <ul style="list-style-type: none"> Vyberte a vyčistite dávkovač pracieho prostriedku, obzvlášť hornú a spodnú časť jeho otvoru.

Sušenie

Prejavy problému	Možné príčiny a riešenie
Problém so sušením	<p>Skontrolujte prívod vody.</p> <ul style="list-style-type: none"> Práčku neprepíňajte. Skontrolujte, či práčka správne vypúšťa vodu, aby z náplne odtieklo správne množstvo vody. Keď je náplň bielizne príliš malá na správne vysušenie, pridajte zopár uterákov. Zatvorte prívod vody.
Sušenie trvá príliš dlho.	<p>Okolité teplota je nízka.</p> <ul style="list-style-type: none"> Uistite sa, že teplota je v prípustnom rozsahu.
Výkon sušenia je nízky alebo nedostatočný.	<p>Nie je správne nainštalovaný prívod vody. Voda sa počas sušenia používa na samočistenie filtra bubna od žmolkov a prachu.</p> <ul style="list-style-type: none"> Uistite sa, že je otvorený prívod vody.
	<p>Voda dostatočne neodteká.</p> <ul style="list-style-type: none"> Uistite sa, že odtokový filter nie je upchatý.

Prejavy problému	Možné príčiny a riešenie
Výkon sušenia je nízky alebo nedostatočný.	Spotrebič je preplnený. <ul style="list-style-type: none"> Skontrolujte veľkosť praciej dávky pre vybraný program. Ak je to potrebné, pridajte dobu programu sušenia Časované sušenie.
	Rýchlosť odstredovania je nízka. <ul style="list-style-type: none"> Vyberte najvyššiu možnú rýchlosť odstredovania pre zvolený program prania.
Zo zadnej strany spotrebiča vychádza teplý vzduch.	Tento spotrebič vytvára teplý vzduch na sušenie oblečenia. <ul style="list-style-type: none"> Tento teplý vzduch suší oblečenie a vychádza zo zadnej strany spotrebiča.

Wi-Fi

Prejavy problému	Možné príčiny a riešenie
Váš domáci spotrebič a smartfón nie sú pripojené k sieti Wi-Fi.	Heslo pre Wi-Fi pripojenie, na ktoré sa pokúšate pripojiť, je nesprávne. <ul style="list-style-type: none"> Nájdite Wi-Fi sieť, ku ktorej je pripojený váš smartfón a odstráňte ju, potom svoj spotrebič zaregistrujte na LG ThinQ.
	Mobilné dáta vášho smartfónu sú zapnuté. <ul style="list-style-type: none"> Vypnite Mobilné dáta na vašom smartfóne a zaregistrujte spotrebič pomocou Wi-Fi siete.
	Názov bezdrôtovej siete (SSID) je nastavený nesprávne. <ul style="list-style-type: none"> Názov bezdrôtovej siete (SSID) by mal byť kombináciou anglických písmen a číslíc. (Nepoužívajte špeciálne znaky).
	Frekvencia smerovača nie je 2,4 GHz. <ul style="list-style-type: none"> Sú podporované smerovače len s frekvenciou 2,4 GHz. Nastavte bezdrôtový smerovač na 2,4 GHz a pripojte k nemu spotrebič. Ak chcete skontrolovať frekvenciu smerovača, obráťte sa na svojho poskytovateľa internetových služieb alebo výrobcu smerovača.
	Vzdialenosť medzi spotrebičom a smerovačom je príliš veľká. <ul style="list-style-type: none"> Ak je vzdialenosť medzi spotrebičom a bezdrôtovým smerovačom príliš veľká, signál môže byť slabý a pripojenie nemusí byť správne nakonfigurované. Presuňte smerovač tak, aby sa nachádzal bližšie pri spotrebiči.

Starostlivosť o zákazníka a servis

Obráťte sa na zákaznícke informačné centrum spoločnosti LG Electronics.

- Ak chcete nájsť autorizovaný servisný personál spoločnosti LG Electronics, navštívte našu webovú stránku na adrese **www.lg.com** a postupujte podľa pokynov, ktoré sú tam uvedené.
- Vlastná oprava sa neodporúča, pretože by mohla ďalej poškodiť zariadenie a spôsobiť stratu záruky.

64 RIEŠENIE PROBLÉMOV

- Náhradné diely uvedené v nariadení 2019/2023 sú k dispozícii minimálne 10 rokov.

Poznámky

Poznámky

Poznámky

Poznámky

Poznámky

LG SIGNATURE