

名称	使用说明书
首次使用型号	BCD-518WYLR/HC4(HAE1)
材料	70g双胶纸
页面规格	A5大小黑白印刷
备注	

## 技术要求

1. 印刷颜色应均匀，且无毛边；
2. 图案和文字清晰，规范；
3. 未注明公差按GB/T 1804-m；
4. 制品应符合Q/HKB J 16001《零、部件及原材料中有害化学物质含量规定》要求。

升版原因：根据客户最新提供文件整本替换

	设计	曹亚平	审核	郭晴晴	版本号	C
	批准	白莉	日期	2021-12-27	图号/物料号	B08299410/4173955

# Hisense

life reimagined

## NÁVOD K OBSLUZE

Před používáním tohoto spotřebiče, si prosím důkladně přečtete tento návod k obsluze a uložte jej pro jeho budoucí využití

RS677N4BIE  
RS677N4BFE  
RS677N4ACF  
RS677N4AWF  
RS670N4GBE  
RS677N4BID  
RS677N4WIF

**Česky**

## Obsah

Informace o bezpečnosti a varování.....	2	Použití spotřebiče .....	14
Instalace nového spotřebiče.....	8	Čištění a péče.....	15
Popis spotřebiče.....	10	Užitečné rady a tipy.....	19
Ovládací prvky na displeji		Odstranění možných problémů .....	20
(jen na některých výrobcích) .....	12	Likvidace starého spotřebiče .....	22



## Informace o bezpečnosti a varování

Z důvodu vaší bezpečnosti a správného použití, ještě před instalací a prvním použitím spotřebiče, si pozorně přečtete tento návod k obsluze, včetně těchto tipů a varování. Abyste zabránili nežádoucím chybám a nehodám, je důležité zajistit, aby se všechny osoby používající tento spotřebič důkladně seznámily s jeho obsluhou a bezpečnostními funkcemi. Uchovejte si tyto pokyny a v případě předání spotřebiče se ujistěte, zda zůstal tento návod ve spotřebiči tak, aby byl používán v průběhu celé životnosti a správně informoval o správném používání spotřebiče a bezpečnosti. Z bezpečnostních důvodů a pro ochranu majetku dodržujte pokyny v tomto návodu, protože výrobce nenesе žádnou zodpovědnost za poškození způsobené nedodržením těchto pokynů.

### Bezpečnost dětí a jiných nezpůsobilých osob

- Podle standardu EN

Tento spotřebič mohou používat děti od 8 let a osoby s omezenými fyzickými, sensorickými nebo mentálními schopnostmi, nebo bez dostatečných zkušeností a znalostí, pokud jsou pod dohledem nebo byly poučeny o správném a bezpečném použití spotřebiče a porozuměly možným rizikům. Nedovolte dětem hrát si se spotřebičem. Čištění a údržbu nesmějí provádět děti bez dozoru.

Děti ve věku od 3 do 8 let mohou vkládat a vyjímat položky z chladicích spotřebičů.

Podle standardu IEC

Tento spotřebič není určen k používání osobám (včetně dětí) s omezenými fyzickými, sensorickými nebo mentálními schopnostmi, nebo bez dostatečných zkušeností a znalostí, pokud nejsou pod dohledem nebo byly poučeny o správném

a bezpečném použití spotřebiče osobou zodpovědnou za jejich bezpečnost. Děti by měly být pod dozorem, aby se zajistilo, že si se spotřebičem nebudou hrát.

- Držte obalové materiály mimo dosah dětí, protože představují riziko udušení.
- V případě likvidace spotřebiče odpojte zástrčku od síťové zásuvky, odřízněte napájecí kabel (co nejdříve u spotřebiče) a sundejte dvířka, abyste zabránili úrazu dětí elektrickým proudem, nebo jejich uvěznění ve spotřebiči.
- Pokud tento spotřebič obsahující magnetická těsnění dvířek nahrazuje starší model s pružinovým zámkem (západkou) na dvířkách nebo víku, před likvidací starého spotřebiče znehodnoťte západku. Tímto zabráníte možnému uvěznění dětí ve spotřebiči.

## Všeobecná bezpečnost



- **VAROVÁNÍ** – Tento spotřebič je určen pro použití v domácnosti a podobném prostředí, jako jsou
  - zaměstnanecké kuchyně v prodejnách, kancelářích nebo jiném pracovním prostředí;
  - farmy a klienti hotelů, motelů a jiné typy ubytovacího zařízení;
  - místa pro výdej snídaní;
  - cateringové a jiné podobné neprodejné akce
- **VAROVÁNÍ** – V spotřebiči neskladujte explozivní látky, jako jsou plechovky s hořlavými plyny.
- **VAROVÁNÍ** – Pokud je poškozený napájecí kabel, musí ho vyměnit výrobce, servisní technik nebo podobně kvalifikovaná osoba, aby se zabránilo případnému nebezpečí.
- **VAROVÁNÍ** – Udržujte větrací otvory spotřebiče nebo vestavěného nábytku volné bez překážek.
- **VAROVÁNÍ** – K urychlení procesu odmrzování nepoužívejte mechanická zařízení jiná než doporučená výrobcem.
- **VAROVÁNÍ** – Zabraňte poškození chladicího okruhu.
- **VAROVÁNÍ** – Ve skladovacím prostoru spotřebiče nepoužívejte elektrické spotřebiče, pokud nejde o typ, který je doporučený výrobcem.

- **VAROVÁNÍ** – Chladicí a izolační plyn je hořlavý. Likvidaci starého spotřebiče může provádět pouze autorizované servisní středisko. Nevystavujte ohni.
- **VAROVÁNÍ** – Při umístění spotřebiče se ujistěte, zda není napájecí kabel zachycený nebo poškozený.
- **VAROVÁNÍ** – Neumísťujte mnohočetné přenosné zásuvky nebo přenosné zdroje napájení na zadní stranu spotřebiče.

### **Výměna žárovky osvětlení**

- **VAROVÁNÍ** – Žárovky osvětlení nesmí vyměňovat uživatel! Pokud je osvětlení poškozené, požádejte o pomoc zákaznickou linku.  
Toto varování se týká pouze chladniček, které mají žárovky osvětlení.

### **Chladivo**

Chladicí izobutan (R600a), který je obsažen v chladicím okruhu spotřebiče, je přírodní plyn s vysokou kompatibilitou se životním prostředím, který je přece jen hořlavý. Během přepravy a instalace spotřebiče zabraňte poškození komponentů chladicího okruhu. Chladivo (R600a) je hořlavé.

- **VAROVÁNÍ** – Chladničky v izolaci obsahují chladivo a chladicí plyny. Chladivo a chladicí plyny musí být likvidovány odborně, protože mohou způsobit poranění očí nebo vznícení. Před provedením správné likvidace se ujistěte, zda není potrubí chladicího okruhu poškozené.

- Symbol  je varování a znamená, že chladivo a izolační plyn je hořlavý.

- **Varování: Riziko požáru/hořlavé materiály**

Pokud by došlo k poškození chladicího okruhu:

- Vyhněte se otevřenému ohni a zdrojům vznícení.
  - Důkladně vyvětrejte místnost, ve které se spotřebič nachází.
- Je nebezpečné měnit nebo upravovat spotřebič jakýmkoliv způsobem.

Jakékoliv poškození přívodního kabelu může vést ke zkratu, požáru a/nebo zasažení elektrickým proudem.



## Elektrická bezpečnost

1. Napájecí kabel nesmí být prodlužován.
2. Ujistěte se, zda není zástrčka napájecího kabelu poškozená. Rozdrčená nebo poškozená zástrčka se může přehřívat a způsobit požár.
3. Ujistěte se, zda máte volný přístup k zástrčce spotřebiče.
4. Netahejte za napájecí kabel.
5. Pokud je elektrická zásuvka uvolněná, nepřipojujte k ní zástrčku. Hrozí riziko zasažení elektrickým proudem nebo vzniku požáru.
6. Nesmíte používat tento spotřebič bez krytu vnitřního osvětlení.
7. Chladnička je určena pouze na napájení z jedné fáze střídavého proudu s hodnotami 220~240 V/50 Hz. Pokud je kolísání napětí v místě bydliště uživatele tak velké, že přesahuje výše uvedené limity, z bezpečnostních důvodů použijte pro chladničku automatický napěťový regulátor s více než 350 W. Chladnička musí být vybavena speciální napájecí zástrčkou namísto běžné s jinými elektrickými spotřebiči. Zástrčka musí odpovídat zásuvce s uzemňovacím kontaktem.

## Běžné použití

- Ve spotřebiči neskladujte hořlavé plyny ani tekutiny. Hrozí riziko exploze.
- Ve spotřebiči nepoužívejte jiné elektrické spotřebiče (např. elektrický výrobník zmrzliny, mixéry atd.).
- Při odpojování spotřebiče z elektrické zásuvky, vždy tahejte za zástrčku. Netahejte za kabel.
- Do blízkosti plastových dílů tohoto spotřebiče nedávejte horké předměty.
- Nedávejte žádné předměty do blízkosti vzduchových otvorů v zadní stěně.
- Balené mrazené potraviny skladujte v souladu s pokyny výrobce mrazených potravin.
- Měli byste striktně dodržovat doporučení týkající se skladování ve spotřebiči od výrobce. Viz příslušné pokyny o skladování.

- Do mrazicího prostoru nedávejte sycené nebo šumivé nápoje, protože vytvářejí tlak na nádobu, která může explodovat, což může vést k poškození spotřebiče.
- Nekonzumujte mrazené pokrmy ihned po vyjmutí z mrazničky, můžete se poranit.
- Neumísťujte spotřebič na přímé sluneční světlo.
- Držte hořící svíčky, lampy a jiné předměty s otevřeným ohněm v dostatečné vzdálenosti od spotřebiče, abyste zabránili riziku požáru.
- Spotřebič je určen na uskladnění pokrmů a/nebo nápojů v běžné domácnosti podle popisu v návodu. Spotřebič je těžký. Zvyšte pozornost při jeho přemísťování.
- Nevyjímejte ani se nedotýkejte položek v prostoru mrazení, pokud máte vlhké/mokrý ruce, protože to může vést k poraněním pokožky nebo popáleninám z mrazu.
- Nikdy nepoužívejte dno, zásuvky, dvířka apod. na stoupání nebo jako podpěru.
- Mrazené potraviny nesmějí být po rozmrazení znovu zmrazeny.
- Nekonzumujte ledové nanuky nebo kostky ledu hned po vyjmutí z mrazničky, protože byste si tak mohli poranit ústa a rty.
- Abyste zabránili pádu předmětů a zranění nebo poškození spotřebiče, nepřetěžujte přihrádky dvířek ani do zásuvek nedávejte nadměrné množství potravin.
- Tento spotřebič není určen k použití jako zabudovaný spotřebič.

## **Upozornění!**

### **Péče a čištění**

- Před údržbou, vypněte spotřebič a odpojte zástrčku od elektrické zásuvky.
- Spotřebič nečistěte kovovými předměty, parními čističi, éterickými oleji, organickými rozpouštědly ani drsnými čističi.
- K odstraňování námrazy ze spotřebiče, nepoužívejte ostré předměty. Použijte plastovou škrabku.

---

## Instalace

### Důležité!

- Při připojení k elektrické síti buďte opatrní, dodržujte pokyny v tomto návodu.  
Spotřebič vybalte a zkontrolujte ho z hlediska viditelných poškození.
- Pokud je spotřebič poškozený, nepřipojujte ho. Oznamte případné poškození v místě zakoupení. V tomto případě si nechte obalový materiál.
- Doporučuje se počkat několik hodin, před připojením spotřebiče, aby se olej v kompresoru ustálil.
- Okolo spotřebiče zajistěte dostatečné větrání, v opačném případě může docházet k přehřívání. K dosažení dostatečného větrání dodržujte pokyny k instalaci.
- Pokud je to možné, zadní stěna spotřebiče by neměla být velmi blízko stěny a neměl by se dotýkat horkých částí (kompresor, kondenzátor), aby se zabránilo riziku požáru, dodržujte příslušné pokyny k instalaci.
- Spotřebič nesmí být umístěn v blízkosti radiátorů nebo sporáků.
- Po instalaci spotřebiče se ujistěte, zda je zástrčka snadno přístupná.

### Servis

- Všechny elektrické činnosti ohledně servisu spotřebiče musí provádět kvalifikovaný servisní technik, nebo kompetentní osoba.
- Tento spotřebič může opravovat pouze autorizované servisní středisko a mohou se používat jen originální náhradní díly.
  - 1) Pokud je spotřebič Frost Free.
  - 2) Pokud spotřebič obsahuje mrazicí prostor.



## Instalace nového spotřebiče

Před prvním použitím spotřebiče si přečtěte následující pokyny.



Aby se zlepšila účinnost chladicího systému a šetřila energie, je třeba kolem

spotřebiče udržovat dobrou ventilaci, aby se odvádělo teplo. Z tohoto důvodu by měl být kolem chladničky k dispozici dostatečný volný prostor.

Doporučení: Je vhodné, aby byl od zadní stěny spotřebiče po stěnu prostor 50–70 mm, nejméně 100 mm od jeho vrchu, nejméně 100 mm od jeho boční stěny po stěnu a volný prostor před otevřením, aby se dvířka mohla otevřít o 135/150°. Viz níže uvedené obrázky.

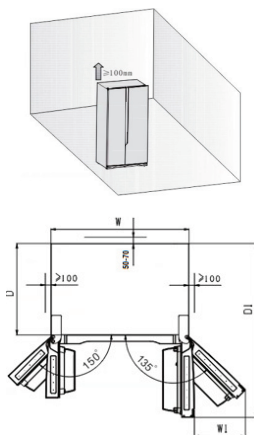

Požadavky na prostor (mm)

W	W1	D	D1
908	441.5	550	1096,5

### Poznámka:

- Tento spotřebič funguje správně v rámci klimatické třídy od SN po T. Spotřebič nemusí fungovat správně, pokud zůstane delší dobu při teplotě nad nebo pod uvedeným rozsahem.

Klimatická třída	Okolní teplota
SN	+10 °C do +32 °C
N	+16 °C do +32 °C
ST	+16 °C do +38 °C
T	+16 °C do +43 °C

- Postavte spotřebič na suchém místě, abyste se vyhnuli vysoké vlhkosti.
- Chraňte spotřebič před přímým slunečním zářením, deštěm nebo mrazem. Umístěte spotřebič mimo dosah tepelných zdrojů, jako jsou kamna, krby nebo radiátory.

### Vyrovnaní spotřebiče

- Na správné vyrovnaní spotřebiče a zajištění cirkulace vzduchu slouží vyrovnávací nožičky nacházející se v dolní části spotřebiče. Použijte vhodný klíč.
- Po umístění spotřebiče nastavte dvě přední podpěrné nožičky ve spodní části chladničky. Spodek podpůrných nožiček musí být těsně u země, aby se zabránilo převrácení produktu po zatížení dvířek.
- Na zajištění samo-zavírání dvířek, otočením nastavitelných nožiček nakloňte vrchol směrem dozadu přibližně o 10 mm nebo 0.5°.
- Kdykoliv budete chtít spotřebič přemístit, nezapomeňte nožičky otočit dozadu, aby se spotřebičem mohlo volně otáčet. Při přemísťování spotřebiče nožičky znovu nainstalujte.

**Upozornění!** Válečky nejsou kolečka, a proto by se měly používat pouze na pohyb dopředu nebo dozadu.

Přemísťování chladničky do strany může poškodit vaši podlahu a válečky.

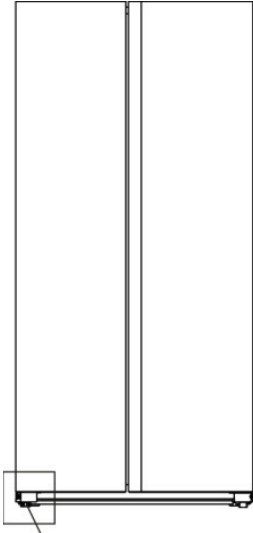

Nastavitelná spodní nožička

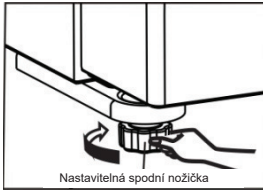

Nastavitelná spodní nožička

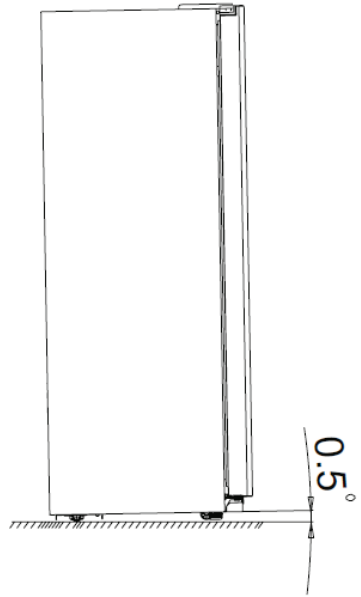

## Popis spotřebiče

### Pohled na spotřebič



- |  |  |
|--|--|
| 1. LED osvětlení mrazicího prostoru        | 10. Příhrádka ve dvířkách chladničky         |
| 2. Příhrádka ve dvířkách mrazničky         | 12. Kanálek na proudění vzduchu v chladničce |
| 3. Dvířka mrazničky                        | 13. Dvířka chladničky                        |
| 4. Kanálek na proudění vzduchu v mrazničce | 14. Skleněná polička v chladničce            |
| 5. Skleněná polička v mrazicím prostoru    | 15. Držák na vejce (uvnitř)                  |
| 6. Zásuvka mrazničky                       | 16. Příhrádka na ovoci a zeleninu            |
| 7. Zásuvka mrazničky                       | 17. Příhrádka na ovoci a zeleninu            |
| 8. Levá spodní nastavitelná nožička        | 18. Pravá spodní nastavitelná nožička        |
| 9. LED osvětlení chladničky                |  |

#### Poznámka:

- Vzhledem k neustálým úpravám našich výrobků se Vaše chladnička může mírně lišit od chladničky vyobrazené v tomto návodu k obsluze, její funkce a způsob použití však zůstávají stejné.
- Chcete-li dosáhnout nejlepší energetické účinnosti spotřebiče, umístěte všechny police, zásuvky a koše tak, jak je znázorněno na obrázku výše.

## Popis spotřebiče

Pohled na spotřebič



- |  |  |
|--|--|
| 1. LED osvětlení mrazicího prostoru        | 10. Příhrádka ve dvířkách chladničky         |
| 2. Příhrádka ve dvířkách mrazničky         | 11. Zásobník na vodu                         |
| 3. Dvířka mrazničky                        | 12. Kanálek na proudění vzduchu v chladničce |
| 4. Kanálek na proudění vzduchu v mrazničce | 13. Dvířka chladničky                        |
| 5. Skleněná polička v mrazicím prostoru    | 14. Skleněná polička v chladničce            |
| 6. Zásuvka mrazničky                       | 15. Držák na vejce (uvnitř)                  |
| 7. Zásuvka mrazničky                       | 16. Příhrádka na ovoci a zeleninu            |
| 8. Levá spodní nastavitelná nožička        | 17. Příhrádka na ovoci a zeleninu            |
| 9. LED osvětlení chladničky                | 18. Pravá spodní nastavitelná nožička        |

### Poznámka:

- Vzhledem k neustálým úpravám našich výrobků se Vaše chladnička může mírně lišit od chladničky vyobrazené v tomto návodu k obsluze, její funkce a způsob použití však zůstávají stejné.
- Chcete-li dosáhnout nejlepší energetické účinnosti spotřebiče, umístěte všechny police, zásuvky a koše tak, jak je znázorněno na obrázku výše.

## Ovládací prvky na displeji (jen na některých výrobcích)

Používejte spotřebič v souladu s následujícími pokyny, váš produkt má ovládací panel podle vyobrazení níže.

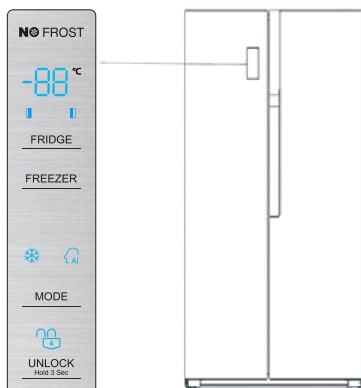

### Nastavení teploty



Na optimální uchování potravin doporučujeme, abyste při prvním zapnutí chladničky nastavili teplotu v chladničce na 5 °C a v mrazničce na -18 °C. Chcete-li teplotu změnit, postupujte podle níže uvedených pokynů.

**Poznámka:** Vysoké nastavení teploty urychlí kažení potravin.



**Upozornění!** Když nastavíte teplotu, nastavíte průměrnou teplotu pro celý chladicí prostor. Teploty uvnitř každého prostoru se mohou lišit od teplotních hodnot zobrazených na panelu, v závislosti na tom, kolik potravin uskladníte a na tom, kde je umístíte. Vysoká nebo nízká teplota v místnosti, může také ovlivnit aktuální teplotu uvnitř spotřebiče.

### Odemknutí

Při úplně prvním zapnutí spotřebiče, začne fungovat podsvícení ikon na displeji. Pokud nestisknete žádná tlačítka nebo jsou zavřena dvířka, podsvícení po uplynutí 60 sekund zhasne.

Pokud je rozsvícená ikona „“ všechna tlačítka jsou zablokována, stisknutím tlačítka „“ v trvání 3 vteřin je odblokujete. A pokud nestisknete žádné tlačítko během 20 sekund, zablokují se automaticky.

### Volba režimu

Stisknutím tlačítka „“ stavu zamknutí, můžete zvolit režim „“ a režim „“. A tyto režimy budou zvoleny po 10 sekundách od nestisknutí žádného tlačítka.

### 1. Rychlé mrazení

Funkce rychlého mrazení slouží k rychlé snížení teploty v mrazicím prostoru a rychlejší zmrazení vložených potravin. Díky tomu dojde k zachování vitamínů a živin obsažených v čerstvých potravinách.

- Když je tato funkce aktivována, teplota v mrazničce se automaticky přepne na -24 °C.
- V případě maximálního množství potravin ke zmrazení počkejte prosím zhruba 24 hodin.
- Funkce rychlého mrazení se automaticky deaktivuje po uplynutí 52 hodin. Spotřebič se pak automaticky vrátí k teplotě nastavené před aktivací funkce rychlého mrazení.

## 2. Umělá inteligence (AI)

- Po volbě této funkce se teplota spotřebiče nastaví automaticky.
- Když je aktivována funkce umělé inteligence, teplota v chladničce se automaticky přepne na 5 °C a v mrazničce na -18 °C.

### Nastavení teploty

- Můžete stisknout tlačítko „FRIDGE“ na ovládání teploty v chladničce, kdy začne blikat příslušná ikona (III). Při opakovaném stisknutí tlačítka se teplota nastaví v následujícím pořadí.

5 → 4 → 3 → 2 → 8 → 7 → 6 (°C)

- Můžete stisknout tlačítko „FREEZER“ na ovládání teploty v mrazničce, kdy začne blikat příslušná ikona (III). Při opakovaném stisknutí tlačítka se teplota nastaví v následujícím pořadí.

-18 → -19 → -20...-23 → -24 → -14 → -15 → -16 → -17 (°C)

### Alarm dvířek

- Pokud necháte některá z dvířek otevřená déle než 2 minuty, aktivuje se alarm dvířek. Akustická signalizace se zastaví automaticky po uplynutí 10 minut.
- Na úsporu energie, neponechávejte prosím při používání spotřebiče otevřená dvířka na delší dobu. Tento alarm lze zrušit zavřením dvířek.

## Použití spotřebiče

V této kapitole se dozvíte, jak používat většinu užitečných funkcí spotřebiče. Před prvním použitím spotřebiče si pozorně přečtete tyto pokyny.

### 1. Nastavení dvířek

Když zjistíte, že dvířka nejsou na stejné úrovni, můžete pomocí šroubováku nastavit dvířka chladničky.

Když jsou dvířka mrazničky vyšší než dvířka chladničky, můžete nejdříve pomocí klíče otočit šroub proti směru hodinových ručiček na spodním závěsu, čímž můžete zvednout dvířka chladničky. Po nastavení polohy použijte klíč na zajištění matice.

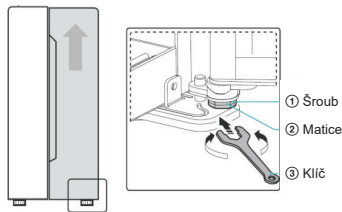

### 2. Používání chladicího prostoru

Chladicí prostor slouží pro skladování ovoce a zeleniny. Potraviny byste měli před vložením do chladničky pořádně zabalit, předejdete tak ztrátě vlhkosti a zároveň zabráníte prolínání vůní jednotlivých potravin.

Upozornění! Nikdy nezavírejte dvířka chladničky, pokud jsou policičky, zásuvky a/ nebo teleskopické kolejničky vysunuté.

Může dojít k jejich poškození i poškození chladničky.

#### Skleněné policičky a přihrádky ve dvířkách

Skleněné policičky a přihrádky ve dvířkách jsou vhodné pro skladování vajec, tekutin v plechovkách, nápojů v láhvích a balených potravin. Mohou být umístěny v různých výškách podle vašich potřeb. Nevkládejte však do přihrádek ve dvířkách velmi mnoho potravin. Chcete-li změnit výšku přihrádek ve dvířkách, nejprve z nich vyjměte všechny potraviny.

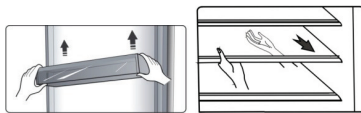

Pokud chcete policičky vyjmout, opatrně je vysuňte dopředu, dokud se policička nevysune z jejích drážek.

Před vrácením policiček na jejich místo se ujistěte, zda se za nimi nenacházejí žádné překážky. Potom zasuňte policičky zpět až na doraz.

**Poznámka:** Všechny přihrádky ve dvířkách a skleněné police lze vyjmout a vyčistit.

### Zásuvky

Slouží pro skladování ovoce a zeleniny. A je možné je vyjmout ven za účelem jejich čištění.

Pokud je chcete vytáhnout, nejdříve otevřete dvířka do finální polohy. Potom po mírném pohybu ve směru vytáhněte zásuvku a přední část zásuvky vyklepote směrem nahoru.

### 3. Používání mrazicího prostoru

Mrazicí prostor je vhodný pro skladování potravin, které je třeba zmrazit, jako je například maso, ryba, zmrzlina atd.

**Upozornění!** Nikdy nezavírejte dvířka, pokud jsou vytaženy policičky, zásobníky a/ nebo teleskopické posuvné části. Mohlo by dojít k poškození spotřebiče.

## Čištění a péče

Z hygienických důvodů, je třeba pravidelně čistit spotřebič (včetně vnějších a vnitřních doplňků) nejméně jedenkrát za dva měsíce).

### Upozornění!

Během čištění nesmí být spotřebič připojen k elektrické síti. Nebezpečí úrazu elektrickým proudem! Před přistoupením k čištění spotřebič vypněte a vytáhněte zástrčku napájecího kabelu ze zásuvky.

### Čištění vnějšího povrchu spotřebiče

Spotřebič byste měli pravidelně čistit, jen tak si zachová dobrý vzhled.

- Nastříkejte vodu na čisticí utěrku namísto toho, abyste ji nastříkali přímo na povrch spotřebiče. Zajistíte tak rovnoměrné rozložení vlhkosti na povrchu spotřebiče.
- Vyčistěte dvířka, rukojeti a vnější povrch spotřebiče jemným čisticím prostředkem a poté spotřebič otřete měkkým hadříkem dosucha.

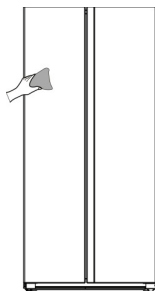

### Upozornění!

- Nepoužívejte ostré předměty, protože by mohlo dojít k poškrábání povrchu spotřebiče.
- Na čištění spotřebiče nepoužívejte ředidlo, čisticí prostředky na automobily, éterické oleje, abrazivní prostředky ani organická rozpouštědla, jako je benzen. Mohlo by dojít k poškození povrchu spotřebiče a požáru.

### Čištění vnitřního prostoru spotřebiče

Vnitřní prostor spotřebiče byste měli pravidelně čistit. Mírně znečištěný vnitřní prostor se čistí snadněji.

K čištění vnitřního prostoru použijte utěrku namočenou v roztoku vody a jedlé sody a pak vše otřete utěrkou nebo houbou namočenými v teplé vodě.

Otřete všechno úplně dosucha, až potom do spotřebiče umístíte policičky a zásuvky. Pečlivě vysušte všechny povrchy spotřebiče a vyjímatelné části dřívě, než je vrátíte na své místo.

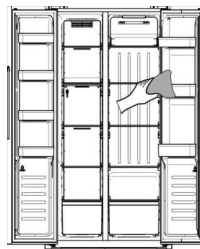

I když se tento spotřebič automaticky odmrazuje, může docházet k tvorbě námrazy na vnitřních stěnách mrazicího prostoru, pokud dvířka mrazicího prostoru otevíráte často nebo na velmi dlouhou dobu. Pokud je vrstva námrazy velmi silná, zvolte vhodný čas, kdy je mrazicí prostor téměř prázdný a postupujte následujícím způsobem:

1. Vyjměte potraviny a zásuvky, vytáhněte zástrčku napájecího kabelu ze zásuvky a nechte dvířka otevřená. Proces odmrazování urychlíte důkladným větráním místnosti.
2. Když je odmrazování kompletní, vyčistěte mrazicí prostor podle výše uvedeného popisu.
3. Mezery kolem kanálku pro proudění vzduchu se těžko čistí utěrkou. Na vyčištění proto můžete použít tlakový postřikovač. Nejdříve do mezer nastříkejte slabý roztok jedlé sody a poté opláchněte teplou vodou. Po vyčištění vše otřete dosucha.



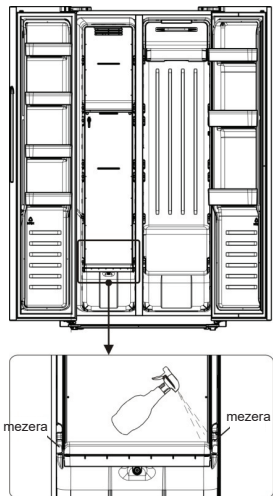

### Varování!

K odstranění námrazy v mrazicím prostoru nepoužívejte ostré předměty. Nechte mrazicí prostor dokonale vyschnout. Teprve potom můžete spotřebič opět připojit k elektrické síti a zapnout.

### Čištění těsnění dvířek

Dbejte na to, aby těsnění dvířek bylo vždy čisté. Lepkavé potraviny a nápoje mohou způsobit přilepení těsnění k tělu spotřebiče, což vede k poškození těsnění při otevření dvířek. K čištění těsnění použijte teplou vodu a šetrný čisticí prostředek. Po vyčištění nezapomeňte těsnění utřít dosucha.

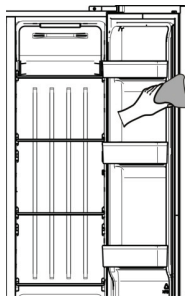

**Upozornění!** Spotřebič můžete zapnout jen tehdy, když je těsnění dvířek zcela suché.

### Výměna LED osvětlení:

**Varování:** Výměnu LED osvětlení nesmí provést uživatel! Pokud došlo k poškození LED osvětlení, kontaktujte zákaznický servis. Při výměně LED osvětlení postupujte následovně:

1. Odpojte spotřebič od elektrické sítě.
2. Sejměte kryt osvětlení zatlačením nahoru a k sobě.
3. Jednou rukou držte kryt LED osvětlení a druhou rukou zatlačte na západku konektoru.
4. Vyměňte LED osvětlení a zacvakněte jej na místo.

## Dávkořač vody (pouze u spotřebiče s dávkovačem)

Dávkořač vody umístěný ve dvířkách chladničky slouží k uskladnění pitné vody. S tímto spotřebičem můžete snadno získat chlazenou vodu, aniž otevřete chladničku. Měli byste si přečíst následující tipy.

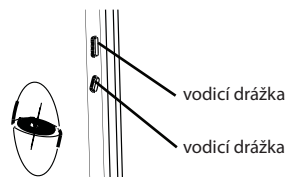
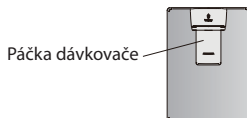

## Před použitím

Před prvním použitím tohoto spotřebiče byste ho měli použít následujícím způsobem.

1. Rukou uchopte spodní stranu regálu dvířek, druhou rukou zvedněte opačnou stranu, když je šterbina regálu dvířek pryč z drážky, opakujte tyto kroky.
2. Jednou rukou uchopte spodní stranu zásobníku na vodu, druhou rukou zvedněte opačnou stranu, když je šterbina zásobníku na vodu pryč z drážky, opakujte tyto kroky.
3. Držte pevně obě strany zásobníku na vodu, zvedněte ho a zvolte.
4. Odšroubujte hlavu, pak vyčistěte hlavu, kryty a zásobník na vodu.

## Upozornění!

Než ho sundáte, vypusťte zásobník na vodu

## Montáž

Po vyčištění smontujte všechny části včetně hlavy, zásobníku na vodu a krytů, následujícím způsobem:

1. Nejdříve vložte těsnící kroužek (těsnící kroužek se nemusí otáčet nahoru), potom zasuňte hlavu do otvoru.
2. Držte pevně obě strany zásobníku na vodu a nasadte zásobník na vodu podél vodících drážek ve dvířkách.
3. Zatlačte obě strany zásobníku na vodu dolů, jak je to znázorněno na obrázku.
4. Pokud uslyšíte cvaknutí na obou stranách a současně jsou obě strany zásobníku na vodu zajištěny k vložce dvířek, znamená to, že instalace je dokončena.

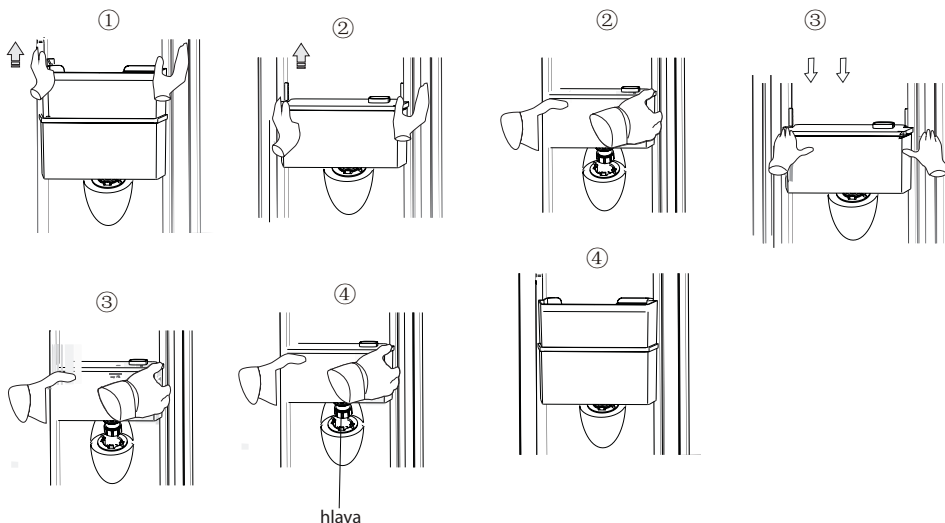
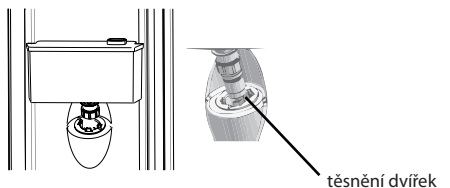

## Plnění vodou

Než naplníte zásobník na vodu pitnou vodou, zkontrolujte, zda je zásobník na vodu ve stabilní a správné poloze.

### Upozornění!

Zásobník naplňte 2,5 l vody (což je doporučená hodnota) a ne nad značku doporučené hladiny. V opačném případě by mohlo dojít k přetečení vody při zavření víka.

Doporučujeme, abyste plnili vodu následovně. Otevřete malé víko a naplňte vodu přes přívod středního panelu.

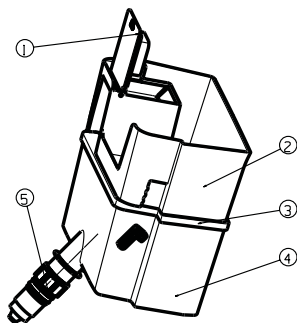

- ① kryt přívodu vody
- ② střední panel
- ③ kryt zásobníku na vodu
- ④ zásobník na vodu
- ⑤ hlava

### Varování!

Nedotýkejte se ostatních částí spotřebiče při plnění vodou, protože by mohlo dojít k úniku vody. Nalijte prosím vodu pomalu, v opačném případě bude protékat.

## Dávkování vody

- Měli byste používat správné sklenice na dávkování vody pod dávkovač vody.

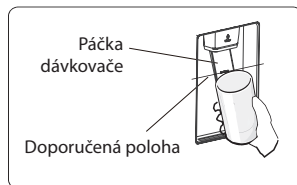

### Varování!

- Nemačkejte páčku dávkovače dopředu bez sklenice, v opačném případě by to mohlo způsobit únik vody z dávkovače.

## Užitečné rady a tipy

### Tipy týkající se úspory energie

Doporučujeme Vám dodržovat následující pokyny, snížíte tak spotřebu elektrické energie.

- Neotvírejte dvířka spotřebiče velmi často nebo na velmi dlouhou dobu, ušetříte tak energii. Spotřebič se nesmí nacházet blízko tepelných zdrojů (přímé sluneční záření, elektrická trouba, varná deska atd.).
- Nenastavujte nižší teplotu, než je nutné.
- Neskladujte ve spotřebiči teplé pokrmy nebo odpařují se tekutiny.
- Umístěte spotřebič do dobře větratelné místnosti bez vlhkosti. Podrobnosti naleznete v kapitole o instalaci spotřebiče v tomto návodu.
- Na obrázcích v tomto návodu je znázorněna správná kombinace boxů, přihrádek a polic. Neměňte tuto kombinaci, protože se jedná o nejefektivnější uspořádání s nejnižší spotřebou energie.

### Tipy pro skladování čerstvých potravin

- Do chladicího ani mrazicího prostoru spotřebiče nevkládejte horké pokrmy. Teplota ve vnitřním prostoru by výrazně stoupla a kompresor by začal intenzivněji pracovat, což by vedlo k vyšší spotřebě energie.
- Potraviny musí být zakryté nebo zabalené, což platí zejména pro ty, které mají výrazné aroma.
- Rozmístěte potraviny tak, aby mezi nimi mohl volně cirkulovat vzduch.

### Tipy pro chlazení potravin

- Maso (všechny druhy) zabalené v potravinářské fólii: zabalte a umístěte na skleněnou policičku nad přihrádku na ovoce a zeleninu. Vždy dodržujte dobu skladování potravin a použijte termíny doporučené výrobcem.
- Vařené jídlo, studené mísy atd.: Tyto pokrmy by měly být zakryté a mohou být umístěny na kterékoliv policiče.
- Ovoce a zelenina:

Tyto potraviny by měly být uloženy v dodávané speciální přihrádce.

- Máslo a sýr: Tyto položky by měly být zabaleny ve vzduchotěsné fólii nebo plastové fólii.

- Láhve mléka: Láhve by měly mít víko a měly by být uloženy v regálech na dvířkách.

### Tipy pro mrazení

- Při prvním spuštění spotřebiče nebo po určité době bez používání, nechte spotřebič pracovat nejméně 2 hodiny s největším nastavením, než vložíte do prostoru potraviny.
- Připravte si potraviny v malých porcích, aby mohlo dojít k jejich rychlému a úplnému zmrazení a následně bylo možné rozmrazit jen potřebné množství potravin.
- Zabalte potraviny do hliníkové fólie nebo polyetylenové potravinářské fólie, která je vzduchotěsná.
- Nedovolte, aby se čerstvé, nezmrazené potraviny dotýkaly potravin, které jsou již zmrazené, aby se zabránilo nárůstu teploty zmrazených potravin.
- Pokud jsou zmrazené produkty konzumovány ihned po jejich vyjmutí z prostoru mrazničky, může s největší pravděpodobností dojít k popálení kůže mrazem.
- Doporučujeme Vám opatřit zabalené potraviny štítkem s popisem a datem. Budete tak mít přehled o délce skladování.

### Tipy pro skladování mrazených potravin

- Ujistěte se, zda byly zmrazené potraviny správně uskladněny prodejcem potravin.
- Už rozmrazené potraviny se budou rychle kazit a neměly by být znovu zmrazeny. Nepřesahujte dobu skladování určenou výrobcem potravin.

### Vypnutí vašeho spotřebiče

Pokud je třeba vypnout spotřebič na delší dobu, měli byste dodržet následující kroky, aby nedošlo k tvorbě plísní ve spotřebiči.

1. Vyjměte všechny potraviny.
2. Odpojte zástrčku napájecího kabelu z elektrické zásuvky.
3. Důkladně vyčistěte a vysušte vnitřní prostor spotřebiče.
4. Zajistěte mírné pootvěření všech dvířek spotřebiče, na umožnění proudění vzduchu.

## Odstranění možných problémů

Pokud se vyskytne problém, máte pocit, že spotřebič nepracuje správně, nejprve zkontrolujte spotřebič podle pokynů uvedených v následující tabulce. Pokud problém přetrvává, kontaktujte zákaznický servis.

**Varování!** Nepokoušejte se opravovat spotřebič sami. Pokud problém přetrvává i po zkontrolování spotřebiče podle níže uvedených pokynů, kontaktujte kvalifikovaného elektrikáře, autorizovaný servis nebo obchod, ve kterém jste spotřebič zakoupili.

**Varování!** Výstražné upozornění na možnost uvíznutí dítěte ve spotřebiči je obsaženo v návodu k obsluze dodávaném spolu se spotřebičem.

**NEBEZPEČÍ:** Riziko uvíznutí dítěte. Před likvidací opotřebeného spotřebiče postupujte následovně:

- Demontujte dvířka.

- Ponechte police na místě, aby se děti nemohly snadno dostat dovnitř.

Problém	Možná příčina a řešení
Spotřebič nepracuje správně	Zkontrolujte, zda je zástrčka napájecího kabelu správně zasunuta do zásuvky.
	Zkontrolujte pojistku nebo jistič. Vadnou pojistku vyměňte.
	Teplota je velmi nízká. Zkuste nastavit chladnější teplotu ve vnitřním prostoru spotřebiče.
	Spotřebič nemrazí během procesu odmrazování nebo krátce po zapnutí, a to z důvodu ochrany kompresoru. Tento jev je normální.
Zápach vycházející z vnitřního prostoru	Je třeba vyčistit vnitřní prostor.
	Některé potraviny nebo obaly způsobují zápach.
Spotřebič vydává hluk	Níže uvedené zvuky jsou běžné: <ul style="list-style-type: none"> <li>● Pracující kompresor vydává hluk.</li> <li>● Motor malého ventilátoru v mrazicím nebo chladicím prostoru vydává hluk způsobený pohybem vzduchu.</li> <li>● Bublání podobné vařící se vodě.</li> <li>● Praskání během automatického odmrazování.</li> <li>● Cvaknutí před spuštěním kompresoru.</li> <li>● Cvaknutí, když ze spotřebiče vyjmete vodu.</li> <li>● Zvuk pracujícího motoru, když ze spotřebiče vyjmete led.</li> </ul>
	Jiné neobvyklé zvuky vznikají z níže uvedených důvodů. Zkontrolujte spotřebič a případně proveďte nápravu: Spotřebič není vyvážený. Zadní část spotřebiče se dotýká stěny. Láhve nebo kontejnery spadly nebo se volně pohybují.
	Občas uslyšíte zvuk motoru. Tento jev je normální. Motor pracuje častěji při následujících okolnostech: <ul style="list-style-type: none"> <li>● Nastavili jste nižší teplotu, než je nutné.</li> <li>● Vložili jste do spotřebiče velké množství teplých potravin najednou.</li> <li>● Teplota v místnosti, kde se spotřebič nachází, je velmi vysoká.</li> <li>● Otevíráte dvířka spotřebiče velmi často nebo na dlouhou dobu.</li> <li>● Po instalaci spotřebiče nebo po jeho zapnutí po dlouhém čase provozní pauzy.</li> </ul>
Motor neustále pracuje	Občas uslyšíte zvuk motoru. Tento jev je normální. Motor pracuje častěji při následujících okolnostech: <ul style="list-style-type: none"> <li>● Nastavili jste nižší teplotu, než je nutné.</li> <li>● Vložili jste do spotřebiče velké množství teplých potravin najednou.</li> <li>● Teplota v místnosti, kde se spotřebič nachází, je velmi vysoká.</li> <li>● Otevíráte dvířka spotřebiče velmi často nebo na dlouhou dobu.</li> <li>● Po instalaci spotřebiče nebo po jeho zapnutí po dlouhém čase provozní pauzy.</li> </ul>

Problém	Možná příčina a řešení
Vrstva námrazy ve vnitřním prostoru	Zkontrolujte, zda nedošlo k zablokování ventilačních otvorů potravinami a zda jsou potraviny rozmístěny ve spotřebiči tak, aby vzduch mohl volně cirkulovat. Zkontrolujte, zda jsou dvířka zcela zavřená. Odmrazte podle pokynů uvedených v kapitole o čištění a péči.
Teplota ve vnitřním prostoru je velmi vysoká	Otevíráte dvířka spotřebiče velmi často nebo na dlouhou dobu; dvířka zůstala z nějakých důvodů otevřená; kolem spotřebiče se nenachází dostatek volného prostoru umožňujícího cirkulaci vzduchu.
Teplota ve vnitřním prostoru je velmi nízká	Nastavte vhodnější teplotu podle pokynů v kapitole „Zobrazení ovládacích prvků“.
Dvířka je možné zavřít jen těžko	Zkontrolujte, zda je spotřebič nakloněný dozadu o 10 až 15 mm. Zkontrolujte, zda nějaký předmět nebrání zavření dvířek.
Na podlaze se vyskytla voda	Nádoba na vodu (která se nachází v zadní spodní části skřínky spotřebiče) nemusí být správně vyrovnaná, nebo vypouštěcí hadička (která se nachází pod horní částí kompresoru), nemusí být správně umístěna na přímý odvod vody do této nádoby, nebo je vypouštěcí hadička ucpaná. Může být nutné odtáhnout chladničku dále od stěny a zkontrolovat nádobu a hadičku.
Osvětlení nefunguje	<ul style="list-style-type: none"> <li>● LED osvětlení je poškozené. V tomto případě kontaktujte kvalifikovaného elektrikáře.</li> <li>● Kontrolní systém vypnul osvětlení, protože dvířka spotřebiče byla velmi dlouho otevřená. Zavřením a opětovným otevřením dvířek aktivujete osvětlení.</li> </ul>
Slyšitelné bublání teplé vody v chladničce	Jde o normální jev. Bublání vydává tekuté chladivo proudící trubkami chladicího systému.

## Likvidace starého spotřebiče

Tento spotřebič se nesmí likvidovat společně s běžným domácím odpadem.

### Obalové materiály

Obalové materiály se symbolem recyklace, je možné recyklovat. Obaly vyhodte do příslušného sběrného kontejneru, za účelem jejich recyklace.

### Před likvidací spotřebiče

1. Vytáhněte zástrčku napájecího kabelu z elektrické zásuvky.
2. Odřízněte napájecí kabel a zbavte se ho spolu s jeho zástrčkou.

**Varování!** Chladničky v izolaci obsahují chladivo a chladicí plyny. Chladivo a chladicí plyny musí být likvidovány odborně, protože mohou způsobit poranění očí nebo vznícení. Před provedením správné likvidace se ujistěte, zda není potrubí chladicího okruhu poškozené.

	<b>Správná likvidace tohoto výrobku</b>
	<p>Spotřebič označený tímto symbolem nesmí být na území EU zlikvidován spolu s běžným domovním odpadem. Odevzdejte spotřebič v příslušné sběrně opotřebovaných elektrických a elektronických spotřebičů. Zajistíte tak ekologickou likvidaci a recyklaci spotřebiče bez případných negativních vlivů na životní prostředí nebo lidské zdraví. Opotřebovaný spotřebič je možné vrátit prodejci, u kterého jste jej koupili, nebo využít sběrný systém. Zajistíte tak likvidaci šetrnou k životnímu prostředí.</p>

Abyste zabránili kontaminaci potravin, dodržujte následující pokyny:

- Dlouhodobé otevření dvířek může způsobit značné zvýšení teploty v prostorách spotřebiče.
- Pravidelně čistěte povrchy, které mohou přijít do kontaktu s potravinami a příslušnými vypouštěcími systémy.
- Syrové maso a ryby skladujte ve vhodných nádobách v chladničce, aby se nedostaly do styku s jinými potravinami, nebo na ně nekapaly.
- Prostory pro mrazené potraviny se dvěma hvězdičkami jsou vhodné pro skladování mrazených potravin, pro skladování nebo výrobu zmrzliny a výrobu kostek ledu.
- Prostory s jednou, dvěma a třemi hvězdičkami nejsou vhodné pro mrazení čerstvých potravin.

Č.	TYP prostoru	Cílová teplota skladování [°C]	Vhodné potraviny
1	Chladnička	+2 ~ +8	Vejce, vařené pokrmy, balené potraviny, ovoce a zelenina, mléčné výrobky, koláče, nápoje a jiné potraviny, které nejsou vhodné na mrazení.
2	(***)-Mraznička	≤ -18	Mořské plody (ryby, krevety, měkkýši), čerstvé výrobky ze sladkovodních ryb a masné výrobky (doporučená doba jsou 3 měsíce, čím je doba skladování delší, tím je horší chuť a nutriční hodnoty), vhodné pro čerstvé zmrazené potraviny.
3	*** - Mraznička	≤ -18	Mořské plody (ryby, krevety, měkkýši), čerstvé výrobky ze sladkovodních ryb a masné výrobky (doporučená doba jsou 3 měsíce, čím je doba skladování delší, tím je horší chuť a nutriční hodnoty), vhodné pro čerstvé zmrazené potraviny.
4	** - Mraznička	≤ -12	Mořské plody (ryby, krevety, měkkýši), čerstvé výrobky ze sladkovodních ryb a masné výrobky (doporučená doba jsou 2 měsíce, čím je doba skladování delší, tím je horší chuť a nutriční hodnoty), vhodné pro čerstvé zmrazené potraviny.
5	* - Mraznička	≤ -6	Mořské plody (ryby, krevety, měkkýši), čerstvé výrobky ze sladkovodních ryb a masné výrobky (doporučená doba je 1 měsíc, čím je doba skladování delší, tím je horší chuť a nutriční hodnoty), vhodné pro čerstvé zmrazené potraviny.
6	0 - hvězdiček	-6 ~ 0	Čerstvé vepřové maso, hovězí maso, ryby, kuřecí maso, některé balené zpracované potraviny atd. (Doporučuje se konzumovat v ten samý den, pokud možno neskladovat déle než 3 dny). Částečně zabalené zpracované potraviny (nemrzoucí potraviny)
7	Chlazení	-2 ~ +3	Čerstvé/mrazené vepřové maso, hovězí maso, kuřecí maso, čerstvé výrobky ze sladkovodních ryb atd. (7 dní při teplotě pod 0 °C a při teplotě nad 0 °C se doporučuje konzumovat v ten samý den, pokud možno neskladovat déle než 2 dny). Mořské plody (při teplotě pod 0 °C skladovat 15 dní, nedoporučuje se skladovat při teplotě nad 0 °C).



8	Čerstvé potraviny	0 ~ +4	Čerstvé vepřové maso, hovězí maso, ryby, kuřecí maso, vařené potraviny atd. (Doporučuje se konzumovat v ten samý den, pokud možno neskladovat déle než 3 dny).
9	Víno	+5 ~ +20	Červené víno, bílé víno, šumivé víno atd.

**Poznámka:** Uchovávejte různé potraviny podle prostorů nebo cílové teploty skladování zakoupených výrobků.

- Pokud necháte chladicí spotřebič delší dobu prázdný, vypněte ho, odmrazte, vyčistěte, vysušte a nechte dvířka otevřená, abyste tak zabránili tvorbě plísní ve spotřebiči.

#### **Čištění dávkovače na vodu (pro spotřebiče vybavené tímto dávkovačem):**

- Pokud jste zásobník na vodu nepoužívali 48 hodin, je třeba jej vyčistit; pokud jste v průběhu 5 dní neodebrali žádnou vodu, je třeba propláchnout vodní systém připojený k přívodu vody.

**VAROVÁNÍ!** Potraviny je třeba před vložením do chladničky nejdříve zabalit do igelitového sáčku. Tekutiny musí být uchovávány v láhvích nebo nádobách s víčkem, aby se předešlo znečištění spotřebiče.

# Hisense

life reimagined

## NÁVOD NA OBSLUHU

Pred používaním tohto spotrebiča, si prosím dôkladne prečítajte tento návod na obsluhu a odložte ho pred jeho budúce využitie

RS677N4BIE  
RS677N4BFE  
RS677N4ACF  
RS677N4AWF  
RS670N4GBE  
RS677N4BID  
RS677N4WIF

**Slovensky**

## Obsah

Informácie o bezpečnosti a varovania .....	2	Čistenie a starostlivosť .....	15
Inštalácia nového spotrebiča .....	8	Užitočné rady a tipy .....	19
Popis spotrebiča .....	10	Odstránenie možných problémov .....	20
Ovládacie prvky na displeji .....	12	Likvidácia starého spotrebiča .....	22
Použitie spotrebiča .....	14		



## Informácie o bezpečnosti a varovania

Z dôvodu vašej bezpečnosti a správneho použitia, ešte pred inštaláciou a prvým použitím spotrebiča, si pozorne prečítajte tento návod na obsluhu, vrátane týchto tipov a varovaní. Aby ste zabránili nežiaducim chybám a nehodám, je dôležité zaistiť, aby sa všetky osoby používajúce tento spotrebič dôkladne zoznámili s jeho obsluhou a bezpečnostnými funkciami. Uschovajte si tieto pokyny a v prípade predania spotrebiča sa uistite, či zostal tento návod v spotrebiči tak, aby bol používaný v priebehu celej životnosti a správne informoval o správnom používaní spotrebiča a bezpečnosti. Z bezpečnostných dôvodov a pre ochranu majetku dodržiavajte pokyny v tomto návode, pretože výrobca nenesie žiadnu zodpovednosť za poškodenia spôsobené nedodržaním týchto pokynov.

### Bezpečnosť detí a iných nespôsobilých osôb

- Podľa štandardu EN

Tento spotrebič môžu používať deti od 8 rokov a osoby s obmedzenými fyzickými, sensorickými alebo mentálnymi schopnosťami, alebo bez dostatočných skúseností a znalostí, ak sú pod dohľadom alebo boli poučené o správnom a bezpečnom použití spotrebiča a porozumeli možným rizikám. Nedovoľte deťom hrať sa so spotrebičom. Čistenie a údržbu nesmú vykonávať deti bez dozoru.

Deti vo veku od 3 do 8 rokov môžu vkladať a vyberať položky z chladiacich spotrebičov.

- Podľa štandardu IEC

Tento spotrebič nie je určený na používanie osobám (vrátane detí) s obmedzenými fyzickými, sensorickými alebo mentálnymi schopnosťami, alebo bez dostatočných skúseností a znalostí, pokiaľ nie sú pod dohľadom alebo boli poučené o správnom

a bezpečnom použití spotrebiča osobou zodpovednou za ich bezpečnosť. Deti by mali byť pod dozorom, aby sa zabezpečilo, že sa so spotrebičom nebudú hrať.

- Držte obalové materiály mimo dosahu detí, pretože predstavujú riziko udusenía.
- V prípade likvidácie spotrebiča odpojte zástrčku od sieťovej zásuvky, odrežte napájací kábel (čo najbližšie pri spotrebiči) a zložte dvierka, aby ste zabránili úrazu detí elektrickým prúdom, alebo ich uväzneniu v spotrebiči.
- Ak tento spotrebič obsahujúci magnetické tesnenia dvierok nahrádza starší model s pružinovým zámkom (západkou) na dvierkach alebo veku, pred likvidáciou starého spotrebiča znefunkčnite západku. Týmto zabránite možnému uväzneniu detí v spotrebiči.

## Všeobecná bezpečnosť



- **VAROVANIE** – Tento spotrebič je určený na použitie v domácnosti a podobnom prostredí, ako sú
  - zamestnanecké kuchyne v predajniach, kanceláriách alebo inom pracovnom prostredí;
  - farmy a klienti hotelov, motelov a iné typy ubytovacieho zariadenia;
  - miesta pre výdaj raňajok;
  - cateringové a iné podobné nepredajné akcie
- **VAROVANIE** – V spotrebiči neskladujte explozívne látky, ako sú plechovky s horľavými plynmi.
- **VAROVANIE** – Ak je poškodený napájací kábel, musí ho vymeniť výrobca, servisný technik alebo podobne kvalifikovaná osoba, aby sa zabránilo prípadnému nebezpečenstvu.
- **VAROVANIE** – Udržiavajte vetracie otvory spotrebiča alebo vstavaného nábytku voľné bez prekážok.
- **VAROVANIE** – Na urýchlenie procesu odmrazovania nepoužívajte mechanické zariadenia iné ako odporúčané výrobcom.
- **VAROVANIE** – Zabráňte poškodeniu chladiaceho okruhu.
- **VAROVANIE** – V skladovacom priestore spotrebiča nepoužívajte elektrické spotrebiče, pokiaľ nejde o typ, ktorý je odporúčaný výrobcom.

- VAROVANIE – Chladiaci a izolačný plyn je horľavý. Likvidáciu starého spotrebiča môže vykonávať len autorizované servisné stredisko. Nevystavujte ohňu.
- VAROVANIE – Pri umiestnení spotrebiča sa uistite, či nie je napájací kábel zachytený alebo poškodený.
- VAROVANIE – Neumiestňujte mnohopočetné prenosné zásuvky alebo prenosné zdroje napájania na zadnú stranu spotrebiča.

### Výmena žiarovky osvetlenia

- VAROVANIE – Žiarovky osvetlenia nesmie vymieňať používateľ! Ak je osvetlenie poškodené, požiadajte o pomoc zákaznícku linku.  
Toto varovanie sa týka len chladničiek, ktoré majú žiarovky osvetlenia.

### Chladivo

Chladiaci izobután (R600a), ktorý je obsiahnutý v chladiacom okruhu spotrebiča, je prírodný plyn s vysokou kompatibilitou so životným prostredím, ktorý je predsa len horľavý. Počas prepravy a inštalácie spotrebiča zabráňte poškodeniu komponentov chladiaceho okruhu.

Chladivo (R600a) je horľavé.

- VAROVANIE – Chladničky v izolácii obsahujú chladivo a chladiace plyny. Chladivo a chladiace plyny musia byť likvidované odborne, pretože môžu spôsobiť poranenie očí alebo vznietenie. Pred vykonaním správnej likvidácie sa uistite, či nie je potrubie chladiaceho okruhu poškodené.

- Symbol  je varovaním a znamená, že chladivo a izolačný plyn je horľavý.

- **Varovanie: Riziko požiaru/horľavé materiály**

Ak by došlo k poškodeniu chladiaceho okruhu:

- Vyhnite sa otvorenému ohňu a zdrojom vznietenia.
- Dôkladne vyvetrajte miestnosť, v ktorej sa spotrebič nachádza. Je nebezpečné meniť alebo upravovať spotrebič akýmkoľvek spôsobom.

Akékoľvek poškodenie prívodného kábla môže viesť k skratu, požiaru a/alebo zasiahnutiu elektrickým prúdom.



## Elektrická bezpečnosť

1. Napájací kábel nesmie byť predlžovaný.
2. Uistite sa, či nie je zástrčka napájacieho kábla poškodená. Rozdrvená alebo poškodená zástrčka sa môže prehrievať a spôsobiť požiar.
3. Uistite sa, či máte voľný prístup k zástrčke spotrebiča.
4. Neťahajte za napájací kábel.
5. Ak je elektrická zásuvka uvoľnená, nepripájajte k nej zástrčku. Hrozí riziko zasiahnutia elektrickým prúdom alebo vzniku požiaru.
6. Nesmiete používať tento spotrebič bez krytu vnútorného osvetlenia.
7. Chladnička je určená len na napájanie z jednej fázy striedavého prúdu s hodnotami 220~240 V/50 Hz. Ak je kolísanie napätia v mieste bydliska používateľa tak veľké, že presahuje vyššie uvedené limity, z bezpečnostných dôvodov použite pre chladničku automatický napäťový regulátor s viac ako 350 W. Chladnička musí byť vybavená špeciálnou napájacou zástrčkou namiesto bežnej s inými elektrickými spotrebičmi. Zástrčka musí zodpovedať zásuvke s uzemňovacím kontaktom.

## Bežné použitie

- V spotrebiči neskladujte horľavé plyny ani tekutiny. Hrozí riziko explózie.
- V spotrebiči nepoužívajte iné elektrické spotrebiče (napr. elektrický výrobník zmrzliny, mixéry atď.).
- Pri odpájaní spotrebiča z elektrickej zásuvky, vždy ťahajte za zástrčku. Neťahajte za kábel.
- Do blízkosti plastových dielov tohto spotrebiča nedávajte horúce predmety.
- Nedávajte žiadne predmety do blízkosti vzduchových otvorov v zadnej stene.
- Balené mrazené potraviny skladujte v súlade s pokynmi výrobcu mrazených potravín.
- Mali by ste striktno dodržiavať odporúčania týkajúce sa skladovania v spotrebiči od výrobcu. Pozrite si príslušné pokyny o skladovaní.

- Do mraziaceho priestoru nedávajte sýtené alebo šumivé nápoje, pretože vytvárajú tlak na nádobu, ktorá môže explodovať, čo môže viesť k poškodeniu spotrebiča.
- Nekonzumujte mrazené pokrmy ihneď po vybratí z mrazničky, môžete sa poraniť.
- Neumiestňujte spotrebič na priame slnečné svetlo.
- Držte horiace sviečky, lampy a iné predmety s otvoreným ohňom v dostatočnej vzdialenosti od spotrebiča, aby ste zabránili riziku požiaru.
- Spotrebič je určený na uskladnenie potravín a/alebo nápojov v bežnej domácnosti podľa popisu v návode. Spotrebič je ťažký. Zvýšte pozornosť pri jeho premiestňovaní.
- Nevyberajte ani sa nedotýkajte položiek v priestore mrazenia, ak máte vlhké/mokrú ruku, pretože to môže viesť k poraniam pokožky alebo popáleninám z mrazu.
- Nikdy nepoužívajte dno, zásuvky, dvierka a pod. na stúpanie alebo ako podperu.
- Mrazené potraviny, nesmú byť po rozmrazení opätovne zmrazené.
- Nekonzumujte ľadové nanuky alebo kocky ľadu ihneď po vybratí z mrazničky, pretože by ste si tak mohli poraniť ústa a pery.
- Aby ste zabránili pádu predmetov a zraneniu alebo poškodeniu spotrebiča, nepreťažujte priehradky dvierok ani do zásuviek nedávajte nadmerné množstvo potravín.
- Tento spotrebič nie je určený na použitie ako zabudovaný spotrebič.

## **Upozornenie!**

### **Starostlivosť a čistenie**

- Pred údržbou, vypnite spotrebič a odpojte zástrčku od elektrickej zásuvky.
- Spotrebič nečistite kovovými predmetmi, parnými čističmi, éterickými olejmi, organickými rozpúšťadlami ani drsnými čističmi.
- Na odstraňovanie námrazy zo spotrebiča, nepoužívajte ostré predmety. Použite plastovú škrabku.

---

## Inštalácia

### Dôležité!

- Pri pripojení k elektrickej sieti buďte opatrní, dodržiavajte pokyny v tomto návode.  
Spotrebič vybaľte a skontrolujte ho z hľadiska viditeľných poškodení.
- Ak je spotrebič poškodený, nepripájajte ho. Oznámte prípadné poškodenie v mieste zakúpenia. V tomto prípade si nechajte obalový materiál.
- Odporúča sa počkať niekoľko hodín, pred pripojením spotrebiča, aby sa olej v kompresore ustálil.
- Okolo spotrebiča zaistíte dostatočné vetranie, v opačnom prípade môže dochádzať k prehrievaniu. Na dosiahnutie dostatočného vetrania dodržiavajte pokyny na inštaláciu.
- Ak je to možné, zadná stena spotrebiča by nemala byť veľmi blízko steny a nemal by sa dotýkať horúcich častí (kompresor, kondenzátor), aby sa zabránilo riziku požiaru, dodržiavajte príslušné pokyny na inštaláciu.
- Spotrebič nesmie byť umiestnený v blízkosti radiátorov alebo sporákov.
- Po inštalácii spotrebiča sa uistite, či je sieťová zástrčka ľahko prístupná.

### Servis

- Všetky elektrické činnosti ohľadne servisu spotrebiča musí vykonávať kvalifikovaný servisný technik, alebo kompetentná osoba.
- Tento spotrebič môže opravovať len autorizované servisné stredisko a môžu sa používať len originálne náhradné.
  - 1) Ak je spotrebič Frost Free.
  - 2) Ak spotrebič obsahuje mraziaci priestor.



## Inštalácia nového spotrebiča

Pred prvým použitím spotrebiča si prečítajte nasledujúce pokyny.



Aby sa zlepšila účinnosť chladiaceho systému a šetrila energia, je potrebné okolo

spotrebiča udržiavať dobrú ventiláciu, aby sa odvádzalo teplo. Z tohto dôvodu by mal byť okolo chladničky k dispozícii dostatočný voľný priestor.

Odporúčanie: Je vhodné, aby bol od zadnej steny spotrebiča po stenu priestor 50 - 70 mm, najmenej 100 mm od jeho vrchu, najmenej 100 mm od jeho bočnej steny po stenu a voľný priestor pred otvorením, aby sa dvierka mohli otvoriť o 135/150°.

Pozrite si nižšie uvedené obrázky.

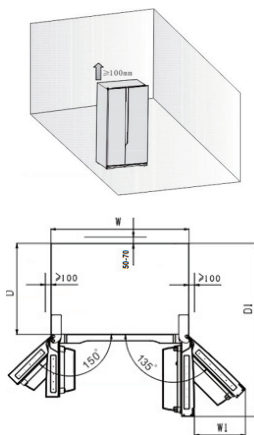

Požiadavky na priestor (mm)

W	W1	D	D1
908	441.5	550	1096,5

### Poznámka:

- Tento spotrebič funguje správne v rámci klimateckej triedy od SN po T. Spotrebič nemusí fungovať správne, ak zostane dlhší čas pri teplote nad alebo pod uvedeným rozsahom.

Klimatická trieda	Okolité teplota
SN	+10 °C do +32 °C
N	+16 °C do +32 °C
ST	+16 °C do +38 °C
T	+16 °C do +43 °C

- Postavte spotrebič na suchom mieste, aby ste sa vyhli vysokej vlhkosti.
- Chráňte spotrebič pred priamym slnečným žiarením, dažďom alebo mrazom. Umiestnite spotrebič mimo dosahu tepelných zdrojov, ako sú pece, krby alebo radiátory.

### Vyrovnanie spotrebiča

- Na správne vyrovnanie spotrebiča a zaistenie cirkulácie vzduchu slúžia vyrovnávacie nožičky nachádzajúce sa v dolnej časti spotrebiča. Použite vhodný kľúč.
- Po umiestnení spotrebiča nastavte dve predné podperné nožičky v spodnej časti chladničky. Spodok podporných nožičiek musí byť tesne pri zemi, aby sa zabránilo prevráteniu produktu po zaťažení dvierok.
- Na zaistenie samo-zatvárania dvierok, otočením nastaviteľných nožičiek nakloňte vrchol smerom dozadu približne o 10 mm alebo 0.5°.
- Kedykoľvek budete chcieť spotrebič premiestniť, nezabudnite nožičky otočiť dozadu, aby sa spotrebič mohlo voľne otáčať. Pri premiestňovaní spotrebiča nožičky znova nainštalujte.

**Upozornenie!** Valčeky, ktoré nie sú kolieskami, by sa mali používať iba na pohyb dopredu alebo dozadu.

Premiestnenie chladničky do boku môže poškodiť vašu podlahu a valčeky.

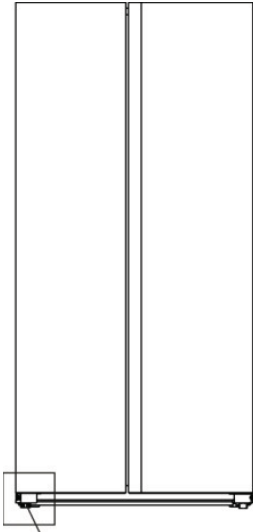

Nastavitelná spodná nožička

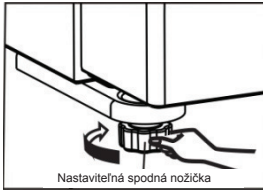

Nastavitelná spodná nožička

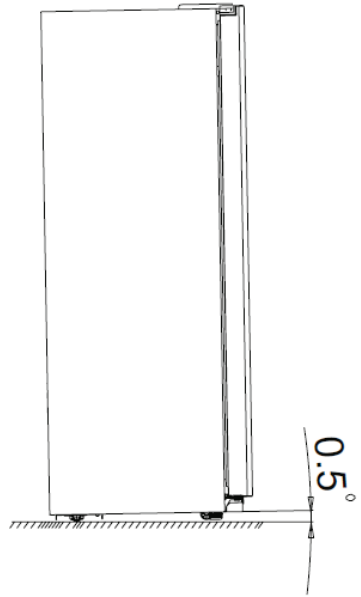

## Popis spotrebiča

Pohľad na spotrebič



- |  |  |
|--|--|
| 1. LED osvetlenie mraziaceho priestoru     | 10. Priehradka v dverkách chladničky         |
| 2. Priehradka v dverkách mrazničky         | 11. Kanálik na prúdenie vzduchu v chladničke |
| 3. Dvierka mrazničky                       | 12. Dvierka chladničky                       |
| 4. Kanálik na prúdenie vzduchu v mrazničke | 13. Sklenená polička v chladničke            |
| 5. Sklenená polička v mraziacom priestore  | 14. Držiak na vajcia (vo vnútri)             |
| 6. Zásuvka mrazničky                       | 15. Priehradka na ovocie a zeleninu          |
| 7. Zásuvka mrazničky                       | 16. Priehradka na ovocie a zeleninu          |
| 8. Ľavá spodná nastaviteľná nožička        | 17. Pravá spodná nastaviteľná nožička        |

### Poznámka:

- Vzhľadom k neustálym úpravám našich výrobkov sa Vaša chladnička môže mierne líšiť od chladničky vyobrazenej v tomto návode na obsluhu, jej funkcie a spôsob použitia však zostávajú rovnaké.
- Ak chcete dosiahnuť najlepšiu energetickú účinnosť spotrebiča, umiestnite všetky police, zásuvky a koše tak, ako je znázornené na obrázku vyššie.

## Popis spotrebiča

Pohľad na spotrebič



- |  |  |
|--|--|
| 1. LED osvetlenie mraziaceho priestoru     | 10. Priehradka v dverkách chladničky         |
| 2. Priehradka v dverkách mrazničky         | 11. Zásobník na vodu                         |
| 3. Dvierka mrazničky                       | 12. Kanálka na prúdenie vzduchu v chladničke |
| 4. Kanálka na prúdenie vzduchu v mrazničke | 13. Dvierka chladničky                       |
| 5. Sklenená polička v mraziacom priestore  | 14. Sklenená polička v chladničke            |
| 6. Zásuvka mrazničky                       | 15. Držiak na vajcia (vo vnútri)             |
| 7. Zásuvka mrazničky                       | 16. Priehradka na ovocie a zeleninu          |
| 8. Ľavá spodná nastaviteľná nožička        | 17. Priehradka na ovocie a zeleninu          |
| 9. LED osvetlenie chladničky               | 18. Pravá spodná nastaviteľná nožička        |

### Poznámka:

- Vzhľadom k neustálym úpravám našich výrobkov sa Vaša chladnička môže mierne líšiť od chladničky vyobrazenej v tomto návode na obsluhu, jej funkcie a spôsob použitia však zostávajú rovnaké.
- Ak chcete dosiahnuť najlepšiu energetickú účinnosť spotrebiča, umiestnite všetky police, zásuvky a koše tak, ako je znázornené na obrázku vyššie.

## Ovládacie prvky na displeji (len na niektorých výrobkoch)

Používajte spotrebič v súlade s nasledujúcimi pokynmi, váš produkt má ovládací panel podľa zobrazenia na obrázku nižšie.

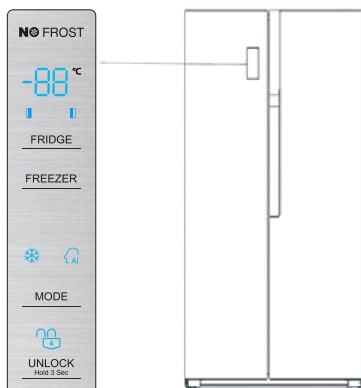

### Nastavenie teploty



Na optimálne uchovanie potravín odporúčame, aby ste pri prvom zapnutí chladničky nastavili teplotu v chladničke na 5 °C a a v mrazničke na -18 °C. Ak chcete teplotu zmeniť, postupujte podľa nižšie uvedených pokynov.

**Poznámka:** Vysoké nastavenie teploty urýchli kazenie potravín.



**Upozornenie!** Keď nastavíte teplotu, nastavíte priemernú teplotu pre celý chladiaci priestor. Teploty vo vnútri každého priestoru sa môžu líšiť od teplotných hodnôt zobrazených na paneli, v závislosti na tom, koľko potravín uskladníte a na tom, kde ich umiestnite. Vysoká alebo nízka teplota v miestnosti, môže taktiež ovplyvniť aktuálnu teplotu vo vnútri spotrebiča.

### Odomknutie

Pri úplne prvom zapnutí spotrebiča, začne fungovať podsvietenie ikon na displeji. Ak nestlačíte žiadne tlačidlá alebo sú zatvorené dvierka, podsvietenie po uplynutí 60 sekúnd zhasne.

Ak je rozsvietená ikona  všetky tlačidlá sú zablokované, stlačením tlačidla  v trvaní 3 sekúnd ich odblokujete. A ak nestlačíte žiadne tlačidlo v priebehu 20 sekúnd, zablokujú sa automaticky.

### Voľba režimu

Stlačením tlačidla „“ v stave zamknutia, môžete zvoliť režim „“ a režim „“. A tieto režimy budú zvolené po 10 sekundách od nestlačenia žiadneho tlačidla.

### 1. Rýchle mrazenie

Funkcia rýchleho mrazenia slúži na rýchle zníženie teploty v mraziacom priestore a rýchlejšie zmrazenie vložených potravín. Vďaka tomu dôjde k zachovaniu vitamínov a živín obsiahnutých v čerstvých potravinách.

- Keď je táto funkcia aktivovaná, teplota v mrazničke sa automaticky prepne na -24 °C.
- V prípade maximálneho množstva potravín na zmrazenie počkajte prosím približne 24 hodín.
- Funkcia rýchleho mrazenia sa automaticky deaktivuje po uplynutí 52 hodín. Spotrebič sa potom automaticky vráti k teplote nastavenej pred aktiváciou funkcie rýchleho mrazenia.

## 2. Umelá inteligencia (AI)

- Po voľbe tejto funkcie sa teplota spotrebiča nastaví automaticky.
- Keď je aktivovaná funkcia umelej inteligencie, teplota v chladničke sa automaticky prepne na 5 °C a v mrazničke na -18 °C.

### Nastavenie teploty

- Môžete stlačiť tlačidlo „FRIDGE“ na ovládanie teploty v chladničke, keď začne blikať príslušná ikona ( ). Pri opakovanom stláčaní tlačidla, sa teplota nastaví v nasledujúcom poradí.

5 → 4 → 3 → 2 → 8 → 7 → 6 (°C)

- Môžete stlačiť tlačidlo „FREEZER“ na ovládanie teploty v mrazničke, keď začne blikať príslušná ikona ( ). Pri opakovanom stláčaní tlačidla, sa teplota nastaví v nasledujúcom poradí.

-18 → -19 → -20...-23 → -24 → -14 → -15 → -16 → -17 (°C)

### Alarm dvierok

- Ak necháte niektoré z dvierok otvorené dlhšie ako 2 minúty, aktivuje sa alarm dvierok. Akustická signalizácia sa zastaví automaticky po uplynutí 10 minút.
- Na úsporu energie, neponechávajte prosím pri používaní spotrebiča otvorené dvierka na dlhší čas. Tento alarm je možné zrušiť zatvorením dvierok.

## Použitie spotrebiča

V tejto kapitole sa dozviete, ako používať väčšinu užitočných funkcií spotrebiča. Pred prvým použitím spotrebiča si pozorne prečítajte tieto pokyny.

### 1. Nastavenie dvierok

Keď zistíte, že dvierka nie sú na rovnej úrovni, môžete pomocou skrutkovača nastaviť dvierka chladničky.

Keď sú dvierka mrazničky vyššie ako dvierka chladničky, môžete najskôr pomocou kľúča otočiť skrutku proti smeru hodinových ručičiek na spodnom závесе, čím môže zdvihnúť dvierka chladničky. Po nastavení polohy použijete kľúč na zaistenie matice.

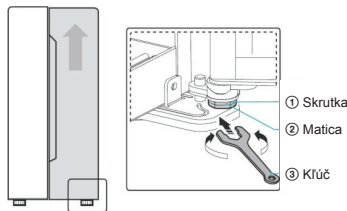

### 2. Používanie chladiaceho priestoru

Chladiaci priestor slúži na skladovanie ovocia a zeleniny. Potraviny by ste mali pred vloženíím do chladničky poriadne zabaliť, predídete tak strate vlhkosti a zároveň zabránite prelinaniu vôní jednotlivých potravín.

Upozornenie! Nikdy nezatvárajte dvierka chladničky, ak sú poličky, zásuvky a/alebo teleskopické koľajničky vysunuté. Môže dôjsť k ich poškodeniu ako aj poškodeniu chladničky.

### Sklenené poličky a priehradky vo dvierkach

Sklenené poličky a priehradky vo dvierkach sú vhodné na skladovanie vajec, tekutín v plechovkách, nápojov vo fľašiach a balených potravín. Môžu byť umiestnené v rôznych výškach podľa vašich potrieb. Nevkladajte však do priehradiek vo dvierkach veľmi veľa potravín. Ak chcete zmeniť výšku priehradiek vo dvierkach, najskôr z nich vyberte všetky potraviny.

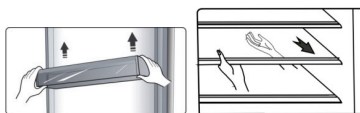

Ak chcete poličky vybrať, opatrne ich vysuňte dopredu, pokiaľ sa polička nevysunie z jej drážok.

Pred vrátením poličiek na ich miesto sa uistite, či sa za nimi nenachádzajú žiadne prekážky. Potom zasunúť poličky späť až na doraz.

**Poznámka:** Všetky priehradky vo dvierkach a sklenené police je možné vybrať a vyčistiť.

### Zásuvky

Slúžia na skladovanie ovocia a zeleniny. A je možné ich vybrať von za účelom ich čistenia.

Ak ich chcete vytiahnuť, najskôr otvorte dvierka do finálnej polohy. Potom po miernom pohybe v smere vytiahnite zásuvku a prednú časť zásuvky vyklopte smerom nahor.

### 3. Používanie mraziaceho priestoru

Mraziaci priestor je vhodný na skladovanie potravín, ktoré je potrebné zmraziť, ako je napríklad mäso, ryba, zmrzlina, atď..

**Upozornenie!** Nikdy nezatvárajte dvierka, pokiaľ sú vytiahnuté poličky, zásobníky a/alebo teleskopické posuvné časti. Mohlo by dôjsť k poškodeniu spotrebiča.

## Čistenie a starostlivosť

Z hygienických dôvodov by ste mali spotrebič (vrátane jeho vonkajšieho povrchu a vnútorného príslušenstva) pravidelne čistiť (minimálne každé dva mesiace).

### Upozornenie!

Počas čistenia nesmie byť spotrebič pripojený k elektrickej sieti.

Nebezpečenstvo úrazu elektrickým prúdom! Pred prístupom k čisteniu spotrebič vypnite a vytriahnite zástrčku napájacieho kábla zo zásuvky.

### Čistenie vonkajšieho povrchu spotrebiča

Spotrebič by ste mali pravidelne čistiť, len tak si zachová dobrý vzhľad.

- Nastriekajte vodu na čistiacu utierku namiesto toho, aby ste ju nastriekali priamo na povrch spotrebiča. Zaisťíte tak rovnomerné rozloženie vlhkosti na povrchu spotrebiča.
- Vyčistíte dverka, rukoväti a vonkajší povrch spotrebiča jemným čistiacim prostriedkom a potom spotrebič utrite mäkkou utierkou dosucha.

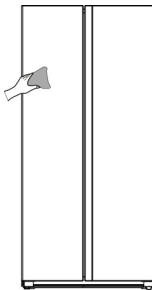

### Upozornenie!

- Nepoužívajte ostré predmety, pretože by mohli dôjsť k poškriabaniu povrchu spotrebiča.
- Na čistenie spotrebiča nepoužívajte riedidlo, čistiace prostriedky na automobily, éterické oleje, abrazívne prostriedky ani organické rozpúšťadlá, ako je benzén. Mohlo by dôjsť k poškodeniu povrchu spotrebiča a požiaru.

### Čistenie vnútorného priestoru spotrebiča

Vnútorný priestor spotrebiča by ste mali pravidelne čistiť. Mierne znečistený vnútorný priestor sa čistí ľahšie.

Na čistenie vnútorného priestoru použite utierku namočenú v roztoku vody a jedlej sódy a potom všetko utrite utierkou alebo špongiou namočenými v teplej vode.

Utrite všetko úplne dosucha, až potom do spotrebiča umiestnite poličky a zásuvky. Starostlivo vysušte všetky povrchy spotrebiča a vyberateľné časti skôr, ako ich vrátite na svoje miesto.

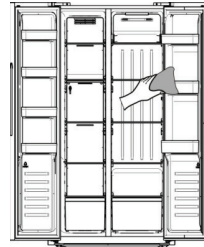

Aj keď sa tento spotrebič automaticky odmrazuje, môže dochádzať k tvorbe námrazy na vnútorných stenách mraziaceho priestoru, ak dverka mraziaceho priestoru otvárate často alebo na veľmi dlhý čas. Ak je vrstva námrazy veľmi hrubá, zvolte vhodný čas, keď je mraziaci priestor takmer prázdny a postupujte nasledujúcim spôsobom:

1. Vyberte potraviny a zásuvky, vytriahnite zástrčku napájacieho kábla zo zásuvky a nechajte dverka otvorené. Proces odmrazovania urýchlite dôkladným vetraním miestnosti.
2. Keď je odmrazovanie kompletne, vyčistíte mraziaci priestor podľa vyššie uvedeného popisu.
3. Medzery okolo kanáliká pre prúdenie vzduchu sa ťažko čistí utierkou. Na vyčistenie preto môžete použiť tlakový postrekovač. Najskôr do medzier nastriekajte slabý roztok jedlej sódy a potom opláchnite teplou vodou. Po vyčistení všetko utrite dosucha.



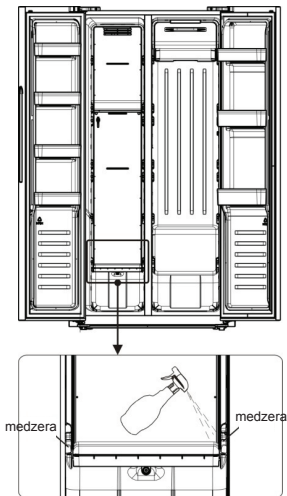

### Varovanie!

Na odstránenie námrazy v mraziacom priestore nepoužívajte ostré predmety. Nechajte mraziaci priestor dokonale vyschnúť. Až potom môžete spotrebič opäť pripojiť k elektrickej sieti a zapnúť.

### Čistenie tesnenia dvierok

Dbajte na to, aby tesnenie dvierok bolo vždy čisté. Lepkavé potraviny a nápoje môžu spôsobiť prilepenie tesnenia k telu spotrebiča, čo vedie k poškodeniu tesnenia pri otvorení dvierok. Na čistenie tesnenia použite teplú vodu a šetrný čistiaci prostriedok. Po vyčistení nezabudnite tesnenie utrieť dosucha.

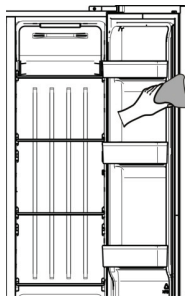

**Upozornenie!** Spotrebič môžete zapnúť len vtedy, keď je tesnenie dvierok úplne suché.

### Výmena LED osvetlenia:

**Varovanie:** Výmenu LED osvetlenia nesmie vykonať používateľ! Ak došlo k poškodeniu LED osvetlenia, kontaktujte zákaznícky servis. Pri výmene LED osvetlenia postupujte nasledujúcim spôsobom:

1. Odpojte spotrebič od elektrickej siete.
2. Zložte kryt osvetlenia zatlačením hore a k sebe.
3. Jednou rukou držte kryt LED osvetlenia a druhou rukou zatlačte na západku konektora.
4. Vymeňte LED osvetlenie a zacvaknite ho na miesto.

## Dávkočav vody (len pri spotrebiči s dávkočavom)

Dávkočav vody umiestnený v dverkách chladničky slúži na uskladnenie pitnej vody. S týmto spotrebičom môžete ľahko získať chladenú vodu bez toho, aby ste otvorili chladničku. Mali by ste si prečítať nasledujúce tipy.

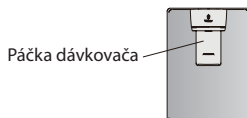

## Pred použitím

Pred prvým použitím tohto spotrebiča by ste ho mali použiť nasledujúcim spôsobom.

1. Rukou uchopte spodnú stranu regálu dverok, druhou rukou zdvihnite opačnú stranu, keď je štrbina regálu dverok preč z drážky, opakujte tieto kroky.
2. Jednou rukou uchopte spodnú stranu zásobníka na vodu, druhou rukou zdvihnite opačnú stranu, keď je štrbina zásobníka na vodu preč z drážky, opakujte tieto kroky.
3. Držte pevne obe strany zásobníka na vodu, zdvihnite ho a vyberte.
4. Odskrutkujte hlavu, potom vyčistite hlavu, kryty a zásobník na vodu.

## Upozornenie!

Predtým, ako ho zložíte, vypustite zásobník na vodu

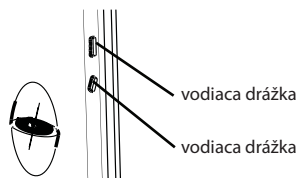
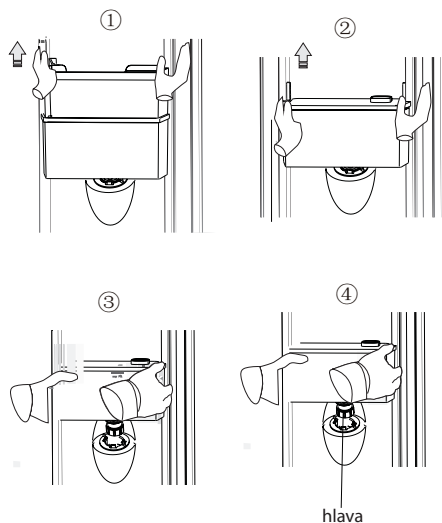

## Montáž

Po vyčistení zmontujte všetky časti vrátane hlavy, zásobníka na vodu a krytov, nasledujúcim spôsobom:

1. Najskôr vložte tesniaci krúžok (tesniaci krúžok sa nemusí otáčať nahor), potom zasuňte hlavu do otvoru.
2. Držte pevne obe strany zásobníka na vodu a nasadte zásobník na vodu pozdĺž vodiacich drážok v dverkách.
3. Zatlačte obe strany zásobníka na vodu nadol, ako je to znázornené na obrázku.
4. Ak počujete cvaknutie na oboch stranách a súčasne sú obe strany zásobníka na vodu zaistené k vložke dverok, znamená to, že inštalácia je dokončená.

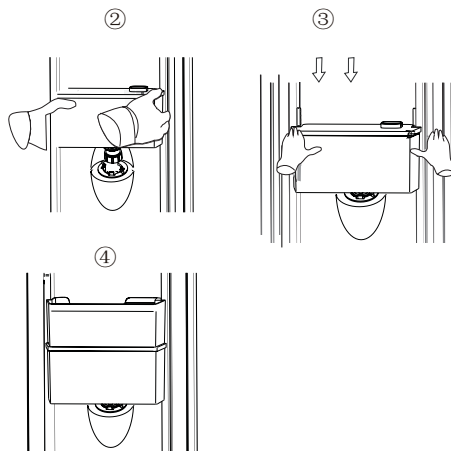
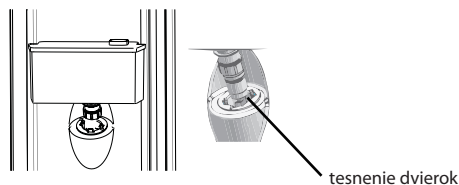

## Plnenie vodou

Skôr ako naplníte zásobník na vodu pitnou vodou, uistite sa, či je zásobník na vodu v stabilnej a správnej polohe.

### Upozornenie!

Zásobník naplňte 2,5 l vody (čo je odporúčaná hodnota) a nie nad značku odporúčanej hladiny. V opačnom prípade by mohlo dôjsť k pretečeniu vody pri zatvorení veka.

Odporúčame, aby ste plnili vodu nasledujúcim spôsobom.

Otvorte malé veko a naplňte vodu cez prívod stredného panela.

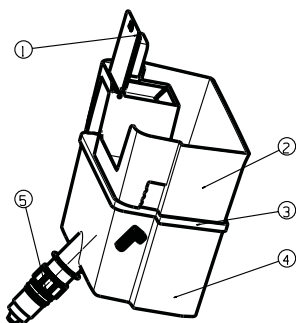

- ① kryt prívodu vody
- ② stredný panel
- ③ kryt zásobníka na vodu
- ④ zásobník na vodu
- ⑤ hlava

### Varovanie!

Nedotýkajte sa ostatných častí spotrebiča pri naplňaní vody, pretože by mohlo dôjsť k úniku vody. Nalejte prosím vodu pomaly, v opačnom prípade bude pretekať.

## Dávkovanie vody

- Mali by ste používať správne poháre na dávkovanie vody pod dávkovač vody.

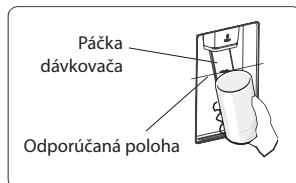

### Varovanie!

- Nestláčajte páčku dávkovača dopredu bez pohára, v opačnom prípade by to mohlo spôsobiť únik vody z dávkovača.

## Užitočné rady a tipy

### Tipy týkajúce sa úspory energie

Odporúčame Vám dodržiavať nasledujúce pokyny, znížite tak spotrebu elektrickej energie.

- Neotvárajte dvierka spotrebiča veľmi často alebo na veľmi dlhý čas, ušetríte tak energiu. Spotrebič sa nesmie nachádzať blízko tepelných zdrojov (priame slnečné žiarenie, elektrická rúra, varná doska atď.).
- Nenastavujte nižšiu teplotu, ako je nutné.
- Neskladujte v spotrebiči teplé pokrmy alebo vyparujúce sa tekutiny.
- Umiestnite spotrebič do dobre vetrateľnej miestnosti bez vlhkosti. Podrobnosti nájdete v kapitole o inštalácii spotrebiča v tomto návode.
- Na obrázkoch v tomto návode je znázornená správna kombinácia boxov, priehradiek a políc. Nemeňte túto kombináciu, pretože sa jedná o najefektívnejšie usporiadanie s najnižšou spotrebou energie.

### Tipy pre skladovanie čerstvých potravín

- Do chladiaceho ani mraziaceho priestoru spotrebiča nekladajte horúce pokrmy. Teplota vo vnútornom priestore by výrazne stúpila a kompresor by začal intenzívnejšie pracovať, čo by viedlo k vyššej spotrebe energie.
- Potraviny musia byť zakryté alebo zabalené, čo platí hlavne pre tie, ktoré majú výraznú arómu.
- Rozmiestnite potraviny tak, aby medzi nimi mohol voľne cirkulovať vzduch.

### Tipy pre chladenie potravín

- Mäso (všetky druhy) zabalené potravinárskej fólii: zabalte a umiestnite na sklenenú poličku nad priehradku na ovocie a zeleninu. Vždy dodržiavajte dobu skladovania potravín a použite termíny odporúčané výrobcom.
- Varené jedlo, studené misy, atď.: Tieto pokrmy by mali byť zakryté a môžu byť umiestnené na ktorejkoľvek poličke.
- Ovocie a zelenina: Tieto potraviny by mali byť uložené v dodávanej špeciálnej priehradke.
- Maslo a syr: Tieto položky by mali byť zabalené vo vzduchotesnej fólii alebo plastovej fólii.

- Fľaše mlieka: Fľaše by mali mať veko a mali by byť uložené v regáloch na dvierkach.

### Tipy pre mrazenie

- Pri prvom spustení spotrebiča, alebo po určitom čase bez používania, nechajte spotrebič pracovať najmenej 2 hodiny s najväčším nastavením, skôr ako vložíte do priestoru potraviny.
- Pripravte si potraviny v malých porciách, aby mohlo dôjsť k ich rýchlemu a úplnému zmrazeniu a následne bolo možné rozmraziť len potrebné množstvo potravín.
- Zabalte potraviny do hliníkovej fólie alebo polyetylénovej potravinárskej fólie, ktorá je vzduchotesná.
- Nedovoľte, aby sa čerstvé, nezmrazené potraviny dotýkali potravín, ktoré sú už zmrazené, aby sa zabránilo nárastu teploty zmrazených potravín.
- Ak sú zmrazené produkty konzumované ihneď po ich vybratí z priestoru mrazničky, môže s najväčšou pravdepodobnosťou dôjsť k popáleniu kože mrazom.
- Odporúčame Vám opatriť zabalené potraviny štítkom s popisom a dátumom. Budete tak mať prehľad o dĺžke skladovania.

### Tipy pre skladovanie mrazených potravín

- Uistite sa, či boli zmrazené potraviny správne uskladnené predajcom potravín.
- Už rozmrazené potraviny, sa budú rýchlo kaziť a nemali by byť opätovne zmrazené. Nepresahujte dobu skladovania určenú výrobcom potravín.

### Vypnutie vášho spotrebiča

Ak je potrebné vypnúť spotrebič na dlhšiu dobu, mali by ste dodržať nasledujúce kroky, aby nedošlo k tvorbe plesní v spotrebiči.

1. Povyberajte všetky potraviny.
2. Odpojte zástrčku napájacieho kábla z elektrickej zásuvky.
3. Dôkladne vyčistite a vysušte vnútorný priestor spotrebiča.
4. Zaisťte mierne pootvorenie všetkých dvierok spotrebiča, na umožnenie prúdenia vzduchu.

## Odstránenie možných problémov

Ak sa vyskytne problém alebo máte pocit, že spotrebič nepracuje správne, najskôr skontrolujte spotrebič podľa pokynov uvedených v nasledujúcej tabuľke. Ak problém pretrváva, kontaktujte zákaznicky servis.

**Varovanie!** Nepokúšajte sa opravovať spotrebič sami. Ak problém pretrváva aj po skontrolovaní spotrebiča podľa nižšie uvedených pokynov, kontaktujte kvalifikovaného elektrikára, autorizovaný servis alebo obchod, v ktorom ste spotrebič zakúpili.

**Varovanie!** Výstražné upozornenie na možnosť uviaznutia dieťaťa v spotrebiči je obsiahnuté v návode na obsluhu dodávanému spolu so spotrebičom.

**NEBEZPEČENSTVO:** Riziko uviaznutia dieťaťa. Pred likvidáciou opotrebovaného spotrebiča postupujte nasledujúcim spôsobom:

- Demontujte dvierka.

- Ponechajte police na mieste, aby sa deti nemohli ľahko dostať dovnútra.

Problém	Možná príčina a riešenie
Spotrebič nepracuje správne	Skontrolujte, či je zástrčka napájacieho kábla správne zasunutá do zásuvky.
	Skontrolujte poistku alebo istič. Chybnú poistku vymeňte.
	Teplota je veľmi nízka. Skúste nastaviť chladnejšiu teplotu vo vnútornom priestore spotrebiča.
	Spotrebič nemrazí počas procesu odmrázovania alebo krátko po zapnutí, a to z dôvodu ochrany kompresora. Tento jav je normálny.
Zápach vychádzajúci z vnútorného priestoru	Je potrebné vyčistiť vnútorný priestor. Niektoré potraviny alebo obaly spôsobujú zápach.
Spotrebič vydáva hluk	Nižšie uvedené zvuky sú bežné: <ul style="list-style-type: none"> <li>• Pracujúci kompresor vydáva hluk.</li> <li>• Motor malého ventilátora v mraziacom alebo chladiacom priestore vydáva hluk zapríčinený pohybom vzduchu.</li> <li>• Bublianie podobné variacej sa vode.</li> <li>• Praskanie počas automatického odmrázovania.</li> <li>• Cvaknutie pred rozbehnutím kompresora.</li> <li>• Cvaknutie, keď zo spotrebiča vyberiete vodu.</li> <li>• Zvuk pracujúceho motora, keď zo spotrebiča vyberiete ľad.</li> </ul>
	Iné neobvyklé zvuky vznikajú z nižšie uvedených dôvodov. Skontrolujte spotrebič a prípadne vykonajte nápravu: Spotrebič nie je vyvážený. Zadná časť spotrebiča sa dotýka steny. Fľaše alebo kontajnery spadli alebo sa voľne pohybujú.
Motor neustále pracuje	Občas budete počuť zvuk motora. Tento jav je normálny. Motor pracuje častejšie pri nasledujúcich okolnostiach: <ul style="list-style-type: none"> <li>• Nastavili ste nižšiu teplotu, ako je nutné.</li> <li>• Vložili ste do spotrebiča veľké množstvo teplých potravín naraz.</li> <li>• Teplota v miestnosti, kde sa spotrebič nachádza, je veľmi vysoká.</li> <li>• Otvárate dvierka spotrebiča veľmi často alebo na dlhý čas.</li> <li>• Po inštalácii spotrebiča alebo po jeho zapnutí po dlhom čase prevádzkovej pauzy.</li> </ul>

Problém	Možná příčina a řešení
Vrstva námrazy vo vnútornom priestore	Skontrolujte, či nedošlo k zablokovaniu ventilačných otvorov potravinami a či sú potraviny rozmiestnené v spotrebiči tak, aby vzduch mohol voľne cirkulovať. Skontrolujte, či sú dvierka úplne zatvorené. Odmrazte spotrebič podľa pokynov uvedených v kapitole o čistení a starostlivosti.
Teplota vo vnútornom priestore je veľmi vysoká	Otvárate dvierka spotrebiča veľmi často alebo na dlhý čas; dvierka zostali z nejakých dôvodov otvorené; okolo spotrebiča sa nenachádza dostatok voľného priestoru umožňujúceho cirkuláciu vzduchu.
Teplota vo vnútornom priestore je veľmi nízka	Nastavte vhodnejšiu teplotu podľa pokynov v kapitole „Zobrazenie ovládacích prvkov“.
Dvierka je možné zatvoriť len ťažko	Skontrolujte, či je spotrebič naklonený dozadu o 10 až 15 mm. Skontrolujte, či nejaký predmet nebráni zatvoreniu dvierok.
Na podlahe sa vyskytla voda	Nádoba na vodu (ktorá sa nachádza v zadnej spodnej časti skrinky spotrebiča) nemusí byť správne vyrovnaná, alebo vypúšťacia hadička (ktorá sa nachádza pod hornou časťou kompresora), nemusí byť správne umiestnená na priamy odvod vody do tejto nádoby, alebo je vypúšťacia hadička upchatá. Môže byť potrebné odtrhnúť chladničku ďalej od steny a skontrolovať nádobu a hadičku.
Osvetlenie nefunguje	<ul style="list-style-type: none"> <li>• LED osvetlenie je poškodené. V tomto prípade kontaktujte kvalifikovaného elektrikára.</li> <li>• Kontrolný systém vypol osvetlenie, pretože dvierka spotrebiča boli veľmi dlho otvorené. Zatvorením a opätovným otvorením dvierok aktivujete osvetlenie.</li> </ul>
Počuteľné bublanie teplej vody v chladničke	Ide o normálny jav. Bublanie vydáva tekuté chladivo prúdiace rúrkami chladiaceho systému.

## Likvidácia starého spotrebiča

Tento spotrebič sa nesmie likvidovať spoločne s bežným domácim odpadom.

### Obalové materiály

Obalové materiály so symbolom recyklácie, je možné recyklovať. Obaly vyhodte do príslušného zberného kontajnera, za účelom ich recyklácie.

### Pred likvidáciou spotrebiča

1. Vytiahnite zástrčku napájacieho kábla z elektrickej zásuvky.
2. Odrežte napájací kábel a zbavte sa ho spolu s jeho zástrčkou.

**Varovanie!** Chladničky v izolácii obsahujú chladivo a chladiace plyny. Chladivo a chladiace plyny musia byť likvidované odborne, pretože môžu spôsobiť poranenie očí alebo vznietenie. Pred vykonaním správnej likvidácie sa uistite, či nie je potrubie chladiaceho okruhu poškodené.

	<b>Správna likvidácia tohto výrobku</b>
	<p>Spotrebič označený týmto symbolom nesmie byť na území EÚ zlikvidovaný spolu s bežným domovým odpadom. Odovzdajte spotrebič v príslušnej zberni opotrebovaných elektrických a elektronických spotrebičov. Zaisťte tak ekologickú likvidáciu a recykláciu spotrebiča bez prípadných negatívnych vplyvov na životné prostredie alebo ľudské zdravie. Opatrobovaný spotrebič je možné vrátiť predajcovi, u ktorého ste ho kúpili, alebo využiť zberný systém. Zaisťte tak likvidáciu šetrnú k životnému prostrediu.</p>

Aby ste zabránili kontaminácii potravín, dodržiavajte nasledujúce pokyny:

- Dlhodobé otvorenie dvierok môže spôsobiť značné zvýšenie teploty v priestoroch spotrebiča.
- Pravidelne čistite povrchy, ktoré môžu prísť do kontaktu s potravinami a príslušnými vypúšťacími systémami.
- Surové mäso a ryby skladujte vo vhodných nádobách v chladničke, aby sa nedostali do styku s inými potravinami, alebo na ne nekvapkali.
- Priestory pre mrazené potraviny s dvoma hviezdikami sú vhodné na skladovanie predmrazených potravín, na skladovanie alebo výrobu zmrzliny a výrobu kociek ľadu.
- Priestory s jednou, dvoma a tromi hviezdikami nie sú vhodné na mrazenie čerstvých potravín.

Č.	TYP priestoru	Cieľová teplota skladovania [°C]	Vhodné potraviny
1	Chladnička	+2 ~ +8	Vajcia, varené pokrmy, balené potraviny, ovocie a zelenina, mliečne výrobky, koláče, nápoje a iné potraviny, ktoré nie sú vhodné na mrazenie.
2	(***)*-Mraznička	≤ -18	Morské plody (ryby, krevety, mäkkýše), čerstvé výrobky zo sladkovodných rýb a mäsové výrobky (odporúčaná doba sú 3 mesiace, čím je doba skladovania dlhšia, tým je horšia chuť a nutričné hodnoty), vhodné pre čerstvé zmrazené potraviny.
3	*** - Mraznička	≤ -18	Morské plody (ryby, krevety, mäkkýše), čerstvé výrobky zo sladkovodných rýb a mäsové výrobky (odporúčaná doba sú 3 mesiace, čím je doba skladovania dlhšia, tým je horšia chuť a nutričné hodnoty), vhodné pre čerstvé zmrazené potraviny.
4	** - Mraznička	≤ -12	Morské plody (ryby, krevety, mäkkýše), čerstvé výrobky zo sladkovodných rýb a mäsové výrobky (odporúčaná doba sú 2 mesiace, čím je doba skladovania dlhšia, tým je horšia chuť a nutričné hodnoty), nie je vhodné pre čerstvé zmrazené potraviny.
5	* - Mraznička	≤ -6	Morské plody (ryby, krevety, mäkkýše), čerstvé výrobky zo sladkovodných rýb a mäsové výrobky (odporúčaná doba je 1 mesiac, čím je doba skladovania dlhšia, tým je horšia chuť a nutričné hodnoty), nie je vhodné pre čerstvé zmrazené potraviny.
6	0 - hviezdíček	-6 ~ 0	Čerstvé bravčové mäso, hovädzie mäso, ryby, kuracie mäso, niektoré balené spracované potraviny atď. (Odporúča sa konzumovať v ten istý deň, pokiaľ možno neskladovať dlhšie ako 3 dni). Čiastočne zabalené spracované potraviny (nezamŕzajúce potraviny)
7	Chladenie	-2 ~ +3	Čerstvé/mrazené bravčové mäso, hovädzie mäso, kuracie mäso, čerstvé výrobky zo sladkovodných rýb, atď. (7 dní pri teplote pod 0 °C a pri teplote nad 0 °C sa odporúča konzumovať v ten istý deň, pokiaľ možno neskladovať dlhšie ako 2 dni). Morské plody (pri teplote pod 0 °C skladovať 15 dní, neodporúča sa skladovať pri teplote nad 0 °C).



8	Čerstvé potraviny	0 ~ +4	Čerstvé bravčové mäso, hovädzie mäso, ryby, kuracie mäso, varené potraviny, atď. (Odporúča sa konzumovať v ten istý deň, pokiaľ možno neskladovať dlhšie ako 3 dni).
9	Víno	+5 ~ +20	Červené víno, biele víno, šumivé víno atď.

**Poznámka:** Uchovávajújte rôzne potraviny podľa priestorov alebo cieľovej teploty skladovania zakúpených výrobkov.

- Ak necháte chladiaci spotrebič dlhší čas prázdny, vypnite ho, odmrázte, vyčistite, vysušte a nechajte dvierka otvorené, aby ste tak zabránili tvorbe plesní v spotrebiči.

**Čistenie dávkovača na vodu (pre spotrebiče vybavené týmto dávkovačom):**

- Ak ste zásobník na vodu nepoužívali 48 hodín, je potrebné ho vyčistiť; ak ste v priebehu 5 dní neodobrali žiadnu vodu, je potrebné prepláchnuť vodný systém pripojený k prívodu vody.

**VAROVANIE!** Potraviny je potrebné pred vloženíím do chladničky najskôr zabaliť do igelitového vrečka. Tekutiny musia byť uchovávané vo fľašiach alebo nádobách s viečkom, aby sa predišlo znečisteniu spotrebiča.

**Hisense**  
life reimagined