

gorenje

CS

Návod k použití

Myčka

GV673B60



Obsah

Vaše myčka	4
Bezpečnostní pokyny	5
Instalace	6
Funkce na ochranu proti přetečení	6
Skladování v zimě / přeprava	6
Obalový materiál	6
Likvidace	6
Symboly	6
Před prvním mytím	7
Tvrdost vody	7
Základní nastavení	8
Doplnění oplachovacího prostředku	8
Doplňte sůl	8
Ekologičtější mytí	9
Úspora energie a vody	9
Naplnění myčky na nádobí	10
Choulostivé nádobí	10
Naplnění má vliv na výsledek	10
Koše myčky na nádobí	10
Horní zásobník na příbory	10
Horní koš	11
Dolní koš	12
Návod k použití myčky	13
Přidávání mycího prostředku	13
Zapnuto/Vypnuto	14
Výběr programu	14
Vyberte volby	15
Start/Stop	16
Status LedLight (Světelná signalizace stavu)	16
Pokud potřebujete přidat další nádobí	17
Výpadek proudu	17
Po ukončení programu	17
Nejlepší výsledky sušení	17
Vyndání nádobí z myčky	17
Přehled programů	18
Připojení WiFi	19
ConnectLife	19
Příprava	19
Připojení k síti a spárování	19
Dálkové ovládání myčky	20
Spuštění myčky na dálku	20
Spárování více zařízení	20
Deaktivujte/aktivujte WiFi připojení	20
Odebrat zařízení	20
Nastavení	21

Údržba a čištění	23
Doplnění oplachovacího prostředku	23
Doplňte sůl	23
Vyčistit filtr	24
Čištění ostříkovacích ramen	24
Vyčistěte vnější stranu myčky	25
CLn - Spuštění Samočištění programu	25
Odstranění ucpání	25
Řešení problémů	27
Obecné informace	27
WiFi	32
Montáž	33
Bezpečnostní pokyny	33
Umístění	33
Připojení odtoku	34
Připojení k přívodu vody	34
Elektrické zapojení	34
Servis	36
Počet programových cyklů	36
Technické údaje a označení energetickými štítky	37
Technické údaje	37
Informace pro zákazníky	37
Informace pro zkušební ústav	37

Vaše myčka

Nainstalujte myčku, viz kapitola *Montáž*. Pak otevřete dveře a stiskněte ①.

Při prvním zapnutí myčky hlavně vyberte správný program, který zajistí, že nádobí bude kvalitně umyté. Viz kapitola *Před prvním mytím*.

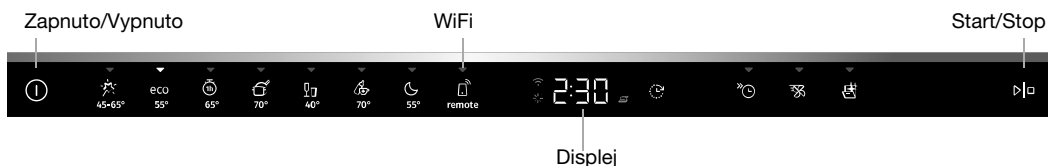

Programy

- Auto 45-65°
- eco Eco 55°
- 1h 65°
- Intenzivní 70°
- Sklo 40°
- Hygiena 70°
- Noční 55°
- Remote (WiFi)

Volby

- Odložený start
- Rychlé mytí
- TotalDry

Speciální programy

- Samočištění

Informace na displeji

Viz oddíl *Údržba a čištění*.

Připojeno ke cloudu (při připojování bliká)

Doplnění oplachovacího prostředku

Doplňte sůl

CLn Spuštění Samočištění programu



UPOZORNĚNÍ!

Ovládací panel lze používat pouze, pokud jsou dvířka otevřena.

Bezpečnostní pokyny

- Přečtěte si návod k použití a uložte ho na bezpečném místě!
- Počet běžných jídelních sad: 16
- Nikdy myčku na nádobí nepoužívejte k jiným účelům, než je určeno v tomto návodu k použití.
- Nezatěžujte dvířka ani koše myčky ničím jiným, než nádobím.
- Nikdy nenechávejte dvířka myčky otevřená, protože by o ně někdo mohl zakopnout. Zatlačte koše dovnitř, abyste zabránili riziku převrácení myčky.
- Používejte pouze mycí prostředky pro myčky na nádobí!
- Spotřebič mohou používat děti od 8 let i osoby s fyzickým či mentálním postižením, se ztrátou paměti či nedostatkem zkušeností a znalostí. Takové osoby mohou spotřebič užívat buď pod dozorem, nebo musí dostat příslušné pokyny a být srozuměny s případnými riziky. Děti nesmí čištění spotřebiče provádět bez dozoru.
- Poškozený napájecí kabel smí vyměnit pouze servisní středisko výrobce nebo osoba podobně odborně kvalifikovaná.
- Myčku používejte pouze v domácím prostředí k mytí nádobí používaného v domácnosti. Jiné použití je zakázáno.
- Nikdy do myčky nekládejte nádobí se zbytky rozpouštědla, hrozí nebezpečí výbuchu. V myčce se nesmí mýt ani nádobí obsahující popel, vosk nebo maziva.
- Děti musí být pod dohledem. Nedovolte dětem, aby si s myčkou hrály nebo ji používaly. Zvlášť pozorní buďte, když jsou otevřená dvířka. Uvnitř může zůstat mycí prostředek! Po přidání mycího prostředku myčku vždy okamžitě spusťte.



VAROVÁNÍ!

Nože a jiné špičaté předměty je nutné uložit vodorovně do speciálních košů myčky na příbory.



VAROVÁNÍ!

Děti musí být pod dohledem - mycí prostředek je žíravina!

Instalace

Viz oddíl *Montáž*.

Funkce na ochranu proti přetečení

Ochrana proti přetečení začne odčerpávat stroj a vypne přívod vody, pokud hladina vody v myčce překročí běžnou úroveň. Pokud je spuštěna ochrana proti přetečení, F54 (Přeplnění vodou) se zobrazí na displeji. Uzavřete vodovodní kohoutek a obraťte se na nejbližší servisní středisko. (Aby nedošlo k úniku vody mimo myčku, nevytahujte zástrčku ze zásuvky, dokud nebude vodovodní kohoutek na přívodním potrubí uzavřen!)

Skladování v zimě / přeprava

Myčku skladujte při teplotách nad bodem mrazu a nepřepravujte ji na dlouhé vzdálenosti ve velmi chladném počasí. Myčku přepravujte ve svislé poloze nebo položenou zadní stranou dolů.

Před přepravou použité myčky nádoby nebo před jejím delším skladováním musí být ze stroje nejprve odstraněna voda.

Obalový materiál

Vnější obal chrání produkt během přepravy. Obalový materiál je recyklovatelný. Oddělujte různé obalové materiály v zájmu snížení objemu použitých surovin a odpadu. Váš prodejce může zavézt obalový materiál k recyklaci nebo vás přímo do nejbližšího recyklačního střediska. Obalový materiál se skládá z:

- Vnitřní lepenky vyrobené ze 100% recyklovaného materiálu.
- Lehčeného polystyrenu (EPS) bez přidaného chlóru a fluóru.
- Opor z nezpracovaného dřeva.
- Ochranný plast vyrobený z polyethylenu (PE).

Likvidace

Myčka je vyrobena a označena jako zařízení určené pro recyklaci. Až myčka doslouží a bude nutné ji likvidovat, musí se ihned znemožnit její další používání. Vytáhněte napájecí kabel a uřízněte ho co nejbližše u spotřebiče.

Informace o místě a správném způsobu recyklace vaší myčky získáte na místním úřadě.

Symbyly

Vysvětlení symbolů, které se objevují na spotřebiči.



Přečtěte si uživatelskou příručku.



Recyklujte jako elektrický odpad.

CE Schváleno v souladu s příslušnými směrnicemi EU.

Před prvním mytím

Tvrdost vody

Kvalitního umytí lze dosáhnout pouze s oplachem měkkou vodou (s nízkým obsahem minerálů). Tvrdá voda zanechává na nádobí a myčce bílé šmouhy.

Kontrola tvrdosti vody

Tvrdost vody se udává pomocí německé stupnice tvrdosti vody (°dH), francouzské stupnice tvrdosti vody (°fH), anglické stupnice tvrdosti vody (°eH) nebo podle milimolů na litr (mmol/l).

Přiváděná voda s tvrdostí vyšší než 5 °dH (9 °fH / 6 °eH / 0,9 mmol/l) musí být změkčena. To se provádí automaticky pomocí vestavěného změkčovače vody. Aby změkčovač vody fungoval optimálně, musí být nastaven podle tvrdosti přiváděné vody. Po nastavení změkčovače vody doplňte prostředek na mytí a leštidlo vhodné pro měkkou vodu do nádobek.

Pro zjištění tvrdosti vody ve vaší oblasti se obraťte na místní vodárnu.

Poznamenejte si hodnotu tvrdosti vody: _____

°dH	°fH	°eH	mmol/l	Doporučené nastavení
0-5	0-9	0-6	0,0-0,9	4:00
6-8	10-14	7-10	1,0-1,4	4:01
9-11	15-20	11-14	1,5-2,0	4:02
12-14	21-25	15-18	2,1-2,5	4:03
15-19	26-34	19-24	2,6-3,4	4:04
20-24	35-43	25-30	3,5-4,3	4:05
25-29	44-52	31-36	4,4-5,2	4:06
30-39	53-70	37-49	5,3-7,0	4:07
40-49	71-88	50-61	7,1-8,8	4:08
50	89	62	8,9	4:09

Pokud tvrdost vody přesahuje hodnotu 50 °dH (89 °fH / 62°eH / 8,9 mmol/l), doporučujeme připojit externí změkčovač vody.

Zvýšená spotřeba během regenerace

Vestavěný změkčovač vody myčky nádobí se pravidelně regeneruje, aby si zachoval svou funkci. Regenerace prodlužuje program mytí nádobí a zvyšuje spotřebu energie a vody. Frekvence regenerace změkčovače vody v myčce závisí na zvoleném nastavení.

Příklad: Při spuštění programu Eco 55° s tvrdostí vody 14 °dH (25 °fH / 18°eH / 2,5 mmol/l) se změkčovač vody regeneruje v pravidelných intervalech (po 7 cyklech mytí nádobí), spotřeba energie se zvýší o 0,015 kWh a spotřeba vody o 2,3 litrů, přičemž doba program se prodlouží o 3 minut. Regenerace probíhá v rámci hlavního mytí programu.

VAROVÁNÍ!

Tvrdá voda zanechává na nádobí a v prostoru uvnitř myčky bílý povlak. Proto je důležité zvolit správné nastavení změkčovače vody! Viz Tvrdost vody v oddílu *Nastavení*.

Pokud má přiváděná voda tvrdost vody vyšší než 5 °dH (9 °fH / 6 °eH / 0,9 mmol/l), nikdy neuvádějte myčku do provozu s prázdným zásobníkem na sůl.

Základní nastavení

Při prvním zapnutí myčky hlavně vyberte správný program, který zajistí, že nádobí bude kvalitně umyté. Viz stranu 21.

Nastavení:

- Oplachovací prostředek
- Tvrdost vody
- TAB (Mycí prostředek vše-v-jednom)

✱ Doplnění oplachovacího prostředku

Použijete-li leštidlo, bude sušení rychlejší a účinnější. Účinnější bude i mytí nádobí, na kterém nezůstane ani skvrnka.

Pokud jste zvolili Oplachovací prostředek 3:01 - 3:05, doplňte leštidlo do přihrádky na leštidlo.



1. Otevřete víko přihrádky na oplachovací prostředek.
2. Opatrně doplňte leštidlo po značku **MAX**.
3. Otřete všechna potřísněná místa kolem přihrádky.
4. Pevně zavřete víko.

☞ Doplněte sůl

Přidejte sůl do přihrádky na sůl, pokud jste zadali Tvrdost vody - 4:014:09.

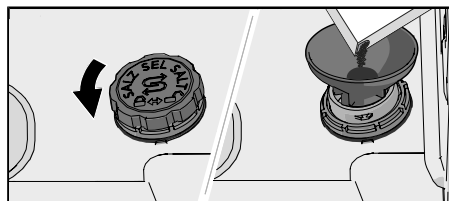

1. Víko přihrádky na sůl sejměte otočením proti směru hodinových ručiček.
2. Do plnicího otvoru přihrádky na sůl zasuňte násypku, dodávanou s myčkou. Poprvé nalijte přibližně 1 l vody.
3. Přidejte dostatek soli k naplnění přihrádky na sůl (max. 750 gramů). Použijte speciální sůl do myčky nádobí.
4. Otřete veškeré zbytky soli, aby bylo možné víčko pevně přišroubovat.

⚠ VAROVÁNÍ!

Aby uvnitř myčky nevznikaly rezavé skvrny, mycí program se musí spustit ihned po přidání soli.

Ekologičtější mytí

Úspora energie a vody

Při použití myčky nádobí v obytném prostředí se obecně spotřebuje méně energie a vody ve srovnání s ručním mytím nádobí.

Neoplachujte nádobí pod tekoucí vodou

Neoplachujte nádobí pod tekoucí vodou, vedlo by to k vyšší spotřebě vody a energie. Z nádobí před vložením pouze oškrábejte větší zbytky jídla.

Vyberte si ekologický mycí prostředek

Přečtěte si na obalu prohlášení o dopadu na životní prostředí!

Použití většího množství mycího prostředku, leštidla a soli může vést k menší účinnosti mytí a zároveň představuje větší zátěž pro životní prostředí.

Spusťte zcela naplněnou myčku nádobí

Šetřete energii a vodu tím, že program spustíte až ve chvíli, kdy bude myčka nádobí plná (viz počet běžných jídelních sad). Pokud myčka nevábně voní, použijte ☹ 1h 65° program s možností ☺ Rychlé mytí nádobí opláchněte.

Spouštějte programy na nízkou teplotu

Pokud je nádobí pouze mírně zašpiněné, můžete u některých programů zvolit nízkou teplotu.

Vyberte mycí program – Eco 55°

Tento program je vhodný pro mytí běžně špinavého nádobí a poskytuje nejlepší efektivitu z hlediska kombinované spotřeby energie a vody. Tento program slouží k posouzení souladu s právními předpisy EU o ekologického designu.

Program mytí nádobí je určen pro efektivní mytí s využitím co nejmenšího množství vody a energie. Program se myje dlouho a při nízké teplotě.

Vyberte možnost – TotalDry

Kratšího programu mytí a lepších výsledků při sušení dosáhnete, pokud použijete volbu ☹ TotalDry, která automaticky otevře dvířka myčky. Před vyložením myčky počkejte, až zazní signál, že program skončil, a nádobí vychladne. (Pokud je myčka vestavná, musí být okolní nábytek odolný vůči kondenzaci z myčky.)

Připojte myčku ke studené vodě

Připojte myčku k přívodu studené vody, pokud je budova vytápěná olejem, elektřinou nebo plynem.

Připojení k přívodu teplé vody

Připojte myčku k přívodu teplé vody (max. 70 °C), pokud je budova vytápěna energeticky úsporným řešením, například dálkovým vytápěním nebo solární či geotermální energií. Připojení na teplou vodu snižuje energetickou spotřebu myčky.

UPOZORNĚNÍ!

Nepřekračuje povolenou teplotu přívodní vody. Určité materiály použité v nádobí nejsou na příliš vysoké teploty stavěné. Viz *Choulostivé nádobí* v kapitole *Naplnění myčky na nádobí*.

Naplnění myčky na nádobí

Choulostivé nádobí

Pro některé nádobí není mytí v myčce vhodné. To může být z několika důvodů. Některé materiály nejsou odolné proti vysokým teplotám, jiné může poškodit mycí prostředek používaný v myčce.

U ručně vyrobených předmětů, křehkých ozdob, křišťálových/skleněných věcí, stříbra, mědi, cínu, hliníku a plastu dbejte zvýšené opatrnosti. Vždy zkontrolujte, zda nesou označení „Vhodné pro mytí v myčce“.

Naplnění má vliv na výsledek

Naplňte pečlivě myčku nádobí pro zajištění co nejlepších výsledků mytí a sušení při co nejmenší spotřebě energie a vody. Umožněte myčce nádobí vyčistit všechny povrchy a zároveň velmi důkladně usušit nádobí.

- Všechny znečištěné plochy nádobí by měly směřovat směrem do myčky a směrem dolů.
- Nádobí by nemělo být vkládáno do sebe ani na sebe.
- Nádobí s dutinami nakloňte (například hrnečky), aby bylo možné provést oplach vodou. Toto je důležité i u plastových předmětů.
- Předměty, které by mohly propadnout košem myčky na nádobí, umístěte do horního koše na příbory.



UPOZORNĚNÍ!

Zkontrolujte, zda se ostříkací ramena mohou volně otáčet.

Koš myčky na nádobí

Myčka je vybavena horním zásobníkem na příbory, horním košem a spodním košem.

Vzhled košů se může v závislosti na uspořádání myčky na nádobí lišit.

Horní zásobník na příbory

Do horní přihrádky na příbory se vejdou příbory, naběračky, metly, servírovací příbory a podobné nádobí.

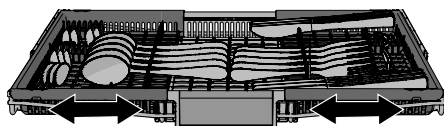
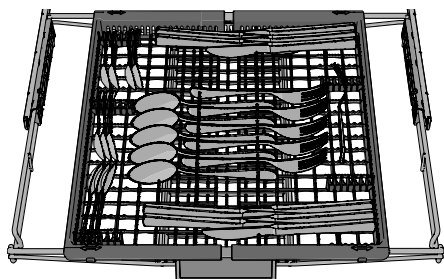

Horní zásobník na příbory se skládá ze tří částí, které lze posunout do strany, aby se lépe přizpůsobily nádobí.

Horní koš

Do horního koše vkládejte sklenice, hrnky, misky, talíře na pečivo a podšálky. Všechny znečištěné plochy nádobí by měly směřovat směrem do myčky a směrem dolů! Sklenice na víno se ukládají do police na sklenice na víno a nože do držáku na nože na pravé straně.

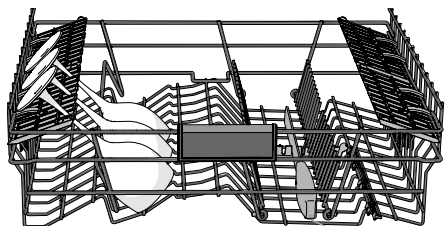
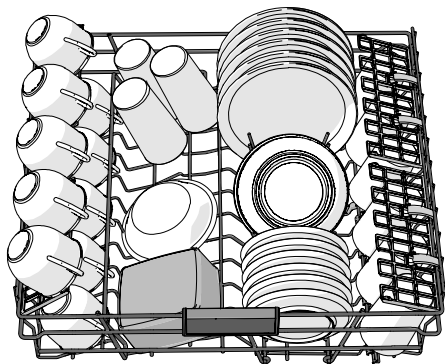

Stojan na nože

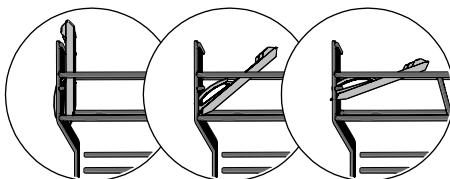

3 pozice

Zvedání a spouštění horního koše

1. Vytáhněte horní koš.
2. Uchopte horní koš po stranách oběma rukama a zvedněte ho.
3. Pokud je horní koš zvednut v horní poloze, klesne do dolní polohy.
Upozorňujeme, že obě strany koše musí být vždy nastaveny na stejnou výšku.

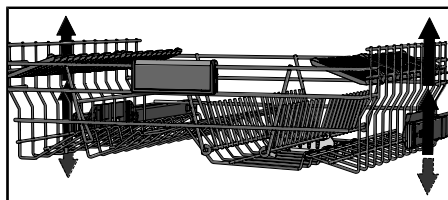

Nastavitelné držáky talířů

Nastavitelné držáky talířů lze sklopit dolů pro snadnější vkládání hrnců, misek a sklenic.

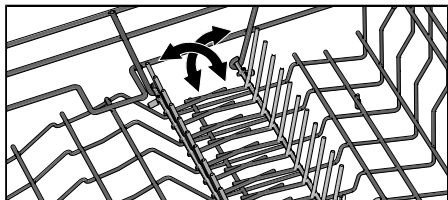

Dolní koš

Umístěte talíře, dezertní talíře, servírovací nádobí a hrnce do spodního koše. Příbory lze umístit do držáku příborů.

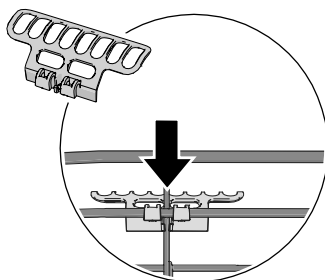
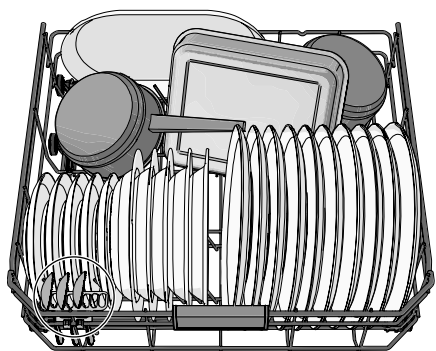

Držák příborů namontujte tak, abyste dosáhli maximální kapacity naplnění. (Nachází se uvnitř přiloženého plastového sáčku.)

Nastavitelné držáky talířů

Nastavitelné držáky talířů lze sklopit dolů pro snadnější vkládání hrnců a misek.

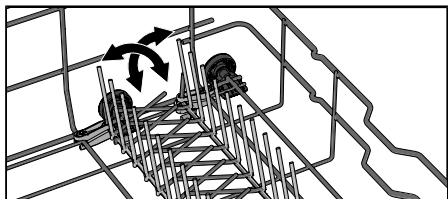

Návod k použití myčky

Přidávání mycího prostředku

Dodržujte pokyny na obalu mycího prostředku. Tato myčka na nádobí je vybavena změkčovačem vody, používejte tedy dávkování mycího a oplachovacího prostředku pro měkkou vodu.

Použití většího množství mycího prostředku může vést k menší účinnosti mytí a zároveň představuje větší zátěž pro životní prostředí.

Příhrádka pro mycí prostředek

Prostor pro mycí prostředek musí být během přidavku mycího prostředku suchý.



Pokud se používá práškový nebo tekutý mycí prostředek do myčky, přidejte malé množství prostředku do příhrádky pro prostředek pro předmytí.

UPOZORNĚNÍ!

Používejte pouze mycí prostředky pro myčky na nádobí! Tekutý saponát na nádobí se nesmí používat, protože tvoří pěnu, která brání myčce v efektivním provozu.

Mycí prostředek vše-v-jednom

Na trhu existuje řada mycích prostředků vše-v-jednom. Přečtěte si pozorně návody k těmto výrobkům.

Nastavení TAB aktivujte, pokud použijete mycí prostředek typu „vše v jednom“, který obsahuje leštidlo.

Použití tablet pro myčky se nedoporučuje pro krátké programy (kratší než 75 minut). Použijte raději práškový nebo tekutý mycí prostředek pro myčky na nádobí.

UPOZORNĚNÍ!

Optimálních výsledků při mytí a sušení dosáhnete použitím normálního mycího prostředku se samostatně dávkovaným leštidlem a solí.

Máte-li dotazy týkající se mycího prostředku, obraťte se na jeho výrobce.

Zapnuto/Vypnuto

WiFi

Start/Stop



Displej



UPOZORNĚNÍ!

Ovládací panel lze používat pouze, pokud jsou dvířka otevřena.



Zapnuto/Vypnuto

Otevřete dveře a stiskněte . Také otevřete vodovodní kohoutek, pokud je zavřený.

Výběr programu

Vyberte program vyhovující danému typu a míře zašpinění nádobí. Eco 55° je vždy předvolen.

Stiskněte požadovaný program, dokud se neaktivuje, což hlásí kontrolka.



Auto 45-65°

Myčka umí odhadnout, jak špinavé je nádobí, a podle toho upraví spotřebu a teplotu vody. Po první instalaci se musí program spustit pětkrát, dokud se plně nepřizpůsobí a nepodává nejlepší výsledky.

ECO Eco 55°

Tento program je vhodný pro mytí běžně špinavého nádobí a poskytuje nejlepší efektivitu z hlediska kombinované spotřeby energie a vody. Tento program slouží k posouzení souladu s právními předpisy EU o ekologického designu.

Více informací o ekologičtějším mytí získáte v oddíle *Ekologičtější mytí*.

Pro silně znečištěné nádobí s velkým množstvím mastnoty by měl být použit program s vyššími teplotami.



1h 65°

Rychlý program, který si poradí s mírně zaschlými zbytky. (Tento program není vhodný na připálené jídlo, například na nádobí na pečení.)

Tato TotalDry možnost je důležitá pro zajištění nejlepšího výsledku sušení.



Intenzivní 70°

Program s vysokou teplotou pro rozpouštění mastnoty u velmi špinavého nádobí, jako jsou pánve, kastroly a nádobí na pečení. Pokud toto nádobí myčku zcela nezaplní, můžete přidat talíře apod.



Sklo 40°

Šetrný program mytí nádobí s nízkou teplotou pro mytí křehkých předmětů z křišťálu/skla. Nezapomeňte použít malé množství saponátu a nádobí poskládat tak, aby při mytí nebylo ve vzájemném kontaktu. Viz také *Choulostivé nádobí* v oddílu *Naplnění myčky na nádobí*. Tímto programem lze umýt i právě použitý porcelán bez zaschlých zbytků.

Hygiena 70°



Tento program je vhodné použít na nádobí, u kterého jsou zvýšené nároky na hygienu, např. na kojenecké láhve a kuchyňská prkénka. Hlavní mytí i poslední oplachování probíhá při vysoké teplotě.

Noční 55°

Tišíší mycí program vhodný pro provoz přes noc. Doba programu je delší.

Remote (WiFi)

Tuto myčku můžete dálkově ovládat pomocí smartphonu / tabletu. Připojte myčku k bezdrátové síti, abyste mohli myčku dálkově ovládat a spustit pomocí *ConnectLife* aplikace. Viz kapitola *Připojení WiFi*.

Chcete-li myčku na dálku spustit, stiskněte  a poté . APP bude blikat na displeji myčky. Zavřete dvířka. Stavová kontrolka bude pomalu blikat, což znamená, že je aktivováno spuštění na dálku.

V aplikaci *ConnectLife* vyberte a spusťte program.

Pokud se dvířka nezavřou do 2 minut, stroj se vypne.

Samočištění

Samočisticí program pro hygienické čištění mycího prostoru myčky, ostříkovacích ramen a ostříkovacích trubíc.

Tento program se musí spouštět (bez nádobí uvnitř myčky) s normálním mycím prostředkem nebo kyselinou citronovou. Na trhu jsou rovněž k dispozici speciální čističe na myčky. Informace o odstranění vodního kamene najdete *Mycí prostor myčky* v kapitole *Údržba a čištění*.

UPOZORNĚNÍ!



CLn Myčka bude v pravidelných intervalech hlásit, že Samočištění je potřeba spustit.

Vyberte volby

Stisknutím možnosti je aktivujete. (Dostupné možnosti se u jednotlivých programů liší.)

Odložený start

Pokud zvolíte Odložený start, myčka se spustí 1 až 24 hodin po stisknutí tlačítka  a zavření dvířek.

1. Jedním stisknutím  aktivujete Odložený start. Několikrát stiskněte nebo podržte tlačítko pro nastavení požadovaného počtu hodin. Čas pro Odložený start je zobrazen na displeji.
2. Stiskněte  a zavřete dvířka. Časovač spustí odpočet a myčka se spustí podle zvoleného odkladu.

Chcete-li volbu Odložený start zrušit, otevřete dvířka a stiskněte a podržte  po dobu tří sekund.

Není k dispozici pro: Samočištění

Rychlé mytí

Tato možnost zkrátí délku programu, ale spotřebuje více energie a vody.

Stisknutím  tuto možnost aktivujete. Čas programu se aktualizuje na displeji.

Není k dispozici pro: Auto 45-65°, Sklo 40°, Hygiena 70°, Noční 55°, Samočištění

TotalDry

Dvířka myčky se otevírají automaticky, což zkracuje dobu programu a zlepšuje výsledky při sušení. Před vyjmutím nádobí z myčky počkejte, dokud myčka neukáže, že program skončil a nádobí vychladlo. (Pokud je myčka vestavná, musí být okolní nábytek odolný vůči kondenzaci z myčky.)

Doba schnutí u možnosti TotalDry se liší (od 5 minut až po 90 minuty) v závislosti na modelu, programu a teplotě konečného oplachování.

Stisknutím  aktivujete možnost, kterou hlásí kontrolka.

Volba TotalDry je u některých programů vybraná dopředu.

Není k dispozici pro: Hygiena 70°, Samočištění

UPOZORNĚNÍ!

Nejlepších výsledků se dosáhne tehdy, pokud dvířka nebudete zavírat dřív, než doběhne fáze sušení a spotřebič se automaticky nevyepne.

VAROVÁNÍ!

Dvířka myčky nádobí nesmí být zablokovaná ani zavřená, pokud se otevírají automaticky. Mechanismus zavírání dvířek by se tím mohl poškodit. Počkejte 5 minut, než zavřete dvířka.

Start/Stop

Stiskněte . Displej začne blikat, což znamená, že je myčka připravena ke spuštění. Řádně zavřete dvířka, jinak myčka nespustí.

Chcete-li myčku na dálku spustit, viz kapitola *Připojení WiFi*.

Zastavení nebo změna programu

Otevřete dvířka. Pokud chcete přerušit nebo změnit program po spuštění myčky, stiskněte a podržte  po dobu tří sekund.

Doplňte nový mycí prostředek, pokud se víko dávkovače mycího prostředku otevřelo. Poté vyberte nový program, stiskněte  a zavřete dvířka.

Zbývající čas

Jakmile vyberete program a příslušné možnosti, zobrazí se čas, jak dlouho program naposledy trval.

Status LedLight (Světelná signalizace stavu)

Světelná signalizace stavu v dolní části myčky označuje, že program byl spuštěn.

Blikající kontrolka

Blikající kontrolka značí, že během programu došlo k otevření dvířek. Pokud bliká v době, kdy jsou dvířka zavřená, znamená to, že se vyskytla chyba. Viz oddíl *Řešení problémů*.

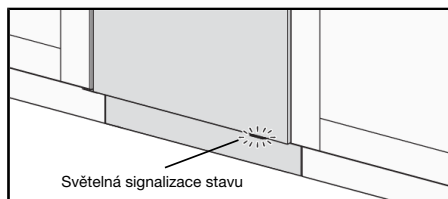

Pokud potřebujete přidat další nádoby ¹⁾

Otevřete dvířka. Myčka se automaticky zastaví. Přidejte nádoby a zavřete dvířka. Myčka bude po chvíli pokračovat v chodu programu.

Pokud byl program mytí nádobí spuštěn na dálku, přerušovaný program bude pokračovat, jakmile se dvířka zavřou. Myčku můžete sledovat pomocí *ConnectLife* aplikace a program na dálku zastavit, i když jej nebudete moci znovu na dálku spustit.

Výpadek proudu

Pokud je myčka vypnuta z důvodu výpadku napájení, když byl spuštěn program mytí nádobí, program pokračuje i po obnovení napájení. Pokud je napájení přerušeno během sušení, program se přeruší.

Pokud byl program mytí nádobí spuštěn na dálku a neskončil, program bude pokračovat, jakmile bude napájení obnoveno. Myčku můžete sledovat pomocí *ConnectLife* aplikace a zastavit program na dálku, i když jej nebudete moci znovu na dálku spustit.

Po ukončení programu

Konec programu signalizuje jedno krátké pípnutí bzučáku. Kapitola *Nastavení* popisuje, jak tuto funkci změnit.

Konec programu je rovněž hlášen změnou stavu kontrolky, která zhasne.

Jakmile se dvířka myčky otevřou a program je dokončen, na displeji se objeví „End“.

Myčka se automaticky vypne po dokončení programu. Vypněte vodovodní kohoutek po každém použití.

Nejlepší výsledky sušení

- Myčku zcela naplňte.
- Nádoby s dutinami nakloňte (například hrnečky), aby bylo možné provést oplach vodou. Toto je důležité i u plastových předmětů.
- Doplněte leštidlo nebo zvýšte nastavení jeho dávkování.
- Aktivujte možnost  TotalDry.
- Nádobí nechte před vyjmutím z myčky zchladnout.









Vyndání nádobí z myčky

Horký porcelán je křehčí. Než nádobí vyndáte, nechte jej vychladnout v myčce na nádobí.

Nejprve vyložte spodní koš, aby se zamezilo stékání vody z horního koše na nádobí ve spodním koši.

¹⁾ Neměli byste nakládat více nádobí, pokud již bylo otevřeno víko dávkovače mycího prostředku.

Přehled programů

Programy	Mycí prostředek (ml)	Volby	Počet předmytí	Hlavní mytí	Počet oplachování	Finální oplachování	Hodnoty spotřeby ¹⁾		
							Doba mytí nádoby (cca h:min)	Spotřeba energie (přibli. kWh)	Spotřeba vody (liter)
 Auto 45-65°	25	 ³⁾	1-2	45-65 °C	2-3	60 °C	2:10-3:10	0,9-1,4	11,5-19,0
eco Eco 55° ²⁾	25	 ³⁾		55 °C	2	45 °C	3:20	0,66	9,6
 1h 65°	25	 ³⁾		65 °C	3	65 °C	1:00	1,1	15,0
 Intenzivní 70°	25		2	70 °C	2	70 °C	2:50	1,6	16,0
 Sklo 40°	20			40 °C	2	50 °C	1:40	0,7	10,0
 Hygiena 70°	25			70 °C	2	70 °C	1:05	1,3	11,0
 Noční 55°	25		1	55 °C	2	65 °C	5:35	1,4	14,0

¹⁾ Hodnoty spotřeby jsou velmi závislé na teplotě přívodní vody, okolní teplotě, velikosti náplně, zvolených funkcích a dalších faktorech. Hodnoty pro Eco 55° program jsou přesné, jiné jsou pouze orientační.

Vestavěný změkčovač vody myčky nádoby se pravidelně regeneruje, aby si zachoval svou funkci. Regenerace prodlužuje program mytí nádobí a zvyšuje spotřebu energie a vody. Frekvence regenerace změkčovače vody v myčce závisí na zvoleném nastavení.

²⁾ Tento program je vhodný pro mytí běžně špinavého nádobí a poskytuje nejlepší efektivitu z hlediska kombinované spotřeby energie a vody. Tento program slouží k posouzení souladu s právními předpisy EU o ekologickém designu.

³⁾ TotalDry

Připojení WiFi

ConnectLife

Tuto myčku můžete dálkově ovládat pomocí smartphonu / tabletu. Připojte myčku k bezdrátové síti, abyste ji mohli dálkově ovládat a spustit pomocí *ConnectLife* aplikace. Aplikaci lze použít k vyhledání informací, změně nastavení, spuštění programu a sledování myčky nádobí. (Myčku lze vždy používat i bez aplikace.)

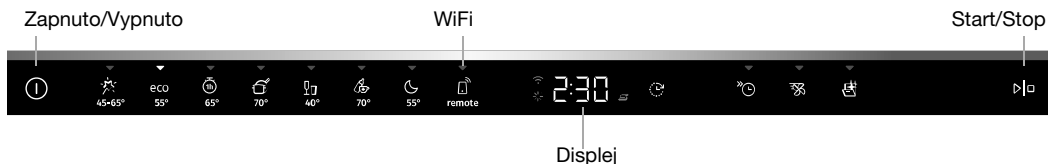

Příprava

- Váš chytrý telefon/tablet musí být připojen k internetu.
- Směrovač v bezdrátové síti musí být připojen k internetu a myčka nádobí musí být v dosahu bezdrátové sítě.
- Pomocí smartphonu / tabletu stáhněte *ConnectLife* aplikaci z příslušného obchodu s aplikacemi nebo naskenujte QR kód níže.



- QR kód myčky (a kód AUID) najdete na výrobním štítku myčky.



📱 Připojení k síti a spárování

Připojte myčku k bezdrátové síti a spárujte ji se svým chytrým telefonem/tabletem.

- Otevřete aplikaci *ConnectLife* a zaregistrujte si účet.
- Přejděte na *Zařízení*. Klikněte na *Přidejte spotřebiče* nebo na **+**. Vyberte možnost *Domácí spotřebiče*.
- Naskenujte QR kód myčky (viz výrobní štítek). Postupujte podle dalších pokynů v aplikaci.
- Otevřete dvířka myčky a stiskněte **ⓘ**.
- Na ovládacím panelu myčky: Stisknutím **📶** aktivujete modul WiFi.
- Na ovládacím panelu myčky: Stisknutím a podržením **📶** po dobu 3 sekund zahájíte připojování. Na displeji se zobrazí **C**, poté začne displej odpočítávat.

Symbol sítě na displeji

Blikání 0,5 s zap/vyp

Myčka nádobí je připravena k připojení k bezdrátové síti nebo spárována s chytrým telefonem/tabletem.

Blikání 1,0 s zap/vyp

Myčka je připojena k vaší bezdrátové síti.



Rozsvícení

Myčka je připojena k bezdrátové síti a cloudu.

Dálkové ovládání myčky

Symbol sítě  myčky se zobrazí na displeji, když je myčka spárována s chytrým telefonem/tabletem. Pomocí *ConnectLife* aplikace můžete sledovat myčku nádobí a měnit nastavení.

Spuštění myčky na dálku

Chcete-li myčku na dálku spustit, stiskněte  a poté . APP bude blikat na displeji myčky. Zavřete dvířka. Stavová kontrolka bude pomalu blikat, což znamená, že je aktivováno spuštění na dálku.

V aplikaci *ConnectLife* vyberte a spusťte program.



Pokud se dvířka nezavřou do 2 minut, stroj se vypne.

UPOZORNĚNÍ!

Myčku lze vždy používat bez aplikace. Po stisknutí ovládacího panelu myčky se příkazy z aplikace *ConnectLife* na 10 sekund zablokují.



Spárování více zařízení

Spárujte s myčkou více zařízení/uživatelů.

- Otevřete aplikaci *ConnectLife* a přihlaste se ke svému účtu nebo si zaregistrujte nový účet.
- Přejděte na *Zařízení*. Klikněte na *Přidejte spotřebiče* nebo na . Vyberte možnost *Domácí spotřebiče*.
- Naskenujte QR kód myčky (viz výrobní štítek). Postupujte podle dalších pokynů v aplikaci.
- Otevřete dvířka myčky a stiskněte .
- Na ovládacím panelu myčky: Stisknutím a podržením  po dobu 4 sekund zahájíte připojování. Na displeji se zobrazí P, poté začne displej odpočítávat.

Deaktivujte/aktivujte WiFi připojení

Po připojení myčky k místní síti můžete deaktivovat připojení WiFi. Poté můžete připojení WiFi znovu aktivovat a znovu se připojit ke stejné síti.

- Na ovládacím panelu myčky: Stisknutím a podržením  po 8 sekund deaktivujete připojení WiFi. Off se zobrazí na displeji.
- Na ovládacím panelu myčky: Krátkým stisknutím  znovu aktivujete připojení WiFi. On se zobrazí na displeji.

Odebrat zařízení

Odeberte všechna připojená zařízení/uživatele.

- Na ovládacím panelu myčky: Stiskněte a podržte  na 4 sekund, pak stiskněte a držte  na 3 sekundy. UnP se zobrazí na displeji, poté displej začne odpočítávat.

Nastavení

1. Otevřete dvířka a stiskněte ①.
2. Chcete-li otevřít menu nastavení myčky, stiskněte a podržte ☼ a ⌚, dokud se SET nezobrazí na displeji.
3. Stisknutím ☼ procházejte nabídku nastavení.
4. Stisknutím ☼ procházejte další možnosti.
5. Použijte ☼ k potvrzení vybraného nastavení.
6. Chcete-li menu opustit, projděte jej nebo stiskněte ①.



Nastavení	Alternativy	
Zvuky	2:00 - 2:03 (2:00 Vyp)	Pípnutí potvrzuje, že byl stisknut ovládací panel. Pípnutí hlásí konec mycího programu. <i>Chybová hlášení jsou vždy doprovázena hlasitou signalizací.</i>
Oplachovací prostředek	3:00 - 3:05 (3:00 Vyp)	Nastavení dávkování leštidla. Zásobník leštidla lze nastavit na hodnoty od 3:00 (Vypnuto) do 3:05 (Vysoké dávkování). Zvyšte dávku oplachovacího prostředku: <ul style="list-style-type: none"> • Pokud jsou na nádobí stopy po vodě. Snižte dávku oplachovacího prostředku: <ul style="list-style-type: none"> • Pokud se na nádobí tvoří lepkavý bílý/modrý povlak. • Pokud se na nádobí tvoří proužky. • Hromadění pěny. Pokud máte měkkou vodu, měl by se oplachovací prostředek ředit vodou v poměru 1:1. <i>Přednastaveno v továrně: 3:04</i>
Tvrdost vody	4:00 - 4:09 (4:00 Vyp)	Nastavení změkčovače vody. Zvolte nastavení podle tvrdosti přiváděné vody. Je důležité, aby toto nastavení bylo provedeno správně! <i>Viz Tvrdost vody v kapitole Před prvním mytím.</i> <i>Pro přívod vody s tvrdostí nižší než 6 °dH (10 °fH / 7°eH / 1,0 mmol/l) vyberte 4:00. Změkčovač vody je deaktivován a není třeba přidávat sůl.</i> <i>Přednastaveno v továrně: 4:04</i>
TAB	5:00 (Vyp) 5:01 (Zap)	Toto nastavení aktivujte, pokud použijete mycí prostředek typu „vše v jednom“, který obsahuje leštidlo. Toto nastavení snižuje dávkování leštidla a ovlivňuje to, jak často se zabudovaný změkčovač regeneruje.

Nastavení	Alternativy	
		<i>Přednastaveno v továrně: 5:00</i>
Chybový údaj	F--	Jakékoli chybové hlášení. <i>Při kontaktování servisního oddělení můžete být požádáni o sdělení posledních chybových hlášení.</i>
Obnovení výchozího továrního nastavení	rSt	Obnoví všechna výchozí tovární nastavení. Vyberte rSt a potvrďte stisknutím klávesy ▶ ◻.
Konec	End	Chcete-li ukončit menu nastavení myčky, vyberte End a stiskněte ☉. (Nabídka se automaticky zavře po třech sekundách.)

Údržba a čištění

✧ Doplnění oplachovacího prostředku

Pokud je třeba doplnit oplachovací prostředek, rozsvítí se na displeji výše uvedený symbol.



1. Otevřete víko přihrádky na oplachovací prostředek.
2. Opatrně doplňte leštidlo po značku **MAX**.
3. Otřete všechna potřísněná místa kolem přihrádky.
4. Pevně zavřete víko.

Po doplnění může chvíli trvat, než symbol zhasne.

⌘ Doplněte sůl

Pokud je třeba doplnit sůl, rozsvítí se na displeji výše uvedený symbol.

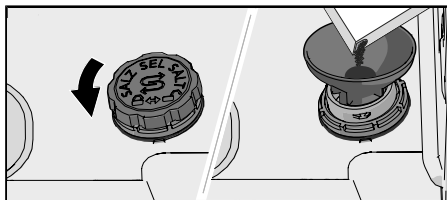

1. Víko přihrádky na sůl sejměte otočením proti směru hodinových ručiček.
2. Do plnicího otvoru přihrádky na sůl zasuňte násypku, dodávanou s myčkou. (Voda je potřeba pouze poprvé.)
3. Přidejte dostatek soli k naplnění přihrádky na sůl (max. 750 gramů). Použijte speciální sůl do myčky nádobí.
4. Otřete veškeré zbytky soli, aby bylo možné víčko pevně přišroubovat.

Po doplnění může chvíli trvat, než symbol zhasne.

⚠ VAROVÁNÍ!

Aby uvnitř myčky nevznikaly rezavé skvrny, mycí program se musí spustit ihned po přidání soli.

Nikdy do přihrádky na sůl nelijte prostředek na mytí nádobí. Tím by se zničil změkčovač vody!

Vyčistit filtr

Filtr zachycuje větší zbytky jídla, které neprojdou přes vypouštěcí čerpadlo. Hrubý filtr vyprázdníte podle potřeby. Čistíte jej v pravidelných intervalech podle toho, jak často myčku používáte.

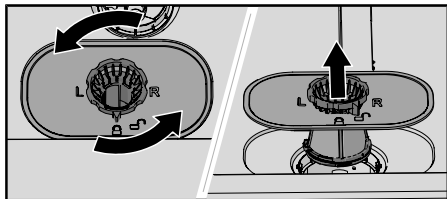

1. Otočte zajišťovacím kroužkem doleva a zvedněte jemný filtr přímo nahoru.
2. Filtr vyprázdníte a vyčistíte.
3. Namontujte filtr zpět a otočte zajišťovací kroužek doprava do polohy stop. Zkontrolujte, zda okraje správně těsní.

UPOZORNĚNÍ!

Výsledky mytí nádobí mohou být ovlivněny, pokud je filtr namontován nesprávně. Myčka nesmí být používána bez filtru na svém místě!

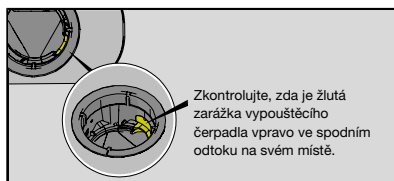

Čištění ostříkovacích ramen

Otvory a ložisko se někdy mohou zablokovat. Veškeré zbytky odstraňte pomocí jehly nebo ostrého předmětu. Ostříkovací ramena mají otvory i na spodní straně.

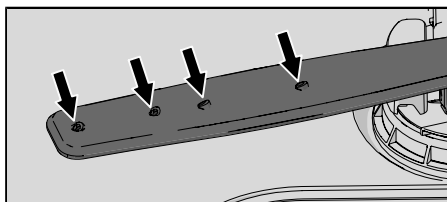

Čištění si můžete usnadnit odmontováním ostříkovacích ramen. Nezapomeňte je poté řádně namontovat zpět na místo.

Horní ostříkací rameno

- Vytáhněte horní koš.
- Otáčením doleva odšroubujte ložiska ostříkovacího ramene, abyste mohli ostříkovací rameno z horního koše vyjmout.

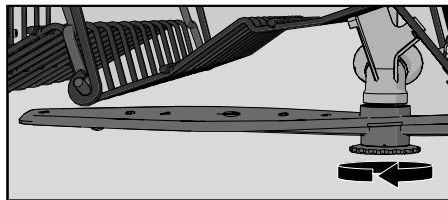

Dolní ostříkací rameno

- Dolní ostříkací rameno uvolníte tak, že jej vytáhnete přímo vzhůru.

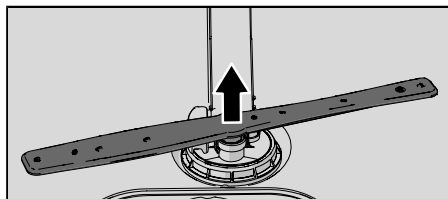

Vyčistěte vnější stranu myčky

Dvířka a těsnění dvířek

Otevřete dvířka. Boky dvířek a těsnění dvířek pravidelně čistěte navlhčeným hadříkem. Očistěte těsnění dvířek na dolním předním okraji myčky nádobí pomocí kartáče na nádobí.

Ovládací panel

Udržujte ovládací panel v čistotě. V případě potřeby jej setřete suchým nebo navlhčeným hadříkem. Nepoužívejte čisticí produkty – mohly by poškrábat povrch.

CLn - Spuštění Samočištění programu

Mycí prostor myčky

Mycí prostor myčky je vyroben z nerezové oceli a během normálního používání se čistí (při pravidelném používání).

Pokud používáte tvrdou vodu, může se v myčce usazovat vodní kámen. Pokud k tomu dojde, spusťte program Samočištění se dvěma lžičkami kyseliny citrónové v prostoru pro mycí prostředek (myčka je bez nádobí). Na trhu se prodávají i speciální čističe myčky nádobí.

Odstranění ucpaní

Odblokování vypouštěcího čerpadla

Pokud myčka i po skončení programu stále obsahuje vodu, může být vypouštěcí čerpadlo ucpané, což způsobí chybové hlášení Závadavypouštění vody.

1. Vypněte zařízení pomocí  a vytáhněte zástrčku ze zásuvky.
2. Vyjměte hrubý filtr a jemný filtr.
3. Vybte vodu z mycího prostoru myčky.
4. Chcete-li zkontrolovat vypouštěcí čerpadlo, odstraňte žlutou záračku vypouštěcího čerpadla vpravo ve spodním odtoku. (V případě potřeby použijte kleště.)
5. Rukou otočte kolečkem čerpadla za záračkou vypouštěcího čerpadla. Opatrně odstraňte všechny ostré předměty, jako např. sklo.
6. Záračku vypouštěcího čerpadla vraťte na místo spolu s jemnými a hrubými filtry.

7. Zapojte spotřebič do zásuvky.

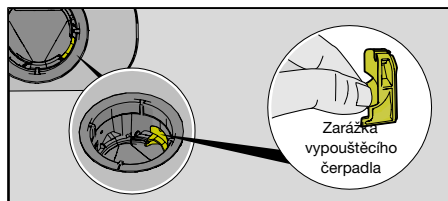

UPOZORNĚNÍ!

Nezapomeňte vrátit na místo zářezku vypouštěcího čerpadla.

Odblokování filtru přívodní hadice

Pokud přívodní voda obsahuje drobné částičky, může dojít k ucpání filtru přívodní hadice, což má za následek chybové hlášení Závada přívodu vody.

1. Vypněte zařízení pomocí ① a vytáhněte zástrčku ze zásuvky.
2. Zastavte přívod vody.
3. Odšroubujte přívodní hadici.
4. Opatrně odstraňte vnější filtr z přívodní hadice a vyčistěte jej.
5. Filtr vyměňte vraťte a zkontrolujte správné umístění těsnění.
6. Přívodní hadici důsledně zašroubujte zpátky na místo.
7. Zapojte myčku do zásuvky a zapněte přívod vody. Nechte chvíli ustálit tlak a zkontrolujte, zda jsou spoje vodotěsné.

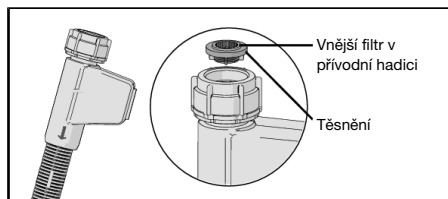

Řešení problémů

Chybová hlášení		Řešení
F10	Přeplnění vodou	Odblokování vypouštěcího čerpadla. Viz kapitola <i>Údržba a čištění</i> . Pokud problém přetrvává, obraťte se na nejbližší servisní středisko.
F11	Závadavypouštění vody	Viz „V myčce zůstává voda“ v části „Problém“ v tabulce níže. Pokud problém přetrvává, obraťte se na nejbližší servisní středisko.
F12	Závada přívodu vody	Zkontrolujte, zda je vodovodní kohoutek otevřen. Zkontrolujte, zda vnější filtr na přívodní hadici není ucpaný. Viz <i>Odblokování filtru přívodní hadice</i> v kapitole <i>Údržba a čištění</i> . Pokud problém přetrvává, zavolejte servisní oddělení.
F40	Netěsnost vstupníhoventilu	Uzavřete vodovodní kohoutek a obraťte se na nejbližší servisní středisko.
F41	Závada topného tělesa 1	Uzavřete vodovodní kohoutek. Vyjměte zástrčku ze zásuvky a obraťte se na nejbližší servisní středisko.
F45	Závada rozdělovacího ventilu	Obraťte se na nejbližší servisní středisko.
F52	Závada hladiny vody	Vyčistěte hrubý a jemný filtr. Zkontrolujte, zda vnější filtr na přívodní hadici není ucpaný. Pokud problém přetrvává, zavolejte servisní oddělení.
F54	Přeplnění vodou	Uzavřete vodovodní kohoutek a obraťte se na nejbližší servisní středisko. Aby nedošlo k úniku vody mimo myčku, nevytahujte zástrčku ze zásuvky, dokud nebude vodovodní kohoutek na přívodním potrubí vypnut!
F56	Závada oběhového čerpadla	Obraťte se na nejbližší servisní středisko.
F67	Závada přívodu vody	Zkontrolujte, zda je vodovodní kohoutek otevřen. Zkontrolujte, zda vnější filtr na přívodní hadici není ucpaný. Viz <i>Odblokování filtru přívodní hadice</i> v kapitole <i>Údržba a čištění</i> . Pokud problém přetrvává, zavolejte servisní oddělení.
F68	Závada vypouštěcího čerpadla BLCD	Obraťte se na nejbližší servisní středisko.

Chybové hlášení vymažete stiskem libovolného tlačítka.

Obecné informace

Problém	Možné příčiny	Řešení
Ovládací panel při stisknutí nereaguje.	Stiskli jste ovládací panel příliš brzy po otevření dvířek.	Chvilu počkejte a zkuste to znovu.
	Dvířka jsou zavřená.	Otevřete dvířka. Ovládací panel reaguje na použití pouze, pokud jsou dvířka otevřená.
	Nečistoty na ovládacím panelu.	Otřete tlačítka suchým nebo lehkce navlhčeným hadříkem.

Problém	Možné příčiny	Řešení
Nelze zavřít dvířka.	Koše nejsou správně umístěné.	Zkontrolujte, zda jsou koše správně vodorovně umístěné. Zkontrolujte, zda nádobí nebrání správnému zasunutí koše na místo.
	Zámek dvířek nezacvakl na místo a není zajištěn.	Zkontrolujte zámek dvířek, pokud zámek dvířek nezacvakl na místo a není zajištěn. Stiskněte a podržte  TotalDry, dokud displej nezačne odpočítávat. Počkejte, až odpočítávání skončí (60 sekundy). Zavřete dvířka. Zkontrolujte, zda zámek dvířek zacvakne na místo a zamkne se.
Myčka se nespustí.	 nebyl stlačen.	Stiskněte  . Displej začne odpočítávat.
	Dvířka nejsou řádně zavřená.	Zkontrolujte.
	Otevřeli jste myčku za účelem přidání nádobí, zatímco program stále běží.	Zavřete dvířka a vyčkejte. Myčka po chvíli naváže na spuštěný program.
	Zámek dvířek nezacvakl na místo a není zajištěn.	Zkontrolujte zámek dvířek, pokud zámek dvířek nezacvakl na místo a není zajištěn. Stiskněte a podržte  TotalDry, dokud displej nezačne odpočítávat. Počkejte, až odpočítávání skončí (60 sekundy). Zavřete dvířka. Zkontrolujte, zda zámek dvířek zacvakne na místo a zamkne se.
	Zkontrolujte, zda byla tato možnost Odložený start vybrána.	Stiskněte a podržte po dobu tří sekund  , pokud chcete zrušit volbu Odložený start.
	Zástrčka není zasunuta do zásuvky.	Zkontrolujte.
	Spálila se pojistka / vyskočil jistič.	Zkontrolujte.
Nádobí není čisté.	Ostříkáci rameno se neotáčí.	Zkontrolujte, zda nádobí neblokuje ostříkáci ramena.
	Otvory ostříkovacích ramen nebo ložisek jsou uzavřeny.	Vyčistěte ostříkovací ramena. Viz kap. <i>Údržba a čištění</i> .
	Nevhodný mycí program	Vyberte program s vysokou teplotou, aby se mastnota na velmi špinavém nádobí rozpustila, například Intenzivní 70°.

Problém	Možné příčiny	Řešení
	Nesprávné dávkování mycího prostředku.	Dávkujte podle tvrdosti vody. Příliš mnoho nebo příliš málo mycího prostředku vede ke zhoršení kvality mytí.
	Mycí prostředek je starý. Mycí prostředek není trvanlivý výrobek.	Vyhněte se velkým balením.
	Nádobí je nesprávně uloženo.	Nepřikrývejte porcelán velkými mísami apod. Nedávejte vysoké sklenice do rohů koše. Viz kapitola <i>Naplnění myčky na nádobí</i> .
	Sklenice a hrnky se během programu převrátily.	Ukládejte nádobí tak, aby bylo stabilní.
	Filtry jsou ucpané.	Vyčistěte hrubý i jemný filtr.
	Filtry nejsou správně namontovány.	Zkontrolujte, zda jsou filtry správně namontovány. Viz kapitola <i>Údržba a čištění</i> .
	Chybějící zářka vypouštěcího čerpadla.	Zkontrolujte, zda je žlutá zářka vypouštěcího čerpadla vpravo ve spodním odtoku na svém místě. Viz kapitola <i>Údržba a čištění</i> .
Skrvny na nerez a stříbrě.	Některé potraviny, jako hořčice, majonéza, citrón, ocet, sůl a omáčky mohou na nerezovém a stříbrném nádobí při delším působení zanechat skvrny.	Pokud myčku nespustíte ihned, tento typ potravin opláchněte. Zvažte použití 1h 65° s volbou Rychlé mytí.
	Každá nerezová ocel může na stříbrě zanechat skvrny, pokud tyto kovy během mytí přijdou do styku. Skvrny na nádobí může zanechávat i hliník.	V zájmu zamezení tvorbě rýh a ztrátě lesku oddělte nádobí vyrobené z různých kovů, například stříbrné, nerezové a kovové.
Na nádobí jsou skvrny nebo povlak.	Nesprávné nastavení dávkování oplachovacího prostředku.	Viz oddíl <i>Nastavení</i> .
	Je aktivováno nastavení TAB a byl použit mycí prostředek vše-v-jednom s nedostatečným sušením.	Použijte jiný mycí prostředek vše-v-jednom nebo deaktivujte nastavení TAB a doplňte sůl a samostatné leštidlo. Viz Oplachovací prostředek v oddíle <i>Nastavení</i> .
	Prázdné přihrádka na sůl.	Doplňte sůl. Viz oddíl <i>Před prvním mytím</i> .
	Nesprávné nastavení změkčovače vody.	Viz Tvrdost vody v oddíle <i>Nastavení</i> .

Problém	Možné příčiny	Řešení
	Ze změkčovače vody uniká sůl.	Zkontrolujte, zda je příklop zásobníku na sůl správně uzavřen. V opačném případě kontaktujte nejbližší servisní středisko.
	Příliš vysoká teplota a/nebo příliš vysoké množství mycího prostředku může naleptat křišťálové sklo. Toto naneštětí nelze spravit, lze tomu pouze předcházet.	Křišťálové sklo myjte při nízkých teplotách a s malým množstvím mycího prostředku. Kontaktujte výrobce mycího prostředku.
Na nádobí se tvoří lepkavý bílý/modrý povlak.	Je nastaveno příliš vysoké dávkování oplachovacího prostředku.	Snižte dávkování. Viz oddíl <i>Nastavení</i> . Pokud máte velmi měkkou vodu, můžete oplachovací prostředek ředit vodou v poměru 1:1.
Po mytí zůstávají skvrny.	Rtěnku a čaj může být těžké umýt.	Použijte mycí prostředek s bělicí přísadou.
Zbytky mycího prostředku v prostoru pro mycí prostředek pro mytí.	Prostor pro mycí prostředek byl během přidavku mycího prostředku vlhký.	Prostor pro mycí prostředek musí být během přidavku mycího prostředku suchý.
	Prostor pro mycí prostředek je zablokován.	Zkontrolujte, zda nádobí nebrání otevření prostoru pro mycí prostředek.
Řinčení během mytí v myčce.	Nádobí není správně uložené, nebo se netočí ostříkací ramena.	Zkontrolujte, zda je nádobí pevně uložené. Otočením ostříkacích ramen se ujistěte, že je nic neblokuje.
V myčce zůstává voda.	Filtry jsou ucpané.	Vyčistěte hrubý i jemný filtr.
	Filtry nejsou správně namontovány.	Zkontrolujte, zda jsou filtry správně namontovány. Viz kapitola <i>Údržba a čištění</i> .
	Zbytky ve vypouštěcí hadici.	Vyčistěte vypouštěcí hadici. Viz oddíl <i>Údržba a čištění</i> .
	Chybějící zarážka vypouštěcího čerpadla.	Zkontrolujte, zda je žlutá zarážka vypouštěcího čerpadla vpravo ve spodním odtoku na svém místě. Viz kapitola <i>Údržba a čištění</i> .
	Zauzlení vypouštěcí hadice.	Zkontrolujte, zda není hadice zauzlovaná, nebo zda nemá ostré ohyby.
	Ucpaná vypouštěcí hadice.	Odpojte vypouštěcí hadici připojenou k sifonu kuchyňského dřezu. Zkontrolujte, zda se v hadici nezaklesly zbytky jídla a zda má přípojka vnitřní průměr nejméně 14 mm.

Problém	Možné příčiny	Řešení
Nepříjemný pach v myčce.	Nečistoty kolem těsnění a v rozích.	Vyčistěte pomocí kartáče na nádobí a nepěnivého čisticího prostředku.
	Delší dobu byly používány programy s nízkou teplotou.	Zhruba jednou nebo dvakrát za měsíc spusťte program s vyšší teplotou. Nebo spusťte samočisticí program. Viz Samočištění v oddílu <i>Návod k použití myčky</i> .
Usazená mastnota v myčce nádobí.	Delší dobu byly používány programy s nízkou teplotou.	Vyberte program s vysokou teplotou, aby se mastnota na velmi špinavém nádobí rozpustila, například Intenzivní 70°. Nebo spusťte samočisticí program. Viz Samočištění v oddílu <i>Návod k použití myčky</i> .
Nádobí není dostatečně suché.	Možnost ☒ TotalDry není aktivní.	Aktivujte možnost ☒ TotalDry.
	Myčka není zcela naplněná.	Myčku zcela naplňte.
	Musí se doplnit oplachovací prostředek, nebo je dávkování příliš nízké.	Doplňte leštidlo nebo zvyšte nastavení jeho dávkování.
	Je aktivováno nastavení TAB a byl použit mycí prostředek vše-v-jednom s nedostatečným sušením.	Použijte jiný mycí prostředek vše-v-jednom nebo deaktivujte nastavení TAB a doplňte sůl a samostatné leštidlo. Viz Oplachovací prostředek v oddíle <i>Nastavení</i> .

WiFi

Problém	Možné příčiny	Řešení
Symbol sítě myčky ☼ se na displeji nezobrazuje.	Myčka je připojena k vaší bezdrátové síti.	Připojte myčku k bezdrátové síti. Viz kapitola <i>Připojení WiFi</i> .
	Připojení WiFi je deaktivováno.	Aktivujte připojení WiFi. Viz <i>Deaktivujte/aktivujte WiFi připojení</i> v kapitole <i>Připojení WiFi</i> .
Připojení k síti WiFi se nezdařilo	Myčka nemá přístup k bezdrátové síti. Nebo není router připojen k internetu.	Zkontrolujte, zda je router připojen k internetu.
		Zkontrolujte, zda bezdrátová síť používá 2,4 GHz pásmo a je viditelná. Zkuste router přesunout blíže k myčce, pokud je signál příliš slabý.
		Viz také řešení potíží v www.connectlife.io . Pokud problém přetrvává, obraťte se na nejbližší servisní středisko.
Párování se nezdařilo	Chytrý telefon nebo tablet není připojen k bezdrátové síti. Nebo není připojen k internetu router.	Zkontrolujte, zda je router připojen k internetu.
		Zkontrolujte, zda je chytrý telefon nebo tablet připojen k bezdrátové síti.
		Viz také řešení potíží v www.connectlife.io . Pokud problém přetrvává, obraťte se na nejbližší servisní středisko.
Myčka nádobí je zobrazena jako nepřipojená v <i>ConnectLife aplikaci</i> .	Připojení WiFi je deaktivováno.	Aktivujte připojení WiFi. Viz <i>Deaktivujte/aktivujte WiFi připojení</i> v kapitole <i>Připojení WiFi</i> .
		Viz také řešení potíží v www.connectlife.io . Pokud problém přetrvává, obraťte se na nejbližší servisní středisko.
Aktualizace softwaru se nezdařila.	Došlo ke ztrátě síťového připojení nebo k výpadku napájení myčky z důvodu výpadku napájení.	Před dalším pokusem se ujistěte, že není přerušeno napájení a že je síťové připojení stabilní. Pokud problém přetrvává, obraťte se na nejbližší servisní středisko.

Montáž

Je důležité, abyste si přečetli a dodržovali níže uvedené návody a pokyny. Provádějte instalaci a připojení podle samostatného návodu k instalaci.

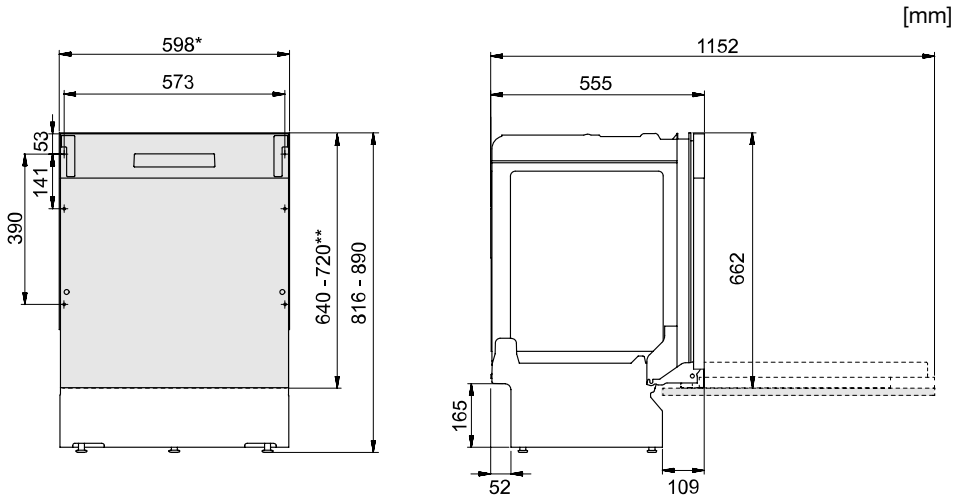

*Odstraňte plastové proužky, pokud je rozměr výklenku 596-598 mm.
Buďte opatrní! Hrany mohou být ostré. Používejte ochranné rukavice!

**Délka krycích dveří

Nominální rozměry. Skutečné rozměry se mohou lišit.

Bezpečnostní pokyny

- Elektrické, vodní a vypouštěcí přípojky smí zapojovat pouze kvalifikovaný personál.
- Vždy dodržujte platné předpisy, týkající se vody, odpadu a elektřiny.
- Při instalaci postupujte pečlivě! Noste ochranné rukavice! Vždy musejí být přítomny dvě osoby!
- Na podlahu pod myčku umístěte odkapávací podnos, aby se předešlo škodám při jakémkoli úniku vody.
- Ještě než myčku přišroubujete na místo, vyzkoušejte její chod spuštěním programu 1h 65° s volbou Rychlé mytí. Zkontrolujte, zda se myčka plní vodou a zda funguje vypouštění. Zkontrolujte také, zda všechny přípojky těsní.

VAROVÁNÍ!

Při instalaci myčky na nádobí zavřete přívod vody!

Během prací musí být zástrčka vytažena z elektrické zásuvky, nebo musí být vypnuty pojistky zásuvek!

Umístění

- Rozměry výklenku a přípojek jsou uvedeny v samostatném návodu k instalaci. Před zahájením instalace zkontrolujte, zda jsou všechny rozměry správné. Výška krycích dveří se dá upravit tak, aby byla v souladu s ostatními součástmi.

- Ujistěte se, že je místo instalace myčky dostatečně pevné. Upravte nastavitelné nohy tak, aby byla myčka v rovině.
- Pokud je myčka vestavná, musí být okolní nábytek odolný vůči kondenzaci z myčky.
- Namontujte ochrannou fólii pod pracovní desku a nahoru kolem okraje. Funkcí ochranné fólie je chránit pracovní desku před vlhkostí. (Ochranná fólie je v přiloženém plastovém sáčku.)
- Ověřte, zda je montáž myčky provedena tak, aby bylo zajištěno snadné otevírání dvířek, jinak by mohlo dojít k narušení funkce jejich zámku.
- Upozornění: pružiny dvířek mohou po osazení krytu dvířek vyžadovat seřízení. Seřídte levou a pravou pružinu dvířek stejně tak, aby byla dvířka vyvážená.

Připojení odtoku

Tato myčka na nádobí je vhodná k instalaci do vyvýšených výklenků (aby bylo dosaženo ergonomické pracovní výšky). To znamená, že myčku lze umístit tak, aby vypouštěcí hadice vedla níže než dno myčky, např. přímo do podlahové výpusti. Myčka je vybavena integrovaným vodním uzávěrem, který brání vypuštění vody z myčky během mycího cyklu.

Vypouštěcí hadici lze také připojit k připojovacímu kolenu sifonu kuchyňského dřezu. Připojovací koleno musí mít vnitřní průměr nejméně 14 mm.

Vypouštěcí hadici lze prodloužit maximálně o 3 m (celková délka vypouštěcí hadice nesmí přesáhnout 4,5 m). Všechny spojky a spojovací hadice musí mít vnitřní průměr nejméně 14 mm. V ideálním případě by však měly být vypouštěcí hadice nahrazena novou hadicí bez spojek.

Žádná část vypouštěcí hadice nesmí být výše než 950 mm nad úrovní dna myčky na nádobí.

Odtokovou hadici připevněte svorkou. Dbejte na to, aby na odtokové hadici nebyly žádné smyčky.

Připojení k přívodu vody

Používejte pouze přívodní hadici dodávanou s myčkou. Nepoužívejte staré nebo jiné náhradní hadice.

Přívodní potrubí musí být opatřeno uzavíracím kohoutkem. Kohoutek musí být snadno přístupný, aby bylo možné zavřít vodu, pokud se bude s myčkou hýbat.

Po dokončení instalace zapněte přívod vody a nechte chvíli ustálit tlak. Zkontrolujte vodotěsnost všech spojů.

Připojení k přívodu studené vody

Připojte myčku k přívodu studené vody, pokud je budova vytápěná olejem, elektřinou nebo plynem.

Připojení k přívodu teplé vody

Připojte myčku k přívodu teplé vody (max. 70 °C), pokud je budova vytápěna energeticky úsporným řešením, například dálkovým vytápěním nebo solární či geotermální energií. Připojení na teplou vodu snižuje energetickou spotřebu myčky.

UPOZORNĚNÍ!

Nepřekračuje povolenou teplotu přívodní vody. Určité materiály použité v nádobí nejsou na příliš vysoké teploty stavěné. Viz *Choulostivé nádobí* v kapitole *Naplnění myčky na nádobí*.

Elektrické zapojení

Informace o elektrickém zapojení můžete nalézt na štítku se sériovým číslem. Tyto specifikace musí odpovídat elektrickému napájení.

Myčka musí být zapojena do uzemněné zásuvky.

Nástěnná elektrická zásuvka musí být umístěna mimo místa instalace, aby byla po instalaci myčky snadno přístupná. Nepoužívejte prodlužování kabel!

Servis



Než kontaktujete servisní středisko, přečtěte si oddíl *Řešení problémů*. Pokud narazíte na problém, který nejste schopni vyřešit sami, obraťte se na nejbližší servisní středisko, které vám poskytne odbornou pomoc, viz www.gorenje.com. Náš web dále obsahuje informace o dostupnosti náhradních dílů a věcech, které můžete opravit sami.

Při kontaktování servisního oddělení mějte připraveny informace z výrobního štítku. Uveďte číslo výrobku (1) a sériové číslo (2).

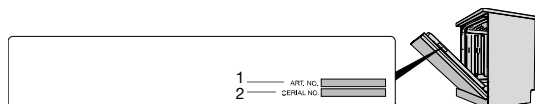
Upozornění: neodborné opravy mohou představovat riziko pro bezpečí uživatele a mohou mít vliv na záruku.



Počet programových cyklů

Stiskněte a podržte  a  po dobu 3 sekund, aby se Počet programových cyklů zobrazilo na displeji.

(Pokud myčka dokončila více než 999 cyklů, zobrazí se počet v tisících, následovaný počtem cyklů až do 999. Například: 1234 cykly se zobrazí jako 001 následované 234.)

Technické údaje a označení energetickými štítky

Technické údaje

Výška:	816-890 mm
Šířka:	598 mm
Hloubka:	555 mm
Hmotnost:	30 kg ¹⁾
Počet běžných jídelních sad:	16 ²⁾
Tlak vody:	0,03-1,0 MPa
Elektrický zapojení:	Viz typový štítek.
Jmenovitý příkon:	Viz typový štítek.

1) Hmotnost se může lišit podle odlišných specifikací.

2) Vyhovuje požadavkům normy EN 60436.

Informace pro zákazníky

Informace o výrobku naleznete na adrese www.gorenje.com, kde je zároveň odkaz na Evropskou databázi výrobků pro označování energetickými štítky (EPREL), případně můžete navštívit přímo <https://eprel.ec.europa.eu>. Podle pokynů vyhledávejte podle názvu modelu.

Viz informace na štítku se sériovým číslem. Poznamenejte si název modelu (3).

Informace pro zkušební ústav

Informace o tomto výrobku naleznete v Evropské databázi výrobků pro označování energetickými štítky (EPREL), a lze je také objednat e-mailem dishwashers@appliance-development.com.

Žádost by měla obsahovat informace ze štítku se sériovým číslem. Uveďte číslo výrobku (1), sériové číslo (2) a název modelu (3).

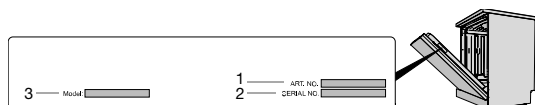

gorenje

GORENJE gospodinjski aparati, d.o.o. Naslov: Partizanska 12, 3320 Velenje, Slovenija
Telefon: +386 (0)3 899 10 00 Faks: +386 (0)3 899 28 00 www.gorenje.com



907542-a1



Vyhrazujeme si právo na změny.