

CZ

# gorenje

## DETAILNÍ NÁVOD K POUŽITÍ SKŘÍŇOVÉ CHLADNIČKY A MRAZNIČKY



Děkujeme Vám za Vaši důvěru a koupi našeho zařízení, které Vám má usnadnit domácí povinnosti. Tento podrobný manuál slouží pro usnadnění práce s tímto výrobkem. Instrukce Vám mají umožnit naučit se vše o Vašem novém zařízení tak rychle, jak je to jen možné.

Věříme, že budete s naším výrobkem spokojeni.

### **Zařízení je určeno pouze pro použití v domácnosti.**

**Lednice** je určena pro skladování čerstvého jídla za teplot nad 0°C.

**Mraznička** je určena pro mražení jídla a dlouhodobé uložení mraženého jídla (až jeden rok v závislosti na typu jídla).

Navštivte naše webové stránky, kde můžete zadat číslo modelu Vašeho zařízení, které najdete na výkonnostním štítku nebo v záručním listě. Zde můžete najít podrobný popis Vašeho zařízení, tipy pro jeho použití, řešení problémů, servisní informace, pokyny k použití, atd.



<http://www.gorenje.com>



Důležitá bezpečnostní varování

# OBSAH

---

<b>4 DŮLEŽITÉ POZNÁMKY A PREVENTIVNÍ OPATŘENÍ</b> ..... 4 Bezpečnostní informace a varování	ÚVOD
<b>11 INSTALACE NOVÉHO SPOTŘEBIČE</b> ..... <b>13 POPIS SPOTŘEBIČE</b> ..... <b>14 ZMĚNA SMĚRU OTVÍRÁNÍ DVÍŘEK</b> ..... <b>19 OVLÁDAČE NA DISPLEJI</b> ..... <b>20 POUŽÍVÁNÍ SPOTŘEBIČE</b>	POPIS SPOTŘEBIČE
<b>24 UŽITEČNÉ RADY A TIPY</b> ..... <b>26 ČIŠTĚNÍ A OŠETŘOVÁNÍ</b>	ODMRAZENÍ A ČIŠTĚNÍ SPOTŘEBIČE
<b>29 ODSTRAŇOVÁNÍ PORUCH</b> ..... <b>31 LIKVIDACE SPOTŘEBIČE</b>	OSTATNÍ

# DŮLEŽITÉ POZNÁMKY A PREVENTIVNÍ OPATŘENÍ

---



## BEZPEČNOSTNÍ INFORMACE A VAROVÁNÍ

Pro svou bezpečnost a správné používání si před instalací a prvním použitím spotřebiče pečlivě přečtete tento návod pro uživatele včetně tipů a varování. Aby nevznikaly zbytečné chyby a nehody, je důležité zajistit, aby byly všechny osoby, které spotřebič používají, důkladně obeznámeny s jeho obsluhou a bezpečnostními prvky. Tento návod uchovejte a zajistěte, aby byl vždy přiložen ke spotřebiči, pokud dojde k jeho přemístění nebo prodeji, aby tak byl po celou dobu jeho životnosti každý, kdo ho bude používat, dostatečně informován o jeho použití a bezpečnosti. K zajištění ochrany života a majetku respektujte varování obsažená v tomto návodu, protože výrobce není odpovědný za škody způsobené nedbalostí.

### **Bezpečnost dětí a jiných zranitelných osob**

V souladu s normou EN

Tento spotřebič mohou používat děti nad 8 let a osoby se sníženými fyzickými, smyslovými a duševními schopnostmi nebo nedostatečnými zkušenostmi a znalostmi, pouze pokud jsou pod dohledem, obdržely patřičné pokyny ohledně bezpečného používání spotřebiče a chápou související nebezpečí. Děti si se spotřebičem nesmí hrát. Děti nesmí provádět čištění a údržbu spotřebiče bez dohledu.

Děti ve věku 3 až 8 let mohou vkládat věci do chladicího zařízení a vykládat je.

V souladu s normou IEC

Tento spotřebič není určen pro používání osobami (včetně dětí) se sníženými fyzickými, smyslovými nebo duševními schopnostmi nebo nedostatečnými zkušenostmi a znalostmi, pokud jim není zajištěn dohled nebo pokyny pro používání spotřebiče od osoby odpovědné za jejich bezpečnost.

- Veškeré obaly uchovávejte mimo dosah dětí, protože hrozí nebezpečí udušení.
- Až budete provádět likvidaci spotřebiče, vytáhněte zástrčku ze zásuvky, potom odřízněte připojovací kabel (co nejdříve u spotřebiče) a odmontujte dveře, aby děti při případné hře neutrpěly úraz elektrickým proudem nebo aby se nemohly zavřít do spotřebiče.
- Pokud má tento spotřebič s magnetickým těsněním dveří nahradit starší spotřebič, který má na dveřích nebo víku pružinový zámek (západku), nezapomeňte před likvidací starého spotřebiče poškodit jeho pružinový zámek, aby ztratil funkčnost. Tak se z něj nestane smrtící past pro děti.



### **Všeobecná bezpečnostní upozornění**

- **VAROVÁNÍ**—Tento spotřebič je určen k používání v domácnostech a podobném prostředí, například
  - v kuchyňkách pro personál v obchodech, kancelářích a na jiných pracovištích;
  - na farmách a pro klienty v hotelech, motelech a jiných ubytovacích zařízeních;
  - v zařízeních poskytujících ubytování se snídaní;
  - v občerstvovacích a podobných nemaloobchodních zařízeních.

- **VAROVÁNÍ** — Ve spotřebiči neskladujte výbušné látky, například aerosolové nádoby s hořlavým hnacím plynem. **VAROVÁNÍ**---Pokud je přívodní šňůra poškozená, musí ji vyměnit výrobce, jeho servisní technik nebo podobně kvalifikované osoby, aby nevzniklo nebezpečí.
- **VAROVÁNÍ**---Větrací otvory v plášti spotřebiče i ve vestavěné konstrukci udržujte vždy volné. **VAROVÁNÍ**---K urychlení procesu rozmrazování nepoužívejte mechanické pomůcky ani jiné prostředky než ty, které jsou doporučené výrobcem.
- **VAROVÁNÍ**---Chladicí obvod chraňte před poškozením. **VAROVÁNÍ** — V prostorech spotřebiče určených pro uložení potravin nepoužívejte elektrické spotřebiče, pokud se nejedná o spotřebiče doporučené výrobcem.
- **VAROVÁNÍ**— Chladivo a izolační plyn jsou hořlavé. V případě likvidace spotřebiče předejte spotřebič pouze autorizovanému středisku pro likvidaci odpadu. Nevystavujte otevřenému ohni.
- **VAROVÁNÍ** —Při ustavování spotřebiče zkontrolujte, zda není přívodní elektrický kabel někde zachycený nebo poškozený.
- **VAROVÁNÍ** —K zadní části spotřebiče neumísťujte kombinované přenosné zásuvkové výstupy nebo přenosné zdroje energie.

## **Výměna LED žárovky**

- **VAROVÁNÍ**—LED žárovku nesmí vyměňovat uživatel! Pokud dojde k poškození LED žárovky, kontaktujte linku pro pomoc zákazníkům.

## **Chladivo**

Chladivový okruh spotřebiče obsahuje chladivo izobuten (R600a), což je přírodní plyn s vysokou kompatibilitou

s životním prostředím, který je ovšem hořlavý. Během přepravy a instalace spotřebiče zajistěte, aby nedošlo k poškození žádné části chladivového okruhu.

Chladivo (R600a) je hořlavé.

- **VAROVÁNÍ** —Ledničky obsahují v chladivo a plyny v izolaci. Chladivo a plyny vyžadují odbornou likvidaci, protože mohou způsobit poranění očí nebo vznícení. Před řádnou likvidací zkontrolujte, zda není poškozené potrubí s chladivem.



### **Varování! Nebezpečí požáru / hořlavé materiály.**

Pokud dojde k poškození chladivového okruhu:

- Chraňte spotřebič před plameny a zdroji zapálení.
- Důkladně vyvětrejte místnost, kde se spotřebič nachází.

Je nebezpečné měnit specifikace nebo tento výrobek jakkoli upravovat.

Jakékoli poškození elektrické šňůry může mít za následek zkrat, požár a/nebo úraz elektrickým proudem.



### **Elektrická bezpečnost**

- Elektrickou šňůru není dovoleno prodlužovat.
- Chraňte elektrickou šňůru před přiskřípnutím nebo poškozením. Přiskřípnutá nebo poškozená šňůra se může přehřívat a způsobit požár.
- Zajistěte si, abyste měli vždy volný přístup k hlavní zástrčce spotřebiče.
- Za hlavní kabel netahejte.
- Pokud je zásuvka ve stěně uvolněná, nepřipojujte k ní zástrčku. Hrozí nebezpečí úrazu elektrickým proudem nebo požáru.
- Není dovoleno uvádět spotřebič do provozu bez krytu

vnitřní osvětlovací žárovky.

- Ledničky musí být napájeny pouze jednofázovým střídavým proudem 220~240V/50Hz. Pokud napájení v oblasti uživatele kolísá natolik, že napětí překračuje tento rozsah, musí být v zájmu bezpečnosti použit automatický regulátor napětí AC nad 350 W. Lednička musí být připojena k samostatné zásuvce a nikoli k zásuvce společné i pro jiné elektrické spotřebiče. Její zástrčka musí odpovídat zásuvce s uzemňovacím kabelem.

## **Každodenní používání**

- Neskladujte ve spotřebiči hořlavé plyny ani kapaliny. Hrozí nebezpečí výbuchu.
- Neuvádějte ve spotřebiči do provozu žádné elektrické přístroje (např. elektrické výrobníky zmrzliny, mixéry apod.).
- Při odpojování ze síťové zásuvky vždy tahejte za zástrčku, netahejte za kabel.
- Nedávejte do blízkosti plastových dílů spotřebiče žádné horké předměty.
- Nedávejte potraviny přímo proti výstupu vzduchu na zadní stěně.
- Předem zabalené mrazené potraviny skladujte v souladu s pokyny výrobce mrazených potravin.
- Pečlivě dodržujte doporučení výrobce pro skladování. Viz příslušné pokyny pro skladování.
- Nedávejte do mrazničky sycené nebo perlivé nápoje, protože ty působí tlakem na nádobu a mohou způsobit její explozi a následné poškození spotřebiče.
- Mrazené potraviny mohou způsobit omrzliny, pokud jsou konzumovány ihned po vyjmutí z mrazničky.
- Nestavte spotřebič na přímé sluneční světlo.
- Hořící svíčky, lampy a jiné předměty s otevřeným ohněm nepřibližujte ke spotřebiči, aby nevznikl požár.



- Spotřebič je určen pro uchovávání potravin a/nebo nápojů v běžné domácnosti popsanych v tomto návodu. Spotřebič je těžký. Při jeho přemísťování je zapotřebí opatrnost.
- Nevytahujte předměty z mrazničky
- ani se jich nedotýkejte, pokud máte vlhké / mokré ruce, protože byste mohli utrpět odřeniny nebo omrzliny.
- Na základnu, zásuvky, dveře apod. nikdy nestoupejte.
- Mrazení potravin se po rozmrazení nesmí nikdy znovu zmrazovat.
- Nekonzumujte drcený led nebo kostky ledu přímo z mrazničky, protože by vám to mohlo způsobit omrzliny v ústech a na rtech.
- Aby nedošlo k padání předmětů, které by způsobilo zranění nebo poškození
- spotřebiče, nepřetěžujte policičky ve dveřích ani nedávejte příliš mnoho potravin do zásuvek na ovoce a zeleninu.
- VAROVÁNÍ - Potraviny před vložením do ledničky je třeba zabalit do příslušného obalu. Tekutiny musí být skladovány v lahvích nebo v uzavřených nádobách, aby se zabránilo jejich rozlití, protože zařízení je obtížné čistit.

## **Pozor!**

### **Ošetřování a čištění**

- Před prováděním údržby vypněte spotřebič a vytáhněte zástrčku ze síťové zásuvky.
- Spotřebič nečistěte kovovými předměty, parním čističem, éterickými oleji, organickými rozpouštědly nebo abrazivními čisticími prostředky.
- Námrazu ze spotřebiče neodstraňujte ostrými předměty. Použijte plastovou škrabku.

## **Instalace - Důležité!**

- Při provádění elektrické instalace pečlivě dodržujte pokyny obsažené v tomto návodu.
- Spotřebič vybalte a zkontrolujte, zda není poškozený. Pokud je spotřebič poškozený, nezapojujte ho. Případné škody ihned nahlasejte prodejci, od kterého jste spotřebič koupili. V tom případě si schovejte obal.
- Doporučujeme počkat aspoň čtyři hodiny před připojením spotřebiče, aby měl olej čas natéct zpět do kompresoru.
- Kolem spotřebiče musí být umožněna dostatečná cirkulace vzduchu, aby se nepřehříval. Aby bylo zajištěno dostatečné větrání, dodržujte pokyny pro instalaci. Zadní stěna spotřebiče by pokud možno neměla být příliš blízko ke stěně, aby nedošlo ke kontaktu nebo zachycení částí, které se zahřívají (kompresor, kondenzátor), a k následnému požáru; dodržujte pokyny pro instalaci.
- Spotřebič nesmí být umístěn do blízkosti radiátorů nebo vařičů.
- Zajistěte, aby byla po instalaci spotřebiče přístupná síťová zástrčka.

## **Servis**

- Práce související s elektrickým zařízením při provádění servisu spotřebiče musí provádět kvalifikovaný elektrikář nebo podobná kompetentní osoba.
- Servis tohoto výrobku musí provádět autorizované servisní středisko a musí být používány pouze originální náhradní díly.
  - 1) Spotřebič je nenamrzající nenamrzající.
  - 2) Spotřebič obsahuje mrazničku.

# INSTALACE NOVÉHO SPOTŘEBIČE

- Před prvním použitím spotřebiče byste měli být informováni o následujících doporučeních.

## Větrání spotřebiče

Za účelem zlepšení účinnosti chladicího systému a úspory energie, je třeba zachovat dobré větrání kolem spotřebiče. Z tohoto důvodu by měl být k dispozici kolem chladničky dostatečný volný prostor.

Doporučení: Je vhodné, aby bylo alespoň 50-70 mm místa od zadní strany ke zdi, nejméně 100 mm od jeho horní části, alespoň 100 mm ze strany od stěny, a mít volný prostor vepředu, aby se daly dveře otevřít do úhlu 120 °.

Jak je znázorněno na následujících diagramech.

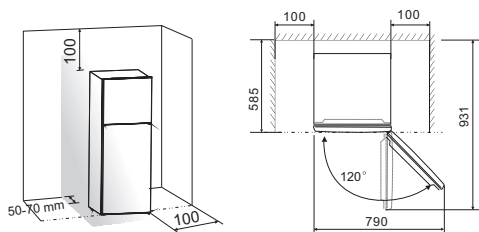

## Poznámka:

- Instalujte spotřebič v suchých a dobře větraných místnostech. Spotřebič bude pracovat správně, pokud bude okolní teplota v mezích, specifikovaných v následující tabulce. Třída spotřebiče je uvedena na výkonnostním štítku se základními údaji o zařízení.

Klimatická třída	Teplota prostředí
SN	+10 °C až +32 °C
N	+16 °C až +32 °C
ST	+16 °C až +38 °C
T	+16 °C až +43 °C

- Umístěte spotřebič na suchém místě, aby se zabránilo vysoké vlhkosti.
- Spotřebič udržujte mimo dosah přímého slunečního svitu, deště nebo mrazu. Postavte spotřebič daleko od zdrojů tepla, jako jsou kamna, krby nebo topná tělesa.

## Vyrovnění spotřebiče

- Pro dostatečné vyrovnění a cirkulaci vzduchu ve spodní zadní části spotřebiče může být nutné nastavit spodní nožičky. Můžete je nastavit ručně nebo pomocí vhodného klíče.
- Aby se dveře mohly samostatně zavírat, nakloňte vrchní část dozadu asi o 10 mm.

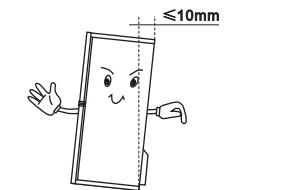

# POPIS SPOTŘEBIČE

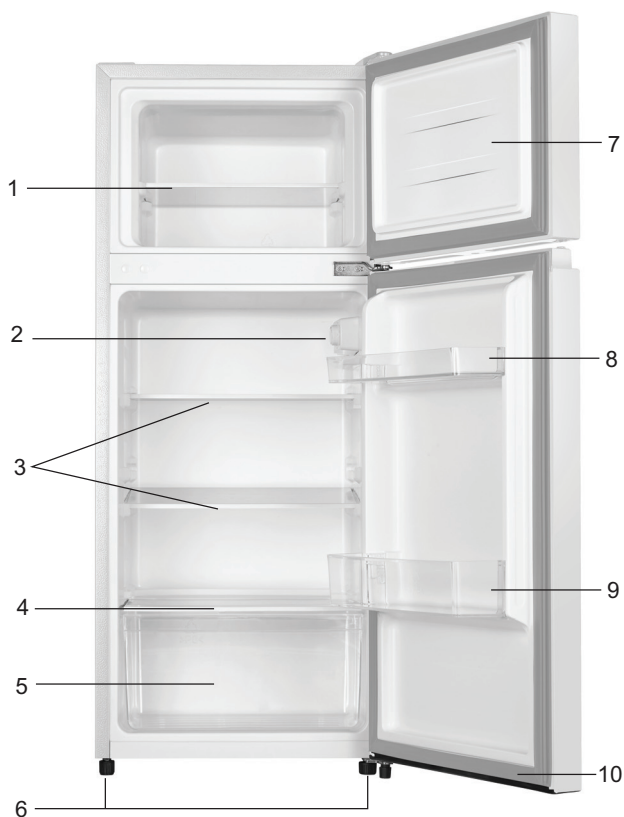

- |  |                                |
|--|--------------------------------|
| 1. Police do mrazáku                   | 6. Nastavitelná spodní nožička |
| 2. Ovládací panel a LED osvětlení      | 7. Dvířka mrazáku              |
| 3. Police do chladničky                | 8. Horní dveřní přihrádka      |
| 4. Kryt přihrádky pro ovoce a zeleninu | 9. Spodní dveřní přihrádka     |
| 5. Přihrádka pro ovoce a zeleninu      | 10. Dvířka chladničky          |

**Poznámka:** Z důvodu neustálé úpravy našich výrobků se může chladnička mírně lišit od uvedené v návodu k obsluze, funkce a způsob použití zůstávají přesto nezměněné. Pro získání většího prostoru v mrazničce můžete vyndat police do mrazáku.

# ZMĚNA SMĚRU OTVÍRÁNÍ DVÍŘEK

Strana, na kterou se dveře otevírají může být změněna, z pravé strany (jak je dodáváno) na levou stranu, pokud to místo instalace vyžaduje.

Potřebné nářadí.

		
<b>8mm nástrčkový klíč</b>	<b>Křížový šroubovák</b>	
		
<b>Stěrka</b>	<b>tenký šroubovák</b>	<b>8mm klíč</b>

Poznámka: Abyste se vyhnuli zranění sebe a/nebo majetku, doporučujeme, aby vám během procesu obrácení dveří někdo asistoval. Ujistěte se, že je spotřebič odpojený a prázdný. Obecně se doporučují následující kroky.

1. Postavte ledničku, otevřete dveře a vyjměte věci ve dveřích a zavřete je.
2. Otevřete kryt otvoru pro šroub a kryt horního pantu, který je v pravém horním rohu chladničky.

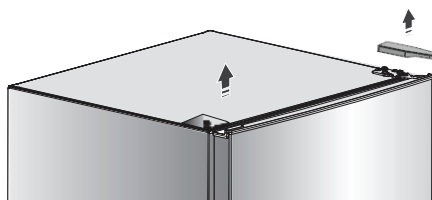

3. Odšroubujte speciální samořezné šrouby, které slouží pro upevnění pravého horního závěsu 8 mm nástrčkovým klíčem (při této činnosti podepřete horní dvířka rukou).

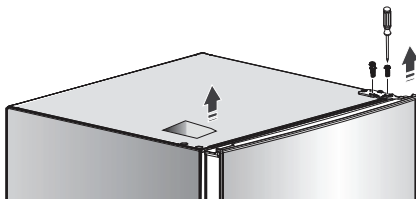

4. Odstraňte pravý horní díl závěsu a kryt otvoru pro šrouby, položte je na hladký povrch.

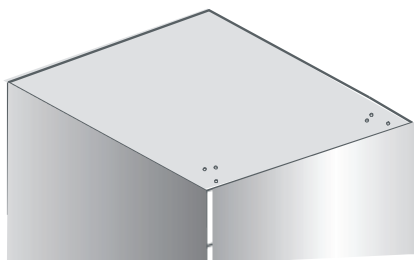

5. Odstraňte horní dvířka a umístěte je na hladký povrch tak, aby panel dvířek směřoval nahoru.
6. Uvolněte šrouby sloužící k upevnění prostředního závěsu a vyjměte prostřední pant. Poté otočte prostřední pant o 180 °. Vezměte podložku z osky a nasadte ji na opačný konec. Aby dobře fungovala, musí být správně nasazena.

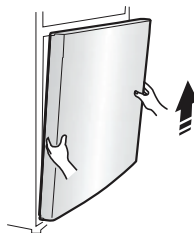
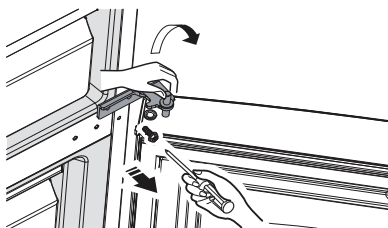

7. Odstraňte spodní dvířka a položte panel nahoru na hladký povrch.
8. Vyměňte kryty otvorů šroubů na střední krycí desce zleva doprava (jak je znázorněno na obrázku níže).

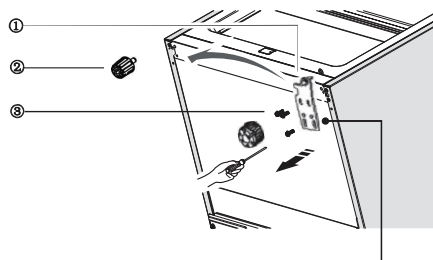
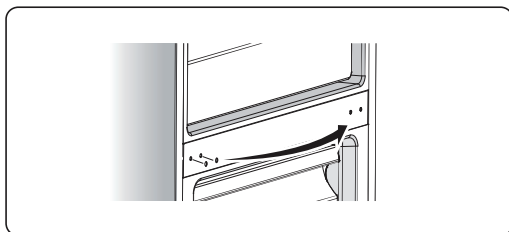

9. Pomocí 8 mm nástrčkového šroubováku sejměte spodní část závěsu a pevnou desku přední nohy. Poté odšroubujte spodní osu závěsu a otočte spodní závěs o 180° a poté přišroubujte a namontujte podložku.

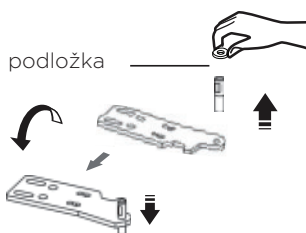

Poznámka: podložka může přilnout ke spodním dveřím.

**Poznámka:** Než položíte chladničku na její zadní stěnu za účelem přístupu k základně, měli byste ji podložit měkkou pěnovou podložkou nebo podobným materiálem, aby nedošlo k poškození chladicích trubek na zadní straně chladničky.



10. Vyměňte spodní část závěsu na levou a pevnou desku přední nohy doprava a upevněte je šrouby. Poté nainstalujte nastavitelné spodní části nožiček.

Spodní díl závěsu (levý)

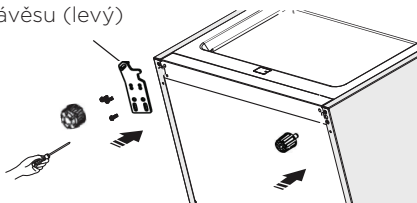

11. Přesuňte blok dveří zprava doleva pomocí šroubováků Phillips.

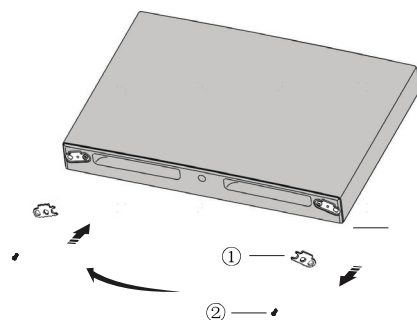

- ① Blok dveří  
② Samořezné šrouby

12. Postavte chladničku, posuňte spodní dvířka a upravte jejich polohu tak, aby byla zarovnána spodní strana otvoru (levá) a osa spodního závěsu. Poté nastavte střední závěs a vyrovnejte osu středního závěsu na vyšší (levou) stranu otvoru. Poté nainstalujte střední závěs.

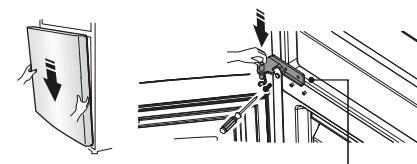

Poznámka: podložka může přilnout ke spodním dveřím.

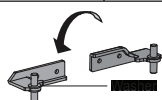

13. Posuňte horní dvířka do vhodné polohy a přišroubujte horní závěs.

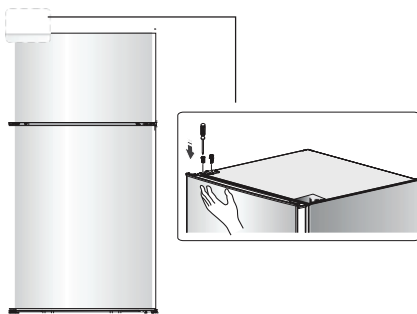

14. Nainstalujte pravý horní kryt závěsů (2) do levého rohu. Instalujte kryt otvoru pro šroub do pravého rohu chladničky.

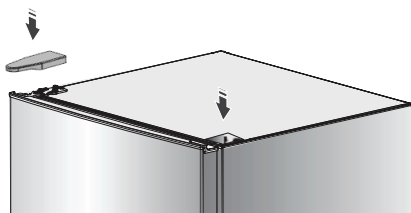

15. Postavte a vyrovnejte spotřebič.

POZNÁMKA: Před zapnutím spotřebiče doporučujeme počkat asi 2 hodiny.

# OVLÁDAČE NA DISPLEJI

---

## Spuštění a nastavení teploty

- Zasuňte zástrčku napájecího kabelu do zásuvky s ochranným zemnicím kontaktem. Když jsou otevřená dvířka prostoru chladničky, rozsvítí se vnitřní osvětlení. Po umístění chladničky na místo počkejte 5 minut, než dojde k dodání elektřiny. Neskladujte nic v lednici, dokud není teplota uvnitř dostatečně nízká.
- Ovladač volby teploty se nachází na pravé straně chladicího prostoru.

**Nastavení 0 znamená:** Vypnutí. Otáčením ve směru hodinových ručiček zapnete chladicí jednotku.

**Nastavení „1“ znamená:** Nejvyšší teplotu, nejteplejší nastavení.

**Nastavení „7“ (konec) znamená:** Nejnižší teplotu, nejchladnější nastavení.

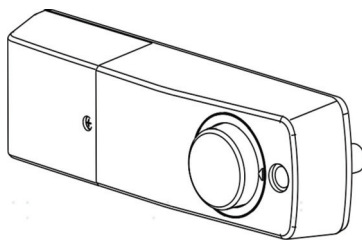
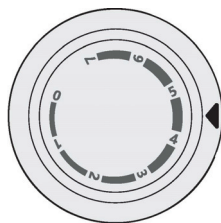

**Důležité!** Jako výchozí nastavení se doporučuje nastavení mezi 4 a 5. Podle osobních preferencí otočte knoflíkem na teplejší nebo chladnější prostředí. Mějte prosím na paměti, že když otočíte knoflíkem pro větší chlad, výsledek může vést k vyšší spotřebě energie.

**Důležité!** Vysoké okolní teploty (např. během horkých letních dní) a chladnější nastavení (pozice 6 až 7) mohou způsobit, že kompresor bude pracovat nepřetržitě nebo dokonce bez zastavení!

**Příčina:** když je okolní teplota vysoká, kompresor musí pracovat nepřetržitě k zachování nízké teploty ve spotřebiči.

# POUŽÍVÁNÍ SPOTŘEBIČE

---

## Příslušenství

### Pohyblivé přihrádky

- Různé skleněné, plastové odkládací přihrádky nebo ocelové zásobníky jsou dodané s vaším spotřebičem, přičemž různé modely obsahují různé kombinace a různé modely mají odlišné vlastnosti.
- Stěny chladničky jsou vybavené řadou držáků, čímž lze tyto přihrádky umístit dle potřeby.

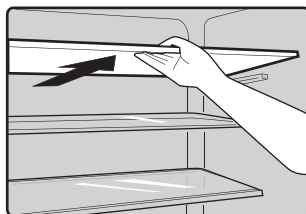

### Vyjmutí a vložení přihrádek

Varování: Přihrádky musí uživatel opatrně odstranit a nainstalovat! Pokud jsou přihrádky poškozené, kontaktujte autorizované servisní středisko. Pro výměnu přihrádky dvířek postupujte dle níže uvedených kroků:

#### Vyjmutí přihrádky dvířek

- Zatlačte pravou stranu přihrádky dvířek dovnitř, se současným podržením levé strany.
- Když je zářez přihrádky oddělen od dvířek chladničky, vyjměte přihrádku šikmo směrem nahoru.

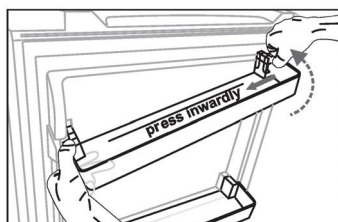

#### Instalace přihrádek dvířek

- Nejdříve nakloňte levou stranu přihrádky dvířek a ujistěte se, zda zářez zapadnul do dvířek.
- Pak zatlačte pravou stranu dovnitř a zatlačte ji směrem dolů na správné místo.

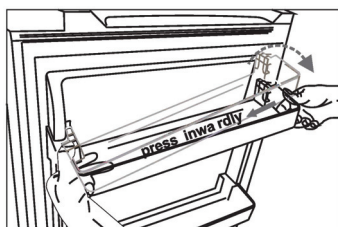

### Prostor chladničky

- Slouží pro skladování potravin, které se nemusí mrazit a jednotlivé jeho části jsou vhodné pro různé druhy potravin.

### Prostor pro mražení potravin

- Slouží pro mražení čerstvých potravin a dlouhodobé skladování mražených a hlubokozmražených potravin.

### Rozmrazování potravin

- V prostoru chladničky.
- Při pokojové teplotě.
- V mikrovlnné troubě.
- V běžné nebo horkovzdušné troubě.
- Potraviny byste po rozmrazení neměli opět zmrazovat, s výjimkou speciálních případů.

### Přihrádka pro ovoce a zeleninu

- Slouží pro skladování ovoce a zeleniny.

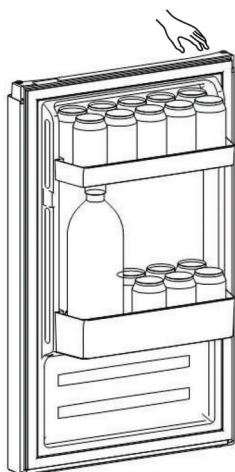

### Umístění coly

- Aby se omezily otřesy předmětů při otevírání a zavírání dveří, lahve coly by měly být umístěny co nejdále od strany s pantem a ty nejvyšší by měly být umístěny vespod.
- Abyste zamezili otřesům předmětů, neotevírejte a nezavírejte dvířka velkou silou.

**Abyste se vyhnuli kontaminaci jídla, postupujte podle následujících pokynů.**

- Pokud necháte dveře spotřebiče po delší dobu otevřené, může to vést k značnému zvýšení teploty v prostorech spotřebiče.
- Pravidelně čistěte odvodové kanálky a povrchy, které jsou v kontaktu s jídlem.
- Surové maso a ryby skladujte v chladničce ve vhodných nádobkách, aby nebylo v kontaktu a nekapalo na jiné potraviny.
- Přihrádky se dvěma hvězdičkami jsou vhodné ke skladování před-zamrznutých potravin, zmrazliny a k děláni kostek ledu.
- Přihrádky s jednou, dvěma či třemi hvězdičkami nejsou vhodné ke zmrazování čerstvých potravin.

Pořadí	Přihrádka TYP	Cílová skladovací teplota.[°C]	Vhodné potraviny
1	Chladnička	+2 ≤ +8	Vajíčka, uvažené pokrmy, balené potraviny, ovoce, zelenina, mléčné výrobky, dorty, nápoje a jiné potraviny, které nejsou vhodné ke zmrazování.
2	(**)* - Mraznička	≤ -18	Mořské plody (ryby, krevety, mušle), sladkovodní produkty a masné výrobky (doporučená doba skladování je 3 měsíce - výživná hodnota a chuť se časem snižuje), vhodné ke zmrazování čerstvých potravin.
3	*** - Mraznička	≤ -18	Mořské plody (ryby, krevety, mušle), sladkovodní produkty a masné výrobky (doporučená doba skladování je 3 měsíce - výživná hodnota a chuť se časem snižuje). Není vhodné ke zmrazování čerstvých potravin.
4	** - Mraznička	≤ -12	Mořské plody (ryby, krevety, mušle), sladkovodní produkty a masné výrobky (doporučená doba skladování je 2 měsíce - výživná hodnota a chuť se časem snižuje). Není vhodné ke zmrazování čerstvých potravin.

Pořadí	Příhrádka TYP	Cílová skladovací teplota.[°C]	Vhodné potraviny
5	* – Mraznička	≤ -6	Mořské plody (ryby, krevety, mušle), sladkovodní produkty a masné výrobky (doporučená doba skladování je 1 měsíc - výživná hodnota a chuť se časem snižuje). Není vhodné ke zmrazování čerstvých potravin.
6	0 hvězdiček	-6 ≤ 0	Čerstvé vepřové, hovězí, kuřecí maso, ryby, některé balené zpracované potraviny atd. (Doporučuje se konzumace tentýž den, či nejpozději do 3 dní). Částečně zabalené zpracované potraviny (potraviny nevhodné ke zmrazování)
7	Chlazení	-2 ≤ +3	Čerstvé či zmrazené vepřové, hovězí, kuřecí maso, a sladkovodní produkty atd. (při skladování po dobu 7 dní pod teplotou 0 °C a nad 0 °C je doporučena konzumace tentýž den, nejpozději do 2 dnů). Mořské plody (pod 0 do 15 dní, nedoporučuje se skladování nad 0 °C)
8	Čerstvé potraviny	0 ≤ +4	Čerstvé vepřové, hovězí, kuřecí maso, uvařené potraviny atd. (Doporučuje se konzumace tentýž den, či nejpozději do 3 dní)
9	Víno	+5 ≤ +20	Červené, bílé víno, či sekt.

**Poznámka: skladujte prosím různé potraviny podle příhrádek nebo cílové skladovací teploty zakoupených produktů.**

- Pokud chladicí spotřebič zůstane po delší dobu prázdný, vypněte ho, odmrzte, očistěte a osušte. Dvířka nechte otevřená, aby se předešlo vzniku plísní uvnitř spotřebiče.

**Čištění dávkovače vody (speciálně pro výrobky s dávkovačem vody):**

- Vyčistěte nádrže na vodu, pokud nebyly použity po dobu 48 hodin; propláchněte vodní systém připojený k přívodu vody, pokud voda nebyla čerpána po dobu 5 dnů.

**VAROVÁNÍ!** Potraviny je třeba před vložením do chladničky zabalit do sáčku a tekutiny je třeba nalít do lahví nebo nádob s uzávěrem, aby se předešlo problému, že by konstrukce výrobku nebylo tak snadné čistit.

# UŽITEČNÉ RADY A TIPY

---

## **Tipy pro úsporu energie**

Pro úsporu energie vám doporučujeme dodržování níže uvedených tipů.

- Nenechávejte dvířka otevřená zbytečně dlouho.
- Ujistěte se, zda spotřebič stojí mimo zdroje tepla (přímé sluneční záření, elektrická trouba nebo sporák apod).
- Nenastavujte zbytečně nízkou teplotu.
- Do spotřebiče nedávejte teplé potraviny nebo tekutiny.
- Spotřebič umístěte na dobře větrané, suché místo. Přečtěte si kapitulu o instalaci spotřebiče.
- Pokud nákres znázorňuje správnou kombinaci šuplíků, zásobníků a přihrádek, neupravujte tuto kombinaci, protože je navržena pro nejlepší energetickou účinnost.

## **Tipy pro chlazení**

- Nedávejte horké pokrmy do chladničky nebo mrazničky, vnitřní teplota se zvýší, což vede k delší činnosti kompresoru a vyšší spotřebě energie.
- Potraviny překryjte nebo zabalte, zejména pokud mají výrazné aroma.
- Potraviny uložte tak, aby mohl kolem nich volně proudit vzduch.
- Maso (všechny druhy) Zabalte do polyetylenové fólie: zabalte a dejte na skleněnou přihrádku nad zásobník zeleniny. Dodržujte výrobcem doporučené doby skladování a spotřeby.
- Vařené potraviny, studené pokrmy apod.: musíte je překrýt a lze je umístit na kteroukoliv přihrádku.
- Ovoce a zelenina: musíte je skladovat ve speciálním dodaném zásobníku.
- Máslo a sýr: musíte je neprodyšně zabalit do fólie.
- Láhve mléka: měly by mít víčko a musíte je uložit do přihrádky dvířek.

## **Tipy pro zmrazování**

- Při prvním spuštění spotřebiče nebo po dlouhé době odstavení. Před vložením pokrmů do chladničky nechte spotřebič pracovat nejméně 2 hodiny s nejvyšším nastavením.
- Připravte si potraviny na malé porce, které můžete rychle a zcela zmrazit a pro rozmrazení jen požadovaného množství.
- Potraviny zabalte do hliníkové nebo polyetylenové (plastové) fólie a ujistěte se, zda je balení neprodyšné.
- Zabraňte kontaktu čerstvých nezmrazených potravin s již zmraženými, abyste zabránili zvýšení teploty zmražených potravin.
- Pokud mražené pokrmy konzumujete ihned po vyjmutí z mrazničky, může s největší pravděpodobností dojít k popálení kůže mrazem.
- Doporučujeme označit zmražené balení názvem a datem mražení, abyste mohli zajistit sledování doby uskladnění.



### **Tipy pro skladování mražených potravin**

- Ujistěte se, zda byly mražené potraviny u prodejce správně uskladněné.
- Již rozmražené potraviny se rychle kazí a nesmíte je opětovně zmrazit
- Nepřekračujte datum spotřeby uváděný výrobcem potravin. Poznámka: Pokud spotřebič obsahuje související příslušenství a funkce.

### **Vypnutí vašeho spotřebiče**

Pokud je třeba spotřebič vypnout na delší dobu, je třeba provést následující kroky, aby se zabránilo plesnivění spotřebiče.

1. Odstraňte všechno jídlo.
2. Odpojte zástrčku od síťové zásuvky.
3. Důkladně vyčistěte a vysušte interiér.
4. Ujistěte se, že jsou všechna dvířka mírně otevřená, aby mohl vzduch cirkulovat.

# ČIŠTĚNÍ A OŠETŘOVÁNÍ

---

Z hygienických důvodů je nutné pravidelné čistit vnitřní prostor spotřebiče, včetně vnitřních doplňků. Spotřebič byste měli čistit nejméně jednou za dva měsíce.

## **Varování!**

Spotřebič nesmíte v průběhu čištění připojit k elektrické síti. Před čištěním spotřebič vypněte a odpojte zástrčku napájecího kabelu od síťové zásuvky, vypněte jistič nebo vydejte pojistku.

## **Čištění zvenčí**

Aby spotřebič stále dobře vypadal, měli byste ho pravidelně čistit

- Digitální panel a panel s displejem otřete čistým měkkým hadříkem.
- Pokud chcete použít vodu, nastříkejte ji na čisticí hadřík a nikoli přímo na povrch spotřebiče. Tím zajistíte rovnoměrné rozmístění vlhkosti po celém povrchu.
- Dveře, madla a povrchy skříně očistěte slabým čisticím prostředkem a potom je otřete dosucha měkkým hadříkem.

## **Pozor!**

- Nepoužívejte ostré předměty, protože by mohly poškrábat povrch.
- K čištění nepoužívejte ředidla, čisticí prostředky na auta, chlórové bělicí prostředky, éterické oleje, abrazivní čisticí prostředky nebo organická rozpouštědla jako například benzen. Mohly by způsobit poškození povrchu spotřebičů a zapříčinit požár.

## **Čištění zevnitř**

Vnitřek spotřebiče čistěte pravidelně. Čištění je snadnější, když je v ledničce málo potravin.

Vnitřek ledničky otřete slabým roztokem jedlé sody a pak ho opláchněte teplou vodou za pomoci vyždímané houbičky nebo hadříku. Otřete úplně dosucha, než vrátíte na místo police a zásuvky. Důkladně osušte všechny povrchy a vyjímatelné díly.

## **Čištění těsnění dveří**

Těsnění dveří pečlivě udržujte v čistotě. Lepkavé potraviny a nápoje mohou způsobit, že se těsnění přilepí ke skříně lednice a utrhne se, až otevřete dveře. Těsnění myjte slabým čisticím prostředkem a teplou vodou. Po očištění ho opláchněte a důkladně osušte. Pozor! Teprve když je těsnění úplně suché, můžete spotřebič znovu zapnout.

## **Rozmrazování**

### **Rozmrazování prostoru pro skladování čerstvých potravin**

- Rozmrazená voda se prostřednictvím odtokového potrubí automaticky odvede do odkapávací nádoby v zadní části chladničky.

### **Rozmrazování prostoru pro skladování mražených potravin**

- Rozmrazování v prostoru mražení se provádí manuálně. Před rozmrazováním vyndejte z prostoru potraviny.
- Vyjměte výrobek ledu nebo jej dočasně vložte do prostoru pro skladování čerstvých potravin.
- Nastavte ovladač regulátoru teploty do polohy »O« ((ve které kompresor přestane pracovat) a nechte dvířka chladničky otevřená, dokud se led a námraza zcela nerozpustí a neshromáždí se ve spodní části mrazicího prostoru. Odstraňte vodu pomocí jemné utěrky. • K urychlení odmrazování můžete vložit do mrazicího prostoru misku s teplou vodou (přibližně 50°C) a oškrábat led a námrazu pomocí škrabky. Pak skončení nezapomeňte nastavit ovladač regulátoru teploty do jeho původní polohy.
- Během rozmrazování nedoporučujeme ohřívat mrazicí prostor horkou vodou nebo fénem, aby nedošlo k deformaci vnitřního povrchu.
- Nedoporučujeme oškrabovat led a námrazu nebo samotné potraviny z nádob, které se slepily dohromady s jinými potravinami, pomocí ostrých předmětů nebo dřevěných tyčí, aby nedošlo k poškození vnitřního povrchu chladničky nebo povrchu výparníku.

**Varování!** K vypnutí spotřebiče před odmrazováním nastavte regulátor teploty do polohy »O«.

**Upozornění!** Chladničku odmrazujte nejméně jednou měsíčně. V průběhu použití, pokud otvíráte dvířka příliš často nebo pokud používáte spotřebič v oblasti s vysokou vlhkostí, doporučujeme odmrazovat spotřebič jednou za dva týdny.

### **Vyřazení z provozu na dlouhou dobu**

- Odstraňte všechny chlazené balíčky.
- K vypnutí spotřebiče nastavte regulátor teploty do polohy „O“.
- Vytáhněte síťovou zástrčku nebo vypněte či odpojte přívod elektřiny.
- Spotřebič důkladně vyčistěte (přečtěte si část: Čištění a údržba).
- Nechte dvířka otevřená, abyste zabránili hromadění zápachu.

**Poznámka:** Pokud má spotřebič mrazicí oddíl.

## Výměna žárovky

**Varování!** Pokud je světlo poškozeno, nedovolte nezkušené osobě světlo vyměnit.

Výměna žárovky prováděná nekompetentními osobami může vést k zranění nebo vážné závadě. Žárovku musí vyměnit kvalifikovaný technik, aby se zabránilo nebezpečí. Požádejte o pomoc místní servisní středisko.

- Před výměnou žárovky vypněte spotřebič a odpojte od elektrické zásuvky nebo vypněte jistič.
- Data žárovky: 220-240, 1,5W MAX
- Odpojte zástrčku od elektrické zásuvky.
- Chcete-li vyměnit světlo, povolte šroub.
- Vyměňte vadnou žárovku.
- Uvedte spotřebič do provozu.

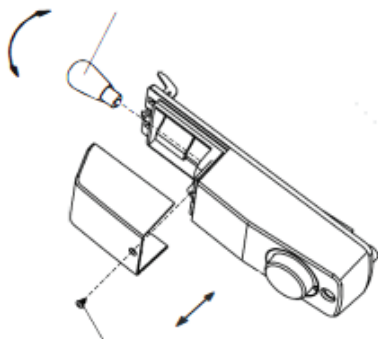

# ODSTRAŇOVÁNÍ PORUCH

Pokud se u spotřebiče vyskytne problém nebo pokud máte dojem, že spotřebič správně nefunguje, můžete provést několik následujících snadných kontrolních úkonů, než zavoláte servis.

**Varování!** Nikdy se nesnažte opravovat spotřebič sami. Pokud problém přetrvává i po provedení kontroly, kontaktujte kvalifikovaného elektrikáře, autorizovaného servisního technika nebo obchod, kde jste výrobek zakoupili.

Problém	Možná příčina a řešení
Spotřebič nefunguje.	<ul style="list-style-type: none"><li>• Zkontrolujte, jestli je elektrická šňůra připojená do zásuvky.</li><li>• Zkontrolujte pojistku přívodního elektrického okruhu, v případě potřeby ji vyměňte.</li><li>• Okolní teplota je příliš nízká. Pro vyřešení tohoto problému zkuste nastavit chladnější teplotu v místnosti.</li><li>• Je normální, že mraznička neběží při automatickém odmrazování nebo krátkou dobu po zapnutí spotřebiče; to slouží k ochraně kompresoru.</li></ul>
Ze spotřebiče vycházejí pachy	<ul style="list-style-type: none"><li>• Vnitřek spotřebiče možná vyžaduje vyčištění.</li><li>• Pachy jsou způsobovány některými potravinami, nádobami nebo obaly.</li></ul>
Spotřebič je hlučný.	<p>Následující zvuky jsou normální:</p> <ul style="list-style-type: none"><li>• Zvuk provozu kompresoru.</li><li>• Zvuk pohybu vzduchu způsobený malým motorem ventilátoru v mrazničce nebo jiných částech spotřebiče.</li><li>• Bublavý zvuk podobný vření vody. Praskání při automatickém odmrazování.</li><li>• Poklňanje med samodejnim odtajanjem.</li><li>• Klapání před naběhnutím kompresoru.</li></ul> <p>Jiné neobvyklé zvuky mohou mít tyto příčiny, které mohou vyžadovat určitá opatření:</p> <ul style="list-style-type: none"><li>• Skříň spotřebiče není vyrovnaná.</li><li>• Zadní strana spotřebiče se dotýká stěny.</li><li>• Láhve nebo nádoby do sebe narážejí.</li></ul>

Problém	Možná příčina a řešení
Motor trvale běží	<p>Je normální, že se častěji ozývá zvuk motoru za těchto okolností:</p> <ul style="list-style-type: none"> <li>• Teplota je nastavena na chladnější hodnotu, než je třeba.</li> <li>• Do spotřebiče bylo právě uloženo větší množství teplých potravin.</li> <li>• Teplota kolem spotřebiče je příliš vysoká.</li> <li>• Dveře jsou otevírány na příliš dlouhou dobu nebo příliš často.</li> <li>• Spotřebič byl právě nainstalován nebo byl delší dobu vypnutý.</li> </ul>
Uvnitř spotřebiče se vytvořila vrstva námrazy	<ul style="list-style-type: none"> <li>• Zkontrolujte, zda nejsou výstupy vzduchu zablokované potravinami, a zajistěte takové umístění potravin, které umožňuje dostatečné větrání. Zkontrolujte, zda jsou zcela zavřené dveře. Odstranění námrazy proveďte podle kapitoly o čištění a ošetřování.</li> </ul>
Teplota uvnitř je příliš vysoká	<ul style="list-style-type: none"> <li>• Možná jste nechali dveře otevřené na příliš dlouhou dobu nebo je otevíráte příliš často; také je možné, že jsou dveře nedovřené kvůli nějaké překážce; nebo po stranách, za spotřebičem a nad ním není dostatečný prostor.</li> </ul>
Teplota uvnitř je příliš nízká	<ul style="list-style-type: none"> <li>• Zvyšte teplotu podle kapitoly "Ovládače na displeji".</li> </ul>
Dveře se obtížně zavírají	<ul style="list-style-type: none"> <li>• Zkontrolujte, jestli je vršek ledničky nakloněný dozadu o 10-15 mm, aby se dveře mohly zavírat samy, nebo jestli dovírání dveří nebrání nějaká překážka uvnitř.</li> </ul>
Na podlahu kape voda.	<ul style="list-style-type: none"> <li>• Je možné, že sběrná nádoba na vodu (vzadu dole za skříní ledničky) není správně vyrovnaná, nebo že odtoková hubice (nahore na kompresoru) nemá správnou polohu, takže neodvádí vodu do této sběrné nádoby, nebo je ucpaná. Možná budete muset odtáhnout ledničku od stěny a zkontrolovat sběrnou nádobu a hubici.</li> </ul>
Světlo nesvítí.	<ul style="list-style-type: none"> <li>• Světlo může být poškozeno. Viz výměna světel v kapitole čištění a péče.</li> </ul>

# LIKVIDACE SPOTŘEBIČE

Spotřebič je zakázáno likvidovat jako domácnostní odpad.

## Obalové materiály

Obalové materiály se symbolem recyklace jsou recyklovatelné. Obal vyhodte do kontejneru na tříděný odpad, abyste umožnili jeho recyklaci.

## Před likvidací spotřebiče

1. Vytáhněte elektrickou zástrčku ze sítové zásuvky.
2. Odřízněte elektrickou šňůru i se zástrčkou a zlikvidujte ji.

**Varování!** Ledničky obsahují chladivo a plyny v izolaci. Chladivo a plyny vyžadují odbornou likvidaci, protože mohou způsobit poranění očí nebo vznícení. Před řádnou likvidací zkontrolujte, zda není poškozené potrubí s chladivem.

	<b>SPRÁVNÁ LIKVIDACE TOHOTO VÝROBKU</b>
	Symbol na výrobku nebo jeho balení označuje, že tento výrobek nepatří do domácího odpadu. Výrobek je nutné odevzdat v autorizovaném centru sběru odpadu pro zpracování odpadu z elektrických a elektronických zařízení. Správná likvidace spotřebiče pomůže předcházení negativním důsledkům na životní prostředí a zdraví lidí, které se mohou objevit v případě nesprávné likvidace. Pro podrobné informace ohledně likvidace a zpracování výrobku kontaktujte příslušný místní úřad pro likvidaci odpadu, Vaši popelářskou službu nebo obchod, ve kterém jste výrobek zakoupili.

Gorenje, d.o.o.

Partizanska 12

SI - 3320 Velenje, Slovenija

info@gorenje.com

www.gorenje.com