



Naskenováním QR kódu  
zobrazíte příručku.



# PŘÍRUČKA UŽIVATELE

# AUTOMATICKÁ PRAČKA

---



Před začátkem montáže si pečlivě přečtěte tyto pokyny. To montáž usnadní a zajistí, že je výrobek správně a bezpečně nainstalován. Po provedení montáže tyto pokyny ponechejte v blízkosti výrobku pro budoucí nahlédnutí.

**ČEŠTINA**

FSR5A14W\* / FSR5A04W\* / FSR5A94W\*

MFL72000507  
Rev.01\_042623

[www.lg.com](http://www.lg.com)

Copyright © 2023 LG Electronics Inc. Všechna práva vyhrazena.

# OBSAH

Tato příručka může zahrnovat vyobrazení nebo obsah, které se liší od vámi zakoupeného typu.

Tato příručka podléhá revizím ze strany výrobce.

## PÉČE O ŽIVOTNÍ PROSTŘEDÍ

Doporučení týkající se životního prostředí a ekonomiky provozu.....3

## BEZPEČNOSTNÍ POKYNY

PŘED POUŽITÍM SI PŘEČTĚTE VŠECHNY POKYNY .....5

VAROVÁNÍ .....5

## INSTALACE

Díly a specifikace ..... 10

Požadavky na místo instalace..... 13

Rozbalení spotřebiče ..... 14

Vyrovnění zařízení..... 15

Připojení hadice přívodu vody..... 17

Instalace odtokové hadice ..... 18

## OBSLUHA

Přehled návodu k obsluze.....20

Ovládací panel .....21

Příprava prádla na praní .....23

Přidávání pracích prostředků a aviváží .....24

Tabulka programů .....26

Možnosti a funkce.....31

## INTELIGENTNÍ FUNKCE

Aplikace LG ThinQ .....33

Smart Diagnosis (Inteligentní diagnostika) .....33

## ÚDRŽBA

Čištění po každém praní.....34

Čištění spotřebiče v pravidelných intervalech .....34

## ODSTRAŇOVÁNÍ ZÁVAD

Před volání servisu .....38

## PÉČE O ŽIVOTNÍ PROSTŘEDÍ

### Doporučení týkající se životního prostředí a ekonomiky provozu

ČEŠTINA

#### Spotřeba energie a vody

- Spotřeba vody a spotřeba energie mohou být ovlivněny hmotností náplně. Chcete-li svůj spotřebič využít co nejlépe, vložte do něj maximální množství suchého prádla pro daný program.
- Každá náplň prádla do maximálního množství uvedeného výrobcem pro jednotlivé programy přispívá k úsporám energie a vody.
- Nejúčinnější programy s ohledem na spotřebu energie jsou zpravidla ty, které využívají nižší teploty a delší trvání.
- Hlučnost a zbytkový obsah vlhkosti jsou ovlivněny rychlostí odstředování: čím vyšší je rychlost odstředování ve fázi odstředování, tím je vyšší hlučnost a nižší zbytkový obsah vlhkosti.
- Při praní menších množství prádla pomůže snížit spotřebu vody a energie automatický systém rozpoznávání náplně.
- Pro malé a lehce znečištěné prádlo používejte rychlý program pro úsporu energie a vody.
- Prací prostředky pro studenou vodu mohou být stejně účinné i při nižších teplotách (asi 20 °C). Při nastavení na 20 °C se spotřebuje méně energie než při 30 °C nebo vyšších teplotách.

#### Prací prostředek

- Prací prostředek by měl být zvolen v závislosti na typu, barvě, znečištění tkaniny a teplotě praní. A měl by být používán podle pokynů výrobce pracího prostředku. Používejte pouze prací prostředky, které jsou vhodné pro bubnové pračky (s předním plněním).
- Na menší náplň používejte méně pracího prostředku.

## 4 PÉČE O ŽIVOTNÍ PROSTŘEDÍ

---

### Výběr dalších možností a funkcí

- Zvolte teplotu vody vhodnou pro druh prádla. Pro dosažení nejlepších výsledků postupujte podle symbolů na štítku pro péči o tkaniny.
- Pro praní normálně a silně znečištěné náplně je doporučována možnost předpírky.

### Likvidace obalového materiálu

- Obalové materiály jsou navrženy tak, aby chránily spotřebič před neočekávaným poškozením během přepravy.
- Po instalaci spotřebiče zlikvidujte obalový odpad podle recyklačních symbolů typů materiálů. Obalový odpad odložte do příslušných kontejnerů k recyklaci.

### Likvidace starého přístroje



- Tento symbol přeškrtnutého koše značí, že odpad z elektrických a elektronických výrobků (WEEE) je nutné likvidovat odděleně od linky komunálního odpadu.
- Staré elektrické výrobky mohou obsahovat nebezpečné látky, takže správná likvidace starých přístrojů pomůže zabránit potenciálním negativním důsledkům pro životní prostředí a lidské zdraví. Staré přístroje mohou obsahovat znovu použitelné díly, které lze použít k opravě dalších výrobků a další cenné materiály, které lze recyklovat a šetřit tak omezené zdroje.
- Spotřebič můžete zanést buď do obchodu, kde jste ho zakoupili nebo se obrátit na místní správu komunálních odpadů, kde získáte podrobné informace o autorizovaném sběrném místě WEEE. Pro poslední aktuální informace z vaší země si prosím prostudujte web [www.lg.com/global/recycling](http://www.lg.com/global/recycling)

## BEZPEČNOSTNÍ POKYNY

### PŘED POUŽITÍM SI PŘEČTĚTE VŠECHNY POKYNY

Následující bezpečnostní pokyny jsou určeny pro předcházení nepředvídaným nebezpečím, poškozením nebo nesprávné obsluze zařízení.

Pokyny jsou rozděleny na ,VAROVÁNÍ' a ,UPOZORNĚNÍ', viz podrobný popis níže.

### Bezpečnostní hlášky

 Tento symbol označuje události a obsluhu, které mohou mít za následek vznik rizika. Podrobně si přečtěte text označený tímto symbolem a postupujte podle pokynů, abyste předešli vzniku rizika.

 **VAROVÁNÍ**  
Tento symbol označuje situace, kdy může mít nedodržení pokynů za následek závažné zranění nebo usmrcení osob.

 **UPOZORNĚNÍ**  
Tento symbol označuje situace, kdy může mít nedodržení pokynů za následek lehké zranění nebo poškození zařízení.

## VAROVÁNÍ

### VAROVÁNÍ

Abyste při používání tohoto výrobku snížili riziko vzniku požáru, úmrtí, zasažení elektrickým proudem nebo zranění či popálení osob, dodržujte základní bezpečnostní opatření, včetně následujících:

### Technická bezpečnost

- Toto zařízení mohou děti starší 8 let a osoby se sníženými fyzickými, sensorickými nebo mentálními schopnostmi nebo nedostatečnými zkušenostmi a znalostmi používat pod přiměřeným dozorem nebo pokud byly obeznámeny s pokyny pro bezpečné používání zařízení a

## 6 BEZPEČNOSTNÍ POKYNY

porozuměly možným nebezpečím. Dohlížejte na děti, aby si s přístrojem nehrály. Děti nesmí bez dozoru provádět čištění a uživatelskou údržbu.

- Děti mladší 3 let by se bez stálého dozoru neměly v blízkosti zařízení pohybovat.
- Je-li napájecí kabel poškozen, musí být nahrazen výrobcem, opravářem nebo podobně kvalifikovanými osobami, abyste předešli ohrožení.
- Větrací otvory nesmí být blokovány kobercem.
- Tento spotřebič je určen pouze pro použití v domácnosti.
- Použijte novou hadici nebo sadu hadic dodávanou se zařízením. Opětovné použití starých hadic může mít za následek únik vody a následné poškození majetku.
- Tlak vody musí být mezi 50 kPa a 800 kPa.

### Maximální kapacita

Maximální kapacita při některých cyklech pro suché prádlo, které se má vyprat, je:

FSR5A14W*	FSR5A04W*	FSR5A94W*
11 kg	10 kg	9 kg

Doporučená maximální kapacita se může pro jednotlivé prací programy lišit. Chcete-li dosáhnout dobrých výsledků praní, vyhledejte si podrobné informace v **tabulce programů** v kapitole **PROVOZ**.

### Instalace

- Toto zařízení by mělo být přepravováno dvěma nebo více osobami, které jej bezpečně drží.
- Zařízení neinstalujte ve vlhkém a prašném prostředí. Zařízení neinstalujte ani neskladujte v exteriéru nebo na jakémkoliv místě, které může být vystaveno povětrnostním vlivům, např. přímému slunečnímu světlu, větru, dešti nebo teplotám pod bodem mrazu.
- Zkontrolujte, zda je zástrčka zcela zasunuta do zásuvky.

- Spotřebič nezapojte do vícezásuvek, rozdvojek nebo k prodlužovacímu kabelu.
- Napájecí zástrčku, dodávanou se zařízením, neupravujte. Pokud neodpovídá dostupné zásuvce, zajistěte provedení montáže vhodné zásuvky odborným elektrikářem.
- Tento spotřebič je vybaven síťovým kabelem se zemnicím vodičem a ochranným kolíkem. Zástrčka musí být připojena do vhodné zásuvky, která je nainstalována a uzemněna v souladu s veškerými místními zákony a předpisy.
- Nesprávné připojení zemnicího vodiče může mít za následek riziko zasažení elektrickým proudem. Pokud si nejste jisti, zda je zařízení správně uzemněno, obraťte se na odborného elektrikáře nebo servisního technika.

## Obsluha

- Nikdy neuvádějte zařízení do provozu, pokud je poškozené, vadné, částečně demontované nebo pokud chybí či jsou poškozené některé součásti včetně poškozeného napájecího kabelu nebo zástrčky.
- Nepoužívejte žádné ostré objekty na ovládací panel k obsluze spotřebiče.
- Nepokoušejte se oddělit žádné panely nebo rozmontovat spotřebič.
- Neopravujte ani nevyměňujte žádné díly zařízení. Veškeré opravy a servis musí provádět kvalifikovaní servisní pracovníci, není-li v této příručce uživatele doporučeno jinak. Používejte pouze schválené tovární díly.
- Když jsou dvířka plnicího otvoru otevřená, netlačte na ně shora nadměrnou silou.
- Nevkládejte do zařízení zvířata, např. domácí mazlíčky.
- Neperte žádné části oblečení, které jsou výrobcem označeny na štítku jako nevhodné pro praní.
- V bezprostřední blízkosti pod zařízením a v jeho okolí neskladujte hořlavé materiály, např. cupaninu, papír, hadry, chemikálie atd.

## 8 BEZPEČNOSTNÍ POKYNY

---

- Nenechávejte otevřená dvířka zařízení. Otevřená dvířka lákají děti, aby se na nich houpaly nebo aby lezly do zařízení, což by mohlo mít za následek poškození zařízení nebo zranění osob.
- Do zařízení nevkládejte ani v něm neperte nebo nesaďte textilie, které byly čištěny, nasáknuty nebo potřísněny hořlavými nebo výbušnými látkami (jako jsou vosky, odstraňovače vosků, oleje, barvy, benzin, odmašťovací kapaliny, roztoky pro suché čištění, petrolej, benzín, odstraňovače skvrn, terpentýn, rostlinný olej, kuchyňský olej, aceton, alkohol atd.). Při nesprávném použití by mohlo dojít k požáru nebo výbuchu.
- V blízkosti spotřebiče nepoužívejte ani neskladujte hořlavé nebo vznětlivé látky (ether, benzen, alkohol, chemikálie, LPG, hořlavé spreje, benzín, ředidlo, ropu, insekticidy, osvěžovače vzduchu, kosmetiku, atd.).
- Nikdy nesahejte do zařízení, pokud je v provozu. Vyčkejte, dokud nedojde k úplnému zastavení bubnu.
- Nedotýkejte se dvířek během programů využívajících vysokou teplotu.
- V případě úniku vody ze spotřebiče nebo zaplavení podlahy odpojte síťovou zástrčku a obraťte se na zákaznické informační středisko společnosti LG Electronics.
- Zavřete vodovodní kohoutky, abyste snížili tlak na hadice a ventily a minimalizovali únik, pokud by došlo k prasknutí nebo poškození. Zkontrolujte stav plnicích hadic, měly by být vyměněny po 5 letech.
- V případě úniku plynu (isobutanu, propanu, zemního plynu, apod.) v domácnosti se spotřebiče ani zástrčky nedotýkejte a místnost okamžitě vyvětrejte.
- Pokud dojde v zimním období ke zmrznutí odtokové hadice nebo hadice přívodu vody, používejte pračku výhradně po jejím rozmrazení.
- Všechny prací prostředky, aviváže a bělicí prostředky udržujte mimo dosah dětí.
- Nedotýkejte se zástrčky ani ovládacích prvků zařízení vlhkýma rukama.



- Napájecí kabel nadměrně neohýbejte ani na něj nepokládejte těžké předměty.
- Během praní se nedotýkejte vody, která je vypuštěna ze spotřebiče.
- Ujistěte se, že odtok funguje správně. Pokud není voda správně vypuštěna, může dojít k zaplavení podlahy.
- Je-li teplota vzduchu vysoká a teplota vody je nízká, může dojít ke kondenzaci a tím k zvlhnutí podlahy.
- Otřete nečistoty nebo prach z kontaktů zástrčky.

## Údržba

- Před čištěním zařízení odpojte od zdroje napájení. Nastavení ovládacích prvků na hodnotu VYPNUTO nebo přechod do pohotovostního režimu neodpojí zařízení od zdroje napájení.
- Po úplném odstranění vlhkosti a prachu bezpečně zapojte elektrickou zástrčku do zásuvky.
- Při čištění nestříkejte vodu dovnitř ani na vnější povrch zařízení.
- Nikdy nevypojujte spotřebič tahem za síťový kabel. Vždy pevně uchopte elektrickou zástrčku a vytáhněte ji přímo ze zásuvky.
- Rozebírat, opravovat nebo upravovat spotřebič by měli pouze kvalifikovaní servisní pracovníci z LG Electronics. Pokud chcete přemístit a instalovat spotřebič na jiné místo, obraťte se na zákaznické informační středisko společnosti LG Electronics.

## Likvidace

- Před vyřazením starého přístroje jej odpojte od elektrické sítě. Abyste zamezili nesprávnému použití přístroje, odřízněte přímo za přístrojem síťový kabel.
- Veškeré obalové materiály (např. plastové pytle nebo polystyren) odstraňte z dosahu dětí. Obalové materiály mohou způsobit udušení.
- Před likvidací tohoto spotřebiče odpojte napájecí kabel a vyjměte dvířka, abyste zabránili nebezpečí uvěznění dětí nebo malých zvířat uvnitř spotřebiče.

## 10 INSTALACE

# INSTALACE

## Díly a specifikace

### POZNÁMKA

- Vzhled a technické údaje spotřebiče se mohou v rámci zvyšování kvality bez předchozího upozornění změnit.

### Pohled zepředu

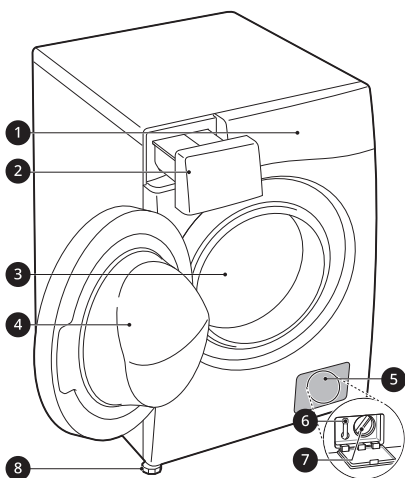

- ❶ Ovládací panel
- ❷ Výsuvná zásuvka na prací prostředek
- ❸ Buben
- ❹ Dvířka
- ❺ Krytka
- ❻ Vypouštěcí zátka
- ❼ Filtr odtokového čerpadla
- ❽ Vyrovnávací noha

### Pohled zezadu

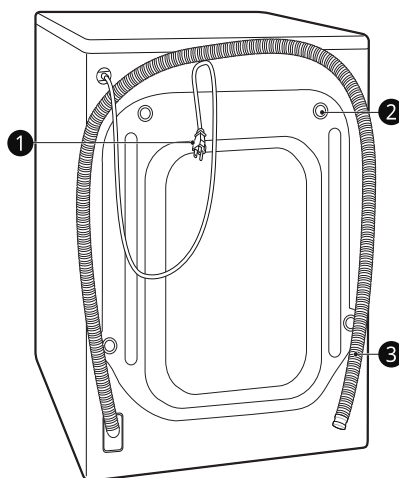

- ❶ Síťová zástrčka
- ❷ Přepravní šrouby
- ❸ Odtoková hadice

## Technické údaje

Model	FSR5A14W* / FSR5A04W* / FSR5A94W*
Napájení	220–240 V~, 50 Hz
Hmotnost	69 kg

ČEŠTINA

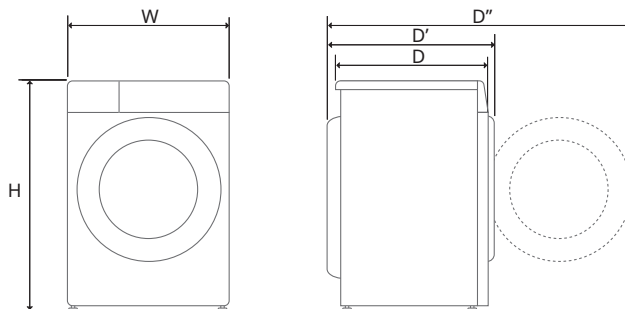

### Rozměry(mm)



W	600	D	565	D''	1100
H	850	D'	620		

## 12 INSTALACE

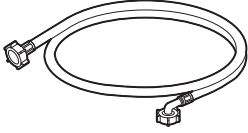
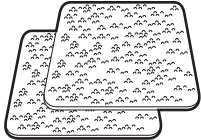
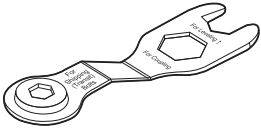
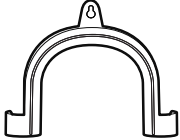
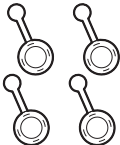
### Příslušenství

 <p>Hadice pro přívod studené vody</p>	 <p>Protiskluzové podložky*1</p>
 <p>Montážní klíč</p>	 <p>Obloukový držák pro upevnění odtokové hadice</p>
 <p>Krytky pro zakrytí otvorů pro přepravní šrouby</p>	 <p>Stahovací páska*1</p>

\*1 Dodávané příslušenství se může lišit v závislosti na zakoupeném modelu.

## Požadavky na místo instalace

Před instalací spotřebiče zkontrolujte následující informace a ujistěte se, zda je spotřebič instalován na správném místě.

### Místo instalace

- Tento spotřebič musí být nainstalován na pevné podlaze, aby se minimalizovaly vibrace během odstředovacího cyklu. Betonová podlaha je nejlepší, protože během odstředovacího cyklu je mnohem méně náchylná k vibracím než dřevěné podlahy nebo koberce.
- Nelze-li se vyhnout instalaci zařízení v blízkosti plynového sporáku nebo běžných kamen, musí být mezi pračku a zdroj tepla vložena izolační deska (850 × 600 mm), jejíž povrch musí být na straně u topného tělesa potažený hliníkovou fólií.
- Zajistěte, aby bylo zařízení po instalaci snadno přístupné technikovi pro případ opravy.
- Při instalaci spotřebiče seřídte všechny čtyři nožičky pomocí dodaného klíče na šrouby, aby byl spotřebič stabilní.
- Ujistěte se, že je zde dostatek místa pro úplné otevření dvírek spotřebiče.
- Aby byla zajištěna dostatečná vůle pro přívodní hadice, odtokovou hadici a proudění vzduchu, ponechte minimální vůli po stranách nejméně 20 mm a 100 mm za spotřebičem. Nezapomeňte na stěny, dveře nebo podlahové lišty, které mohou zvýšit požadované vzdálenosti.

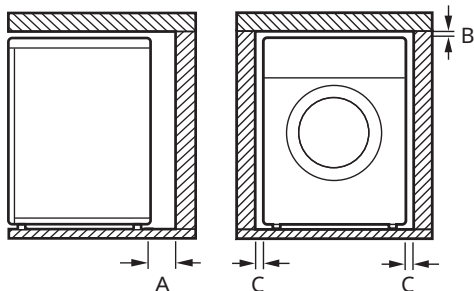

Index	Světlá výška (mm)
A	100

Index	Světlá výška (mm)
B	5
C	20

### VAROVÁNÍ

- Toto zařízení je určeno pouze pro použití v domácnosti a nesmí se používat v mobilních prostředích.

### Dřevěné podlahy (dutinové podlahy)

Při instalaci spotřebiče na dřevěné podlahy použijte pryžové misky, abyste snížili nadměrné vibrace a nerovnováhu. Podlaha ze dřeva nebo laminátu může přispět k nadměrným vibracím a nerovnováze, chybám a nesprávnému fungování.

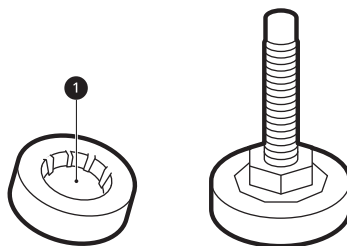

- Abyste vibracím předešli, doporučujeme u všech nožek pračky použít pryžové misky s minimální tloušťkou 15 mm ①, které budou přišroubovány nejméně ke dvěma podlahovým nosníkům.
- Pokud je to možné, nainstalujte zařízení do některého z rohů místnosti, kde je podlaha stabilnější.
- Pro snížení vibrací nasadte pryžové misky.

### UPOZORNĚNÍ

- Pokud je spotřebič instalován na nerovné podlaze (např. dřevěná podlaha), záruka nepokrývá žádné škody a náklady vzniklé kvůli instalaci na takové nerovné podlaze.

## 14 INSTALACE

### POZNÁMKA

- Pryžové misky (díl č. **4620ER4002B**) můžete zakoupit v servisním středisku LG.

- Zástrčka elektrického napájení musí být připojena do vhodné zásuvky, která je odborně nainstalována a uzemněna v souladu s veškerými místními zákony a předpisy.

### Větrání

- Ujistěte se, že proudění vzduchu okolo zařízení nebude narušováno koberci, rohožkami atd.

### Teplota prostředí

- Neinstalujte zařízení v místnostech, kde by mohla teplota klesnout pod bod mrazu. Zmrzlé hadice mohou pod tlakem prasknout. Spolehlivost elektronické řídicí jednotky může být při teplotách pod bodem mrazu snížena.
- Pokud je dodávka zařízení realizována v zimním období a teplota se pohybuje pod bodem mrazu, umístěte spotřebič před uvedením do provozu na několik hodin do místnosti s pokojovou teplotou.

### Elektrické připojení

- Nepoužívejte prodlužovací přívod ani rozbočovací zásuvku.
- Po ukončení provozu vždy odpojte zařízení od elektrické sítě a vypněte přívod vody.
- Zařízení připojujte k uzemněné zásuvce zapojené podle platných předpisů pro elektrickou instalaci.
- Zařízení musí být umístěno tak, aby byla zástrčka snadno přístupná.
- Zásuvka elektrické energie se musí nacházet do 1 m od jedné ze stran spotřebiče.

### VAROVÁNÍ

- Opravy spotřebiče mohou provádět pouze kvalifikované osoby. Pokud jsou opravy prováděny nezkušenými osobami, může to mít za následek zranění osob nebo závažnou poruchu. Obrat se na místního autorizovaného servisního pracovníka společnosti LG.

## Rozbalení spotřebiče

### Zvednutí zařízení z polystyrenové podložky

Po odstranění krabice a dopravního materiálu vyzvedněte spotřebič z pěnové základny.

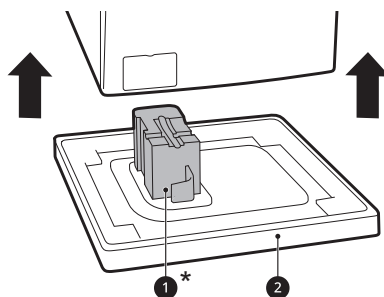

- Ujistěte se, že podpěra bubnu ①\* vychází společně se základnou a není zaseklá ke dnu spotřebiče.
- Pokud je pro odstranění lepenkové spodní části obalu nutné zařízení položit ②, vždy chraňte stranu zařízení a položte jej opatrně na bok. Nepokládejte zařízení na přední nebo zadní stranu.

\* Dodávané příslušenství se může lišit v závislosti na zakoupeném modelu.

### Demontáž přepravních šroubů

Abyste zabránili silným vibracím a poškození spotřebiče, odstraňte přepravní šrouby a přichytky.

- 1 Počínaje spodními dvěma přepravními šrouby ①, použijte klíč (je součástí dodávky), abyste

plně uvolnili všechny přechodové šrouby otočením proti směru hodinových ručiček.

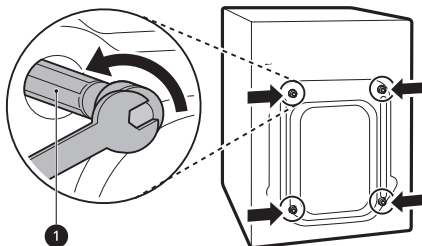

**2** Demontujte sestavy šroubů mírným protáčením, zatímco je vytahujete ven.

**3** Nasadte krytky otvorů.

- Vyhledejte krytky otvorů **2** přiložené v balíčku s příslušenstvím nebo připevněné k zadní části.

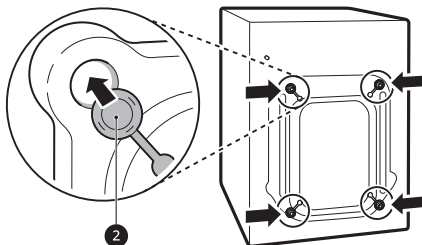

### POZNÁMKA

- Uschovejte přepravní šrouby a příchytky pro budoucí použití.
- Přepravujte tento spotřebič tak, abyste předešli poškození, jak je uvedeno níže:
  - Přepravní šrouby znovu nainstalujte.
  - Napájecí kabel připevněte k zadní straně spotřebiče.

## Vyrovnání zařízení

### Kontrola polohy

Při úhlopříčném zatlačení na okraje horní desky by se spotřebič neměl vůbec pohybovat nahoru a dolů (zkontrolujte oba směry).

- Pokud se přístroj při šikmém zatlačení horní desky spotřebiče kymácí, znovu nastavte nohy.
- Po instalaci zkontrolujte, zda je spotřebič dokonale ve vodorovné poloze.

### POZNÁMKA

- Podlahy ze dřeva nebo laminátu mohou přispívat k nadměrným vibracím a nerovnováze. Zesílení nebo vyztužení dřevěné podlahy může v tomto případě vést k zastavení nebo snížení nadměrného hluku a vibrací.
- Nikdy se nepokoušejte zarovnat veškerou nerovnou podlahu pod spotřebičem podkládáním dřevěnými špalíky, kartonem nebo podobnými materiály.

### Nastavení a úprava polohy nohou

Při instalaci spotřebiče musí být spotřebič zarovnan a dokonale vyrovnán. Pokud není spotřebič zarovnan a správně vyrovnán, může dojít k poškození spotřebiče nebo nemusí správně fungovat.

- 1 Pokud je podlaha nerovná, otáčejte vyrovnávací nožičkou podle potřeby.
  - Nevkládejte pod nožičky kusy dřeva atd.

## 16 INSTALACE

- Zajistěte, aby všechny čtyři nožičky byly stabilní a spočívaly na podlaze.

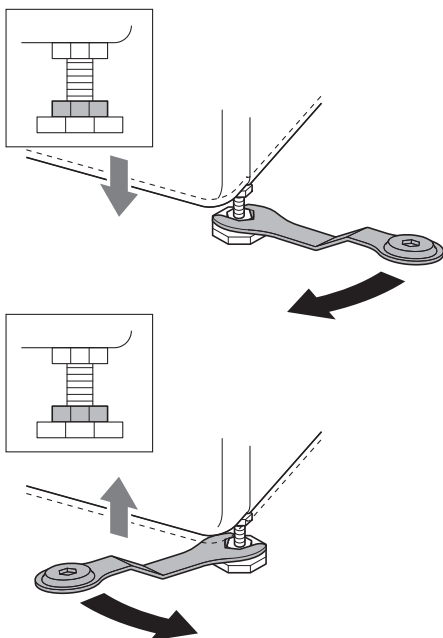

### POZNÁMKA

- Neinstalujte pračku na sokl, podstavec nebo vyvýšený povrch, pokud nebyly vyrobeny společností LG Electronics a určeny pro použití s tímto modelem.

- 2 Zkontrolujte, zda je spotřebič perfektně umístěn pomocí vodováhy ①.

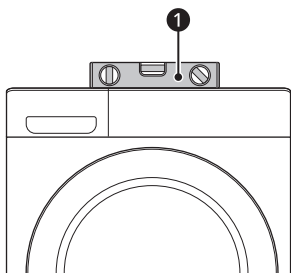

- 3 Zajistěte vyrovnávací nožičku pomocí pojistných matic ② otočením proti směru

hodinových ručiček proti spodní straně spotřebiče.

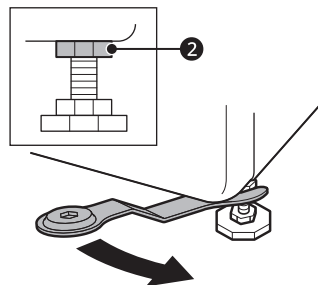

- 4 Zkontrolujte, zda jsou všechny pojistné matice ve spodní části spotřebiče řádně zajištěny.

### POZNÁMKA

- Správné umístění a vyrovnaní spotřebiče zajistí dlouhodobý, správný a spolehlivý provoz.
- Spotřebič musí být ve 100% vodorovné poloze a musí být pevně postaven na tvrdé, rovné podlaze.
- Při zátěži nesmí docházet ke „kývání“ přes rohy.
- Zamezte namočení nožiček spotřebiče. V opačném případě může dojít k výskytu vibrací nebo hluku.

### Použití protiskluzových podložek

Tato možnost se může lišit v závislosti na zakoupeném modelu.

Pokud instalujete pračku na kluzký povrch, může dojít z důvodu nadměrných vibrací k jejímu posunutí. Nesprávné vyrovnaní může mít za následek hluk a vibrace. Pokud dojde k této situaci, vložte pod polohovatelné nožky protiskluzové podložky a vyrovnejte výšku.

- 1 Očistěte podlahu, aby bylo možné připevnit protiskluzové podložky.
  - Suchým hadříkem odstraňte cizí předměty a vlhkost. Při výskytu vlhkosti by mohlo dojít k uklouznutí protiskluzových podložek.



- 2 Po umístění zařízení do prostoru instalace vyrovnejte výšku.
- 3 Protiskluzovou podložku umístěte přilnavou stranou ❶ na podlahu.
  - Nejeefektivnějším způsobem je instalace protiskluzových podložek pod přední nohy. Pokud je obtížné umístit podložky pod přední nohy přístroje, přidejte je pod zadní nohy.

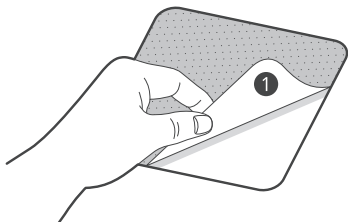

- 4 Umístěte spotřebič na protiskluzové podložky.
  - Nepřikládejte přilnavou stranu ❶ protiskluzových podložek k nohám spotřebiče.

### POZNÁMKA

- Další doplňkové protiskluzové podložky je možné objednat v servisním středisku LG Electronics.

## Připojení hadice přívodu vody

### Poznámka k připojení

- Tlak vody se musí nacházet mezi hodnotami **50 kPa** a **800 kPa** (0,5–8,0 kgf/cm<sup>2</sup>). Je-li tlak vody větší než **800 kPa**, mělo by být nainstalováno dekompresní zařízení.
- Pravidelně kontrolujte stav přívodné hadice vody a v případě nutnosti ji vyměňte.

### POZNÁMKA

- Neutahujte přívodní hadici vody příliš ani k jejímu utažení na přívodní ventily nepoužívejte mechanické nástroje.
- Pro připojení k přívodu vody není potřeba žádná další ochrana před zpětným tokem.

ČEŠTINA

## Kontrola pryžového těsnění

S hadicemi přívodu vody se dodávají dvě pryžová těsnění ❶. Používají se k tomu, aby se zabránilo vytékání vody. Ověřte, zda je připojení ke kohoutkům dostatečně těsné.

- Na dotažení přívodních hadic vody nepoužívejte mechanická zařízení, jako např. páky. Ujistěte se, že zakřivený konec přívodní hadice vody je připojen ke spotřebiči.

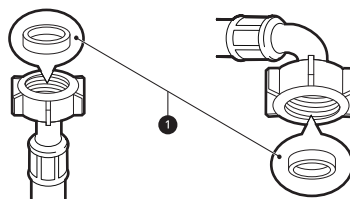

## Připojení hadice k vodovodnímu kohoutku

### Připojení šroubovací hadice ke kohoutu se závitem

Přišroubujte konektor přívodní hadice k vodovodnímu kohoutku. Utáhněte ručně pouze

## 18 INSTALACE

pomocí měkkého hadříku. Nedotahujte přívodní hadici žádným mechanickým zařízením.

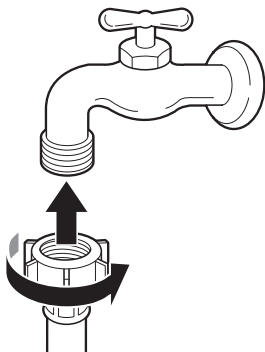

### POZNÁMKA

- Po připojení přívodní hadice na vodu k vodovodnímu kohoutku pusťte vodu a vypláchněte cizí látky (nečistoty, písek, piliny, atd.) z vodovodního potrubí. Napusťte vodu do nádoby a zkontrolujte její teplotu.

### Připojení hadice ke spotřebiči

Přívodní hadici našroubujte na ventil přívodu vody na zadní straně spotřebiče.

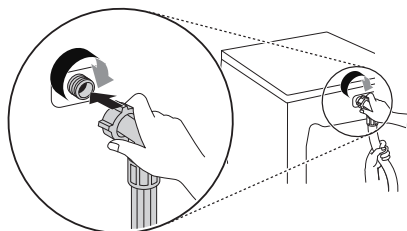

- V případě modelů s jedním přívodem vody nepřipojujte hadici k přívodu teplé vody. Připojte pouze přívod studené vody.

### POZNÁMKA

- Pokud po připojení voda z hadice uniká, opakujte stejné kroky. Pro přívod vody použijte nejstandardnější typ kohoutu. V případě, že je kohout hranatý nebo příliš velký, odstraňte před instalací kohoutu na adaptér vodicí desku.

- Zajistěte, aby hadice nebyla zalomená nebo zachycena.

## Instalace odtokové hadice

### Montáž odtokové hadice a obloukového držáku

Odtoková hadice nesmí být připojená výše než **100 cm** nad podlahou. Nemusel by pak být zajištěn odtok vody ze zařízení nebo by mohla voda vytékat pomalu.

- Správné upevnění odtokové hadice umožní zamezit poškození podlahy z důvodu úniku vody.

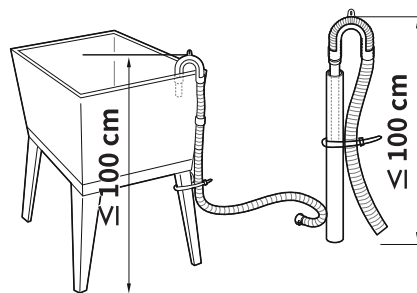
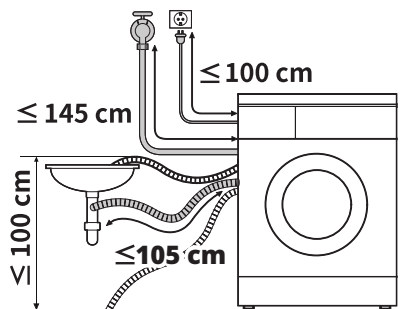

- Pokud je odtoková hadice příliš dlouhá, nesnažte se ji zatlačit zpět do zařízení. Mohlo by to mít za následek abnormální hluk.

- Při instalaci odtokové hadice do umyvadla zajistěte její koncovku lankem.

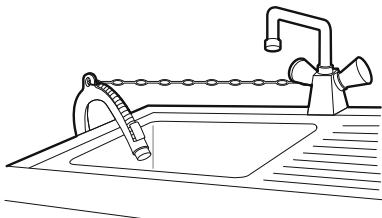

ČEŠTINA

## 20 OBSLUHA

# OBSLUHA

## Přehled návodu k obsluze

### Použití spotřebiče

Před prvním praním zvolte prací program **Bavlna** a přidejte poloviční dávku prášku. Spustte spotřebič, aniž by v pračce bylo oblečení. Takto můžete z bubnu odstranit usazeniny a vodu, které mohly v pračce zůstat z výroby.

- 1 Roztřídte oblečení a vložte ho do pračky.
  - Roztřídte oblečení, jak je potřeba, podle typu textilie, míry znečištění, barvy a velikosti. Otevřete dvířka a vložte oblečení do spotřebiče.

### ⚠ UPOZORNĚNÍ

- Před zavřením dvířek se ujistěte, že se všechny kusy oblečení a předměty nacházejí uvnitř bubnu a nevyčnívají na gumové těsnění dvířek, kde se mohou zachytit při zavření dvířek. Pokud tak neučiníte, může dojít k poškození těsnění dvířek a oblečení.

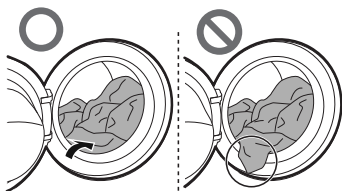

- Odstraňte předměty z ohebného těsnění dvířek, abyste předešli poškození prádla nebo těsnění dvířek.

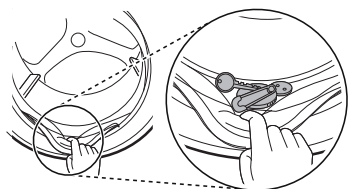

- 2 Přidejte čisticí prostředky nebo prací prášek a aviváž.
  - Přidejte odpovídající množství pracího prostředku do zásobníku na prací prostředky. V případě potřeby přidejte do příslušných částí zásobníku bělidlo nebo aviváž.
- 3 Zapněte spotřebič.
  - Stiskněte tlačítko **Napájení** a zapněte spotřebič.
- 4 Zvolte požadovaný prací program.
  - Stiskněte opakovaně tlačítko programu nebo otáčejte voličem programů, dokud není vybrán požadovaný program.
  - Nyní zvolte teplotu praní a rychlost odstřeďování. Věnujte pozornost štítkům udávajícím péči na vašem oblečení.
- 5 Spustte program.
  - Pro dočasné pozastavení programu stiskněte tlačítko **Start/Pauza**. Spotřebič se zatřese krátce bez vody, aby bylo možné zjistit hmotnost náplně. Pokud nebude stisknuto tlačítko **Start/Pauza** do jisté doby, dojde k vypnutí pračky a všechna nastavení budou vymazána.
- 6 Konec programu.
  - Po dokončení programu zazní melodie. Abyste snížili míru pomačkání, ihned vyjměte prádlo ze spotřebiče. Po vyjmutí prádla zkontrolujte, zda nedošlo k zachycení drobných předmětů v těsnění dvířek.

## Ovládací panel

Skutečný ovládací panel se může lišit dle modelu.

### Funkce na ovládacím panelu

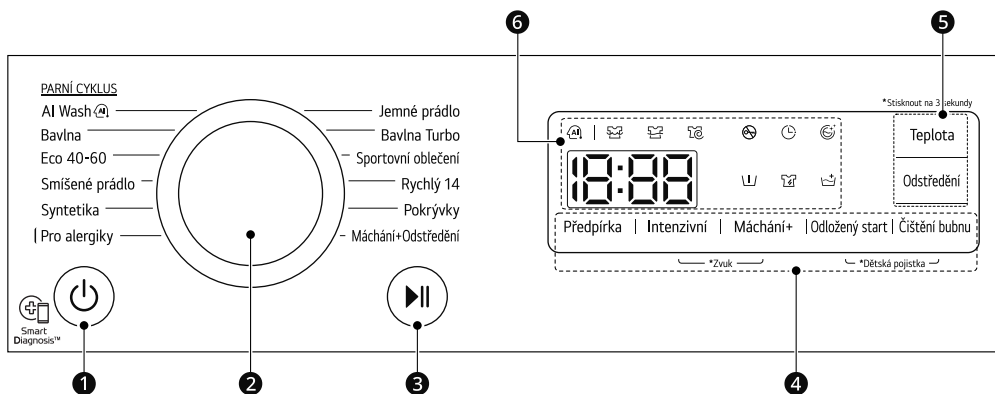

ČEŠTINA







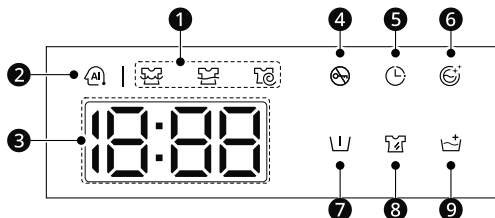

	Popis
1	<p><b>Tlačítko Napájení</b></p> <ul style="list-style-type: none"> <li>Stiskněte toto tlačítko pračku zapnete nebo vypnete.</li> </ul>
2	<p><b>Volič programů</b></p> <ul style="list-style-type: none"> <li>Programy jsou k dispozici podle typu prádla.</li> <li>Zvolený program signalizuje příslušná kontrolka.</li> </ul>
3	<p><b>Tlačítko Start/Pauza</b></p> <ul style="list-style-type: none"> <li>Toto tlačítko se používá ke spuštění pracího programu nebo zastavení pracího programu.</li> <li>Je-li třeba dočasně zastavit prací program, stiskněte toto tlačítko.</li> </ul>
4	<p><b>Další možnosti a funkce</b></p> <ul style="list-style-type: none"> <li>Chcete-li použít další funkce, stiskněte a přidržte odpovídající tlačítko po dobu 3 sekund. Na displeji se rozsvítí odpovídající symbol.</li> <li>To vám umožní vybrat doplňující program.</li> </ul>
5	<p><b>Přízpůsobení tlačítek pracího programu</b></p> <p>Pomocí těchto tlačítek můžete upravit teplotu vody nebo rychlost odstředění pro vybraný program.</p> <ul style="list-style-type: none"> <li>Na displeji se zobrazí aktuální nastavení.</li> <li>Stisknutím tlačítka pro tuto možnost vyberte další nastavení.</li> </ul>

## 22 OBSLUHA

Popis	
<b>6</b>	<p><b>Displej</b></p> <ul style="list-style-type: none"> <li>Na displeji je zobrazeno nastavení, odhadovaný zbývající čas, volby a stavová hlášení. Po zapnutí spotřebiče se na displeji rozsvítí výchozí nastavení.</li> <li>Během automatického detekování hmotnosti dávky displej na ovládacím panelu bliká.</li> </ul>

### Zobrazení času a stavu



Popis	
<b>1</b>	<p><b>Stavové indikátory programu</b></p> <ul style="list-style-type: none"> <li>Když je spuštěn prací program, LED kontrolka aktivní fáze bliká a LED kontrolky zbývajících fází zůstanou svítit. Po dokončení fáze LED kontrolka zhasne. Pokud je cyklus pozastaven, přestane LED kontrolka aktivní fáze blikat.</li> </ul>
<b>2</b>	<p><b>AI DD</b></p> <ul style="list-style-type: none"> <li><b>AI DD</b>  poskytuje příslušné akce otáčení bubnu po dokončení snímání hmotnosti dávky.</li> <li> se aktivuje, když je zvolen a spuštěn program <b>AI Wash</b>.</li> </ul>
<b>3</b>	<p><b>Odhadovaný zbývající čas</b></p> <ul style="list-style-type: none"> <li>Po výběru pracího programu se zobrazí výchozí čas vybraného programu. Výchozí čas je možné změnit při výběru možností.</li> <li>Pokud se na displeji zobrazí ---, zobrazí se čas poté, co snímač hmotnosti zjistí velikost dávky. To je normální.</li> <li>Zobrazený čas je pouze odhadovaný. Tento čas je založen na běžných provozních podmínkách. Skutečný čas může ovlivnit několik vnějších faktorů (hmotnost dávky, teplota místnosti, teplota vstupní vody, atd.).</li> </ul>
<b>4</b>	<p> se rozsvítí při zahájení programu, a když jsou dveře uzamčeny.</p>
<b>5</b>	<p> se rozsvítí po aktivaci možnosti <b>Odložený start</b>.</p>
<b>6</b>	<p> se rozsvítí po aktivaci možnosti <b>Čištění bubnu</b>.</p>
<b>7</b>	<p> se rozsvítí po aktivaci možnosti <b>Předpírka</b>.</p>
<b>8</b>	<p> se rozsvítí po aktivaci možnosti <b>Intenzivní</b>.</p>
<b>9</b>	<p> se rozsvítí po aktivaci možnosti <b>Máchání+</b>.</p>

## Příprava prádla na praní

Dávku pro praní roztrídíte, abyste dosáhli nejlepších výsledků, a poté oblečení připravte podle značek na štítcích uvádějících péči.





### Třídění oblečení

- Úroveň znečištění (Silné, Normální, Lehké): Oddělte oděv podle úrovně znečištění. Pokud je to možné, neperte silně znečištěné kusy s lehce znečištěnými.
- Barva (Bílá, Světla, Tmavá): Perte tmavé nebo barevné oblečení odděleně od bílých nebo světlých barev. Míchání barveného oblečení se světlým oblečením může mít za následek přenos barvy nebo změnu barvy světlejšího oblečení.
- Cupanina (Zdroje cupaniny, Sběrače cupaniny): Perte tkaniny produkující cupaninu odděleně od tkanin, které sbírají cupaninu. Zdroje cupaniny mohou způsobit žmolkování a chlupatění na sběračích cupaniny.

### Kontrola štítků s informacemi o péči o oblečení

Tyto symboly obsahují informace o složení textilu a doporučeném způsobu praní nebo čištění.

### Symboly na štítcích oblečení

Symbol	Druh praní/tkaniny
	<ul style="list-style-type: none"> <li>• Normální praní</li> <li>• Bavlina, Smíšené prádlo</li> </ul>
	<ul style="list-style-type: none"> <li>• Syntetika</li> <li>• Syntetika, smíšené tkaniny</li> </ul>
	<ul style="list-style-type: none"> <li>• Speciální jemné praní</li> <li>• Jemné prádlo</li> </ul>
	<ul style="list-style-type: none"> <li>• Pouze ruční praní</li> <li>• Vlna, hedvábí</li> </ul>
	<ul style="list-style-type: none"> <li>• Neperte</li> </ul>

### POZNÁMKA

- Obecné informace o pracích symbolech na štítcích pro péči o tkaniny naleznete na webu společnosti Ginetex ([www.ginetex.ch](http://www.ginetex.ch)).



ČEŠTINA

### Kontrola oblečení před naložením do pračky

- Aby se při odstředování náplň rovnoměrně rozložila, kombinujte v náplni velké a malé části oblečení.
- Neperte samostatně malé kusy. Přidejte 1 - 2 podobné kusy do dávky na praní a zabraňte tak nevyvážené zátěži.
- Zkontrolujte všechny kapsy, abyste se ujistili, že budou skutečně prázdné. Předměty jako hřebíky, vlasové sponky, zápalky, pera, mince nebo klíče mohou váš spotřebič i prádlo poškodit.

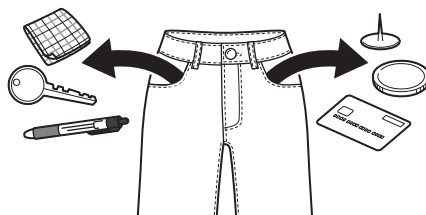

- Perte jemné prádlo (punčochy, podprsenky s kosticemi) v prací síťce.
- Zapněte zipy, háčky a šňůrky, aby nedošlo k jejich zatrhnutí s ostatním prádlem.
- Předběžně ošetřete znečištěná místa a skvrny pomocí vody s rozpuštěným malým množstvím pracího prostředku, abyste usnadnili uvolňování nečistot.

## 24 OBSLUHA

# Přidávání pracích prostředků a aviváží

## Dávkování pracího prostředku

- Prací prostředek je nutné používat podle pokynů jeho výrobce a musí být zvolen podle typu, barvy, znečištění nebo druhu tkaniny a teploty praní. Používejte pouze prací prostředky vhodné pro buben daného typu praček (přední plnění).
- Pokud se vytváří příliš velké množství pěny, omezte množství pracího prostředku.
- Pokud použijete příliš velké množství pracího prostředku, vytváří se příliš mnoho pěny, což zhoršuje kvalitu praní nebo způsobuje velké zatížení motoru.
- Při používání tekutých pracích prostředků postupujte podle pokynů výrobce.
- Pokud chcete prací program spustit okamžitě, můžete tekutý prací prostředek nalít přímo do hlavního oddílu výsuvné zásuvky.
- Nepoužívejte tekutý prací prostředek, pokud používáte funkci **Odložený start**, nebo pokud jste zvolili možnost **Předpírka**, jelikož tekutý prostředek se bude dávkovat ihned a může v zásobníku bubnu ztuhnout.
- Dávkování pracího prostředku může být nutné přizpůsobit podle teploty vody, tvrdosti vody, objemu a míry znečištění dávky. Pro dosažení nejlepších výsledků se vyhněte použití nadměrného množství pracího prostředku. V opačném případě dojde k nadměrnému pění.
- Před přidáním pracího prostředku a volbou teploty vody si přečtěte údaje na štítku oblečení.
- Použijte pouze vhodné čisticí prostředky pro určité typy oblečení:
  - Tekutý prací prostředek je často určen pro speciální použití, např. pro barevnou látku, vlnu, jemné nebo tmavé oblečení.
  - Práškový prací prostředek je vhodný pro všechny typy tkanin.
  - Pro lepší výsledky praní bílých a světlých oděvů použijte práškový prací prostředek s bělicím prostředkem.
  - Prací prostředek je vyplachován ze zásuvky na začátku pracího cyklu.

## POZNÁMKA

- Nenechte prací prostředek ztvrdnout. To by mohlo mít za následek ucpání pračky, nedostatečné máchání nebo zápach.
- Maximální množství prádla: podle doporučení výrobce.
- Částečné množství prádla: 1/2 obvyklého množství.
- Minimální náplň: 1/3 maximální náplně.

## Používání dávkovače

Přidání dávky pracího prostředku do dávkovače:

1 Otevřete zásuvku dávkovače.

2 Přidejte prací prostředek a aviváž do příslušných přihrádek.

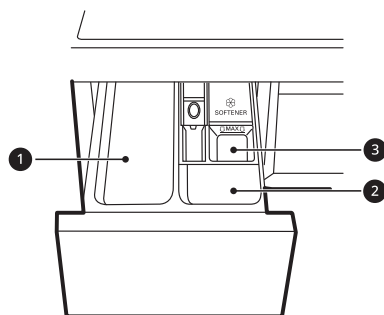

- 1 Přihrádka na prací prostředek pro hlavní praní
- Prací prostředky pro hlavní praní, změkčovač vody, bělidlo a odstraňovač skvrn
- 2 Přihrádka na prací prostředek pro předpírku
- 3 Přihrádka na aviváž

3 Před zahájením cyklu opatrně uzavřete zásuvku dávkovače na prací prostředek.



- Příliš rázné zavření zásuvky může mít za následek přetečení pracího prostředku do jiné přihrádky nebo vypuštění do bubnu dříve, než bylo naprogramováno.
- Dávejte pozor, abyste při zavírání nezachytili ruku v zásuvce.
- Je normální, že v přihrádkách dávkovače zůstane po skončení cyklu malé množství vody.

### Přihrádka na aviváž

Tato přihrádka obsahuje tekutou aviváž, která je automaticky dávkována během posledního cyklu máchání. Lze použít práškovou nebo tekutou aviváž.

- Nalijte aviváž po čáru maximálního naplnění. Nalítí nadbytečné aviváže nad čáru maximálního naplnění může způsobit, že dojde k jeho předčasnému použití, což může na oblečení způsobit skvrny.

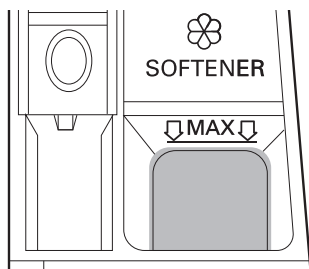

### POZNÁMKA

- Nelijte aviváž přímo na oblečení v pracím bubnu, protože by to způsobilo vznik tmavých skvrn na oblečení, které bude obtížné odstranit.
- Nenechávejte aviváž v zásuvce dávkovače pracího prostředku déle než 1 den. Aviváž může ztvrdnout. Pokud je aviváž příliš hustá, může zůstat v dávkovači. Pokud je konzistence aviváže příliš hustá, měli byste ji naředit, aby mohla snadno vytéct.
- Neotevírejte zásuvku při napouštění vody během praní.
- Nikdy nepoužívejte rozpouštědla (benzen, apod.).

### Přidávání tablet na praní

Tablety pracího prostředku lze použít taky během praní.

- 1 Otevřete dvířka a vložte tablety pracího prostředku do bubnu před vložením oblečení.
- 2 Do bubnu vložte oblečení a zavřete dvířka.

### POZNÁMKA

- Nevkládejte tablety do dávkovače.

### Přidávání změkčovače vody

Změkčovač vody, jako je odvápňovač, může být použit ke snížení množství používaného pracího prostředku v oblastech s vysokou tvrdostí vody.

- Nejprve přidejte prací prostředek a potom změkčovač vody. Dávkujte podle množství uvedeného na obalu.

## 26 OBSLUHA

# Tabulka programů

## Prací program

<b>AI Wash</b>		<b>40 °C (Čo (Studená) až 60 °C)</b>	<b>Maximální zátěž: 3 kg</b>
Popis	<p><b>AI Wash</b> poskytuje příslušné akce otáčení bubnu po dokončení snímání hmotnosti dávky.</p> <ul style="list-style-type: none"> <li>Jemně pere nepromokavé tkaniny a silně pere tkaniny propouštějící vodu.</li> </ul> <p><b>POZNÁMKA</b></p> <ul style="list-style-type: none"> <li>Chcete-li dosáhnout nejlepších výsledků praní, vkládejte při tomto programu suché prádlo.</li> </ul>		
<b>Bavlna</b>		<b>40 °C (Čo (Studená) až 95 °C)</b>	<b>Max. zátěž: Kapacita</b>
Popis	Pere běžně znečištěné oblečení kombinací různých pohybů bubnu.		
<b>Eco 40-60</b>		<b>40 °C (40 °C až 60 °C)</b>	<b>Max. zátěž: Kapacita</b>
Popis	Pere běžně zašpiněné bavlněné oblečení, které je pratelné na 40 nebo 60 °C.		
<b>Smíšené prádlo</b>		<b>40 °C (Čo (Studená) až 60 °C)</b>	<b>Maximální zátěž: 4 kg</b>
Popis	<p>Pere současně různé druhy textílií.</p> <ul style="list-style-type: none"> <li>Použijte pro různé druhy tkanin kromě speciálních oděvů (hedvábí/jemné prádlo, sportovní oděvy, tmavé oděvy, vlna, pokrývky/závěsy).</li> </ul>		
<b>Syntetika</b>		<b>40 °C (Čo (Studená) až 60 °C)</b>	<b>Maximální zátěž: 4 kg</b>
Popis	<p>Pere oblečení, které po praní není třeba žehlit.</p> <ul style="list-style-type: none"> <li>Použijte pro polyamid, akryl, polyester.</li> </ul>		
<b>Pro alergiky</b>		<b>60 °C</b>	<b>Maximální zátěž: 4 kg</b>
Popis	Pomáhá minimalizovat přítomnost látek, které způsobují alergické reakce.		
<b>Jemné prádlo</b>		<b>20 °C (Čo (Studená) až 40 °C)</b>	<b>Maximální zátěž: 3 kg</b>
Popis	Pere prádlo pratelné v pračce, čiré a krajkové oblečení.		
<b>Bavlna Turbo</b>		<b>40 °C (Čo (Studená) až 60 °C)</b>	<b>Maximální zátěž: 5 kg</b>
Popis	<p>Vypere méně než polovinu náplně lehce znečištěného prádla rychleji než program <b>Bavlna</b> pro stejnou náplň prádla.</p>		

<b>Sportovní oblečení</b>		<b>40 °C (Čo (Studená) až 40 °C)</b>	<b>Maximální zátěž: 3 kg</b>
Popis	Pere speciální oděvy, jako je sportovní nebo outdoorové oblečení. • Používá se pro voděodolné textilie s laminátem.		
<b>Rychlý 14</b>		<b>20 °C (20 °C až 40 °C)</b>	<b>Maximální zátěž: 2 kg</b>
Popis	Vyperé malé množství lehce znečištěných oděvů za přibližně 14 minut.		
<b>Pokrývky</b>		<b>Čo (Studená) (Čo (Studená) až 40 °C)</b>	<b>Max. náplň: 2,5 kg (1 přikrývka z prachového peří)</b>
Popis	Pere velké kusy prádla, jako např. ložní přehozy, polštáře, přehozy pohovek, apod.		
<b>Máchání+Odstředění</b>		-	<b>Max. zátěž: Kapacita</b>
Popis	Propláchně a vyždímá prádlo. V případě potřeby použijte aviváž.		

## POZNÁMKA

- Pro zvolený prací program vyberte vhodnou teplotu vody. Při praní vždy postupujte podle pokynů výrobce oděvu nebo symbolů na štítku, abyste předešli poškození oblečení.
- Zvolte správnou teplotu praní a rychlost odstředění pro požadované programy.
- Skutečná teplota vody se může lišit od deklarované teploty cyklu.
- Doporučujeme neutrální prací prostředek.

## Doplňkové volby

### POZNÁMKA

- Pro každý program praní v této tabulce lze vybrat možnosti **Máchání+** a **Odložený start**.

Program	Intenzivní	Předpírka
AI Wash		
Bavlna	●	●
Eco 40-60	●	●
Smíšené prádlo	●	●
Syntetika	●	●

## 28 OBSLUHA

Program	Intenzivní	Předpírka
Pro alergiky	●	
Jemné prádlo	●	
Bavlna Turbo		●
Sportovní oblečení	●	
Rychlý 14		
Pokrývky	●	

### Volitelná maximální rychlost odstředování

Program	Rychlost otáček	
	Výchozí	K dispozici
AI Wash	1 400 ot./min.	Vše
Bavlna	1 400 ot./min.	Vše
Eco 40-60	1 400 ot./min.	Vše
Směšené prádlo	1000 ot./min.	Vše
Syntetika	1 400 ot./min.	Vše
Pro alergiky	1 400 ot./min.	Vše
Jemné prádlo	800 ot./min.	Až 800 ot./min.
Bavlna Turbo	1200 ot./min.	400 až 1400 ot./min.
Sportovní oblečení	800 ot./min.	Až 800 ot./min.
Rychlý 14	400 ot./min.	Vše
Pokrývky	1000 ot./min.	Až 1000 ot./min.

### POZNÁMKA

- Skutečná maximální rychlost odstředování se může lišit v závislosti na velikosti dávky. Výše uvedené hodnoty jsou zaokrouhleny na nejbližší stovky.

## Data o spotřebě

### Popis jednotky

**kg:** Náplň prádla

**h:mm:** Doba trvání programu

**kWh:** Spotřeba energie

**°C:** Maximální teplota uvnitř prané tkaniny

**Litry:** Spotřeba vody

**ot./min.:** Maximální rychlost odstředování

**%:** Zbytková vlhkost na konci fáze odstředování. Čím je rychlost odstředování vyšší, tím vyšší je hluk a nižší je zbytková vlhkost.

### Běžné programy

Modelu: FSR5A14W\*

Program	kg	h:mm	kWh	°C	Litrů	ot./min.	%
Bavlna 20 °C	11	2:29	0,260	26	75,0	1350	48,1
Bavlna 60 °C	11	3:59	1,553	49	76,0	1350	47,3
Směšené prádlo	4	1:21	0,603	35	54,0	1000	67,0
Rychlý 14	2	0:14	0,051	21	41,0	400	106,0
Bavlna 40 °C + Intenzivní	11	4:12	0,731	30	105,0	1350	49,0
Eco 40-60 (plná)* <sup>1</sup>	11	4:00	0,840	37	77,0	1350	44,0
Eco 40-60 (polovina)* <sup>1</sup>	5,5	3:00	0,540	30	69,0	1350	45,0
Eco 40-60 (čtvrtina)* <sup>1</sup>	3	2:37	0,250	25	35,0	1350	45,3

Modelu: FSR5A04W\*

Program	kg	h:mm	kWh	°C	Litrů	ot./min.	%
Bavlna 20 °C	10	2:29	0,237	28	74,0	1350	46,8
Bavlna 60 °C	10	3:59	1,404	50	74,0	1350	47,6
Směšené prádlo	4	1:21	0,603	35	54,0	1000	67,0
Rychlý 14	2	0:14	0,051	21	41,0	400	106,0
Bavlna 40 °C + Intenzivní	10	4:12	0,768	31	101,0	1350	47,9
Eco 40-60 (plná)* <sup>1</sup>	10	3:59	0,750	32	74,0	1360	43,0

## 30 OBSLUHA

Program	kg	h:mm	kWh	°C	Litrů	ot./min.	%
<b>Eco 40-60</b> (polovina)* <sup>1</sup>	5	3:00	0,498	29	62,0	1360	43,0
<b>Eco 40-60</b> (čtvrtina)* <sup>1</sup>	2,5	2:22	0,250	25	32,0	1360	47,3

### Modelu: FSR5A94W\*

Program	kg	h:mm	kWh	°C	Litrů	ot./min.	%
<b>Bavlna 20 °C</b>	9	2:29	0,259	29	69,0	1350	47,1
<b>Bavlna 60 °C</b>	9	3:59	1,553	48	70,0	1350	50,0
<b>Směšené prádlo</b>	4	1:21	0,603	35	54,0	1000	67,0
<b>Rychlý 14</b>	2	0:14	0,051	21	41,0	400	106,0
<b>Bavlna 40 °C + Intenzivní</b>	9	4:12	0,831	32	94,0	1350	47,4
<b>Eco 40-60 (plná)*<sup>1</sup></b>	9	3:48	0,680	31	72,0	1360	43,4
<b>Eco 40-60</b> (polovina)* <sup>1</sup>	4,5	2:54	0,430	27	55,0	1360	44,1
<b>Eco 40-60</b> (čtvrtina)* <sup>1</sup>	2,5	2:22	0,253	25	28,0	1360	46,8

\*<sup>1</sup> Vypere běžně zašpiněné bavlněné prádlo, které lze prát při teplotě 40 °C nebo 60 °C, společně v jednom cyklu. Tento program se používá k posouzení dodržování předpisů EU o ekodesignu (EU 2019/2023).

## POZNÁMKA

- Výsledky zkoušek závisejí na tlaku vody, tvrdosti vody, teplotě přívodu vody, teplotě místnosti, druhu a množství zátěže, stupni znečištění, použitím čisticím prostředku, kolísání hlavního přívodu elektřiny a vybraných doplňkových možnostech.
- Hodnoty pro společné programy, s výjimkou cyklu **Eco 40-60**, jsou pouze orientační.
- Nařízení EU 2019/2023, platné od 1. března 2021, se vztahuje na třídy energetické účinnosti podle nařízení EU 2019/2014.
- Naskenujte QR kód na energetickém štítku dodávaném se spotřebičem, který obsahuje odkaz na web s informacemi, které se týkají se výkonu spotřebiče v databázi EU EPREL. Energetický štítek si uschovejte společně s návodem k obsluze a všemi dalšími dokumenty dodanými se spotřebičem.
- Název modelu lze nalézt na typovém štítku spotřebiče, který po otevření dvířek naleznete hned za otvorem do bubnu.
- Chcete-li najít stejné informace v EPREL, navštivte web <https://eprel.ec.europa.eu> a proveďte hledání pomocí názvu modelu. (Platí od 1. března 2021)

## Možnosti a funkce

K přizpůsobení programů můžete použít další možnosti a funkce.

### Přizpůsobení pracího programu

Každý program má výchozí nastavení, které je vybráno automaticky. Nastavení si můžete přizpůsobit pomocí těchto tlačítek.

#### Teplota

Tímto tlačítkem zvolíte teplotu praní pro vybraný program.

- Mačkejte tlačítko **Teplota**, dokud nebude podsvíceno požadované nastavení.
- Zvolte teplotu vody vhodnou pro druh prádla. Pro dosažení nejlepších výsledků postupujte podle symbolů na štítku pro péči o tkaniny.

#### Odstředění

Stupeň intenzity odstředování lze zvolit opakovaným stisknutím tohoto tlačítka.

- Pro volbu rychlosti otáček stiskněte tlačítko **Odstředění**.

### POZNÁMKA

- Pokud zvolíte úroveň odstředování **0**, bude se buben pračky před vypouštěním otáčet.

#### Máchání+

Tato funkce se doporučuje pro lidi s alergií na prací prostředky.

- Stisknutím tlačítka **Máchání+** přidáte jedno máchání.

#### Intenzivní

Tato funkce se používá k praní běžně a silně znečištěného oblečení.

- Stiskněte tlačítko **Intenzivní**.

### Postupujte podle následujících kroků, pokud si chcete přizpůsobit prací program:

**1** Připravte prádlo a vložte jej do bubnu.

**2** Stiskněte tlačítko **Napájení**.

**3** Přidejte prací prostředek.

**4** Zvolte prací program.

**5** Prací program si dle potřeby přizpůsobte (**Teplota**, **Odstředění**, **Máchání+** a **Intenzivní**).

**6** Stiskněte tlačítko **Start/Pauza**.

### Použití pouze funkce odstředování

**1** Připravte prádlo a vložte jej do bubnu.

**2** Stiskněte tlačítko **Napájení**.

- Nevolte prací program a nepřidávejte prací prostředek.

**3** Stiskněte tlačítko **Odstředění**.

**4** Stiskněte tlačítko **Start/Pauza**.

### POZNÁMKA

- Pokud zvolíte prací program, nebudete moci zvolit funkci pouze odstředování. Pokud se tak stane, stiskněte dvakrát tlačítko **Napájení**, abyste stroj vypnuli a zapnuli.

### Používání základních možností

Programy můžete přizpůsobit pomocí následujících základních možností:

#### Předpírka

Tato možnost je doporučována při praní normálně a silně znečištěné dávky.

**1** Stiskněte tlačítko **Napájení**.

## 32 OBSLUHA

**2** Zvolte prací program.

**3** V případě potřeby stiskněte tlačítko **Předpírka**.

**4** Stiskněte tlačítko **Start/Pauza**.

### Odložený start

Můžete nastavit tuto funkci tak, aby došlo k automatickému zapnutí spotřebiče a dokončení programu po zadaném časovém intervalu.

**1** Stiskněte tlačítko **Napájení**.

**2** Zvolte prací program.

**3** V případě potřeby stiskněte tlačítko **Odložený start**.

**4** Stiskněte tlačítko **Start/Pauza**.

### POZNÁMKA

- Kromě LED kontrolky tlačítka **Odložený start** všechny LED kontrolky na ovládacím panelu do 20 minut zhasnou. Tato funkce se může lišit v závislosti na zakoupeném modelu.
- Čas odloženého konce praní představuje dobu do dokončení programu, ne do jeho spuštění. Aktuální doba provozu se může lišit podle teploty vody, oblečení a dalších faktorů.
- Pro zrušení funkce by mělo být stisknuto tlačítko **Napájení**.
- Pro tuto funkci se vyhněte tekutému pracímu prostředku.

## Nastavení

### Dětská pojistka

Tuto možnost použijte k vypnutí ovládacích prvků. Tato funkce umožňuje zabránit dětem, aby měnily programy nebo ovládaly zařízení.

### POZNÁMKA

- Když je tato funkce nastavena, jsou zablokována všechna tlačítka kromě tlačítka **Napájení**.
- Když jsou ovladače uzamčeny, na displeji se během praní střídavě zobrazují **ČL** a zbývající čas, dokud je zapnuta tato funkce.
- Vypnutím napájení nedojde k deaktivaci této funkce. Abyste měli přístup k dalším funkcím, je nutné tuto funkci deaktivovat.

### Uzamknutí ovládacího panelu

**1** Zapněte napájení.

**2** Stiskněte a podržte na 3 sekundy tlačítka **Odložený start** a **Čištění bubnu** a aktivujte tuto funkci.

- Zazní akustický signál a na displeji se zobrazí hlášení **ČL**.

### Odemknutí ovládacího panelu

**1** Zapněte napájení.

**2** Stiskněte a podržte na 3 sekundy tlačítka **Odložený start** a **Čištění bubnu** a deaktivujte tuto funkci.

### Zvuk

Tento spotřebič přehraje při spuštění a zastavení melodii.

- Pro aktivaci/deaktivaci této funkce současně stiskněte a podržte tlačítka **Intenzivní** a **Máchání+** po dobu 3 sekund.



# INTELEKTUÁLNÍ FUNKCE

## Aplikace LG ThinQ

Aplikace **LG ThinQ** vám umožňuje komunikovat se spotřebičem pomocí smartphonu.

### Funkce aplikace LG ThinQ

Se spotřebičem komunikujte pomocí smart phonu a použijte příslušné chytré funkce.

#### Smart Diagnosis (Inteligentní diagnostika)

Tato funkce poskytuje užitečné informace pro zjištění a vyřešení potíží se spotřebičem na základě vzorce jeho používání.

### Instalování aplikace LG ThinQ

Na chytrém telefonu přejděte do obchodu Google Play Store & Apple App Store a vyhledejte aplikaci **LG ThinQ**. Podle pokynů si aplikaci stáhněte a nainstalujte.

## Smart Diagnosis (Inteligentní diagnostika)

Pomocí této funkce můžete diagnostikovat a vyřešit problémy se svým spotřebičem.

### POZNÁMKA

- Z důvodů, které nelze přičíst nedbalosti společnosti LGE, služba nemusí fungovat příčinou vnějších faktorů, jako je například, ale nikoliv výhradně, nedostupnost Wi-Fi, odpojení Wi-Fi, zásady místního obchodu s aplikacemi nebo nedostupnost aplikace.
- Funkce může být změněna bez předchozího upozornění a může mít jinou podobu v závislosti na tom, kde se nacházíte.

## Použití zvukové diagnostiky k diagnostice problémů

Chcete-li použít zvukovou diagnostiku, postupujte podle pokynů uvedených níže.

- Spustíte aplikaci **LG ThinQ** a v nabídce vyberte funkci **Smart Diagnosis**. Postupujte podle pokynů pro zvukovou diagnostiku uvedených v aplikaci **LG ThinQ**.

- 1 Stiskněte tlačítko **Napájení** a zapněte spotřebič.
  - Nemačkejte žádná jiná tlačítka.
- 2 Umístěte mikrofon smartphonu do blízkosti tlačítka **Napájení**.

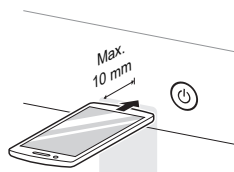

- 3 Stiskněte a podržte tlačítko **Teplota** po dobu 3 sekund nebo déle a mezitím držte mikrofon smartphonu u tlačítka **Napájení**, dokud není přenos dat dokončen.
  - Držte smartphone na místě, dokud přenos dat neskončí. Zbývající čas pro přenos dat je zobrazen.

- 4 Po dokončení přenosu údajů se v aplikaci zobrazí diagnóza.

### POZNÁMKA

- Pro dosažení nejlepších výsledků nehybejte se smartphonem, dokud je přenos tónů aktivní.

## 34 ÚDRŽBA

# ÚDRŽBA

### ⚠ VAROVÁNÍ

- Před čištěním odpojte spotřebič od elektrické sítě, abyste zamezili riziku zasažení elektrickým proudem. Při nerespektování tohoto varování může dojít k závažnému poranění, požáru, zasažení elektrickým proudem nebo smrtelnému poranění.
- Pro čištění spotřebiče nikdy nepoužívejte agresivní chemikálie, abrazivní čisticí prostředky nebo rozpouštědla. Mohlo by dojít k poškození povrchové úpravy.

## Čištění po každém praní

### Co čistit

Po dokončení programu vždy ihned vyjměte prádlo z pračky. Je-li vlhké prádlo ponecháno v pračce, může dojít k zmačkání, obarvení a tvorbě zápachu.

- Po dokončení programu očistěte dvířka a vnitřní část těsnění dvířek, abyste odstranili veškerou vlhkost.
- Pro vysušení bubnu ponechte dvířka lehce otevřená.
- Pro odstranění případné vlhkosti otřete spotřebič suchým hadříkem.

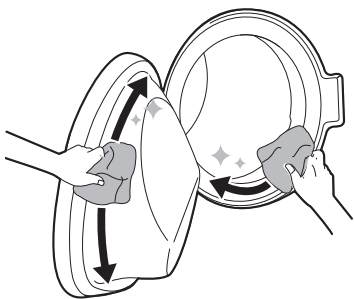

### ⚠ VAROVÁNÍ

- Ponechte dvířka otevřená, aby vnitřek spotřebiče vyschnul, a to pouze tehdy, pokud jsou doma děti pod dohledem.

## Čištění vnějšího pláště pračky

Správná péče o vaše zařízení může prodloužit jeho životnost.

### Vnější povrch

- Okamžitě osušte veškerou vylitou kapalinu.
- Otřete vlhkým hadříkem a pak opět suchým hadříkem, který zajistí, že ve spojích nebo štěrbinách vnějšího pláště nebude vlhkost.
- Netlačte na povrch nebo na displej ostrými předměty.

### Dvířka

- Otřete je z vnější a vnitřní strany vlhkým hadříkem, potom je měkkým hadříkem osušte.

### ⚠ VAROVÁNÍ

- Nepokoušejte se oddělovat žádné panely nebo rozebírat zařízení. Nepoužívejte při ovládání zařízení přes ovládací panel žádné ostré předměty.

## Čištění spotřebiče v pravidelných intervalech

### Čištění bubnu

Jedná se o program, který pomůže vyčistit vnitřek spotřebiče namáčením, praním, mácháním a odstředováním.

**Jednou za měsíc** (nebo v případě potřeby častěji) spusťte tuto funkci za účelem odstranění nánosů pracích prostředků, aviváže a dalších usazenin.

- Pokud se ve spotřebiči nachází nepříjemný zápach nebo plíseň, spusťte tuto funkci **jednou za 3 týdny** kromě pravidelně oznamovaných intervalů.

## POZNÁMKA

- Zpráva **ŁŁŁ** se zobrazí, aby vás upozornila na doporučení spustit tuto funkci.

- 1 Ze spotřebiče vyjměte veškeré prádlo nebo předměty a zavřete dvířka.
- 2 Otevřete dávkovací zásuvku a přihrádku pro hlavní praní naplňte práškem pro zamezení tvorby vodního kamene.
  - Tablety můžete vložit přímo do bubny jako alternativu prášku.
- 3 Pomalu zavřete výsuvnou zásuvku
- 4 Zapněte přívod energie a poté zvolte možnost **Čištění bubny**.
- 5 Stiskněte tlačítko **Start/Pauza** a spusťte program.
- 6 Pro úplné vysušení vnitřního prostoru spotřebiče ponechte dvířka otevřená.
  - Pokud není vnitřní prostor spotřebiče zcela vysušen, může to způsobovat nepříjemný zápach nebo plíseň.

## VAROVÁNÍ

- Ponechte dvířka otevřená, aby vnitřek spotřebiče vyschnul, a to pouze tehdy, pokud jsou doma děti pod dohledem.

## Čištění filtru přívodu vody

Filtr přívodu vody zachycuje oxid vápenatý nebo jakoukoli usazeninu, která může být ve vodě přiváděné do spotřebiče. Čistěte filtru přívodu vody přibližně každých šest měsíců nebo častěji, pokud je voda velmi tvrdá nebo obsahuje stopy vodního kamene.

- Pokud bude spotřebič ponechán delší dobu bez dozoru (např. během dovolené), uzavřete kohoutky přívodu vody spotřebiče, zvláště pokud se v její přímé blízkosti nenachází odtokový kanálek (odtok).
- Pokud není možný přítok vody do výsuvné zásuvky na prací prostředky, zobrazí se na displeji ovládacího panelu chybová zpráva **ŁŁŁ**.

- 1 Vypněte napájení a zavřete vodovodní kohoutek a poté odšroubujte přívodní hadici vody.

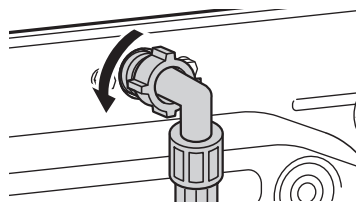

- 2 Vyjměte vstupní filtr vody pomocí malých kleští a poté vyčistěte filtr pomocí zubního kartáče se středně tvrdými štětinami.

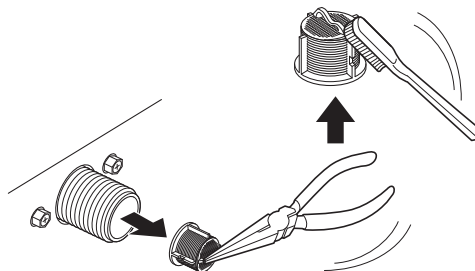

## Čištění filtru odtokového čerpadla a nouzové vypuštění vody

Filtr odtokového čerpadla zachycuje vlákna a drobné předměty, které mohly neúmyslně zůstat v

## 36 ÚDRŽBA

oblečení. Aby byl zajištěn bezporuchový provoz spotřebiče, zkontrolujte každých šest měsíců, že je filtr čistý.

Před čištěním filtru odtokového čerpadla nechte vodu vychladnout. Otevřete dvířka v případě nouze nebo proveďte nouzové vypuštění vody.

- 1 Vytáhněte spotřebič ze zásuvky.
- 2 Otevřete krytku a vytáhněte odtokovou hadici.

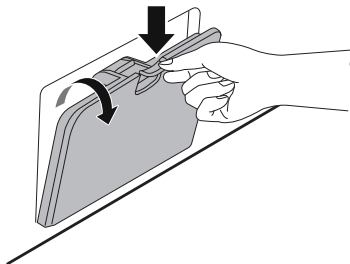

- 3 Vyměňte nejprve odtokový uzávěr z odtokové trubky a poté vypusťte vodu.

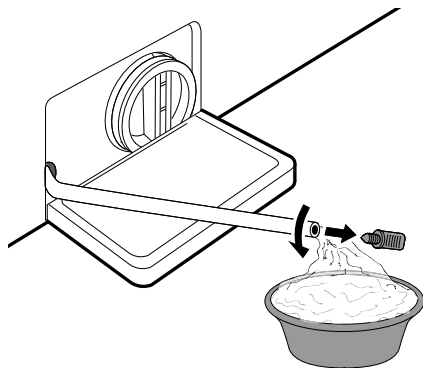

- 4 Pomalu odšroubujte filtr odtokového čerpadla a vypusťte zbývající vodu a poté odstraňte z filtru veškeré nečistoty nebo předměty.

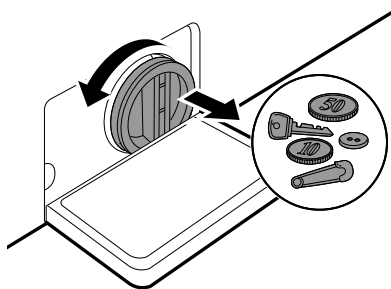

- 5 Po vyčištění filtru odtokového čerpadla znovu vložte filtr a opatrně zašroubujte odtokový uzávěr zpět ve směru hodinových ručiček, abyste zabránili nesprávnému zakroucení a úniku vody. Znovu zasuňte uzávěr zpět do odtokové trubky a vložte trubku do držáku.

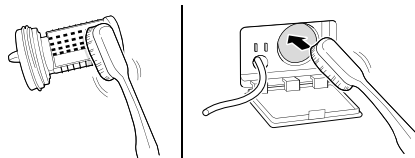

- 6 Zavřete spodní víko.

### ⚠ UPOZORNĚNÍ

- Při vypouštění postupujte opatrně, voda může být horká.
- Jednou za měsíc (nebo v případě potřeby častěji) spusťte program Čištění bubnu za účelem odstranění přemíry pracích prostředků a dalších nečistot.

### Čištění výsuvné zásuvky

Při používání pracích prostředků a aviváže se v dávkovacím zásobníku mohou vytvářet usazeniny.

Tekuté prací prostředky mohou v dávkovacím zásobníku zůstat a nemusí se zcela použít. **Jednou nebo dvakrát měsíčně** zásuvku vytáhněte a zkontrolujte, zda nedochází k usazování zbytků čistících prostředků.

- 1 Vytáhněte výsuvnou zásuvku pracích prostředků vytažením zásuvky nadoraz, dokud zásuvka nezastaví.

- Potom opatrně vytáhněte zásobník a zároveň stiskněte tlačítko pro odpojení.

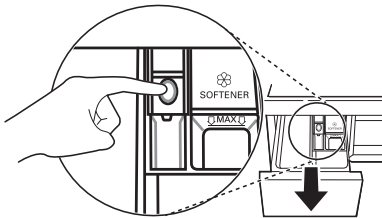

- 2 Odstraňte usazeninu pracího prášku nebo aviváží.

- Vypláchněte zásuvku a její součásti teplou vodou, abyste odstranili usazeniny pracího prostředku a aviváže. K čištění zásuvky dávkovače používejte pouze vodu.

- 3 Pro čištění ústí a otvoru zásuvky používejte hadřík nebo malý nekovový kartáček.

- Z horní i spodní části otvoru odstraňte veškeré zbytky pracích prostředků.

- 4 Po vyčištění otřete veškerou vlhkost suchým ručníkem nebo hadříkem.

- 5 Znovu sestavte součásti zásuvky do příslušných přihrádek a vložte zásuvku dávkovače pracího prostředku.

## 38 ODSTRAŇOVÁNÍ ZÁVAD

# ODSTRAŇOVÁNÍ ZÁVAD

Provoz zařízení může způsobit chyby a poruchy. Následující tabulky obsahují možné příčiny a poznámky pro vyřešení chybové hlášky nebo poruchy. Doporučujeme si pečlivě přečíst následující tabulky, abyste ušetřili čas a peníze za volání do servisního střediska společnosti LG Electronics.

## Před volání servisu

Váš spotřebič je vybaven systémem automatického monitorování chyb, který pomáhá rozpoznat a diagnostikovat problémy v počátečním stadiu. Pokud není provoz vašeho spotřebiče bezproblémový nebo pokud spotřebič vůbec nefunguje, zkontrolujte před voláním servisního střediska LG Electronics následující tabulky:

## Chybová hlášení

Příznaky	Možná příčina a řešení
<b>IE</b> <b>CHYBA PŘÍVODU</b>	<b>Přívod vody není v tomto místě dostatečný. Voda nevstupuje do spotřebiče nebo vtéká pomalu.</b> <ul style="list-style-type: none"> <li>Zkuste v domě použít jiný kohout.</li> </ul>
	<b>Vodovodní kohoutek není zcela otevřený. Voda nevtéká do spotřebiče nebo vtéká pomalu.</b> <ul style="list-style-type: none"> <li>Otevřete naplno kohoutek.</li> </ul>
	<b>Hadice přívodu vody je zalomená.</b> <ul style="list-style-type: none"> <li>Narovnejte hadici nebo přeinstalujte hadici přívodu vody.</li> </ul>
	<b>Filtr hadice přívodu vody je zanesený.</b> <ul style="list-style-type: none"> <li>Zkontrolujte a vyčistěte filtr přívodního ventilu po zavření všech kohoutků a odstranění přípojek hadic k pračce.</li> </ul>
<b>UE</b> <b>CHYBA NEVYVÁŽENOSTI</b>	<b>Spotřebič má systém, který detekuje a opravuje nerovnováhu spotřebiče.</b> <ul style="list-style-type: none"> <li>Oblečení může být na konci cyklu příliš mokré, přeuspořádejte náplň a umožněte správné odstředování. Zavřete dvířka a stiskněte tlačítko <b>Start/Pauza</b>. Může trvat nějakou dobu, než spotřebič začne odstředovat. Dvířka musí být zablokována předtím, než může být dosaženo odstředování.</li> </ul>
	<b>Náplň je příliš malá. Tento systém může přestat odstředovat nebo dokonce přerušit cyklus odstředování, pokud jsou naloženy jednotlivé těžké předměty (například rohož, župan atd.).</b> <ul style="list-style-type: none"> <li>Přidejte 1 nebo 2 podobné předměty nebo menší kousky oblečení, které pomáhají vyrovnávat zatížení. Zavřete dvířka a stiskněte tlačítko <b>Start/Pauza</b>. Může chvíli trvat, než spotřebič začne odstředovat. Dvířka musí být zablokována předtím, než může být dosaženo odstředování.</li> </ul>
<b>OE</b> <b>CHYBA ODTOKU VODY</b>	<b>Odpadní hadice je ohnutá nebo zanesená. Není zajištěn odtok vody ze spotřebiče nebo voda vytéká pomalu.</b> <ul style="list-style-type: none"> <li>Zkontrolujte a napřimte odtokovou hadici.</li> </ul>

Příznaky	Možná příčina a řešení
<b>DE</b> CHYBA ODTOKU VODY	<b>Odtokový filtr je zanesený.</b> <ul style="list-style-type: none"> <li>Zkontrolujte a vyčistěte odtokový filtr.</li> </ul>
<b>dE dE   dE2 dE4</b> CHYBA DVEŘÍ	<b>Závady senzoru dvířek.</b> <ul style="list-style-type: none"> <li>Zavolejte prosím servisní středisko LG. Na záruční kartě najdete místní telefonní číslo střediska služby LG.</li> </ul>
<b>EÉ</b> CHYBA OVLÁDÁNÍ	<b>Toto je chyba ovládání.</b> <ul style="list-style-type: none"> <li>Vytáhněte elektrickou zástrčku a obraťte se na servisní středisko.</li> </ul>
<b>LE</b> CHYBA ZABLOKOVANÉHO MOTORU	<b>Přetížení motoru.</b> <ul style="list-style-type: none"> <li>Nechte přístroj čekat po dobu 30 minut, dokud není motor ochlazen, a poté restartujte cyklus.</li> </ul>
<b>FE</b> CHYBA PŘETEČENÍ	<b>Došlo k přeplnění pračky vodou z důvodu možného závadného vodního ventilu.</b> <ul style="list-style-type: none"> <li>Zavřete vodovodní kohoutek. Odpojte napájecí kabel. Zavolejte servis.</li> </ul>
<b>PE</b> CHYBA SNÍMAČE TLAKU	<b>Chybné funkce čidla hladiny vody.</b> <ul style="list-style-type: none"> <li>Zavřete vodovodní kohoutek. Odpojte napájecí kabel. Zavolejte servis.</li> </ul>
<b>LS</b> CHYBA SNÍMAČE VIBRACÍ	<b>Poruchy snímače vibrací.</b> <ul style="list-style-type: none"> <li>Obraťte se na servisní středisko.</li> </ul>
<b>FF</b> ZAMRZNUTÍ	<b>Jsou přívodní/odtoková hadice nebo odtokové čerpadlo zamrzlé?</b> <ul style="list-style-type: none"> <li>Přivádějte teplou vodu do bubnu, aby byla rozmrzána odpadní hadice a odpadní čerpadlo. Přívodní hadici zakryjte mokrou a teplou utěrkou.</li> </ul>
<b>RE</b> ÚNIK VODY	<b>Vytéká voda.</b> <ul style="list-style-type: none"> <li>Obraťte se na servisní středisko.</li> </ul>
<b>PF</b> CHYBA NAPÁJENÍ	<b>Během provozu mohlo dojít k výpadku napájení nebo nedostatečné dodávce elektřiny.</b> <ul style="list-style-type: none"> <li>Stisknutím tlačítka <b>Start/Pauza</b> restartujte cyklus.</li> </ul>

## Hluky, které byste mohli slyšet

Příznaky	Možná příčina a řešení
<b>Chřestivý a řinčivý hluk</b>	<b>V bubnu se mohou nacházet cizí kovové předměty jako klíče, mince nebo spínací špendlíky apod.</b> <ul style="list-style-type: none"> <li>Zastavte spotřebič, zkontrolujte buben, zda v něm nejsou cizí předměty. Pokud hluk pokračuje po restartu spotřebiče, zavolejte servis.</li> </ul>

## 40 ODSTRAŇOVÁNÍ ZÁVAD

Příznaky	Možná příčina a řešení
<b>Bušivý hluk</b>	<b>Těžké oblečení může produkovat bušivý hluk. To je obvykle normální.</b> <ul style="list-style-type: none"> <li>• Pokud hluk přetrvává, pravděpodobně je spotřebič nevyvážený. Zastavte jej a oblečení uvnitř znovu rozprostřete.</li> </ul>
	<b>Oblečení může být nevyvážené.</b> <ul style="list-style-type: none"> <li>• Zastavte program a poté, co se dvířka odemknou, znovu rozprostřete části oblečení.</li> </ul>
<b>Hlučné vibrace</b>	<b>Obalové materiály nejsou odstraněny.</b> <ul style="list-style-type: none"> <li>• Odstraňte obalové materiály.</li> </ul>
	<b>Oblečení bude možná nerovnoměrně rozprostřené v bubnu.</b> <ul style="list-style-type: none"> <li>• Zastavte program a poté, co se dvířka odemknou, znovu rozprostřete části oblečení.</li> </ul>
	<b>Ne všechny polohovací nožky spočívají pevně a rovnoměrně na podlaze.</b> <ul style="list-style-type: none"> <li>• Viz pokyny <b>Vyrovnaní spotřebiče</b> pro nastavení polohy spotřebiče.</li> </ul>
	<b>Podlaha není dost konzistentní.</b> <ul style="list-style-type: none"> <li>• Zkontrolujte, zda je podlaha pevná a neprohýbá se. Pro výběr vhodného místa viz kapitola <b>Požadavky na místo instalace</b>.</li> </ul>

## Obsluha

Příznaky	Možná příčina a řešení
<b>Prosakuje voda.</b>	<b>Domovní odpadní potrubí je zanesené.</b> <ul style="list-style-type: none"> <li>• Uvolněte odpadní potrubí. V případě nutnosti se obraťte na instalatéra.</li> </ul>
	<b>Prosakování vody je způsobené nesprávnou instalací odtokové hadice nebo zanesením odtokové hadice.</b> <ul style="list-style-type: none"> <li>• Vyčistěte a narovnejte odtokovou hadici. Pravidelně kontrolujte a čistěte odpadní filtr.</li> </ul>
	<b>Krytka filtru odtokového čerpadla není nasazena správně.</b> <ul style="list-style-type: none"> <li>• Opětovně nasadte filtr odtokového čerpadla.</li> </ul>
<b>Spotřebič nefunguje.</b>	<b>Ovládací panel se vypnul kvůli neaktivitě.</b> <ul style="list-style-type: none"> <li>• Toto je normální. Stiskněte tlačítko <b>Napájení</b> a zapněte spotřebič.</li> </ul>
	<b>Spotřebič je vypojen ze zásuvky.</b> <ul style="list-style-type: none"> <li>• Zajistěte, aby byl kabel bezpečně zasunut do fungující zásuvky.</li> </ul>
	<b>Přívod vody je vypnutý.</b> <ul style="list-style-type: none"> <li>• Otevřete zcela kohout přívodu vody.</li> </ul>



Příznaky	Možná příčina a řešení
Spotřebič nefunguje.	<b>Nesprávné nastavení spotřebiče.</b> <ul style="list-style-type: none"> <li>Ujistěte se, zda je správně nastaven program. Zavřete dvířka a stiskněte tlačítko <b>Start/Pauza</b>.</li> </ul>
	<b>Dvířka jsou otevřená.</b> <ul style="list-style-type: none"> <li>Zavřete dvířka a zajistěte, aby se pod dvířky nezachytilo nic, čím by bylo zabráněno úplnému zavření dvířek.</li> </ul>
	<b>Jistič/pojistka je vypnutá/spálená.</b> <ul style="list-style-type: none"> <li>Zkontrolujte jističe/pojistky. Vyměňte pojistky nebo resetujte jistič. Přístroj by měl být napojen na samostatném okruhu (jističi). Po obnovení napájení pokračuje spotřebič v té fázi programu, ve které byl provoz přerušen.</li> </ul>
	<b>Ovládání je třeba obnovit.</b> <ul style="list-style-type: none"> <li>Stiskněte tlačítko <b>Napájení</b>, poté znovu zvolte požadovaný program a stiskněte tlačítko <b>Start/Pauza</b>.</li> </ul>
	<b>Start/Pauza nebylo stisknuto poté, co byl nastaven program.</b> <ul style="list-style-type: none"> <li>Stiskněte tlačítko <b>Napájení</b>, poté znovu zvolte požadovaný program a stiskněte tlačítko <b>Start/Pauza</b>. Spotřebič je vypnut, pokud není tlačítko <b>Start/Pauza</b> po jistou dobu stisknuto.</li> </ul>
	<b>Extrémně nízký tlak vody.</b> <ul style="list-style-type: none"> <li>Zkontrolujte jiný kohoutek v domě, abyste se ujistili, zda tlak vody v domácnosti bude přiměřený.</li> </ul>
	<b>Zařízení zahřívá vodu nebo vyrábí páru.</b> <ul style="list-style-type: none"> <li>Buben může během určitých cyklů dočasně přestat pracovat, zatímco voda je bezpečně ohřívána na nastavenou teplotu.</li> </ul>
Spotřebič se na několik minut zastaví a poté se znovu spustí.	<b>Bylo aktivováno ochranné zařízení motoru, aby se zabránilo jeho přehřátí.</b> <ul style="list-style-type: none"> <li>To je normální. Pokud se aktivuje ochranné zařízení motoru, spotřebič se na několik minut zastaví a poté se znovu spustí.</li> </ul>
Tlačítka možná nefungují správně.	<b>Je aktivní možnost Dětská pojistka.</b> <ul style="list-style-type: none"> <li>V případě potřeby deaktivujte možnost <b>Dětská pojistka</b>.</li> </ul>
Dvířka nelze otevřít.	<b>Dvířka nelze otevřít z bezpečnostních důvodů po spuštění spotřebiče.</b> <ul style="list-style-type: none"> <li>To je normální. Po vypnutí  můžete dvířka bezpečně otevřít.</li> </ul>
Spotřebič nenapouští vodu.	<b>Přívodní filtr je ucpán.</b> <ul style="list-style-type: none"> <li>Ujistěte se, zda nejsou přítokové filtry na plnicích ventilech zanesené.</li> </ul>
	<b>Přítokové hadice mohou být zprohýbané.</b> <ul style="list-style-type: none"> <li>Zkontrolujte, zda přívodní hadice nejsou zprohýbané nebo ucpané.</li> </ul>
	<b>Nedostatečný přívod vody.</b> <ul style="list-style-type: none"> <li>Ujistěte se, zda jsou kohoutky teplé i studené vody zapnuté po celou dobu.</li> </ul>

## 42 ODSTRAŇOVÁNÍ ZÁVAD

Příznaky	Možná příčina a řešení
<b>Spotřebič nenapouští vodu.</b>	<b>Hadice pro přívod horké a studené vody jsou obráceně.</b> <ul style="list-style-type: none"> <li>Zkontrolujte připojení přívodních hadic.</li> </ul>
<b>Spotřebič nevypouští vodu.</b>	<b>Zprohýbaná vypouštěcí hadice.</b> <ul style="list-style-type: none"> <li>Zajistěte, aby vypouštěcí hadice nebyla zprohýbaná.</li> </ul> <b>Vypouštění umístěné výše než 1 m nad podlahou.</b> <ul style="list-style-type: none"> <li>Zajistěte, že odtoková hadice nebude položena výše než 1 m nad dnem spotřebiče.</li> </ul>
<b>Prací prostředek není dávkován zcela nebo není dávkován vůbec.</b>	<b>Je použito příliš mnoho pracího prostředku.</b> <ul style="list-style-type: none"> <li>Řiďte se pokyny výrobce pracího prostředku.</li> </ul> <b>Filtr odtokového čerpadla může být ucpán.</b> <ul style="list-style-type: none"> <li>Vyčistěte odtokový filtr.</li> </ul>
<b>Doba pracího programu je delší než je obvyklé.</b>	<b>Náplň je příliš malá.</b> <ul style="list-style-type: none"> <li>Přidejte další položky, které zařízení umožní vyrovnat zátěž.</li> </ul> <b>Těžké části oděvů se mísí s lehčími částmi oděvů.</b> <ul style="list-style-type: none"> <li>Vždy se snažte prát předměty s podobnou hmotností, aby zařízení umožnilo rovnoměrné rozložit hmotnost náplně pro odstředování.</li> </ul> <b>Náplň je nevyvážená.</b> <ul style="list-style-type: none"> <li>Ručně rozprostřete náplň, pokud se předměty zapletly do sebe.</li> </ul>
<b>Konec cyklu je opožděn</b>	<b>Zobrazuje se nerovnováha nebo je zapnutý program pro odstranění pěny.</b> <ul style="list-style-type: none"> <li>To je normální stav. Zbývající čas zobrazený na displeji je pouze odhadované trvání. Skutečný čas se může lišit.</li> </ul>

## Výkon

Příznaky	Možná příčina a řešení
<b>Špatné odstraňování skvrn</b>	<b>Dříve usazené skvrny.</b> <ul style="list-style-type: none"> <li>Předem vyprané předměty mohou mít skvrny, které jsou usazené. Tyto skvrny mohou být obtížně odstranitelné a mohou vyžadovat ruční praní nebo předběžné ošetření, které napomáhá odstranění skvrn.</li> </ul>
<b>Tvorba skvrn</b>	<b>Bělidlo nebo aviváž je uvolňováno příliš brzy.</b> <ul style="list-style-type: none"> <li>Zásuvka na prací prostředky je přeplněna. To způsobuje rychlý výdej bělidla nebo aviváže. Vždy odměřujte bělidlo nebo změkčovač, abyste předešli přeplnění.</li> <li>Opatrně zavřete dávkovač pracího prostředku.</li> </ul>

Příznaky	Možná příčina a řešení
Tvorba skvrn	<b>Bělidlo nebo aviváž bylo přidáno přímo do oblečení v bubnu.</b> <ul style="list-style-type: none"> <li>Vždy používejte dávkovač pracího prostředku, abyste zajistili, že bělidlo nebo aviváž budou správně dávkovány ve správný čas programu.</li> </ul>
	<b>Oblečení nebylo správně vytríděno.</b> <ul style="list-style-type: none"> <li>Vždy perte tmavé barvy odděleně od světlých barev a bílých odstínů, aby nedocházelo k obarvení.</li> <li>Neperte nikdy silně znečištěné kousky s lehce znečištěnými.</li> </ul>
Mačkání	<b>Spotřebič není okamžitě vyprázdněn.</b> <ul style="list-style-type: none"> <li>Vždy odstraňte položky ze spotřebiče, jakmile skončí program.</li> </ul>
	<b>Spotřebič je přeplněný.</b> <ul style="list-style-type: none"> <li>Zařízení může být naplněno na maximální kapacitu daného programu, ale buben by neměl být přeplněný prádlem. Dvířka spotřebiče by měla být snadno uzavíratelná.</li> </ul>
	<b>Hadice pro přívod horké a studené vody jsou umístěny obráceně.</b> <ul style="list-style-type: none"> <li>Máčkání v horké vodě může v oděvech vytvářet pomačkaniny. Zkontrolujte připojení přívodní hadice.</li> </ul>
	<b>Rychlost odstředování může být příliš vysoká.</b> <ul style="list-style-type: none"> <li>Nastavte rychlost odstředování tak, aby odpovídala typu praných oděvů.</li> </ul>

## Zápach

Příznaky	Možná příčina a řešení
Zatuchlý nebo plesnivý zápach spotřebiče	<b>Vnitřek bubnu není pořádně vyčištěn.</b> <ul style="list-style-type: none"> <li>Spouštějte pravidelně funkci <b>Čištění bubnu</b>.</li> </ul>
	<b>Zápachy se mohou objevit, pokud odpadní hadice není správně nainstalována a vznikne sifon (voda uvnitř pračky proudí zpět).</b> <ul style="list-style-type: none"> <li>Při instalaci vypouštěcí hadice zajistěte, aby nedošlo k jejímu skřípnutí nebo zablokování.</li> </ul>
	<b>Pokud není dávkovač pracího prostředku pravidelně čištěn, může docházet ke vzniku zápalu v důsledku plísň nebo cizích látek.</b> <ul style="list-style-type: none"> <li>vyjměte a vyčistěte dávkovač pracího prostředku, zejména vršek a spodek otvoru dávkovače.</li> </ul>

## Péče o zákazníky a servis

Kontaktujte zákaznické informační centrum společnosti LG Electronics.

- Chcete-li najít autorizovaný servis společnosti LG Electronics, navštivte náš web [www.lg.com](http://www.lg.com) a postupujte podle zde uvedených pokynů.

## 44 ODSTRAŇOVÁNÍ ZÁVAD

---

- Oprava vlastními silami se nedoporučuje, protože by mohla spotřebič více poškodit a způsobit zneplatnění záruky.
- Náhradní díly uvedené v nařízení 2019/2023 jsou k dispozici po dobu minimálně 10 let.



Ak si chcete pozrieť príručku,  
naskenujte QR kód.



# NÁVOD NA POUŽÍVANIE

# PRÁČKA

---



Pred inštaláciou si pozorne prečítajte tieto pokyny. Inštalácia tak bude jednoduchšia a bude zaručené, že produkt je nainštalovaný správne a bezpečne. Uschovajte si tieto pokyny v blízkosti produktu na budúce použitie.

## SLOVENČINA

FSR5A14W\* / FSR5A04W\* / FSR5A94W\*

[www.lg.com](http://www.lg.com)

Copyright © 2023 LG Electronics Inc. Všetky práva vyhradené

# OBSAH

Tento návod na používanie môže obsahovať obrazový materiál a obsah, ktoré sa líšia od modelu, ktorý ste si zakúpili.

Tento návod podlieha revízií vykonanej výrobcom.

## OCHRANA ŽIVOTNÉHO PROSTREDIA

Environmentálne a ekonomické tipy ..... 3

## BEZPEČNOSTNÉ POKYNY

PRED POUŽITÍM SI PREČÍTAJTE VŠETKY POKYNY ..... 5

VAROVANIE ..... 5

## INŠTALÁCIA

Časti a špecifikácie ..... 11

Požiadavky na miesto inštalácie ..... 14

Vybalenie spotrebiča ..... 15

Uvedenie spotrebiča do vodorovnej polohy ..... 16

Pripojenie prívodnej hadice ..... 18

Namontovanie odtokovej hadice ..... 19

## PREVÁDZKA

Prevádzka – prehľad ..... 21

Ovládací panel ..... 22

Príprava náplne prania ..... 24

Pridanie pracieho prostriedku a aviváže ..... 25

Tabuľka programov ..... 27

Ďalšie možnosti a funkcie ..... 33

## INTELIGENTNÉ FUNKCIE

Aplikácia LG ThinQ ..... 35

Smart Diagnosis ..... 35

## ÚDRŽBA

Čistenie po každom praní ..... 36

Pravidelné čistenie spotrebiča ..... 36

## RIEŠENIE PROBLÉMOV

Skôr ako zavoláte servis ..... 40

# OCHRANA ŽIVOTNÉHO PROSTREDIA

## Environmentálne a ekonomické tipy

### Spotreba energie a vody

- Spotreba vody a spotreba energie môžu byť ovplyvnené hmotnosťou náplne. Pre čo najlepšie využitie vášho spotrebiča vložte maximálne množstvo suchého oblečenia pre konkrétny program.
- Rovnomerné plnenie bielizňou do kapacity stanovenej výrobcom pre príslušné programy prispeje k úsporám energie a vody.
- Najúčinnšie programy z hľadiska spotreby energie sú vo všeobecnosti tie, ktoré fungujú pri nižších teplotách a dlhšom trvaní.
- Hluk a zvyšková vlhkosť sú ovplyvňované rýchlosťou odstreďovania: čím vyššia je rýchlosť odstreďovania vo fáze odstreďovania, tým vyšší je hluk a tým nižšia je zvyšková vlhkosť.
- Pri praní menších množstiev oblečenia automatický systém rozpoznania dávky pomôže znížiť množstvo spotrebovanej vody a energie.
- Pre úsporu energie a vody použite rýchly program pre malé, mierne znečistené náplne.
- Pracie prostriedky na pranie v studenej vode môžu byť rovnako účinné pri nižších teplotách (približne 20 °C). Pri použití nastavení 20 °C sa spotrebuje menej energie ako pri 30 °C alebo vyšších teplotách.

### Prací prostriedok

- Prací prostriedok by sa mal zvoliť podľa typu, farby, znečistenia textílie a teploty vody pri praní. A mal by sa používať podľa pokynov výrobcu pracieho prostriedku. Používajte iba pracie prostriedky, ktoré sú vhodné pre daný typ bubna práčky (predné plnenie).
- Na menšie náplne používajte menej pracieho prostriedku.

## 4 OCHRANA ŽIVOTNÉHO PROSTREDIA

### Výber ďalších možností a funkcií

- Vyberte vhodnú teplotu vody pre typ bielizne, ktorú periete. Najlepšie výsledky dosiahnete, keď budete dodržiavať informácie na štítkoch na oblečení.
- Možnosť Předpírka (Predpierka) sa odporúča na pranie veľmi znečistenej náplne.

### Likvidácia obalového materiálu

- Obalové materiály sú určené na ochranu spotrebiča pred neočakávaným poškodením počas prepravy.
- Po nainštalovaní spotrebiča zlikvidujte odpad z obalov podľa recyklačných symbolov jednotlivých typov materiálov. Odpad z obalov dajte do príslušných kontajnerov na recykláciu.

### Zneškodnenie starého spotrebiča



- Tento symbol prečiarknutého odpadkového koša na kolieskach znamená, že odpad z elektrických a elektronických zariadení (WEEE) musí byť zneškodnený samostatne od komunálneho odpadu.
- Staré elektrické produkty môžu obsahovať nebezpečné latky, preto správne zneškodnenie vášho starého spotrebiča pomôže zabrániť potenciálnym negatívnym dopadom na prostredie a ľudské zdravie. Váš starý spotrebič môže obsahovať diely, ktoré možno opätovne použiť na opravu iných produktov, a iné cenné materiály, ktoré možno recyklovať s cieľom chrániť obmedzené zdroje.
- Svoj spotrebič môžete zaniest' do predajne, kde ste produkt zakúpili, alebo sa môžete obrátiť na oddelenie odpadov miestnej samosprávy a požiadať o informácie o najbližšom zbernom mieste odpadu z elektrických a elektronických zariadení (WEEE). Najnovšie informácie platné pre vašu krajinu nájdete na stránke [www.lg.com/global/recycling](http://www.lg.com/global/recycling)



## BEZPEČNOSTNÉ POKYNY

### PRED POUŽITÍM SI PREČÍTAJTE VŠETKY POKYNY

Cieľom týchto bezpečnostných pravidiel je predchádzať nepredvídaným rizikám a škodám spôsobeným nebezpečným alebo nesprávnym používaním produktu.

Tieto pravidlá sú rozdelené do skupín „VAROVANIA“ a „UPOZORNENIA“, ktoré sú podrobnejšie vysvetlené nižšie.

### Bezpečnostné upozornenia



Tento symbol označuje situácie a činnosti, ktoré môžu predstavovať riziko. Text označený týmto symbolom si dôkladne prečítajte a postupujte podľa pokynov, aby ste týmto rizikám predišli.



#### **VAROVANIE**

označuje situácie, v ktorých môže mať nedodržanie pokynov za následok závažné zranenie alebo smrť.



#### **UPOZORNENIE**

označuje situácie, v ktorých môže nedodržanie pokynov spôsobiť menej závažné zranenie alebo poškodenie výrobku.

## VAROVANIE

### **VAROVANIE**

Aby ste pri používaní tohto výrobku znížili riziko výbuchu, vzniku požiaru, usmrtenia, zásahu elektrickým prúdom, poranenia alebo obarenia osôb, dodržiavajte základné bezpečnostné opatrenia vrátane opatrení, ktoré sa uvádzajú nižšie:

### Technická bezpečnosť

- Toto zariadenie smú používať deti vo veku aspoň 8 rokov a osoby so zníženými fyzickými, zmyslovými alebo duševnými schopnosťami či s nedostatkom skúseností a znalostí len pod dozorom alebo po

## 6 BEZPEČNOSTNÉ POKYNY

poučení o bezpečnom používaní spotrebiča a za predpokladu, že prípadným rizikám porozumeli. Deťom nedovoľte hrať sa so spotrebičom. Deti nesmú bez dozoru spotrebič čistiť ani vykonávať jeho používateľskú údržbu.

- Deti mladšie ako 3 roky musia byť v dostatočnej vzdialenosti od spotrebiča, ak nie sú pod neustálym dozorom.
- Ak dôjde k poškodeniu napájacieho kábla, musí ho vymeniť výrobca, jeho servisný zástupca alebo podobne kvalifikovaná osoba, aby sa zabránilo riziku.
- Vetracie otvory nesmie zakrývať koberec.
- Tento spotrebič je určený len na použitie v domácnosti.
- Použite novú hadicu alebo súpravu hadíc dodanú so spotrebičom. Opätovné použitie starých hadíc môže spôsobiť únik vody a následné majetkové škody.
- Tlak vody musí byť od 50 kPa do 800 kPa.

### Maximálna kapacita

Maximálna kapacita pri niektorých cykloch pre suchú bielizeň, ktorá sa má použiť, je:

FSR5A14W*	FSR5A04W*	FSR5A94W*
11 kg	10 kg	9 kg

Odporúčaná maximálna kapacita pre jednotlivé programy prania sa môže líšiť. Ak chcete pri praní dosiahnuť dobré výsledky, ďalšie podrobnosti nájdete v časti **Tabuľka programov** v kapitole **PREVÁDZKA**.

### Inštalácia

- Tento spotrebič by mali prepravovať aspoň dve osoby, ktoré ho budú bezpečne držať.
- Spotrebič neinštalujte na vlhkom a prašnom mieste. Spotrebič neinštalujte ani neskladujte vonku, ani na miestach podliehajúcim

vplyvom počasia ako je priame slnečné svetlo, vietor, dážď alebo teploty pod bodom mrazu.

- Skontrolujte, či je koncovka úplne zasunutá do elektrickej zásuvky.
- Spotrebič nezapájajte do viacerých zásuviek, napájacích dosiek alebo predlžovacieho kábla.
- Sieťovú koncovku dodanú so spotrebičom nijako neupravujte. Ak sa nedá zapojiť do napájacej zásuvky, zavolajte kvalifikovaného elektrikára, ktorý nainštaluje správnu koncovku.
- Spotrebič je vybavený napájacím káblom s ochranným vodičom a uzemňovacou zástrčkou. Zástrčka musí byť zapojená do zodpovedajúcej elektrickej zásuvky, ktorá je správne nainštalovaná a uzemnená v súlade so všetkými miestnymi predpismi a nariadeniami.
- Nesprávne pripojenie ochranného vodiča môže mať za následok riziko zásahu elektrickým prúdom. Ak máte pochybnosti o správnom uzemnení spotrebiča, poraďte sa s kvalifikovaným elektrikárom alebo servisným pracovníkom.

## Prevádzka

- Nikdy sa nesnažte používať spotrebič, ak je poškodený, nefunguje správne, je čiastočne rozobratý, alebo niektoré jeho časti chýbajú alebo sú pokazené vrátane poškodeného kábla alebo zástrčky.
- Za účelom prevádzkovania spotrebiča nevystavujte ovládací panel žiadnym ostrým objektom.
- Nepokúšajte sa oddeľovať žiadne panely alebo demontovať spotrebič.
- Nevykonávajte opravu ani výmenu žiadneho dielu spotrebiča. Pokiaľ sa v návode na použitie výslovne neodporúča inak, všetky opravy a servis musia vykonávať kvalifikovaní servisní pracovníci. Používajte iba výrobcom schválené náhradné diely.
- Keď sú dvierka spotrebiča otvorené, netlačte na ne nadmernou silou.
- Do spotrebiča nekladajte zvieratá, napríklad domácich miláčikov.
- Neperte veci, ktoré ich výrobca na štítku s informáciami o starostlivosti klasifikoval ako nevhodné na pranie.

## 8 BEZPEČNOSTNÉ POKYNY

---

- V okolí spotrebiča a pod spotrebičom sa nesmú nachádzať horľavé materiály, ako napríklad vlákna tkanín, papier, handry, chemikálie a podobne.
- Dvierka spotrebiča nenechávajte otvorené. Deti by sa mohli vešať na dvierka alebo vliezť dovnútra spotrebiča a zraniť sa alebo poškodiť spotrebič.
- Textilie, ktoré boli čistené, prané, namočené alebo sú znečistené horľavými alebo výbušnými látkami (napríklad vosky, odstraňovače voskov, olej, farba, benzín, odmastovacie prostriedky, prostriedky na suché čistenie, petrolej, odstraňovače škvŕn, terpentín, rastlinný olej, kuchynský olej, acetón, alkohol atď.), nevkladajte do spotrebiča, neperte ani nesušte v spotrebiči. Nesprávne používanie môže spôsobiť požiar alebo výbuch.
- Nepoužívajte ani neskladujte horľavé ani zápalné látky (éter, benzén, alkohol, chemikálie, LPG, horľavé spreje, benzín, riedidlo, ropu, insekticídy, osviežovače vzduchu, kozmetiku, atď.) v blízkosti spotrebiča.
- Do spotrebiča nikdy nesiahajte, keď je spustený. Počkajte, kým sa bubon úplne zastaví.
- Nedotýkajte sa dvierok v priebehu programu s vysokou teplotou.
- V prípade úniku vody zo spotrebiča alebo vytečenia odpojte sieťovú koncovku a obráťte sa na zákaznícke informačné centrum spoločnosti LG Electronics.
- Zavrite vodovodné kohútiky, aby ste uvoľnili tlak na hadiciach a ventiloch a minimalizovali únik, ak by došlo k prasknutiu alebo poškodeniu. Skontrolujte stav plniacich hadíc, po 5 rokoch by malo dôjsť k ich výmene.
- V prípade úniku plynu (izobutánu, propánu, zemného plynu a pod.) v domácnosti sa nedotýkajte spotrebiča ani koncovky a miestnosť okamžite vyvetrajte.
- Ak odtoková alebo prírodná hadica v zime zamrznú, používajte ich až po rozmrazení.
- Všetky pracie prostriedky, aviváže a bielidlá uschovajte mimo dosahu detí.

- Elektrickej zástrčky a ovládačov spotrebiča sa nedotýkajte mokrými rukami.
- Napájací kábel nadmerne neohýbajte, ani naň nekladte ťažké predmety.
- Počas prania sa nedotýkajte vody, ktorá je vypustená zo spotrebiča.
- Uistite sa, že vypúšťanie funguje správne. Ak voda nie je vypustená správne, môže dôjsť k zaplaveniu podlahy.
- Ak je teplota vzduchu vysoká a teplota vody je nízka, môže dôjsť ku kondenzácii a tým k navlhnutiu podlahy.
- Utrite nečistoty alebo prach z kontaktov sieťovej zástrčky.

## Údržba

- Pred čistením spotrebiča je potrebné, aby ste ho odpojili od napájania. Nastavením ovládacích prvkov do polohy VYP. alebo pohotovostného režimu sa spotrebič neodpojí od napájania.
- Po úplnom odstránení všetkej vlhkosti a prachu elektrickú zástrčku bezpečne zapojte do zásuvky.
- Počas čistenia spotrebiča nestriekajte vodu na jeho vnútorný ani vonkajší povrch.
- Pri odpájaní spotrebiča od zásuvky nikdy neťahajte za napájací kábel. Zástrčku vždy pevne uchopte a vytiahnite ju priamo z elektrickej zásuvky.
- Rozoberať, opravovať alebo upravovať spotrebič by mal iba kvalifikovaný servisný personál zo servisného strediska spoločnosti LG Electronics. Ak chcete premiestniť a nainštalovať spotrebič na inom mieste, kontaktujte zákaznícke informačné stredisko spoločnosti LG Electronics.

## Likvidácia

- Starý spotrebič pred jeho likvidáciou odpojte od elektrickej siete. Odrežte kábel čo najbližšie k spotrebiču, aby sa zabránilo jeho ďalšiemu použitiu.

## 10 BEZPEČNOSTNÉ POKYNY

---

- Zlikvidujte všetok obalový materiál (ako plastové vrecia a polystyrén) mimo dosahu detí. Obalový materiál môže spôsobiť udusenie.
- Pred likvidáciou tohto spotrebiča odrežte napájací kábel a odstráňte dvierka, aby ste predišli nebezpečenstvu, že deti alebo malé zvieratá uviaznu vo vnútri.

# INŠTALÁCIA

## Časti a špecifikácie

### POZNÁMKA

- Vzhľad a technické údaje sa môžu bez predchádzajúceho upozornenia zmeniť z dôvodu zvýšenia kvality spotrebiča.

SLOVENČINA

### Pohľad z prednej strany

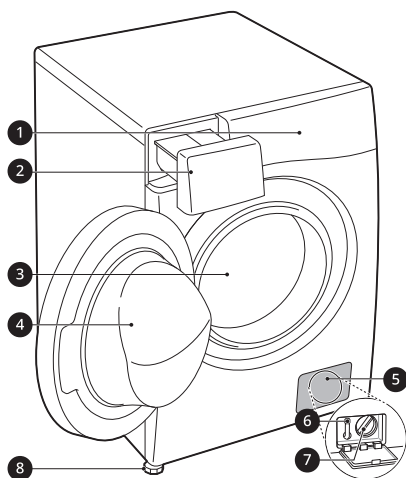

- 1 Ovládací panel
- 2 Zásuvka dávkovača pracieho prostriedku
- 3 Bubon
- 4 Dvierka
- 5 Kryt
- 6 Zátka odtokovej hadičky čerpadla
- 7 Filter odtokového čerpadla
- 8 Vyrovnávací nožička

### Pohľad zozadu

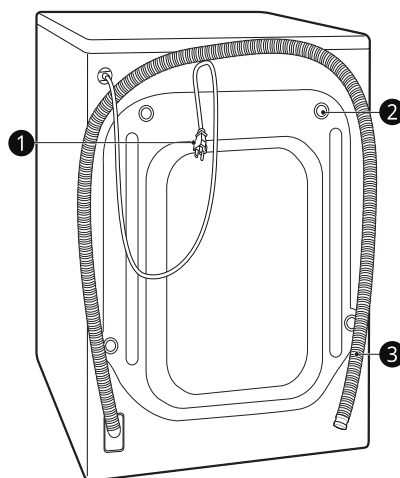

- 1 Sieťová zástrčka
- 2 Prepravné skrutky
- 3 Odtoková hadica

## 12 INŠTALÁCIA

### Technické údaje

Model	FSR5A14W* / FSR5A04W* / FSR5A94W*
Napájanie	220–240 V~, 50 Hz
Hmotnosť produktu	69 kg

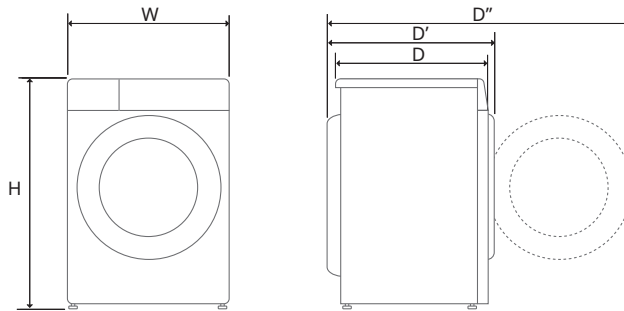

#### Rozmery(mm)



W	600	D	565	D''	1100
H	850	D'	620		

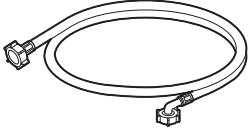
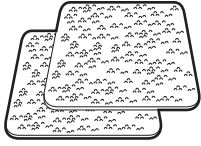
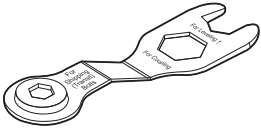
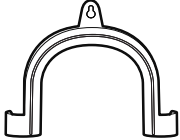
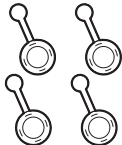

## Príslušenstvo

 <p>Hadica na prívod studenej vody</p>	 <p>Protišmykové podložky*1</p>
 <p>Kľúč</p>	 <p>Kolenový držiak na upevnenie odtokovej hadice</p>
 <p>Kryty otvorov na prepravné skrutky</p>	 <p>Viazačí pásik*1</p>

SLOVENČINA

\*1 Priložené príslušenstvo sa môže líšiť v závislosti od zakúpeného modelu.

## 14 INŠTALÁCIA

### Požiadavky na miesto inštalácie

Pred inštaláciou spotrebiča si prečítajte nasledujúce informácie, aby sa zabezpečilo, že spotrebič sa nainštaluje na správne miesto.

### Umiestnenie inštalácie

- Tento spotrebič musí byť nainštalovaný na pevnej podlahe, aby sa minimalizovali vibrácie počas cyklu odstreďovania. Betónové podlahy sú najlepšie, pretože počas cyklu odstreďovania sú oveľa menej náchylné na vibrácie ako drevené podlahy alebo koberec.
- Ak nie je možné vyhnúť sa umiestneniu spotrebiča vedľa plynového sporáka alebo kachiel na uhlie, medzi oba spotrebiče musíte vložiť izolačný panel (85 x 60 cm) pokrytý hliníkovou fóliou na strane smerom k sporáku alebo kachliam.
- Spotrebič nainštalujte na také miesto, aby k nemu mal technik v prípade poruchy jednoduchý prístup.
- Pri inštalácii spotrebiča nastavte všetky štyri nožičky pomocou dodávaného kľúča na skrutky, aby ste sa uistili, že je zariadenie stabilné.
- Dbajte na to, aby v okolí spotrebiča bolo dost' miesta na úplné otvorenie jeho dverí.
- Aby ste zabezpečili dostatočný voľný priestor pre prívodné hadice na vodu, vypúšťaciu hadicu a prúdenie vzduchu, ponechajte po stranách minimálne 20 mm a za spotrebičom 100 mm. Nezabudnite na steny, dvere alebo podlahové lišty, ktoré môžu zvýšiť požadované veľkosť voľného priestoru.

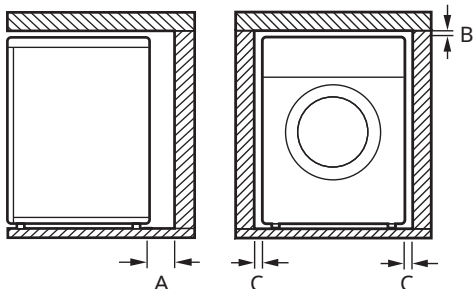

Index	Vzdialenosť (mm)
A	100
B	5
C	20

### VAROVANIE

- Tento spotrebič je určený len na domáce použitie. Nie je určený na používanie v mobilných zariadeniach, napr. vozidlách.

### Drevené podlahy (plávajúce podlahy)

Pri inštalácii spotrebiča na drevené podlahy použite gumené podložky na zníženie nadmerných vibrácií a nerovnováhy. Podlahy z dreva alebo laminátu môžu prispievať k nadmerným vibráciám a nerovnováhe, chybám a poruchám.

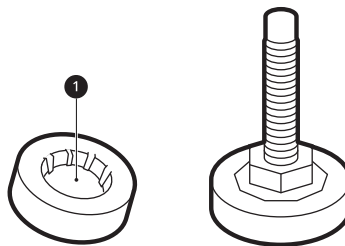

- Odporúčame, aby ste pod každú nožičku spotrebiča umiestnili aspoň 15 mm hrubé gumené podložky 1 a zaistili ich aspoň na dvoch podlahových trámoch pomocou skrutiek, vďaka čomu predídete vzniku vibrácií.
- Ak je to možné, nainštalujte spotrebič do jedného z rohov miestnosti, kde je podlaha stabilnejšia.
- Pripevnite gumené podložky, aby sa znížili vibrácie.

### UPOZORNENIE

- Ak sa spotrebič nainštaluje na nestabilnú podlahu (napr. drevenú podlahu), záruka sa nebude vzťahovať na žiadne spôsobené škody a

náklady v dôsledku inštalácie na nestabilnej podlahe.

### POZNÁMKA

- Gumené podložky si môžete zakúpiť (č. dielu **4620ER4002B**) v servisnom stredisku LG Electronics.

alebo závažnému poškodeniu spotrebiča. Obráťte sa na vášho miestneho autorizovaného opravára LG.

- Zástrčka musí byť zapojená do zodpovedajúcej elektrickej zásuvky, ktorá je nainštalovaná a uzemnená v súlade so všetkými miestnymi predpismi a nariadeniami.

### Vetranie

- Prúdeniu vzduchu okolo spotrebiča nesmú brániť koberce, predložky atď.

### Okolitá teplota

- Spotrebič neinštalujte do miestností, v ktorých môže teplota klesnúť pod bod mrazu. Zamrznuté hadice môžu z dôvodu vysokého tlaku prasknúť. Spoľahlivosť elektronickej ovládacej jednotky môže byť pri teplotách pod bodom mrazu znížená.
- Ak je spotrebič dodaný v zime a teploty sú pod bodom mrazu, pred uvedením do prevádzky ho umiestnite na niekoľko hodín na miesto s izbovou teplotou.

### Zapojenie do elektrickej siete

- Nepoužívajte predlžovací kábel ani rozdvojk.
- Po použití spotrebič vždy odpojte od elektrickej siete a vypnite prívod vody.
- Spotrebič zapojte do uzemnenej sieťovej zásuvky, ktorá spĺňa požiadavky platných predpisov o elektrickom zapojení.
- Spotrebič musí byť umiestnený tak, aby bol zabezpečený voľný prístup k zástrčke.
- Elektrická zásuvka musí byť od každej strany spotrebiča vzdialená do 1 metra.

### ⚠ VAROVANIE

- Opravu spotrebiča smie vykonávať len kvalifikovaný personál. Opravy vykonávané neskúsenými osobami môžu viesť k zraneniu

## Vybalenie spotrebiča

### Vybratie spotrebiča z penového podstavca

Po odstránení kartónu a prepravného materiálu nadvihnite spotrebič z penovej základne.

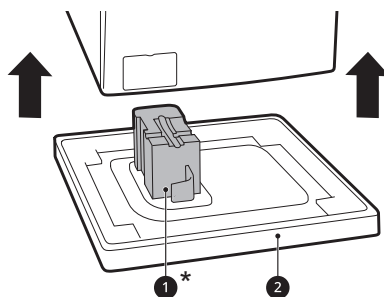

- Uistite sa, že sa podpera 1\* oddelila spolu so základňou a nie je prilepená k spodnej časti spotrebiča.
- Ak musíte spotrebič položiť, aby ste odstránili kartónový podstavec 2, vždy chráňte boky spotrebiča a opatrne ho položte na bok. Spotrebič nekladte na prednú ani zadnú stranu.

\* Tento prvok sa môže líšiť v závislosti od zakúpených modelov.

### Odobratie súprav prepravných skrutiek

Aby ste zabránili silným vibráciám a poškodeniu zariadenia, odstráňte prepravné skrutky a príchytky.

- Začnú s dvoma spodnými prepravnými skrutkami 1, použite kľúč (súčasť balenia) na

## 16 INŠTALÁCIA

plné uvoľnenie všetkých prepravných skrutiek odskrutkujúc ich v protismere hodinových ručičiek.

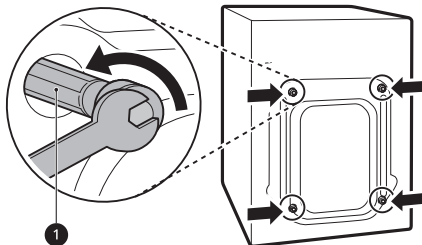

**2** Odstráňte súpravy skrutiek miernym kývaním skrutiek, zatiaľ čo skrutky vyťahujete.

**3** Pripevnite kryty otvorov.

- Nájdite uzávery **2**, ktoré sú súčasťou balíka príslušenstva alebo sa nachádzajú na zadnej časti prístroja.

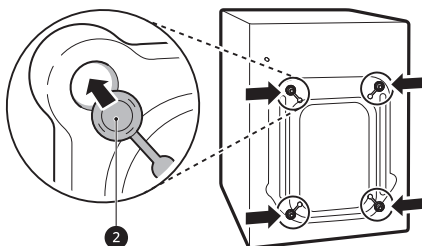

### POZNÁMKA

- Prepravné skrutky a príchytky uschovajte pre budúce použitie.
- Prepravujte tento spotrebič tak, aby ste zabránili jeho rozbitiu, ako je uvedené nižšie:
  - Znovu namontujte prepravné skrutky.
  - Pripevnite napájací kábel k zadnej časti spotrebiča.

## Uvedenie spotrebiča do vodorovnej polohy

### Kontrola vyrovnania

Pri uhlopriečnom zatlačení na okraje hornej dosky by sa spotrebič nemal vôbec pohybovať hore a dole (skontrolujte obidva smery).

- Ak sa spotrebič kýva pri potlačení hornej dosky spotrebiča v uhlopriečnom smere, znova nastavte nožičky.
- Po inštalácii skontrolujte, či je spotrebič dokonale vyrovnaný.

### POZNÁMKA

- Drevené alebo plávajúce podlahy môžu prispievať k nadmerným vibráciám a nevyváženosti. Možno bude potrebné zväziť vystuženie alebo spevnenie drevenej podlahy na zastavenie alebo zníženie nadmerného hluku a vibrácií.
- Nikdy sa nepokúšajte vyrovnať nerovnú podlahu podkladaním kusov dreva, lepenky alebo podobných materiálov pod spotrebič.

## Nastavenie a vyrovnanie nožičiek

Pri inštalácii spotrebiča by mal byť spotrebič vyrovnaný a dokonale rovný. Ak spotrebič nie je správne vyrovnaný a rovný, môže sa poškodiť, alebo nemusí pracovať správne.

- 1 Ak je podlaha nerovná otočte vyrovnávaciu nožičku tak, ako sa to vyžaduje.
  - Pod nožičky nekladte kusy dreva atď.

- Zabezpečte, aby boli všetky štyri nožičky stabilné a dotýkali sa podlahy.

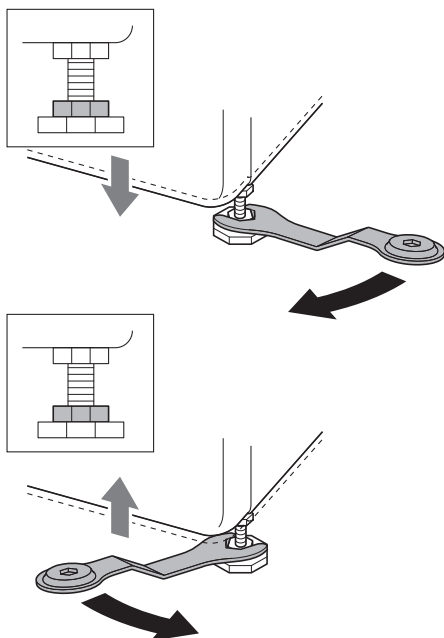

### POZNÁMKA

- Neumiestňujte práčku na podstavec, stojan alebo vyvýšený povrch, pokiaľ neboli vyrobené spoločnosťou LG Electronics a určené na použitie spolu s týmto modelom.

- 2 Použitím vodováhy skontrolujte, či je spotrebič dokonale vyrovnaný ①.

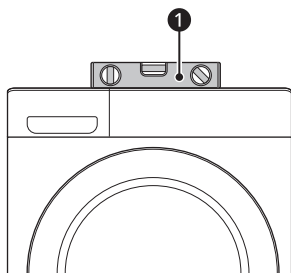

- 3 Zaisťte vyrovnávaciu nožičku pomocou poistnej matice ② otočením v protismere hodinových ručičiek oproti spodku spotrebiča.

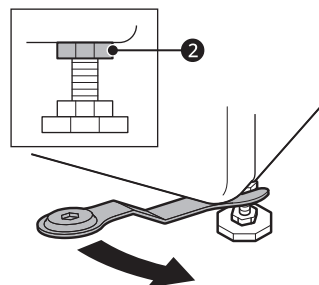

- 4 Skontrolujte, či sú uzamykacie matice na spodku spotrebiča správne zaistené.

### POZNÁMKA

- Správne umiestnenie a uvedenie spotrebiča do vodorovnej polohy zaručí dlhodobé, plynulé a spoľahlivé fungovanie.
- Spotrebič musí byť umiestnený v 100 % vodorovnej polohe a musí pevne stáť na pevnom, rovnom povrchu.
- Pri záťaži sa nesmie kolísať od jedného rohu k druhému.
- Zabráňte navlhnutiu nožičiek spotrebiča. V opačnom prípade môže dôjsť k vibráciám alebo hluku.

### Použitie protišmykových podložiek

Tento prvok sa môže líšiť v závislosti od zakúpených modelov.

Ak nainštalujete spotrebič na klzký povrch, v dôsledku nadmerných vibrácií môže dôjsť k jeho pohybu. Nesprávne vyváženie môže spôsobiť poruchy v dôsledku hluku a vibrácií. V takomto prípade umiestnite pod vyrovnávacie nožičky protišmykové podložky a spotrebič vyrovnajte.

- 1 Pred prilepením protišmykových podložiek vyčistite podlahu.

## 18 INŠTALÁCIA

- Suchou handrou odstráňte cudzie predmety a vlhkosť. Ak podlaha zostane vlhká, protišmykové podložky sa môžu odlepiť.

**2** Spotrebič po jeho umiestnení na miesto inštalácie vyrovnajte.

**3** Prilepte protišmykové podložky lepiacou stranou **1** na podlahu.

- Najefektívnejším spôsobom je nainštalovanie protišmykových podložiek pod predné nožičky. Ak je komplikované umiestniť podložky pod prednú nožičku spotrebiča, umiestnite ich pod zadnú nožičku.

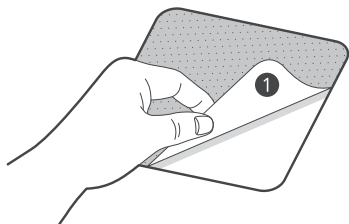

**4** Spotrebič položte na protišmykové podložky.

- Nepripevňujte lepiacu stranu **1** protišmykových podložiek ku nožičke spotrebiča.

### POZNÁMKA

- Ďalšie protišmykové podložky sú dostupné v servisnom stredisku spoločnosti LG Electronics.

## Pripojenie prívodnej hadice

### Poznámka k pripojeniu

- Tlak vody musí byť medzi **50 kPa** a **800 kPa** (0,5–8,0 kgf/cm<sup>2</sup>). Ak je tlak vody viac ako **800 kPa**, musí sa nainštalovať dekompresné zariadenie.
- Stav prívodnej hadice vody pravidelne kontrolujte a v prípade potreby ju vymeňte.

### POZNÁMKA

- Prívodnú hadicu na vodu príliš neutahujte ani na jej utiahnutie na prírodné ventily nepoužívajte mechanické nástroje.
- Na pripojenie k prívodu vody nie je potrebná žiadna ďalšia ochrana proti spätnému prúdeniu.

## Kontrola gumového tesnenia

S prírodnou hadicou na vodu sa dodávajú dve gumené tesnenia **1**. Slúžia na zabránenie úniku vody. Skontrolujte, či je pripojenie ku kohútikom dostatočne tesné.

- Na dotiahnutie prívodnej hadice na vodu nepoužívajte mechanické zariadenia, ako napr. inštalátorske kliešte. Uistite sa, že zakrivený koniec prívodnej hadice na vodu je pripojený k spotrebiču.

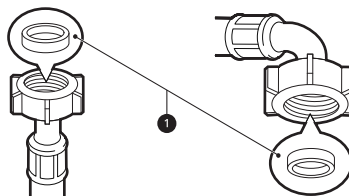

## Pripojenie hadice k vodovodnému kohútiku

### Pripojenie hadice skrutkovacieho typu k prívodu vody so závitom

Priskrutkujte konektor prívodnej hadice k vodovodnému kohútiku. Ručne ho dotiahnite iba pomocou mäkkej handričky. Napájaciu hadicu

neutahujte nadmieru žiadnym mechanickým zariadením.

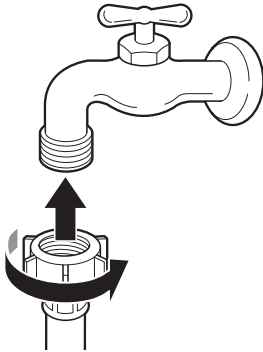

### POZNÁMKA

- Po pripojení prívodnej hadice na vodu k prívodu vody spustíte vodu, aby sa z vodovodného potrubia vypláchli cudzie predmety (nečistoty, piesok, piliny atď.). Nechajte vodu odtečť do vedra a skontrolujte teplotu vody.

### Pripojenie hadice k spotrebiču

Prívodnú hadicu naskrutkujte na ventil prívodu vody na zadnej strane spotrebiča.

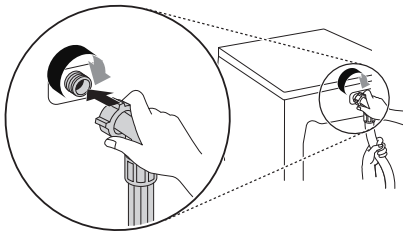

- V prípade modelov s jedným prívodom vody nepripájajte hadicu k prívodu teplej vody. Pripojte len prívod studenej vody.

### POZNÁMKA

- Ak po dokončení pripojenia z hadice uniká voda, postup zopakujte. Ako prívod vody používajte najbežnejší typ kohútika prívodu. Ak má kohútik prívodu štvorcový tvar alebo je príliš široký, pred umiestnením do adaptéra vyberte redukciu.

- Uistite sa, že hadica nie je zalomená alebo stlačená.

## Namontovanie odtokovej hadice

### Inštalácia odtokovej hadice a kolenového držiaka

Odtoková hadica by nemala byť namontovaná viac ako **100 cm** nad zemou. Voda by zo spotrebiča nemusela odtekať alebo by odtekala pomaly.

- Správnym upevnením odtokovej hadice ochránite podlahu pred poškodením spôsobeným únikom vody.

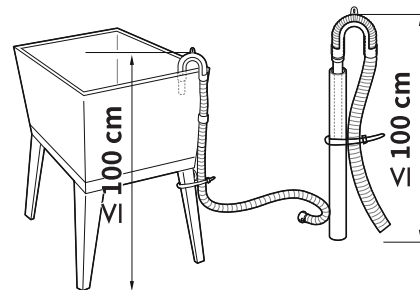
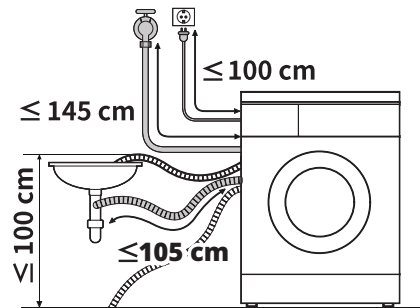

- Ak je odtoková hadica príliš dlhá, nesnažte sa ju zatlačiť do spotrebiča. Spôsobí to vznik nadmerného hluku.

## 20 INŠTALÁCIA

---

- Ak montujete odtokovú hadicu do umývadla, pevne ju zaistíte lankom.

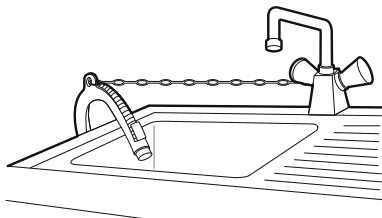



# PREVÁDZKA

## Prevádzka – prehľad

### Používanie spotrebiča

Pred prvým práním vyberte prací program **Bavlna** a pridajte polovičnú dávku pracieho prostriedku. Spustíte spotrebič bez oblečenia. Týmto sa odstráni z bubna možná usadeniny a voda, ktoré tam mohli zostať počas výroby.

- 1 Roztriedte oblečenie a vložte ho do práčky.
  - Roztriedte oblečenie podľa typu textílie, stupňa znečistenia, farby a veľkosti náplne. Otvorte dvierka a jednotlivé kusy vložte do spotrebiča.

### ⚠ UPOZORNENIE

- Pred zatvorením dvierok sa uistite, že všetky kusy oblečenia a položky určené na pranie sú vo vnútri bubna a nevyčnievajú na gumené tesnenie dvierok, kde sa môžu zachytiť pri zatvorení dverí. Ak tak neurobíte, poškodíte tesnenie dverí a oblečenie.

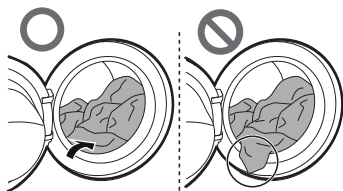

- Odstráňte oblečenie alebo iné predmety z tesnenia dvierok, aby ste zabránili poškodeniu oblečenia a tesnenia dvierok.

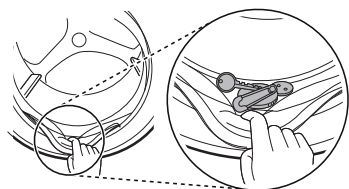

- 2 Pridajte čistiace prostriedky alebo prací prostriedok a aviváž.
  - Do dávkovača pracieho prostriedku pridajte správne množstvo pracieho prostriedku. V prípade potreby pridajte do príslušných priehradiek dávkovača bielidlo alebo aviváž.
- 3 Spotrebič zapnite.
  - Stlačte tlačidlo **Napájanie** na zapnutie spotrebiča.
- 4 Vyberte požadovaný cyklus.
  - Požadovaný cyklus vyberte opakovaným stláčaním tlačidla cyklov alebo otáčaním voliča cyklov.
  - Teraz vyberte teplotu prania a rýchlosť odstredovania. Venujte pozornosť informáciám o starostlivosti o textil uvedeným na štítku vášho oblečenia.
- 5 Spustite cyklus.
  - Stlačením tlačidla **Štart/Pauza** sa cyklus spustí. Krátkym premiešaním bielizne bez vody spotrebič odváži hmotnosť náplne. Ak do istej doby nestlačíte tlačidlo **Štart/Pauza**, spotrebič sa vypne a všetky nastavenia sa vymažú.
- 6 Koniec cyklu.
  - Po dokončení cyklu zaznie melódia. Bielizeň ihneď vyberte z práčky, aby sa veľmi nepokrčila. Pri vyberaní náplne zo spotrebiča skontrolujte, či sa v tesnení okolo dvierok nezachytili malé kusy bielizne.

## 22 PREVÁDZKA

### Ovládací panel

Skutočný ovládací panel sa môže líšiť podľa modelu.

#### Ovládací panel – funkcie

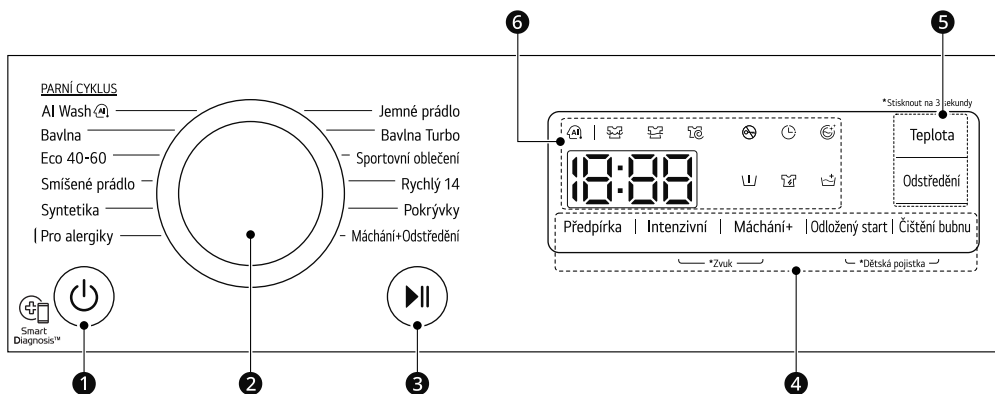

	Opis
<b>1</b>	<p><b>Tlačidlo na vypnutie/zapnutie Napájanie</b></p> <ul style="list-style-type: none"> <li>• Stlačením tohto tlačidla práčku zapnete alebo vypnete.</li> </ul>
<b>2</b>	<p><b>Volič programov</b></p> <ul style="list-style-type: none"> <li>• Programy sú k dispozícii podľa typu oblečenia.</li> <li>• Pri zvolenom programe sa rozsvieti indikátor.</li> </ul>
<b>3</b>	<p><b>Tlačidlo Štart/Pauza</b></p> <ul style="list-style-type: none"> <li>• Tlačidlo sa používa na spustenie alebo pozastavenie pracieho cyklu.</li> <li>• Ak potrebujete prací cyklus dočasne zastaviť, stlačte toto tlačidlo .</li> </ul>
<b>4</b>	<p><b>Ďalšie možnosti a funkcie</b></p> <ul style="list-style-type: none"> <li>• Na použitie ďalších funkcií stlačte a držte stlačené príslušné tlačidlo po dobu 3 sekúnd. Na displeji sa rozsvieti príslušný symbol.</li> <li>• Tu môžete vybrať dodatočné programy.</li> </ul>
<b>5</b>	<p><b>Tlačidlá na prispôbenie programu prania</b></p> <p>Pomocou týchto tlačidiel môžete nastaviť teplotu vody a nastavenia rýchlosti odstreďovania pre vybraný program.</p> <ul style="list-style-type: none"> <li>• Na displeji sa zobrazia aktuálne nastavenia.</li> <li>• Stlačením tlačidla pre túto možnosť vyberiete ďalšie nastavenia.</li> </ul>

	Opis
6	<p><b>Displej</b></p> <ul style="list-style-type: none"> <li>Displej zobrazuje nastavenia, odhadovaný zostávajúci čas, možnosti a stavové hlásenia. Keď sa spotrebič zapne, na displeji sa rozsvietia predvolené nastavenia.</li> <li>Keď prebieha automatické zisťovanie hmotnosti dávky, na ovládacom paneli bliká displej.</li> </ul>

### Zobrazenie času a stavu

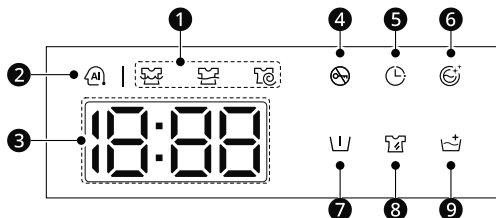

	Opis
1	<p><b>Indikátory stavu programu</b></p> <ul style="list-style-type: none"> <li>Keď je spustený program prania, bude blikáť LED kontrolka pre aktívnu fázu a LED kontrolky pre zostávajúce fázy budú bez blikania. Po dokončení fázy sa LED kontrolka vypne. Ak je cyklus pozastavený, LED kontrolka aktívnej fázy prestane blikáť.</li> </ul>
2	<p><b>AI DD</b></p> <ul style="list-style-type: none"> <li><b>AI DD</b> (AI) zaistí vhodné otáčky bubna po zistení hmotnosti.</li> <li>(AI) sa aktivuje, keď je zvolený a spustený program <b>AI Wash</b>.</li> </ul>
3	<p><b>Odhadovaný zostávajúci čas</b></p> <ul style="list-style-type: none"> <li>Keď sa vyberie program prania, zobrazí sa predvolený čas vybraného programu. Predvolený čas sa zmení pri výbere ďalších možností.</li> <li>Ak sa na displeji zobrazí ---, čas sa zobrazí po zistení hmotnosti dávky pomocou snímača. Toto je normálne.</li> <li>Zobrazený čas je iba odhad. Je to čas je založený na normálnych prevádzkových podmienkach. Skutočný čas môže ovplyvniť niekoľko vonkajších faktorov (hmotnosť dávky, teplota miestnosti, teplota prichádzajúcej vody, atď.).</li> </ul>
4	<p>(Clock) sa rozsvieti pri spustení programu a zamknutí dverok.</p>
5	<p>(Clock) sa rozsvieti, keď sa aktivuje možnosť <b>Odložený start (Odložený štart)</b>.</p>
6	<p>(Circular Arrow) sa rozsvieti, keď sa aktivuje možnosť <b>Čistenie bubna (Čistenie bubna)</b>.</p>
7	<p>(Bucket) sa rozsvieti, keď sa aktivuje možnosť <b>Předpírka (Predpírka)</b>.</p>
8	<p>(Square Plus) sa rozsvieti, keď sa aktivuje možnosť <b>Intenzivní (Intenzívny)</b>.</p>
9	<p>(Bucket Plus) sa rozsvieti, keď sa aktivuje možnosť <b>Máchání+ (Pláchanie+)</b>.</p>

## 24 PREVÁDZKA

### Príprava náplne prania

Na dosiahnutie najlepších výsledkov pri praní roztriedte oblečenie a potom pripravte dávku na pranie v súlade so symbolmi na štítkoch oblečenia.





### Triedenie bielizne

- Stupeň znečistenia (vysoký, normálny, nízky): Oddelte bielizeň podľa stupňa znečistenia. Ak je to možné, neperte značne znečistené veci s mierne znečistenými vecami.
- Farba (biele, svetlé, tmavé): Perte oddelene tmavé alebo farebné oblečenie od bielej alebo svetlej bielizne. Zmiešanie farebného oblečenia so svetlým môže viesť k zafarbeniu alebo strate farieb svetlejších kusov.
- Vyzrnená bavlna (látky uvoľňujúce vlákna, látky zbierajúce vlákna): Perte osobitne látky z vyzrnenej bavlny, ktoré uvoľňujú vlákna, oddelene od látok z vyzrnenej bavlny, ktoré zbierajú vlákna. Látky, ktoré uvoľňujú vlákna, môžu spôsobiť nahromadenie vlákien v látkach, ktoré zbierajú vlákna.

### Kontrola štítkov na bielizni

Tieto symboly poskytujú informácie o textilnom zložení odevu a pokyny na pranie.

### Symbole na štítkoch starostlivosti o odev

Symbol	Pranie/typ textílie
	<ul style="list-style-type: none"> <li>• Normálne pranie</li> <li>• Bavlna, zmiešaná textília</li> </ul>
	<ul style="list-style-type: none"> <li>• Syntetika</li> <li>• Syntetika, zmiešaná textília</li> </ul>
	<ul style="list-style-type: none"> <li>• Špeciálne jemné pranie</li> <li>• Jemná bielizeň</li> </ul>
	<ul style="list-style-type: none"> <li>• Pranie iba ručne</li> <li>• Vlna, hodváb</li> </ul>
	<ul style="list-style-type: none"> <li>• Neprat'</li> </ul>

### POZNÁMKA

- Všeobecné informácie o symboloch pre pranie na štítkoch starostlivosti o textílie nájdete na stránke Ginetex ([www.ginetex.ch](http://www.ginetex.ch)).



### Kontrola bielizne pred naložením

- Aby sa počas odstredovania bielizeň rovnomernejšie rozložila, naložte do práčky veľké aj malé veci.
- Neperte osobitne malé veci. Pridajte 1 - 2 podobné veci do dávky, aby sa zabránilo nevyváženej dávke.
- Skontrolujte všetky vrecká a vyprázdňte ich. Predmety ako klince, vlasové sponky, zápalky, perá, mince alebo kľúče môžu poškodiť spotrebič aj bielizeň.

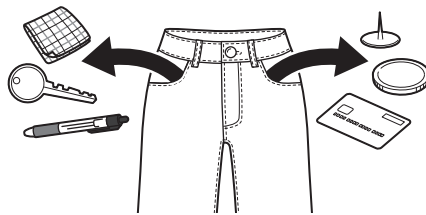

- Jemnú bielizeň (pančuchy, podprsenky s kosticami) perte v sieťke na pranie.
- Zapnite zipsy aj háčiky a zviažte šnúrky, aby sa tieto kusy bielizne nezachytili o ostatné kusy.
- Predperte špinavé miesta a škrvny nanesením malého množstva pracieho prostriedku a vody na škrvny, aby sa ľahšie odstránili.

## Pridanie pracieho prostriedku a aviváže

### Dávkovanie pracieho prostriedku

- Prací prostriedok používajte podľa pokynov výrobcu pracieho prostriedku a vyberte ho podľa typu, farby, stupňa znečistenia textílie a teploty vody pri praní. Používajte iba pracie prostriedky, ktoré sú vhodné pre daný typ bubna pračky (predné plnenie).
- Ak sa vytvára príliš veľa mydlín, používajte menšie množstvo pracieho prostriedku.
- Ak použijete príliš veľa pracieho prostriedku, môže sa vytvoriť priveľa mydlín, čo znižuje výsledky prania alebo zvyšuje záťaž motora.
- Ak chcete použiť tekutý prací prostriedok, dodržujte pokyny výrobcu pracieho prostriedku.
- Ak spustíte cyklus ihneď, môžete naliať tekutý prací prostriedok priamo do hlavnej zásuvky na prací prostriedok.
- Nepoužívajte tekuté pracie prostriedky, ak používate funkciu **Odložený start (Odložený štart)**, alebo ak ste zvolili možnosť **Předpírka (Predpierka)**, pretože tekutý prací prostriedok sa okamžite vypustí a môže stvrdnúť v zásuvke dávkovača alebo v bubne.
- Používanie pracieho prostriedku by sa malo prispôbiť teplote a tvrdosti vody, ako aj veľkosti a stupňu znečistenia dávky. Ak chcete dosiahnuť najlepšie výsledky, zabráňte použitiu nadmerného množstva pracieho prášku. Ak to nedodržíte, dôjde k vzniku nadmerného množstva mydlín.
- Pred pridaním pracieho prostriedku a výberu teploty vody si pozrite štítky na oblečení.
- Používajte iba prací prostriedok vhodný pre príslušný typ odevu:
  - Tekutý prací prostriedok je často navrhnutý a určený na špeciálne použitia, napr. na farebné textílie, vlnu, jemné alebo tmavé oblečenie.
  - Práškový prací prostriedok je vhodný na všetky typy textílií.
  - Na dosiahnutie lepších výsledkov pri praní bielych a svetlých odevov používajte práškový prací prostriedok s bielidlom.

- Prací prostriedok sa na začiatku cyklu prania vypláchne zo zásuvky.

### POZNÁMKA

- Nenechajte prací prostriedok stuhnúť. Môže to spôsobiť upchatie, nedostatočný výsledok pláchania alebo neželaný zápach.
- Plná náplň: podľa odporúčaní výrobcu.
- Čiastočná náplň: 1/2 bežného množstva.
- Minimálna náplň: 1/3 plnej náplne.

SLOVENČINA

### Používanie dávkovača

Pridanie dávky pracieho prostriedku do dávkovača:

- Otvorte zásuvku dávkovača.
- Pridajte prací prostriedok a aviváž do príslušných priehradiek.

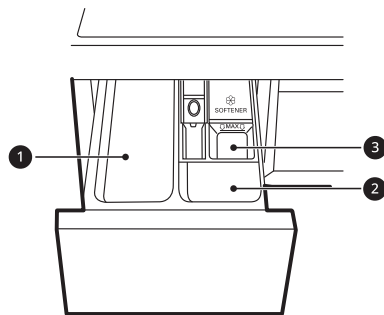

- Priehradka na prací prostriedok na hlavné pranie
  - Pracie prostriedky na hlavné pranie, zmäččovač vody, bielidlo a odstraňovač škvŕn
- Priehradka na prací prostriedok na predpranie
- Priehradka na tekutú aviváž

- Pred spustením cyklu opatrne zatvorte zásuvku na prací prostriedok.

## 26 PREVÁDZKA

- Prudké zavretie zásuvky môže mať za následok pretečenie čistiaceho prostriedku do inej priehradky alebo jeho vypustenie do bubna skôr, ako bolo naprogramované.
- Dávajte pozor, aby ste si pri zatváraní neprivreli do zásuvky ruku.
- Je normálne, že na konci cyklu zostane v dávkovacích priehradkách malé množstvo vody.

### Priehradka na aviváž

Táto priehradka obsahuje tekutú aviváž, ktoré sa automaticky dávkuje počas posledného cyklu pláchania. Môžete použiť buď práškovú alebo tekutú aviváž.

- Nalejte aviváž až po čiaru maximálneho naplnenia. Naliatie nadbytočnej aviváže nad čiaru maximálneho naplnenia môže spôsobiť, že aviváž sa bude dávkovať príliš skoro, čo môže spôsobiť škvrny na oblečení.

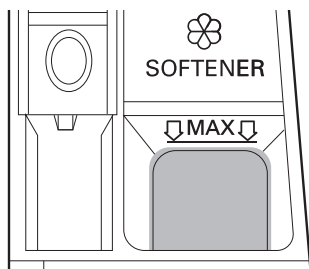

### POZNÁMKA

- Nelejte aviváž priamo na oblečenie v pracom bubne, pretože by to spôsobilo tmavé škvrny na oblečení, ktoré pôjdu ťažko odstrániť.
- Nenechávajte aviváž v priehradke na prací prostriedok dlhšie ako 1 deň. Aviváž môže stvrdnúť. Ak je aviváž príliš hustá, môže zostať v dávkovači. Ak je aviváž príliš hustá, mali by ste ju zriediť, aby mohla ľahko odtiecť.
- Zásuvku neotvárajte, keď priteká voda počas prania.
- Nikdy nepoužívajte rozpúšťadlá (benzén atď.).

### Pridanie pracích tabliet

Pracie tablety môžete použiť aj počas prania.

- 1 Otvorte dverka a vložte pracie tablety do bubna pred vložením oblečenia.
- 2 Vložte do bubna oblečenia a zatvorte dverka.

### POZNÁMKA

- Tablety nekladajte do zásuvky dávkovača.

### Pridanie zmäkčovača vody

Zmäkčovač vody ako prostriedok proti tvorbe vodného kameňa sa môže použiť na zníženie použitého množstva pracieho prostriedku v oblastiach s vysokou tvrdosťou vody.

- Najskôr pridajte prací prostriedok a potom pridajte zmäkčovač vody. Dávajte v súlade s množstvom uvedeným na obale.

## Tabuľka programov

### Program prania

<b>AI Wash</b>	<b>40 °C (☐ (Studená) až 60 °C)</b>	<b>Max. náplň: 3 kg</b>
Opis	<p><b>AI Wash</b> zaisťuje vhodné otáčky bubna po zistení hmotnosti.</p> <ul style="list-style-type: none"> <li>Nepremokavé textilie perie jemne a vodopriepustné textilie intenzívne.</li> </ul> <p><b>POZNÁMKA</b></p> <ul style="list-style-type: none"> <li>Ak chcete pri praní dosiahnuť najlepšie výsledky, pri tomto programe naplňte práčku suchým oblečením.</li> </ul>	
<b>Bavlna</b>	<b>40 °C (☐ (Studená) až 95 °C)</b>	<b>Max. dávka: Hodnotenie</b>
Opis	Perie bežne znečistené oblečenie kombinovaním rôznych pohybov bubna.	
<b>Eco 40-60</b>	<b>40 °C (40 °C alebo 60 °C)</b>	<b>Max. dávka: Hodnotenie</b>
Opis	Perie bežne znečistené bavlnené oblečenie, ktoré je možné prať pri teplote 40 °C alebo 60 °C.	
<b>Smiešané prádlo (Zmiešaná bielizeň)</b>	<b>40 °C (☐ (Studená) až 60 °C)</b>	<b>Max. náplň: 4 kg</b>
Opis	<p>Perie zároveň rôzne oblečenie.</p> <ul style="list-style-type: none"> <li>Použitie pre rôzne druhy textílií okrem špeciálnych odevov (hodváb/jemná bielizeň, športové oblečenie, tmavé oblečenie, vlna, prikrývky/záclony).</li> </ul>	
<b>Syntetika</b>	<b>40 °C (☐ (Studená) až 60 °C)</b>	<b>Max. náplň: 4 kg</b>
Opis	<p>Perie oblečenie, ktoré nie je potrebné po vypraní žehliť.</p> <ul style="list-style-type: none"> <li>Použitie pre polyamid, akryl, polyester.</li> </ul>	
<b>Pro alergiky (Pre alergikov)</b>	<b>60 °C</b>	<b>Max. náplň: 4 kg</b>
Opis	Pomáha minimalizovať výskyt látok, ktoré spôsobujú alergické reakcie.	
<b>Jemné prádlo (Jemná bielizeň)</b>	<b>20 °C (☐ (Studená) až 40 °C)</b>	<b>Max. náplň: 3 kg</b>
Opis	Perie spodné prádlo, citlivé kusy a čipku prateľné v práčke.	
<b>Bavlna Turbo</b>	<b>40 °C (☐ (Studená) až 60 °C)</b>	<b>Max. náplň: 5 kg</b>
Opis	Perie menej ako polovicu náplne ľahko znečisteného oblečenia rýchlejšie ako program <b>Bavlna</b> s rovnakou náplňou oblečenia.	

## 28 PREVÁDZKA

<b>Sportovní oblečení (Športové oblečenie)</b>	<b>40 °C (Čo (Studená) až 40 °C)</b>	<b>Max. náplň: 3 kg</b>
Opis	Perie špeciálne odevy, ako sú športové a outdoorové odevy. • Používa sa na vodeodolnú vrstvu na oblečení.	

<b>Rychlý 14 (Rýchly 14)</b>	<b>20 °C (20 °C alebo 40 °C)</b>	<b>Max. náplň: 2 kg</b>
Opis	Dokáže oprat' malé množstvá mierne znečisteného oblečenia v priebehu asi 14 minút.	

<b>Pokrývky (Prikrývky)</b>	<b>Čo (Studená) (Čo (Studená) až 40 °C)</b>	<b>Max. náplň: 2,5 kg (1 prikrývka)</b>
Opis	Perie veľké kusy bielizne, ako sú posteľné prikrývky, vankúše, prikrývky na pohovky, atď.	

<b>Máchání+Odstředění (Pláchanie+Odstredovanie)</b>	-	<b>Max. dávka: Hodnotenie</b>
Opis	Pláchanie a odstreďovania bielizne. V prípade potreby použite aviváž.	

### POZNÁMKA

- Vyberte vhodnú teplotu vody pre zvolený prací program. Pri praní vždy dodržujte pokyny na štítku na oblečení od výrobcu, aby ste sa vyhli zničeniu oblečenia.
- Nastavte správnu teplotu prania a rýchlosť odstreďovania pre požadované programy.
- Skutočná teplota vody sa môže líšiť od deklarovanej teploty cyklu.
- Odporúča sa použitie neutrálneho pracieho prostriedku.

### Ďalšie možnosti

#### POZNÁMKA

- Možnosti **Máchání+ (Pláchanie+)** a **Odložený start (Odložený štart)** je možné zvolit' pre každý program prania v tejto tabuľke.

Program	Intenzivní (Intenzívny)	Předpírka (Predpierka)
<b>AI Wash</b>		
<b>Bavlna</b>	●	●
<b>Eco 40-60</b>	●	●



Program	Intenzivní (Intenzívny)	Předpírka (Predpierka)
<b>Smíšené prádlo (Zmiešaná bielizeň)</b>	●	●
<b>Syntetika</b>	●	●
<b>Pro alergiky (Pre alergikov)</b>	●	
<b>Jemné prádlo (Jemná bielizeň)</b>	●	
<b>Bavlna Turbo</b>		●
<b>Sportovní oblečení (Športové oblečenie)</b>	●	
<b>Rychlý 14 (Rýchly 14)</b>		
<b>Pokrývky (Prikrývky)</b>	●	

### Volitelná maximální rychlost' odstředování

Program	Rýchlosť otáčok	
	Východzie	K dispozícii
<b>AI Wash</b>	1400 ot./min.	Všetky
<b>Bavlna</b>	1400 ot./min.	Všetky
<b>Eco 40-60</b>	1400 ot./min.	Všetky
<b>Smíšené prádlo (Zmiešaná bielizeň)</b>	1000 ot./min.	Všetky
<b>Syntetika</b>	1400 ot./min.	Všetky
<b>Pro alergiky (Pre alergikov)</b>	1400 ot./min.	Všetky
<b>Jemné prádlo (Jemná bielizeň)</b>	800 ot./min.	Až 800 ot./min.
<b>Bavlna Turbo</b>	1200 ot./min.	400 až 1400 ot./min.
<b>Sportovní oblečení (Športové oblečenie)</b>	800 ot./min.	Až 800 ot./min.
<b>Rychlý 14 (Rýchly 14)</b>	400 ot./min.	Všetky
<b>Pokrývky (Prikrývky)</b>	1000 ot./min.	Až 1000 ot./min.

## 30 PREVÁDZKA

### POZNÁMKA

- Reálna maximálna rýchlosť odstreďovania sa môže líšiť v závislosti od naplnenia práčky. Vyššie uvedené hodnoty sa zaokrúhľujú k najbližšej stovke.

## Tabuľka spotreby

### Opis jednotiek

**kg:** Dávka bielizne

**h:mm:** Trvanie programu

**kWh:** Spotreba energie

**°C:** Maximálna teplota vo vnútri praných textílií

**Litre:** Spotreba vody

**ot./min.:** Max. rýchlosť odstreďovania

**%:** Zostávajúca vlhkosť na konci fázy odstreďovania. Čím vyššia je rýchlosť odstreďovania, tým vyšší je hluk a tým nižšia je zostávajúca vlhkosť.

### Bežné programy

Modelu: FSR5A14W\*

Program	kg	h:mm	kWh	°C	Litrov	ot./min.	%
Bavlna 20 °C	11	2:29	0,260	26	75,0	1350	48,1
Bavlna 60 °C	11	3:59	1,553	49	76,0	1350	47,3
Smiešané prádlo (Zmiešaná bielizeň)	4	1:21	0,603	35	54,0	1000	67,0
Rychlý 14 (Rýchly 14)	2	0:14	0,051	21	41,0	400	106,0
Bavlna 40 °C + Intenzivní (Intenzívny)	11	4:12	0,731	30	105,0	1350	49,0
Eco 40-60 (Plné)* <sup>1</sup>	11	4:00	0,840	37	77,0	1350	44,0
Eco 40-60 (Polovica)* <sup>1</sup>	5,5	3:00	0,540	30	69,0	1350	45,0
Eco 40-60 (Štvrtina)* <sup>1</sup>	3	2:37	0,250	25	35,0	1350	45,3

Modelu: FSR5A04W\*

Program	kg	h:mm	kWh	°C	Litrov	ot./min.	%
Bavlna 20 °C	10	2:29	0,237	28	74,0	1350	46,8

Program	kg	h:mm	kWh	°C	Litrov	ot./min.	%
<b>Bavlna 60 °C</b>	10	3:59	1,404	50	74,0	1350	47,6
<b>Smíšené prádlo (Zmiešaná bielizeň)</b>	4	1:21	0,603	35	54,0	1000	67,0
<b>Rychlý 14 (Rýchly 14)</b>	2	0:14	0,051	21	41,0	400	106,0
<b>Bavlna 40 °C + Intenzivní (Intenzívny)</b>	10	4:12	0,768	31	101,0	1350	47,9
<b>Eco 40-60 (Plné)*<sup>1</sup></b>	10	3:59	0,750	32	74,0	1360	43,0
<b>Eco 40-60 (Polovica)*<sup>1</sup></b>	5	3:00	0,498	29	62,0	1360	43,0
<b>Eco 40-60 (Štvrtina)*<sup>1</sup></b>	2,5	2:22	0,250	25	32,0	1360	47,3

Modelu: FSR5A94W\*

Program	kg	h:mm	kWh	°C	Litrov	ot./min.	%
<b>Bavlna 20 °C</b>	9	2:29	0,259	29	69,0	1350	47,1
<b>Bavlna 60 °C</b>	9	3:59	1,553	48	70,0	1350	50,0
<b>Smíšené prádlo (Zmiešaná bielizeň)</b>	4	1:21	0,603	35	54,0	1000	67,0
<b>Rychlý 14 (Rýchly 14)</b>	2	0:14	0,051	21	41,0	400	106,0
<b>Bavlna 40 °C + Intenzivní (Intenzívny)</b>	9	4:12	0,831	32	94,0	1350	47,4
<b>Eco 40-60 (Plné)*<sup>1</sup></b>	9	3:48	0,680	31	72,0	1360	43,4
<b>Eco 40-60 (Polovica)*<sup>1</sup></b>	4,5	2:54	0,430	27	55,0	1360	44,1
<b>Eco 40-60 (Štvrtina)*<sup>1</sup></b>	2,5	2:22	0,253	25	28,0	1360	46,8

\*1 Umožňuje vyčistenie bežne znečistenej bavlnenej bielizne, ktorú je možné prať pri teplote 40 °C alebo 60 °C spolu v rovnakom cykle a tento program sa používa na hodnotenie súladu s právnymi predpismi EÚ o ekodizajne (EÚ 2019/2023).

## 32 PREVÁDZKA

---

### POZNÁMKA

- Výsledky testu závisia od tlaku vody, tvrdosti vody, teploty privádzanej vody, teploty miestnosti, typu a množstva náplne, stupňa znečistenia, pracieho prostriedku, fluktuácii v hlavnom elektrickom prívode a zvolených dodatočných možností.
  - Hodnoty pre bežné programy, s výnimkou cyklu **Eco 40-60**, sú len orientačné.
  - Nariadenie EÚ 2019/2023, platné od 1. marca 2021, sa týka tried energetickej účinnosti podľa nariadenia EÚ 2019/2014.
  - Naskenujte QR kód na energetickom štítku dodanom so spotrebičom, ktorý poskytuje webový odkaz na informácie týkajúce sa výkonu spotrebiča v databáze EÚ EPREL. Energetický štítok uschovajte pre použitie v budúcnosti spolu s návodom na použitie a všetkou ostatnou dokumentáciou dodanou so spotrebičom.
  - Názov modelu je uvedený na výrobnom štítku spotrebiča, otvorte dvierka, ktoré sú okolo otvoru k bubnu.
  - Ak chcete nájsť tie isté informácie v databáze EPREL, navštívte stránku <https://eprel.ec.europa.eu> a vyhľadajte podľa názvu modelu. (Platné od 1. marca 2021)
-

## Ďalšie možnosti a funkcie

Ďalšie možnosti a funkcie môžete použiť na prispôsobenie programov.

### Prispôsobenie programu prania

Každý program má predvolené nastavenia, ktoré sú volené automaticky. Tieto nastavenia môžete tiež upraviť pomocou týchto tlačidiel.

#### Teplota

Týmto tlačidlom sa volí teplota prania pre vybraný program.

- Stlačte tlačidlo **Teplota**, kým sa nerozsvieti požadované nastavenie.
- Vyberte vhodnú teplotu vody pre typ bielizne, ktorú periete. Najlepšie výsledky dosiahnete, keď budete dodržiavať informácie na štítkoch na oblečení.

#### Odstředění (Odstreďovanie)

Opakovaným stláčaním tlačidla môžete vybrať intenzitu odstreďovania.

- Stláčaním tlačidla **Odstředění (Odstreďovanie)** vyberte rýchlosť odstreďovania.

### POZNÁMKA

- Ak sa vyberie **0** úrovne odstreďovania, bubon práčky sa bude pred vypúšťaním točiť.

#### Máchání+ (Pláchanie+)

Táto funkcia sa odporúča pre ľudí s alergiami na prací prostriedky.

- Stlačením tlačidla **Máchání+ (Pláchanie+)** pridáte jedno pláchanie.

#### Intenzivní (Intenzívny)

Táto funkcia sa používa pri praní bežne a silne zašpineného oblečenia.

- Stlačte tlačidlo **Intenzivní (Intenzívny)**.

### Ak chcete prispôbiť program prania, postupujte podľa nasledujúcich krokov:

- 1 Pripravte si oblečenie a vložte ho do bubna.

- 2 Stlačte tlačidlo **Napájanie**.

- 3 Pridajte prací prostriedok.

- 4 Vyberte program prania.

- 5 Prispôsobte program prania podľa potreby (**Teplota**, **Odstředění (Odstreďovanie)**, **Máchání+ (Pláchanie+)** a **Intenzivní (Intenzívny)**).

- 6 Stlačte tlačidlo **Štart/Pauza**.

### Použite iba funkciu odstreďovania

- 1 Pripravte si oblečenie a vložte ho do bubna.

- 2 Stlačte tlačidlo **Napájanie**.

- Nevoľte program prania a nepridávajte prací prostriedok.

- 3 Stlačte tlačidlo **Odstředění (Odstreďovanie)**.

- 4 Stlačte tlačidlo **Štart/Pauza**.

### POZNÁMKA

- Ak vyberiete program prania, nebudete môcť vybrať iba odstreďovanie. Ak k tomu dôjde, stlačte tlačidlo **Napájanie** dvakrát, aby ste stroj vyplli a znova zapli.

### Používanie základných možností

Programy si môžete prispôbiť pomocou nasledujúcich základných možností:

## 34 PREVÁDZKA

### Předpírka (Predpierka)

Táto možnosť sa odporúča pri praní veľmi znečistenej dávky.

- 1 Stlačte tlačidlo **Napájanie**.
- 2 Vyberte program prania.
- 3 V prípade potreby stlačte tlačidlo **Předpírka (Predpierka)**.
- 4 Stlačte tlačidlo **Štart/Pauza**.

### Odložený start (Odložený štart)

Môžete nastaviť túto funkciu, aby sa spotrebič spustil automaticky a dokončil program po určitom časovom intervale.

- 1 Stlačte tlačidlo **Napájanie**.
- 2 Vyberte program prania.
- 3 V prípade potreby stlačte tlačidlo **Odložený start (Odložený štart)**.
- 4 Stlačte tlačidlo **Štart/Pauza**.

### POZNÁMKA

- Okrem LED tlačidla **Odložený start (Odložený štart)** sa všetky LED na ovládacom paneli v priebehu 20 minút vypnú. Táto funkcia sa môže líšiť v závislosti od zakúpeného modelu.
- Čas oneskorenia je čas do konca programu, nie čas spustenia programu. Skutočná doba prevádzky sa môže líšiť v závislosti od teploty vody, oblečenia a ďalších faktorov.
- Na zrušenie tejto funkcie je potrebné stlačiť tlačidlo **Napájanie**.
- Pri tejto voľbe nepoužívajte tekutý prací prostriedok.

## Nastavenia

### Dětská pojistka (Detská poistka)

Prostredníctvom tejto možnosti môžete vypnúť ovládacie prvky. Pomocou tejto funkcie zabránite tomu, aby mohli deti zmeniť cyklus alebo ovládať spotrebič.

### POZNÁMKA

- Keď je nastavená táto funkcia, všetky tlačidlá sú zablokované okrem tlačidla **Napájanie**.
- Keď sú ovládacie prvky uzamknuté, na displeji sa počas prania striedavo zobrazujú **Ł** a zostávajúci čas, ak je táto funkcia zapnutá.
- Vypnutím napájania sa táto funkcia nezruší. Funkciu musíte vypnúť, aby boli aktívne všetky ostatné funkcie.

### Uzamknutie ovládacieho panela

- 1 Zapnite napájanie.
- 2 Ak chcete aktivovať túto funkciu, naraz stlačte na 3 sekundy tlačidlá **Odložený start (Odložený štart)** a **Čištění bubnu (Čistenie bubna)**.
  - Zaznie pípnutie a na displeji sa zobrazí symbol **Ł**.

### Odomknutie ovládacieho panela

- 1 Zapnite napájanie.
- 2 Ak chcete deaktivovať túto funkciu, naraz stlačte na 3 sekundy tlačidlá **Odložený start (Odložený štart)** a **Čištění bubnu (Čistenie bubna)**.

### Zvuk

Pri spustení a zastavení prehrá spotrebič melódiu.

- Ak chcete aktivovať/deaktivovať túto funkciu, naraz stlačte na 3 sekundy tlačidlá **Intenzivní (Intenzívny)** a **Máchání+ (Pláchanie+)**.

# INTELIGENTNÉ FUNKCIE

## Aplikácia LG ThinQ

Aplikácia **LG ThinQ** umožňuje komunikovať so zariadením pomocou smartfónu.

### Funkcia aplikácie LG ThinQ

So zariadením komunikujte pomocou smartfónu, použitím príslušných funkcií.

#### Smart Diagnosis

Táto funkcia poskytuje užitočné informácie na diagnostikovanie a riešenie problémov s práčkou na základe informácií o jej používaní.

### Inštalovanie aplikácie LG ThinQ

V obchode Google Play alebo Apple App v smartfóne si vyhľadajte aplikáciu **LG ThinQ**. Aplikáciu si prevezmite a nainštalujte podľa pokynov.

## Smart Diagnosis

Pomocou tejto funkcie môžete diagnostikovať a vyriešiť problémy s vaším spotrebičom.

### POZNÁMKA

- Z dôvodov, ktoré sa nedajú pripísať nedbanlivosti spoločnosti LGE, služba nemusí fungovať z dôvodu vonkajších faktorov, ako je napríklad, ale nie výhradne, nedostupnosť Wi-Fi, odpojenie Wi-Fi, zásady miestneho obchodu s aplikáciami alebo nedostupnosť aplikácie.
- Funkcia môže byť zmenená bez predchádzajúceho upozornenia a môže mať inú podobu v závislosti na tom, kde sa nachádzate.

## Použitie zvukovej diagnostiky k diagnostike problémov

Ak chcete použiť zvukovú diagnostiku, postupujte podľa pokynov uvedených nižšie.

- Spustíte aplikáciu **LG ThinQ** a v ponuke vyberte funkciu **Smart Diagnosis**. Postupujte podľa

pokynov pre zvukovú diagnostiku uvedených v aplikácii **LG ThinQ**.

- 1 Stlačte tlačidlo **Napájanie** na zapnutie spotrebiča.
  - Nestláčajte žiadne iné tlačidlá.
- 2 Umiestnite mikrofón vášho smartfónu v blízkosti tlačidla **Napájanie**.

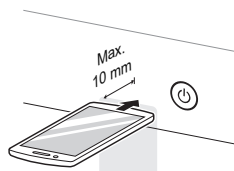

- 3 Po dobu 3 sekúnd alebo dlhšie stlačte a podržte tlačidlo **Teplota** a zároveň držte mikrofón smartfónu pri tlačidle **Napájanie**, kým sa prenos dát neskončí.
  - Smartfón držte na mieste, až kým sa nedokončí prenos dát. Zobrazí sa zostávajúci čas prenosu dát.
- 4 Po dokončení prenosu údajov sa v aplikácii zobrazí diagnostika.

### POZNÁMKA

- Ak chcete dosiahnuť najlepšie výsledky, nehýbte smartfónom, kým prebieha prenos tónov.

## 36 ÚDRŽBA

# ÚDRŽBA

### ⚠ VAROVANIE

- Pred čistením spotrebič odpojte z elektrickej zásuvky, aby ste predišli riziku zasiahnutia elektrickým prúdom. Ak nebudete rešpektovať toto varovanie, môže dôjsť k závažnému zraneniu, požiaru, zásahu elektrickým prúdom alebo usmrteniu.
- Na čistenie spotrebiča nikdy nepoužívajte agresívne chemikálie, abrazívne čistiace prostriedky ani rozpúšťadlá. Môžu poškodiť povrch.

## Čistenie po každom praní

### Čo čistiť

Bielizeň vyberte z práčky ihneď po dokončení cyklu. Ak necháte vlhkú bielizeň v práčke, môže sa pokrčiť, zafarbiť alebo zatuchnúť.

- Po ukončení cyklu utrite dvierka a vnútro tesnenia dvierok, aby nezostali vlhké.
- Dvierka nechajte mierne otvorené, aby sa vysušilo vnútro bubna.
- Povrch spotrebiča utrite suchou handričkou, aby ste odstránili všetku vlhkosť.

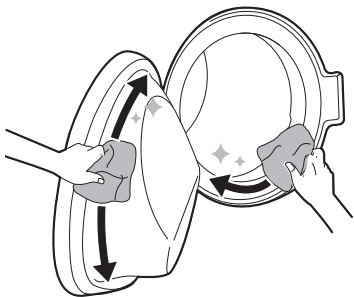

### ⚠ VAROVANIE

- Dvierka nechávajúce za účelom vyschnutia vnútra spotrebiča otvorené iba vtedy, keď sú deti pod dozorom.

## Čistenie vonkajšieho povrchu

Správna starostlivosť o váš spotrebič môže predĺžiť jeho životnosť.

### Vonkajší povrch

- Ihneď utrite akúkoľvek rozliatu tekutinu.
- Utrite ho vlhkou handričkou a potom znova suchou handričkou, pričom sa uistite, že sa v spojoch ani štrbinách nenachádza žiadna vlhkosť.
- Na povrch ani na displej netlačte ostrými predmetmi.

### Dvierka

- Dvierka utrite zvonku aj zvnútra vlhkou handričkou a potom ich utrite dosucha mäkkou handričkou.

### ⚠ VAROVANIE

- Nepokúšajte sa oddeľovať žiadne panely ani rozoberať spotrebič. Na ovládanie spotrebiča pomocou ovládacieho panela nepoužívajte ostré predmety.

## Pravidelné čistenie spotrebiča

### Čistenie bubna

Ide o program, ktorý pomáha čistiť vnútro spotrebiča namáčaním, praním, pláchaním a odstreďovaním.



**Raz mesačne** spustíte túto funkciu (v prípade potreby častejšie), aby sa minimalizovalo množstvo nánosov pracieho prostriedku a aviváže a iné usadeniny.

- Ak sa vo vnútri spotrebiča nachádza nepríjemný zápach alebo plesň, spustíte túto funkciu **jedenkrát týždenne počas 3 týždňov** okrem pravidelne zobrazovaných intervalov.

## POZNÁMKA

- Zobrazí sa správa **ŁŁŁ**, ktorá upozorní na odporúčanie použiť túto funkciu.

- 1 Vyberte všetko oblečenie alebo položky zo spotrebiča a zatvorte dvierka.
- 2 Otvorte zásuvku dávkovača a pridajte prostriedok – prášok proti tvorbe vodného kameňa do priehradky na hlavné pranie.
  - Tablety sa môžu vkladať priamo do bubna ako alternatívna miesto pracieho prášku.
- 3 Pomaly zatvorte zásuvku dávkovača.
- 4 Zapnite napájanie spotrebiča a potom vyberte **Čistenie bubna (Čistenie bubna)**.
- 5 Stlačením tlačidla **Štart/Pauza** spustíte spotrebič.
- 6 Dvierka nechajte otvorené, aby sa vnútro spotrebiča úplne vysušilo.
  - Ak sa vnútro spotrebiča úplne nevysuší, môže to spôsobiť nepríjemný zápach alebo plesň.

## VAROVANIE

- Dvierka nechávajú za účelom vyschnutia vnútra spotrebiča otvorené iba vtedy, keď sú deti pod dozorom.

## Čistenie filtra prívodnej hadice

Vo filtri prívodnej hadice sa zhromažďuje vápno alebo akékoľvek sedimenty, ktoré sa môžu nachádzať vo vode dodávanej do spotrebiča. Vstupný filter čistite približne každých šesť mesiacov, alebo častejšie, ak je voda veľmi tvrdá alebo obsahuje stopy vodného kameňa.

- Ak budete dlhší čas preč (napr. na dovolenke), vypnite kohútiky na prívod vody, najmä ak nie je v blízkosti spotrebiča odtok vody (otvor).
- Ľ chybová správa sa zobrazí na ovládacom paneli, ak voda nepriteká do zásuvky na prací prostriedok.

- 1 Vypnite napájanie, zatvorte kohútik na prívod vody a odskrutkujte prívodnú hadicu na vodu.

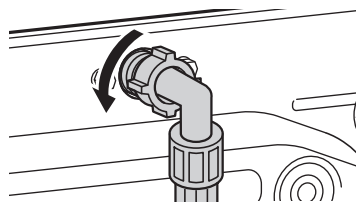

- 2 Vyberte filter na prívode vody pomocou pinzety a potom ho vyčistite pomocou stredne tvrdej zubnej kefky.

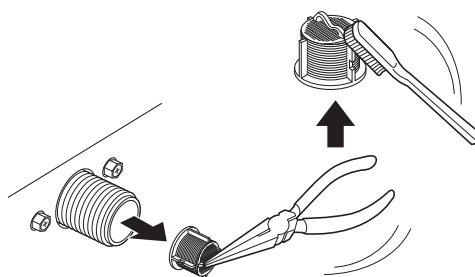

## Čistenie filtra odtokového čerpadla a núdzové vypustenie vody

Vo filtri odtokového čerpadla sa zachytávajú vlákna a malé predmety, ktoré mohli byť omylom ponechané v oblečení. Každých šesť mesiacov kontrolujte, či je filter čistý, aby spotrebič fungoval bez problémov.

## 38 ÚDRŽBA

Pred čistením filtra odtokového čerpadla počkajte, kým voda vychladne. Otvorte dvierka v prípade núdze alebo vykonajte núdzové vypustenie vody.

- 1 Odpojte spotrebič.
- 2 Otvorte kryt a vytiahnite odtokovú hadicu.

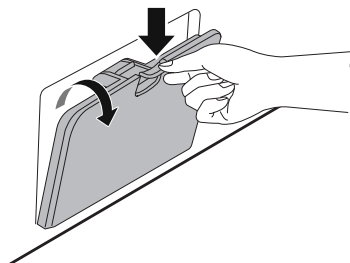

- 3 Najprv vyberte zátku z vypúšťacej hadice a potom vypustite vodu.

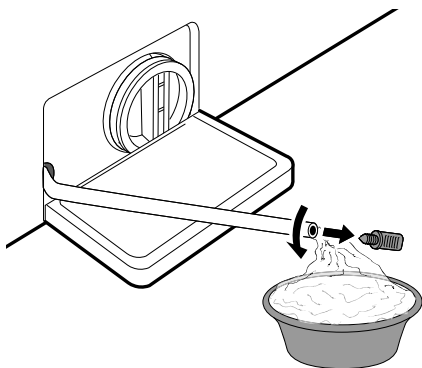

- 4 Pomaly odskrutkujte filter vypúšťacieho čerpadla a vypustite zvyšnú vodu a potom

odstráňte všetky nečistoty alebo predmety z filtra.

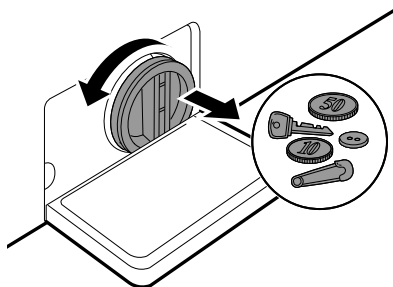

- 5 Po vyčistení filtra odtokového čerpadla filter opatrne vložte späť a odtokový uzáver opatrne zaskrutkujte späť v smere hodinových ručičiek, aby ste predišli nesprávnemu zakrúteniu a netesnosti. Uzáver zasuňte späť do odtokovej hadice a hadicu vložte do držiaka.

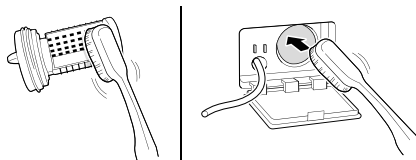

- 6 Zatvorte kryt.

### ⚠ UPOZORNENIE

- Pri vypúšťaní vody buďte opatrní, pretože môže byť horúca.
- Raz mesačne spustíte program Čistenie bubna (v prípade potreby častejšie), aby sa odstránili zvyšky pracieho prostriedku a iné usadeniny.

### Čistenie zásuvky dávkovača

Prací prostriedok a aviváž sa môžu usadzovať v zásuvke dávkovača. Tekuté pracie prostriedky sa môžu usadzovať pod zásuvkou dávkovača a nemusia sa úplne použiť. **Raz alebo dvakrát za**

**mesiac** vyberte zásuvku a súčasti zásuvky a skontrolujte, či nedošlo k vytvoreniu nánosov usadenín pracieho prostriedku.

- 1 Zásuvku dávkovača pracieho prostriedku vyberiete tak, že ju ťaháte rovným ťahom k sebe, až kým sa zastaví.
  - Potom opatren vyťahnite zásuvku von a zároveň silno stlačte tlačítko na odpojenie.

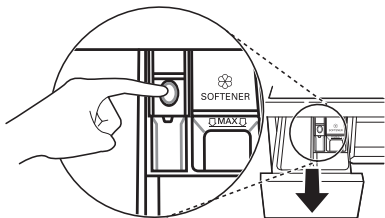

- 2 Vyberte nánosy a usadeniny pracieho prostriedku a zmäkčovacieho prostriedku.
  - Na odstránenie nánosov a usadenín pracieho prostriedku a zmäkčovacieho prostriedku umyte zásuvku a jej súčasti teplou vodou. Na čistenie zásuvky dávkovača používajte iba vodu.
- 3 Ak chcete vyčistiť otvor na zásuvku, použite handričku alebo malú nekovovú kefku.
  - Odstráňte všetky usadeniny z hornej aj dolnej časti otvoru.
- 4 Po čistení utrite prípadnú vlhkosť suchým uterákom alebo handričkou.
- 5 Opätovne nainštalujte súčasti zásuvky do správnych priehradiek a vložte zásuvku na dávkovač pracieho prostriedku.

## 40 RIEŠENIE PROBLÉMOV

# RIEŠENIE PROBLÉMOV

Prevádzka vášho spotrebiča môže spôsobiť chyby a poruchy. V nasledujúcich tabuľkách sú uvedené možné príčiny a poznámky k odstráneniu chybového hlásenia alebo poruchy. Odporúčame dôkladne prečítať tabuľky uvedené nižšie za účelom úspory času a financií vynaložených na zavolanie servisného strediska LG Electronics.

## Skôr ako zavoláte servis

Váš spotrebič je vybavený systémom automatického monitorovania chýb na zistenie a diagnostiku problémov v rannom štádiu. Ak spotrebič nepracuje správne alebo nepracuje vôbec, skôr, ako zavoláte servisné stredisko LG Electronics, postupujte podľa informácií uvedených v nasledujúcich tabuľkách.

## Chybové hlásenia

Prejavy problému	Možné príčiny a riešenie
<b>IE</b> <b>CHYBA PRÍVODU</b>	<b>Na danom mieste nie je dostatočný prívod vody. Voda nepriteká do spotrebiča alebo priteká pomaly.</b> <ul style="list-style-type: none"> <li>Skúste použiť iný prívod v domácnosti.</li> </ul>
	<b>Kohútik prívodu vody nie je úplne otvorený. Voda nepriteká do spotrebiča alebo priteká pomaly.</b> <ul style="list-style-type: none"> <li>Kohútik otvorte úplne.</li> </ul>
	<b>Prívodná hadica alebo hadice sú zalomené.</b> <ul style="list-style-type: none"> <li>Vyrovajte hadicu alebo opätovne nainštalujte prívodnú hadicu.</li> </ul>
	<b>Filter prívodných hadíc je upchatý.</b> <ul style="list-style-type: none"> <li>Po zavretí kohútikov a odstránení pripojení hadíc k práčke skontrolujte a vyčistite filter vstupného ventilu.</li> </ul>
<b>UE</b> <b>CHYBA NEROVNOVÁHY</b>	<b>Spotrebič je vybavený systémom, ktorý zistí a skoriguje nerovnováhu v spotrebiči.</b> <ul style="list-style-type: none"> <li>Na konci cyklu môže byť oblečenie príliš vlhké, opätovne preto usporiadajte dávku, aby bolo možné vykonať správne odstreďovanie. Zatvorte dvere a stlačte tlačidlo <b>Štart/Pauza</b>. Môže trvať pár minút, kým zariadenie začne odstreďovanie. Dvere musia byť predtým, ako je možné doceliť odstreďovanie, uzamknuté.</li> </ul>
	<b>Príliš málo náplne. Systém môže zastaviť odstreďovanie alebo dokonca celkom prerušiť cyklus odstreďovania, ak sú naložené individuálne ťažké položky (napr. kúpeľňová predložka, kúpací plášť, atď.).</b> <ul style="list-style-type: none"> <li>Pridajte 1 alebo 2 podobné kusy oblečenia, aby sa náplň práčky vyvážila. Zatvorte dvere a stlačte tlačidlo <b>Štart/Pauza</b>. Môže trvať pár minút, kým zariadenie začne odstreďovanie. Dvere musia byť uzamknuté skôr ako je možné doceliť odstreďovanie.</li> </ul>

Prejavy problému	Možné príčiny a riešenie
DE CHYBA ODTOKU VODY	<p><b>Odtoková hadica je zalomená alebo upchatá. Voda zo spotrebiča neodteká alebo odteká pomaly.</b></p> <ul style="list-style-type: none"> <li>• Vyčistite a vyrovnajte odtokovú hadicu.</li> </ul> <p><b>Odtokový filter je upchatý.</b></p> <ul style="list-style-type: none"> <li>• Skontrolujte a vyčistite odtokový filter.</li> </ul>
dE dE2 dE4 CHYBA DVIEROK	<p><b>Porucha snímača dvierok.</b></p> <ul style="list-style-type: none"> <li>• Obráťte sa na servisné stredisko spoločnosti LG. Telefónne číslo vášho miestneho servisného strediska spoločnosti LG je uvedené na záručnej karte.</li> </ul>
EE CHYBA OVLÁDANIA	<p><b>Toto je chyba ovládania.</b></p> <ul style="list-style-type: none"> <li>• Vytiahnite zástrčku zo siete a zavolajte servis.</li> </ul>
LE CHYBA ZABLOKOVANÝ MOTOR	<p><b>Motor je preťažený.</b></p> <ul style="list-style-type: none"> <li>• Počkajte 30 minút, kým motor spotrebiča nevychladne a potom reštartujte cyklus.</li> </ul>
FE CHYBA PRETEČENIE	<p><b>Nadmerné množstvo vody z dôvodu možného chybného vodovodného ventilu.</b></p> <ul style="list-style-type: none"> <li>• Zavrite vodovodný kohútik. Odpojte napájanie. Zavolajte servis.</li> </ul>
PE CHYBA SENZORA TLAKU	<p><b>Chyba senzora úrovne vody.</b></p> <ul style="list-style-type: none"> <li>• Zavrite vodovodný kohútik. Odpojte napájanie. Zavolajte servis.</li> </ul>
LS CHYBA SENZORA VIBRÁCIÍ	<p><b>Poruchy senzora vibrácií</b></p> <ul style="list-style-type: none"> <li>• Zavolajte servis.</li> </ul>
FF CHYBA - ZAMRZNUTIE	<p><b>Nie je napájacia/odtoková hadica alebo odtokové čerpadlo zamrznuté?</b></p> <ul style="list-style-type: none"> <li>• Privedte teplú vodu do bubna na rozmrazenie odtokovej hadice a odtokového čerpadla. Prívodnú hadicu prikryte vlhkou a teplou handričkou.</li> </ul>
RE ÚNIK VODY	<p><b>Voda uniká.</b></p> <ul style="list-style-type: none"> <li>• Zavolajte servis.</li> </ul>
PF VÝPADOK PRÚDU	<p><b>Počas prevádzky mohlo dôjsť k výpadku prúdu alebo nedostatočnej dodávke elektrickej energie.</b></p> <ul style="list-style-type: none"> <li>• Stlačte tlačidlo <b>Štart/Pauza</b> na reštartovanie cyklu.</li> </ul>

## 42 RIEŠENIE PROBLÉMOV

### Možné hluky

Prejavy problému	Možné príčiny a riešenie
<b>Hrkotanie alebo rachot</b>	<p><b>V bubne sa môžu nachádzať cudzie predmety, napríklad kľúče, mince alebo zatváracie špendlíky.</b></p> <ul style="list-style-type: none"> <li>Zastavte spotrebič, skontrolujte, či sa v bubne nenachádzajú cudzie objekty. Ak hluk pretrváva aj po opätovnom spustení spotrebiča, zavolajte servis.</li> </ul>
<b>Dunivý zvuk</b>	<p><b>Dunivý zvuk môže spôsobovať ťažké oblečenie. Tento zvuk je zvyčajne bežný.</b></p> <ul style="list-style-type: none"> <li>Ak zvuk pretrváva, spotrebič je pravdepodobne nevyvážený. Zastavte práčku a znova rozložte oblečenie v práčke.</li> </ul> <p><b>Oblečenie v práčke nie je pravdepodobne rovnomerne rozložené.</b></p> <ul style="list-style-type: none"> <li>Pozastavte program a po odblokovaní dvierok oblečenie opätovne rozložte.</li> </ul>
<b>Vibračný hluk</b>	<p><b>Obalové materiály neboli odstránené.</b></p> <ul style="list-style-type: none"> <li>Odstráňte obalové materiály.</li> </ul> <p><b>Je možné, že oblečenie v bubne nie je rovnomerne rozložené.</b></p> <ul style="list-style-type: none"> <li>Pozastavte program a po odblokovaní dvierok oblečenie opätovne rozložte.</li> </ul> <p><b>Nie všetky vyrovnávacie nožičky sa pevne a rovno dotýkajú podlahy.</b></p> <ul style="list-style-type: none"> <li>Pozri <b>Uvedenie spotrebiča do vodorovnej polohy</b> na nastavenie vyrovnania spotrebiča.</li> </ul> <p><b>Podlaha nie je dostatočne stabilná, tuhá a pevná.</b></p> <ul style="list-style-type: none"> <li>Skontrolujte, či je podlaha pevná a či sa neohýba. Pozri <b>Požiadavky na miesto inštalácie</b> na výber správneho miesta.</li> </ul>

### Prevádzka

Prejavy problému	Možné príčiny a riešenie
<b>Uniká voda</b>	<p><b>Domové odtokové potrubie je upchaté.</b></p> <ul style="list-style-type: none"> <li>Odstráňte upchatie odtokového potrubia. Ak je to potrebné, obráťte sa na inštalátora.</li> </ul> <p><b>Únik vody je spôsobený nesprávnou inštaláciou odtokovej hadice alebo upchatou odtokovou hadicou.</b></p> <ul style="list-style-type: none"> <li>Vyčistite a vyrovnajte odtokovú hadicu. Pravidelne kontrolujte a čistite odtokový filter.</li> </ul> <p><b>Uzáver filtra odtokového čerpadla nie je správne nasadený.</b></p> <ul style="list-style-type: none"> <li>Namontujte späť filter odtokového čerpadla.</li> </ul>

Prejav problému	Možné príčiny a riešenie
Spotrebič nie je v prevádzke.	<b>Ovládací panel sa vypol z dôvodu nečinnosti.</b> <ul style="list-style-type: none"> <li>Ide o bežný jav. Stlačte tlačidlo <b>Napájanie</b> na zapnutie spotrebiča.</li> </ul>
	<b>Zariadenie je odpojené.</b> <ul style="list-style-type: none"> <li>Uistite sa, že kábel je bezpečne zasunutý do funkčnej elektrickej zásuvky.</li> </ul>
	<b>Zásobovanie vodou je vypnuté.</b> <ul style="list-style-type: none"> <li>Úplne otvorte prívod vody.</li> </ul>
	<b>Ovládače nie sú správne nastavené.</b> <ul style="list-style-type: none"> <li>Uistite sa, že program je správne nastavený. Zatvorte dvere a stlačte tlačidlo <b>Štart/Pauza</b>.</li> </ul>
	<b>Dvierka sú otvorené.</b> <ul style="list-style-type: none"> <li>Zatvorte dvierka a uistite sa, že žiadna prekážka nebráni úplnému zatvoreniu dvierok.</li> </ul>
	<b>Istič/poistka je aktivovaný/spálená.</b> <ul style="list-style-type: none"> <li>Skontrolujte domové/bytové ističe/poistky. Vymeňte poistky alebo resetujte istič. Spotrebič by mal byť pripojený k vyhradenému vedľajšiemu okruhu. Po obnovení napájania bude spotrebič pokračovať v programe, v ktorom sa zastavil.</li> </ul>
	<b>Je potrebné resetovať ovládače.</b> <ul style="list-style-type: none"> <li>Stlačte tlačidlo <b>Napájanie</b>, potom opätovne vyberte požadovaný program a stlačte tlačidlo <b>Štart/Pauza</b>.</li> </ul>
	<b>Tlačidlo Štart/Pauza sa nestlačilo po nastavení cyklu.</b> <ul style="list-style-type: none"> <li>Stlačte tlačidlo <b>Napájanie</b>, potom opätovne vyberte požadovaný program a stlačte tlačidlo <b>Štart/Pauza</b>. Spotrebič sa vypne, ak sa tlačidlo <b>Štart/Pauza</b> nestlačilo do istej doby.</li> </ul>
	<b>Extrémne nízky tlak vody.</b> <ul style="list-style-type: none"> <li>Skontrolujte iný kohútik v domácnosti a uistite sa, že tlak vody v domácnosti je dostatočný.</li> </ul>
Spotrebič sa na niekoľko minút zastaví a potom sa znova spustí.	<b>Spotrebič zohrieva vodu alebo vytvára paru.</b> <ul style="list-style-type: none"> <li>Môže sa stať, že bubon dočasne zastaví počas určitých cyklov, zatiaľ čo sa voda bezpečne zohrieva na nastavenú teplotu.</li> </ul>
	<b>Aktivovalo sa zariadenie na ochranu motora, aby sa zabránilo prehriatiu motora.</b> <ul style="list-style-type: none"> <li>Je to normálny jav. Ak sa aktivuje zariadenie na ochranu motora, spotrebič sa na niekoľko minút zastaví a potom sa znova spustí.</li> </ul>
Tlačidlá nefungujú správne.	<b>Je aktivovaná možnosť Detská pojistka (Detská pojistka).</b> <ul style="list-style-type: none"> <li>V prípade potreby možnosť <b>Detská pojistka (Detská pojistka)</b> deaktivujte.</li> </ul>

## 44 RIEŠENIE PROBLÉMOV

Prejavy problému	Možné príčiny a riešenie
Dvierka sa nedajú otvoriť.	<p><b>Keď spotrebič začne pracovať, dvierka sa z bezpečnostných dôvodov nedajú otvoriť.</b></p> <ul style="list-style-type: none"> <li>To je bežné. Dvierka môžete bezpečne otvoriť po vypnutí ikony .</li> </ul>
Spotrebič sa neplní správne.	<p><b>Prívodný filter sa upchal.</b></p> <ul style="list-style-type: none"> <li>Uistite sa, že prírodné filtre na plniacich ventiloch nie sú upchaté.</li> </ul>
	<p><b>Prívodné hadice môžu byť prehnuté.</b></p> <ul style="list-style-type: none"> <li>Skontrolujte, či prírodné hadice nie sú prehnuté alebo upchaté.</li> </ul>
	<p><b>Nedostatočné zásobovanie vodou.</b></p> <ul style="list-style-type: none"> <li>Uistite sa, že kohútiky pre teplú a studenú vodu sú úplne otvorené.</li> </ul>
	<p><b>Prívodné hadice teplej a studenej vody sú naopak.</b></p> <ul style="list-style-type: none"> <li>Skontrolujte pripojenia prírodných hadíc.</li> </ul>
Zo spotrebiča neodteká voda.	<p><b>Zalomená odtoková hadica.</b></p> <ul style="list-style-type: none"> <li>Zabezpečte, aby odtoková hadica nebola zalomená.</li> </ul>
	<p><b>Odtok umiestnený vyššie ako 1 m nad podlahou.</b></p> <ul style="list-style-type: none"> <li>Zabezpečte, aby odtoková hadica nebola umiestnená vyššie ako 1 m nad spodkom spotrebiča.</li> </ul>
Prací prostriedok sa dávkuje nekompletné alebo sa nedávkuje vôbec.	<p><b>Používa sa príliš veľa pracieho prostriedku.</b></p> <ul style="list-style-type: none"> <li>Riadte sa pokynmi výrobcu pracieho prostriedku.</li> </ul>
	<p><b>Filter odtokového čerpadla môže byť upchatý.</b></p> <ul style="list-style-type: none"> <li>Vyčistite odtokový filter.</li> </ul>
Doba cyklu je dlhšia ako zvyčajne.	<p><b>Príliš málo náplne.</b></p> <ul style="list-style-type: none"> <li>Pridajte viacej položiek, aby zariadenie mohlo vyvážiť náplne.</li> </ul>
	<p><b>Ťažké položky sa pomiešajú s ľahkými položkami.</b></p> <ul style="list-style-type: none"> <li>Vždy sa snažte prať položky s podobnou hmotnosťou, aby zariadenie mohlo rovnomerne rozložiť hmotnosť náplne pre odstreďovanie.</li> </ul>
	<p><b>Náplň nie je vyvážená.</b></p> <ul style="list-style-type: none"> <li>Ručne rozložte náplň, ak sa položky zamotali.</li> </ul>
Koniec cyklu je oneskorený	<p><b>Zistilo sa nevyváženie alebo je zapnutý program na odstraňovanie mydlín.</b></p> <ul style="list-style-type: none"> <li>Ide o bežný jav. Zostávajúci čas zobrazený na displeji je iba odhadované trvanie. Skutočný čas môže byť iný.</li> </ul>



## Výkon

Prejavy problému	Možné príčiny a riešenie
<b>Nedostatočné odstraňovanie škvŕn</b>	<p><b>Škvŕny z predošlého prania.</b></p> <ul style="list-style-type: none"> <li>Na položkách, ktoré sa predtým už prali sa môžu nachádzať škvŕny. Môže sa stať, že tieto škvŕny sa ťažko odstraňujú a vznikne potreba ručného prania alebo ošetrenia bielizne vopred, aby bolo možné škvŕnu odstrániť.</li> </ul>
<b>Tvorba škvŕn</b>	<p><b>Bielidlo alebo aviváž sú dávkované príliš skoro.</b></p> <ul style="list-style-type: none"> <li>Dávkovací priečinok je preplnený. Spôsobí to rýchle dávkovanie bielidla alebo aviváže. Vždy zmerajte množstvo bielidla alebo aviváže, aby ste predišli preplneniu.</li> <li>Pomaly zatvorte dávkovač pracieho prostriedku.</li> </ul>
	<p><b>Bielidlo alebo zmäkčovadlo sa pridali priamo na oblečenie v bubne.</b></p> <ul style="list-style-type: none"> <li>Na zaručenie správneho dávkovania bielidla alebo zmäkčovadlo v správnom čase programu vždy používajte dávkovač pracieho prostriedku.</li> </ul>
	<p><b>Šaty neboli správne vytriedené.</b></p> <ul style="list-style-type: none"> <li>Odevy tmavej farby vždy perte oddelene od odevov svetlej farby a bielej farby, aby ste zabránili strate a zmene farby.</li> <li>Veľmi znečistené položky nikdy neperte spolu s mierne znečistenými položkami.</li> </ul>
<b>Pokrčenie</b>	<p><b>Spotrebič nie je vykladaný správne.</b></p> <ul style="list-style-type: none"> <li>Vždy vyložte položky zo spotrebiča ihneď po ukončení programu.</li> </ul>
	<p><b>Spotrebič je preplnený.</b></p> <ul style="list-style-type: none"> <li>Spotrebič môže byť plne naložený, no veci by nemali byť tesne napratané do bubna. Dvierka spotrebiča by sa mali dať jednoducho zatvoriť.</li> </ul>
	<p><b>Prívodné hadice teplej a studenej vody sú naopak.</b></p> <ul style="list-style-type: none"> <li>Pláchanie teplou vodou môže spôsobiť pokrčenie odevov. Skontrolujte pripojenia prívodných hadíc.</li> </ul>
	<p><b>Rýchlosť odstreďovania môže byť príliš vysoká.</b></p> <ul style="list-style-type: none"> <li>Nastavte rýchlosť odstreďovania podľa typu odevov.</li> </ul>

## Zápach

Prejavy problému	Možné príčiny a riešenie
<b>Zápach plesne alebo hrdze v spotrebiči</b>	<p><b>Vnútro bubna nie je riadne čistené.</b></p> <ul style="list-style-type: none"> <li>Pravidelne púšťajte funkciu <b>Čištění bubnu (Čistenie bubna)</b>.</li> </ul>

## 46 RIEŠENIE PROBLÉMOV

Prejavy problému	Možné príčiny a riešenie
Zápach plesne alebo hrdze v spotrebiči	<b>Zápach môže byť zapríčinený nesprávnou inštaláciou odtokovej hadice, čo zapríčiňuje sifónový efekt (voda vteká späť do práčky).</b> <ul style="list-style-type: none"><li>• Pri inštalácii odtokovej hadice sa uistite, že nie je zalomená alebo zablokovaná.</li></ul>
	<b>Ak pravidelne nečistíte dávkovač pracieho prostriedku, môže to zapríčiniť zápach z plesní alebo zo zvyškov iných látok.</b> <ul style="list-style-type: none"><li>• Vyberte a vyčistite dávkovač pracieho prostriedku, obzvlášť hornú a spodnú časť jeho otvoru.</li></ul>

### Starostlivosť o zákazníka a servis

Obráťte sa na zákaznícke informačné centrum spoločnosti LG Electronics.

- Ak chcete nájsť autorizovaný servisný personál spoločnosti LG Electronics, navštívte našu webovú stránku na adrese **www.lg.com** a postupujte podľa pokynov, ktoré sú tam uvedené.
- Vlastná oprava sa neodporúča, pretože by mohla ďalej poškodiť zariadenie a spôsobiť stratu záruky.
- Náhradné diely uvedené v nariadení 2019/2023 sú k dispozícii minimálne 10 rokov.

# Poznámky

