

CZ

PODROBNÉ POKYNY K POUŽITÍ PRAČKY

gorenje

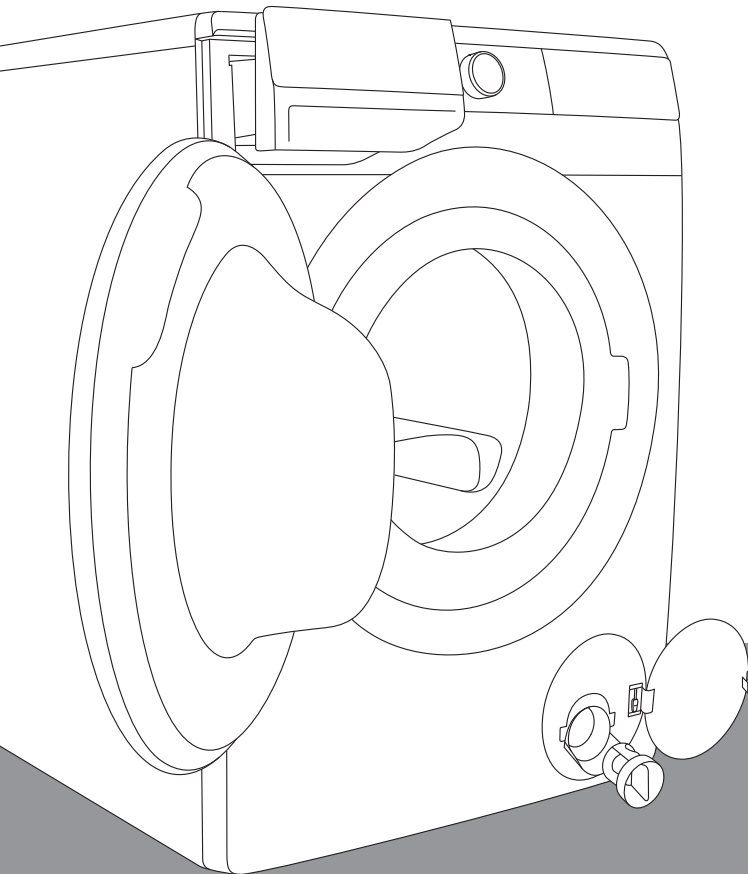

Život v dnešní době je složitý. Usnadňeme si aspoň péči o prádlo! Vaše nová pračka využívá inovativní technologii a novinky v péči o prádlo, aby vám zjednodušila každodenní domácí práce. Nejmodernější technologie, kterou pračka disponuje, nabízí tu nejjemnější péči o každé oblečení a zároveň minimalizuje krčeni. Zároveň je šetrná vůči životnímu prostředí díky vysoce efektivnímu využívání energie, vody a pracích prostředků.

Tato pračka je určena pouze pro domácí použití. Nepoužívejte ji na žádné prádlo označené jako nevhodné pro praní v pračce.

V návodu jsou používány následující symboly s těmito významy:



Informace, rada, tip nebo doporučení



Pozor – obecné nebezpečí



Pozor – nebezpečí úrazu elektrickým proudem



Pozor – nebezpečí horkého povrchu



Pozor – nebezpečí požáru



Je důležité, abyste si tento návod pečlivě přečetli.

OBSAH

4 BEZPEČNOSTNÍ OPATŘENÍ 8 POPIS PRAČKY 9 Technické specifikace 10 Ovládací jednotka	ÚVOD
12 INSTALACE A PŘIPOJENÍ 12 Odstranění blokovacích tyčí 13 Přemístění a doprava po nainstalování 13 Výběr místnosti 13 Nastavení noh pračky 14 Umístění pračky 16 Připojení k přívodu vody 18 Připojení a zajištění hadice pro vypouštění vody 19 Připojení spotřebiče k elektrické síti 20 PŘED PRVNÍM POUŽITÍM SPOTŘEBIČE 21 Připojení zařízení k aplikaci ConnectLife	PŘÍPRAVA PRAČKY PŘED PRVNÍM POUŽITÍM
23 PROCES PRANÍ KROK ZA KROKEM(1-7) 23 Krok 1: Věnujte pozornost štítkům na prádle 24 Krok 2: Příprava procesu praní 27 Krok 3: Volba pracího programu 33 Krok 4: Volba nastavení 39 Krok 5: Volba přídavných funkcí 42 Krok 6: Spuštění pracího programu 42 Krok 7: Konec pracího programu 43 PŘERUŠENÍ A ZMĚNA PROGRAMU 46 ÚDRŽBA A ČIŠTĚNÍ 46 Čištění dávkovače pracího prostředku 47 Čištění hadice pro přívod vody, pláště dávkovače pracího prostředku a gumového těsnění dveří 48 Čištění filtru čerpadla 49 Čištění pračky zvenčí	KROKY PROCESU PRANÍ ČIŠTĚNÍ A ÚDRŽBA PRAČKY
50 ODSTRAŇOVÁNÍ PORUCH 50 Co dělat ...? 50 Tabulka odstraňování poruch a chyb 55 Servis 56 DOPORUČENÍ PRO PRANÍ A EKONOMICKÉ POUŽÍVÁNÍ PRAČKY 59 INFORMAČNÍ LIST 61 LIKVIDACE	ODSTRAŇOVÁNÍ PORUCH RŮZNÉ

BEZPEČNOSTNÍ OPATŘENÍ



Před použitím pračky si pečlivě přečtěte návod k použití.

Nepoužívejte pračku, aniž byste si nejprve pečlivě a s pochopením prostudovali tento návod.

Tyto návody k použití pračky jsou dodávány s různými modely praček. Proto mohou obsahovat popisy nastavení nebo zařízení, která u vaší pračky nejsou.

Nedodržování návodu k použití nebo nesprávné používání pračky může mít za následek poškození prádla nebo spotřebiče nebo zranění uživatele. Návod k použití uchovávejte pro ruce blízko pračky.

Návody k použití jsou dostupné i na naší webové stránce www.gorenje.com.

Tento spotřebič je určen pro použití v domácnosti nebo podobných místech, jako jsou:

- zóny pro zaměstnance v obchodech, kancelářích a jiných pracovních zařízeních;
- farmy;
- použití zákazníky v hotelech, motelech a jiných ubytovacích zařízeních;
- penziony.

Dodržujte návod ke správné instalaci pračky Gorenje a k připojení k vodovodní a elektrické síti (viz kapitolu »INSTALACE A PŘIPOJENÍ«).

Připojení k vodovodu a elektrickému napájení musí být provedeno technikem nebo odborníkem s adekvátním proškolením.

Jakákoli oprava a údržba, která se týká bezpečnosti nebo výkonu, musí být prováděna kvalifikovanými odborníky.

Aby bylo vyloučeno nebezpečí, smí být výměna **poškozené elektrické šňůry** provedena pouze výrobcem, servisním technikem nebo autorizovanou osobou.

Nepřipojujte pračku k elektrické síti za pomoci externího spínacího zařízení, například programového časovače, ani ji nepřipojujte k elektrické síti, která je pravidelně zapínána a vypínána dodavatelem elektřiny.

Nepřipojujte pračku k elektrické zásuvce určené pro elektrický holicí strojek nebo vysoušeč vlasů.

Neinstalujte pračku do místnosti, kde může teplota klesnout pod 5°C, protože v případě zamrznutí vody může dojít k poškození dílů pračky.

Větrací otvory ve spodní části pračky nesmí být blokovány kobercem.

Při připojování pračky k přívodu vody použijte pouze přiloženou hadici a těsnění. Tlak vody musí být v rozmezí 0,05 až 0,8 MPa (0,5–8 barů).

Pro připojení pračky k přívodu vody vždy použijte novou hadici; nepoužívejte starou hadici pro přívod vody.

Konec hadice pro vypouštění vody musí být zaveden do odpadního vodovodního potrubí.

Před zahájením pracího cyklu přitiskněte dveře na určeném místě, dokud zcela nezaklapnou. Dveře nesmí být během provozu pračky otevřené.

U prvního praní doporučujeme odstranit jakékoliv nečistoty z pračky pomocí programu Cotton (Bavlna) na 90°C (viz TABULKA PROGRAMŮ).

Po skončení pracího cyklu uzavřete vodovodní kohoutek a vytáhněte zástrčku pračky ze zásuvky.

Pračku používejte pouze na praní prádla, a to tak, jak je popsáno v návodu. Pračka není určena pro chemické čištění.

Používejte pouze přípravky pro praní v pračce a pro péči o prádlo. Nepřejímáme odpovědnost za žádné poškození nebo změnu barvy těsnění a plastových dílů způsobené nesprávným používáním odbarvovacích nebo barvicích prostředků.

Při odstraňování vodního kamene používejte pouze přípravky s přidanou ochranou proti korozi. (Používejte pouze nekorozivní prostředky na odstraňování vodního kamene). Postupujte podle pokynů výrobce. Proces odstraňování vodního kamene zakončete několika cykly máchání nebo spuštěním Drum clean (Čištění bobnu/Samočisticí program), abyste odstranili případné zbytky kyselých látek (např. octa apod.).

 Nepoužívejte prací a čisticí prostředky, které obsahují rozpouštědla, protože by mohly způsobit uvolňování toxických plynů, poškození pračky a nebezpečí požáru a výbuchu.

Během pracího programu nedochází k uvolňování žádných iontů stříbra.

Pračka není určena k používání osobami (včetně dětí) se sníženými fyzickými nebo duševními schopnostmi nebo

osobami s nedostatečnými zkušenostmi a znalostmi. Tyto osoby musí poučit o používání pračky osoba odpovídající za jejich bezpečnost.

BEZPEČNOST DĚTÍ

Před zavřením dveří pračky a spuštěním programu zkontrolujte, že v bubnu není nic jiného než prádlo (např. zda do bubnu pračky nevlezlo dítě a nezavřelo za sebou dveře zevnitř).

Prací prostředky a kondicionéry uchovávejte mimo dosah dětí.

Aktivujte dětskou pojistku. Viz kapitolu »VOLBA NASTAVENÍ/Dětská pojistka«.

Nedovolte dětem mladším tří let, aby se přibližovaly ke spotřebiči, pokud nejsou pod stálým dozorem.

Pračka je vyrobena se všemi platnými bezpečnostními normami.

Tuto pračku smí používat děti nad 8 let a osoby se sníženými fyzickými, smyslovými a duševními schopnostmi nebo nedostatečnými zkušenostmi a znalostmi, ovšem pouze pokud jsou při jejím používání pod dohledem, obdržely patřičné pokyny ohledně bezpečného používání pračky a chápou nebezpečí vyplývající z nesprávného používání. Zajistěte, aby si se spotřebičem nehrály děti. Děti nesmí prát v pračce ani provádět žádné úkony údržby bez dozoru.

NEBEZPEČÍ HORKÉHO POVRCHU

Při vyšších pracích teplotách se sklo dveří zahřívá. Buďte opatrní, abyste se nepopálili. Zajistěte, aby si v blízkosti skleněných dveří nehrály děti.

Pračku můžete používat jenom s dodaným napájecím kabelem.

POPIS PRAČKY

PŘEDNÍ STRANA

- 1 Ovládací jednotka s dotykovými tlačítky
- 2 Ovladač pro Zapnout/Vypnout (on/off) a volbu programu
- 3 Dávkaovač pracího prostředku
- 4 Dveře
- 5 Výkonový štítek
- 6 Filtr čerpadla

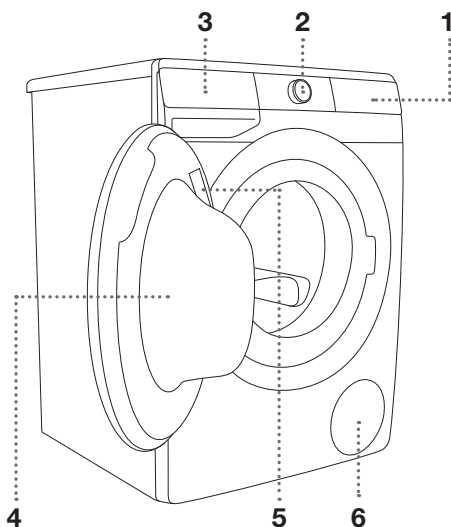

ZADNÍ STRANA

- 1 Přívodní hadice vody
- 2 Elektrická přívodní šňůra
- 3 Odvodní hadice vody
- 4 Nastavitelné nohy

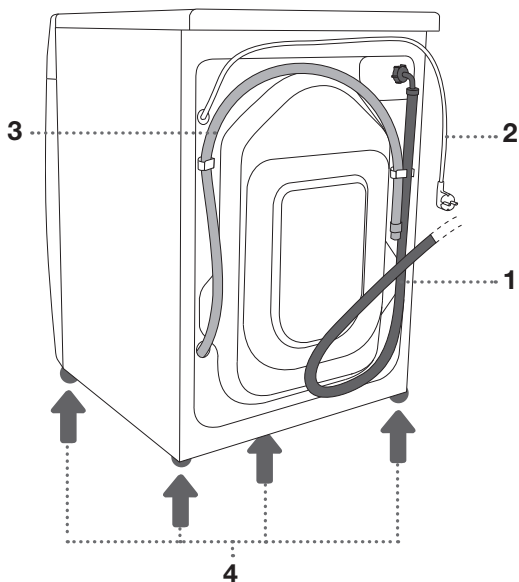



TECHNICKÉ SPECIFIKACE

(V ZÁVISLOSTI NA MODELU)

Typový štítek se základními informacemi o práci se nachází na vnitřní straně dveří pračky (viz kapitola »POPIS PRAČKY«).

Maximální náplň	Viz výkonový štítek		
Šířka	600 mm	600 mm	600 mm
Výška	850 mm	850 mm	850 mm
Hloubka pračky (a)	465 mm	545 mm	610 mm
Hloubka se zavřenými dveřmi	495 mm	577 mm	640 mm
Hloubka s otevřenými dveřmi (b)	980 mm	1062 mm	1125 mm
Hmotnost pračky	X kg (v závislosti na modelu)		
Jmenovité napětí	Viz výkonový štítek		
Jmenovitý výkon	Viz výkonový štítek		
Připojení	Viz výkonový štítek		
Tlak vody	Viz výkonový štítek		
Proud	Viz výkonový štítek		
Frekvence	Viz výkonový štítek		

Výkonový štítek

gorenje CE	TYPE: PS22/XXXXX	MODEL: XXXXXXXXXXXXXXXX	 MADE IN SLOVENIA
	ART.No.: XXXXXX/XX	Ser.No.: XXXXXXXX	
	XXX-XXX V ~XX Hz ⇔ XX A Pmax.: XXXX W		 GORENJE gospodinjiski aparati d.o.o. Partizanska cesta 12 SI-3320 Velenje, SLOVENIA info@gorenje.com
	⚡ XXXX W Ⓢ XXXX/min XX kg XX-XX MPa		
	AUID: XX		

OVLÁDACÍ JEDNOTKA

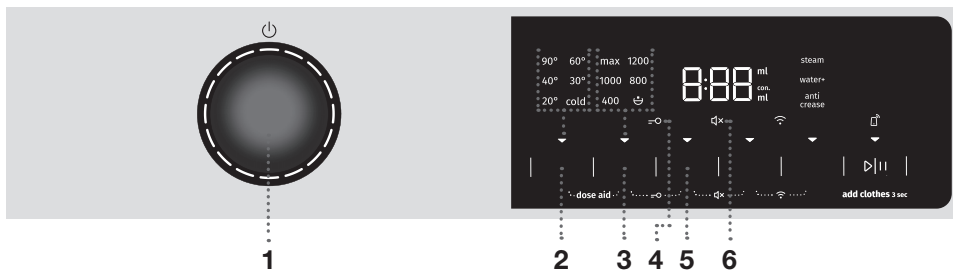

1 OVLADAČ PRO ZAPNUTÍ/ VYPNUTÍ PRAČKY A VOLBU PROGRAMU

Chcete-li pračku **ZAPNOUT**, otočte ovládačem volby programu doleva nebo doprava.

Chcete-li pračku **VYPNOUT**, otočte ovládač volby programu do polohy **OFF** (⏻).

Chcete-li **ZVOLIT** práci program, otočte ovládačem doleva nebo doprava. Při zvoleném programu svítí kontrolka.

2 TEMP. (TEPLOTA) (TEPLOTA PRANÍ)

Možnost nastavení teploty praní.

Když je spotřebič zapnutý, na tlačítku svítí kontrolka ▼.

3 SPIN (ODSTŘED.) (RYCHLOST ODSTŘEDĚNÍ/STOP- ZASTAVENÍ ČERPADLA ♻/ ODPAD)

Možnost nastavení rychlosti odstředění.

Když je spotřebič zapnutý, na tlačítku svítí kontrolka ▼.

2+3 DOSE AID (DÁVKOVÁNÍ)

Informace o doporučeném množství práškového a tekutého pracího prostředku podle zvoleného nastavení a množství prádla v bubnu. Stiskněte polohy 2+3 a podržte je po dobu 3 vteřin.

4 Rozsvícení symbolu DĚTSKÁ POJISTKA =⊘

5 FAST (ZKRÁCENÍ) Možnost nastavení zkrácené doby praní.

Když je spotřebič zapnutý, na tlačítku svítí kontrolka ▼.

3+5 ZAPNUTÍ/ VYPNUTÍ (ON/ OFF) dětské pojistky

Stiskněte polohy 3+5 a podržte je po dobu 3 vteřin.

6 Rozsvícení symbolu VYPNUTÍ ZVUKU 🔇

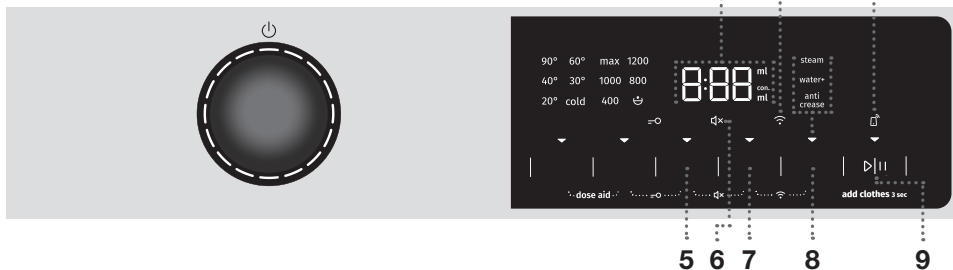

7 DELAY END (ODLOŽIT) (OPOŽDĚNÝ KONEC PRANÍ)

Možnost nastavení času ukončení pracího programu. Když je spotřebič zapnutý, na tlačítku svítí kontrolka ▼.

5+7 ZAPNUTÍ/ VYPNUTÍ (ON/ OFF) zvuku

Stiskněte polohy 5+7 a podržte je po dobu 3 vteřin.

8 EXTRAS (MOŽNOSTI) (DOPLŇKOVÉ FUNKCE)

• STEAM (PÁRA)

Možnost volby funkce na osvěžení prádla;

• WATER+ (DODATEČNÁ VODA)

Možnost nastavení vyšší hladiny vody;

• ANTI CREASE (OCHRANA PROTI POKRČENÍ)

Možnost volby funkce jemného praní.

Když je spotřebič zapnutý, na tlačítku svítí kontrolka ▼.

7+8 ZAPNUTÍ/ VYPNUTÍ (ON/ OFF) Wi-Fi připojení (CONNECT)

Stiskněte polohy 7+8 a podržte je po dobu 3 vteřin.

9 TLAČÍTKO START/ PAUSE

Tlačítko má 4 funkce:

- **START** – spuštění pracího programu (krátkým stisknutím tlačítka spustíte program);
- **PAUSE (PAUZA)** – dočasné přerušení pracího programu (opětovným krátkým stisknutím tlačítka dočasně přerušíte provoz spotřebiče.);
- **ADD CLOTHES** – přidání prádla do bubnu během praní (podržte tlačítko po dobu 3 sekund);
- **UKLÁDÁNÍ OSOBNÍCH NASTAVENÍ** (podržte tlačítko po dobu 5 sekund).

Když je spotřebič zapnutý, na tlačítku svítí kontrolka ▼.

10 DISPLEJ zobrazuje:

- nastavitelné funkce;
- čas do konce programu;
- informace pro uživatele.

11 Rozsvícení symbolu CONNECT (PŘIPOJENÍ)

12 Rozsvícení symbolu REMOTE START (SPUŠTĚNÍ NA DÁLKU)

INSTALACE A PŘIPOJENÍ

⚠ Odstraňte veškeré obaly. Při odstraňování obalů dávejte pozor, abyste spotřebiči nepoškodili nějakým ostrým předmětem.

ODSTRANĚNÍ BLOKOVACÍCH TYČÍ

⚠ Před prvním použitím spotřebiče je třeba odstranit přepravní tyče. Zablokovaná pračka by se mohla při prvním zapnutí poškodit. V případě takového poškození zanikne záruka!

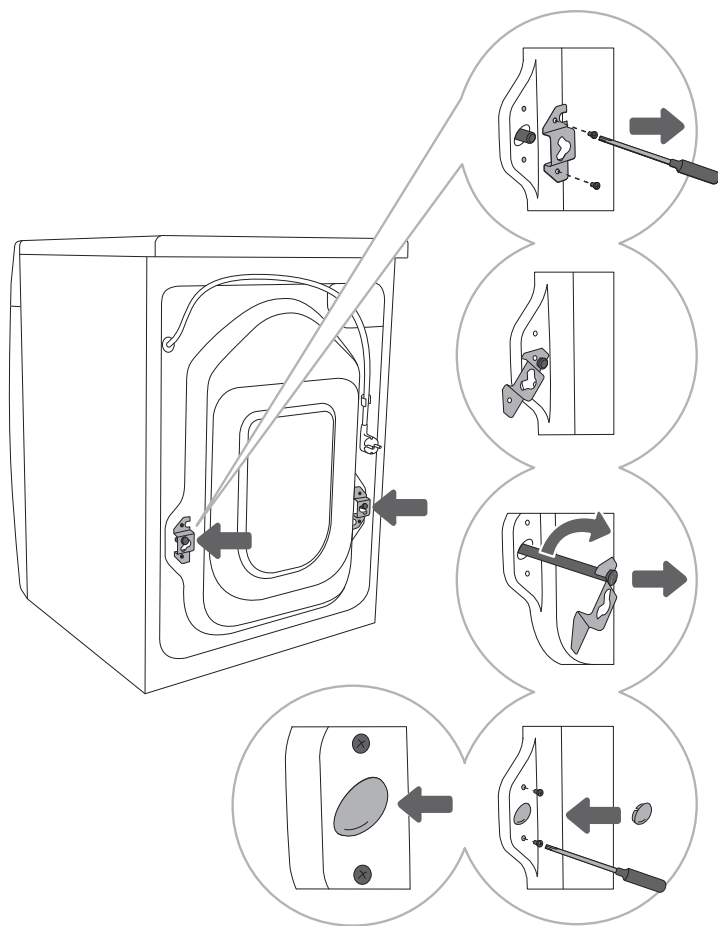

1 Posuňte hadice a vyšroubujte šrouby na zadní straně pračky.

Vyjměte obě úchytky.

2 Úchytky nasuňte na drážku v blokovací tyči - předtím pravou úchytku otočte na opačnou stranu.

3 Pomocí úchytek otočte blokovací tyče o 90° a vytáhněte je.

4 Oba otvory, do kterých byly zasunuté blokovací tyče, zakryjte plastovými zátkami, a našroubujte zpět šrouby, které jste vyšroubovali v kroku 1. Plastové zátky jsou přiloženy v sáčku s návodem k pračce.

PŘEMÍSTĚNÍ A DOPRAVA PO NAINSTALOVÁNÍ

☞ Pokud chcete pračku po nainstalování přemístit, musíte namontovat zpět úchytky a minimálně jednu blokovací tyč, aby pračka nebyla během dopravy poškozena vibracemi (viz kapitolu »INSTALACE A PŘIPOJENÍ/Odstranění blokovacích tyčí«). V případě ztráty úchytek a blokovacích tyčí je možno je objednat od výrobce.

VÝBĚR MÍSTNOSTI

☞ Podlaha, na které má být umístěna pračka, musí mít betonový základ. Musí být čistá a suchá, jinak by pračka mohla klouzat. Očistěte rovněž spodek nastavitelných noh.

☞ Pračka musí stát rovně a stabilně na pevném základu.

☞ Pokud je pračka umístěna na stabilní vyvýšenou základnu, je třeba ji navíc zabezpečit proti překlopení.

NASTAVENÍ NOH PRAČKY

Použijte vodováhu a klíč č. 32 (na nohy) a 17 (na matici). Klíče nejsou součástí dodávky.

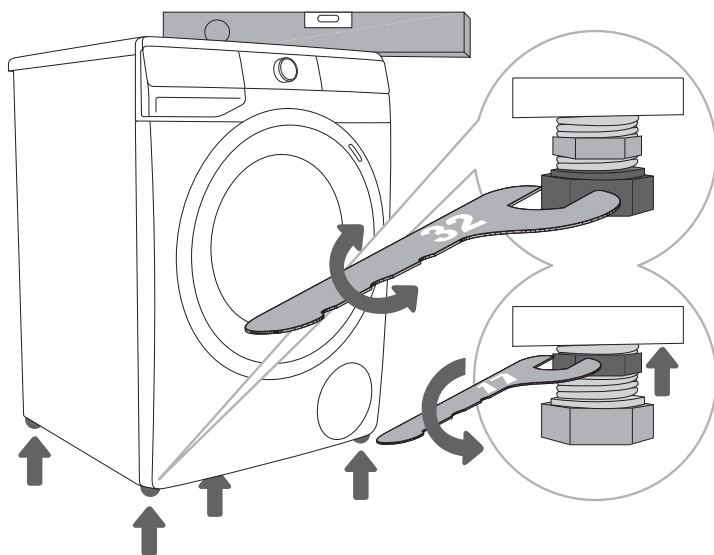

1 Vyrovnajte pračku podélně i příčně otáčením nastavitelných noh.

2 Po nastavení výšky noh pevně utáhněte pojistné matice (kontramatice) klíčem č. 17 otáčením směrem ke dnu pračky ↑ (viz obrázek).

☞ Nesprávné vyrovnaní pračky pomocí nastavitelných noh může způsobit vibrace, posouvání spotřebiče po místnosti a hlučný provoz. Nesprávné vyrovnaní pračky nepodléhá záruce.

☞ Někdy se během provozu spotřebiče může vyskytnout neobvyklý nebo hlasitější hluk; ten je obvykle způsoben nesprávnou instalací.

UMÍSTĚNÍ PRAČKY

Pokud máte i sušičku Gorenje s odpovídajícími (stejnými) rozměry, můžete ji umístit na pračku Gorenje (v tom případě musíte použít vakuové nohy) nebo vedle ní (obrázky 1 a 3).

Pokud je vaše pračka Gorenje menší (minimální hloubka 545 mm) než vaše sušička Gorenje, je třeba zakoupit podstavec na sušičku (obrázek 2). Nezbytně nutné je použití vakuových noh! Příslušenství (držák sušičky (a), vakuové nožičky (b) a nástěnná (upevňovací) konzola (c) na upevnění ke zdi) si můžete dokoupit v servisu.

Povrch, na kterém je umístěn spotřebič, musí být čistý a rovný.

Pračka Gorenje, na kterou chcete umístit sušičku Gorenje, by měla unést váhu sušičky Gorenje (viz kapitolu «POPIS PRAČKY/Technické informace»).

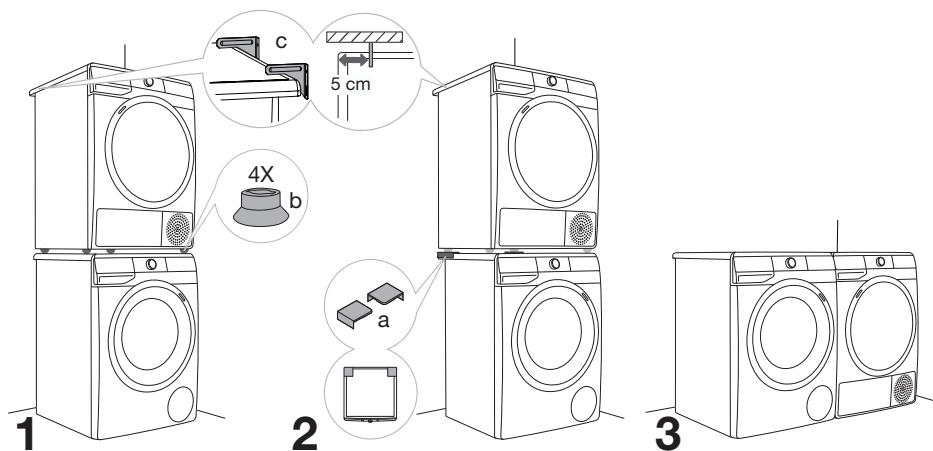

Volné místo během instalace pračky

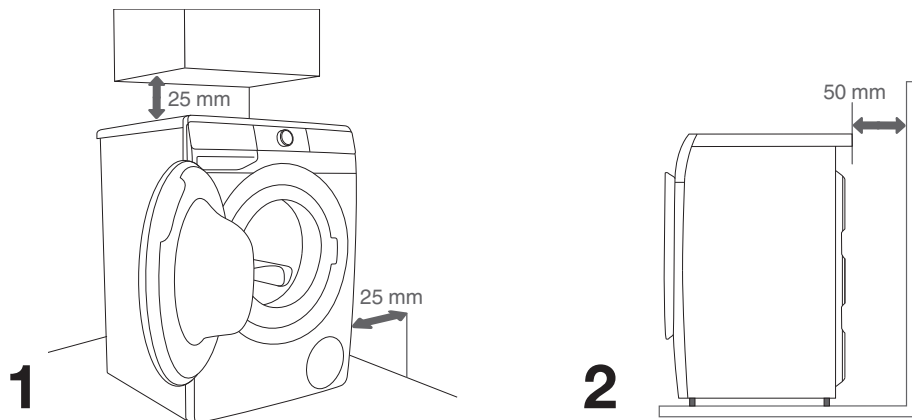

☞ Pračka se nesmí dostat do styku se zdí nebo přilehlým nábytkem. Pro optimální chod pračky doporučujeme dodržovat rozestupy od zdí dle obrázku.

V případě nedodržení minimálních požadovaných rozestupů není možné zaručit bezpečný a správný chod pračky. Navíc může docházet také k přehřívání (obrázky 1 a 2).

☞ Instalace pračky pod dřezem se nedoporučuje.

Otevření dveří pračky (pohled z ptáčích perspektivy)

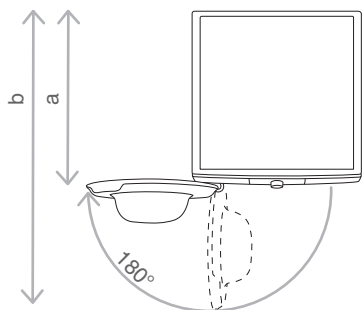

Viz kapitolu »POPIS PRAČKY/Technické informace«.

a = hloubka pračky

b = hloubka s otevřenými dveřmi

PŘIPOJENÍ K PŘÍVODU VODY

Hadici připojte k vodovodnímu kohoutku našroubováním k závit.

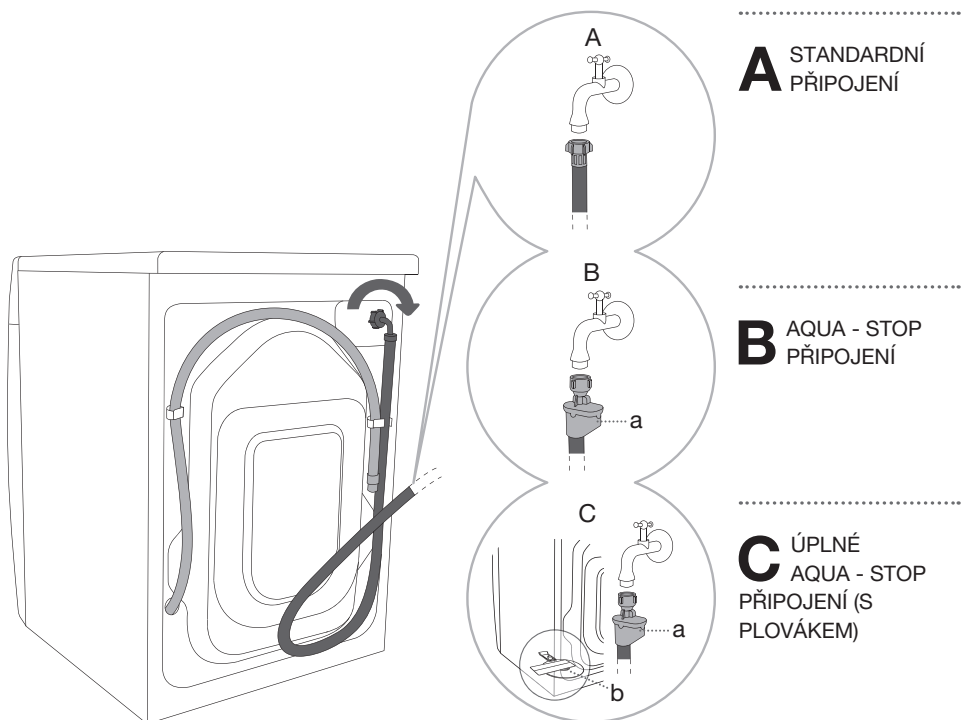

☞ Pro normální provoz pračky by měl být tlak ve vodovodním potrubí od 0,05 do 0,8 MPa (0,5–8 bar). Minimální dynamický tlak vody je možno určit změřením průtoku vody. Během 30 sekund by měly z plně otevřeného kohoutku vytéct 1,2 litry vody.

☞ Ručně utáhněte hadici pro přívod vody tak pevně, aby byla dobře utěsněná (max. 2 Nm). Po připojení hadice je třeba kontrolovat těsnění, zda neteče. Při připojování hadice nepoužívejte kleště ani podobné nástroje, protože tím byste mohli poškodit závit matice.

☞ Používejte pouze hadici pro přívod vody dodanou společně se spotřebičem. Nepoužívejte žádné použité nebo jiné hadice.

☞ Při zapojování hadice přívodu vody se ujistěte, že je zapojena tak, aby přívod vody byl vhodný a bez překážek.

AQUA - STOP PŘIPOJENÍ

(v závislosti na modelu)

Pokud dojde k poškození některé vnitřní trubky nebo hadice, je aktivován uzavírací systém, který přeruší přívod vody k pračce. V tom případě získá kontrolní sklíčko (a) červenou barvu. Hadici pro přívod vody vyměňte.



ÚPLNÉ AQUA - STOP PŘIPOJENÍ (S PLOVÁKEM)

(v závislosti na modelu)

Pokud dojde k poškození některé vnitřní trubky nebo hadice, je aktivován uzavírací systém, který přeruší přívod vody k pračce. V tom případě získá kontrolní sklíčko (a) červenou barvu. Hadici pro přívod vody vyměňte.

Pokud je na dně pračky voda, plovák (b) se zvedne, čímž se spustí uzavírací systém a přeruší se přívod vody do pračky; praní je přerušeno, přívod vody je uzavřen, pračka zapne čerpadlo a ohlásí chybu.

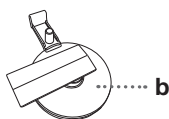

PŘIPOJENÍ A ZAJIŠTĚNÍ HADICE PRO VYPOUŠTĚNÍ VODY

Hadici pro vypouštění vody vložte do umývadla nebo do vany nebo ji připojte přímo k odpadu (průměr odtokové hadice musí být minimálně 4 cm). Svislá vzdálenost od podlahy ke konci vypouštěcí hadice nesmí být větší než 100 cm a menší než 60 cm. Je možno ji připojit třemi způsoby (A, B, C).

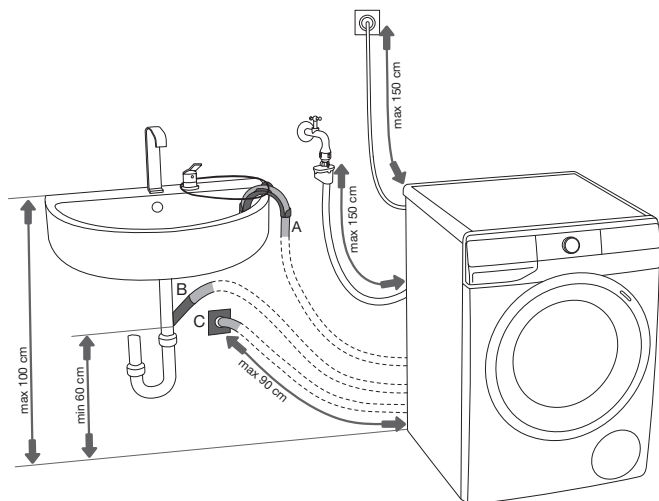

A Konec vypouštěcí hadice můžete umístit nad umývadlo nebo nad vanu. Pomocí lanka protaženého otvorem v zahnutém držáku hadice připevněte, aby nesklouzla na zem.

B Vypouštěcí hadici můžete připojit i přímo k odpadu umývadla.

C Vypouštěcí hadici můžete připevnit i k odpadu ve zdi se sifonem; tento sifon musí být řádně nainstalován tak, aby umožňoval čištění.

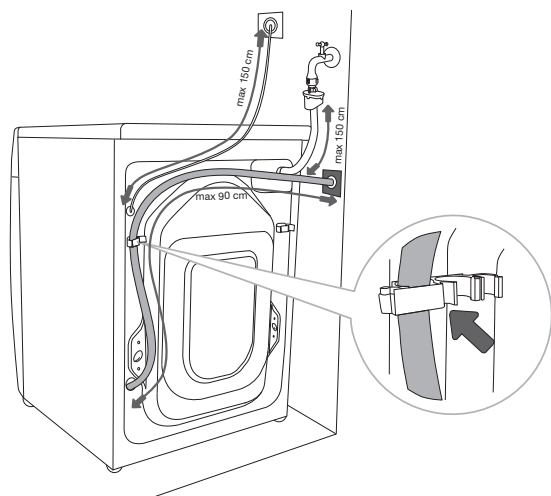

D Výtlačná hadice se musí připojit a připevnit k výstupu v zadní části pračky jak je uvedeno na obrázku.

☹ Není-li výtlačná hadice správně připojená, není možné zajistit správný chod pračky.

PŘIPOJENÍ SPOTŘEBIČE K ELEKTRICKÉ SÍTI

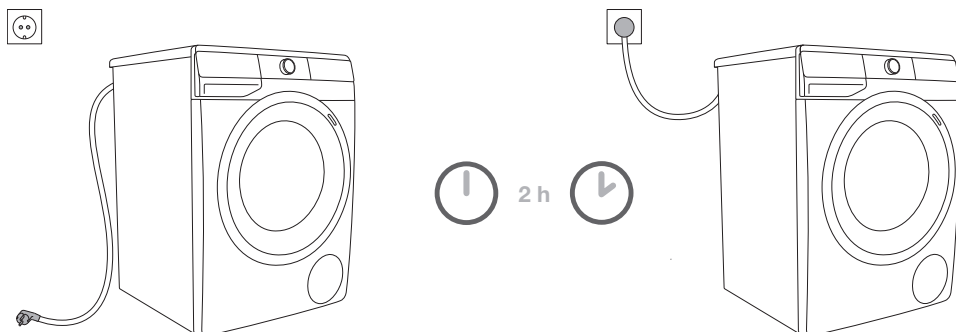

⚠ Před připojením pračky k elektrické síti počkejte minimálně 2 hodiny, dokud nedosáhne pokojovou teplotu.

Pračku připojte k uzemněné elektrické zásuvce. Po nainstalování musí být zásuvka na stěně volně přístupná. Zásuvka musí být vybavena zemnicím kontaktem (v souladu s platnými předpisy).

Informace o vaší pračce je uvedena na výkonovém štítku (viz kapitolu »POPIS PRAČKY/Technické informace«).

⚠ Doporučujeme použít ochranu před přepětím, aby byl spotřebič chráněn v případě úderu blesku.

⚠ Pračka nesmí být připojena k elektrické síti za pomoci prodlužovací šňůry.

⚡ Nepřipojujte pračku k elektrické zásuvce určené pro elektrický holicí strojek nebo vysoušeč vlasů.

⚡ Jakákoli oprava a údržba, která se týká bezpečnosti nebo výkonu, musí být prováděna kvalifikovanými odborníky.

PŘED PRVNÍM POUŽITÍM SPOTŘEBIČE

Zkontrolujte, zda je pračka odpojená od elektrické sítě; pak otevřete dveře směrem k vám (obrázky 1 a 2).

Před prvním použitím vyčistěte buben pračky měkkým navlhčeným bavlněným hadrem a vodou, příp. použijte program Cotton (Bavlna) na 90°C. V bubnu se nesmí nacházet žádné prádlo; buben musí být prázdný (obrázky 3 a 4).

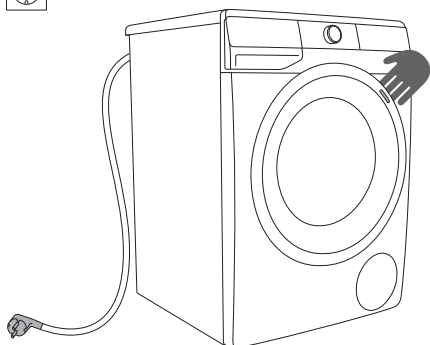

1

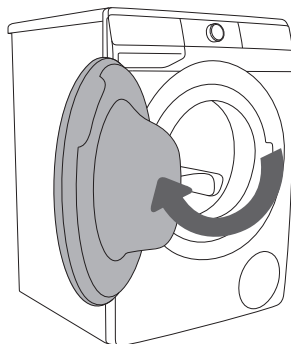

2



3

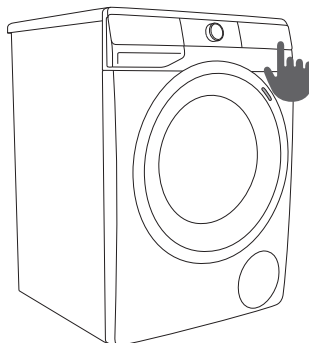

4

⚠ Nepoužívejte žádná rozpouštědla ani čisticí prostředky, které by mohly pračku poškodit (dodržujte doporučení a varování výrobců čisticích prostředků).

PŘIPOJENÍ ZAŘÍZENÍ K APLIKACI CONNECTLIFE

ConnectLife je platforma Smart Home, která propojuje lidi, zařízení a služby všech značek skupiny Hisense (případně pouze Gorenje). Aplikace **ConnectLife** obsahuje pokročilé digitální služby a bezstarostná řešení, která uživatelům umožňují sledovat a ovládat spotřebiče a přijímat upozornění prostřednictvím svého smartphonu. Připojte své zařízení k aplikaci **ConnectLife**. Chcete-li si aplikaci stáhnout, naskenujte QR kód níže nebo vyhledejte

ConnectLife ve svém oblíbeném obchodě s aplikacemi.



1. Nainstalujte si aplikaci **ConnectLife** a vytvořte si účet. Více informací na: <https://en.connectlife.io/getstarted>
2. Přidejte své zařízení podle pokynů aplikace.
3. Gratulujeme, nyní můžete začít používat **ConnectLife**!

UŽITEČNÉ TIPY PRO VAŠE CHYTRÉ ZAŘÍZENÍ

Kde najdete QR kód zařízení, který aplikace požaduje při nastavování?

QR kód naleznete na záručním listě a na typovém štítku spotřebiče; číslo AUID můžete zadat také ručně.

Jak povolit Wi-Fi na zařízení?

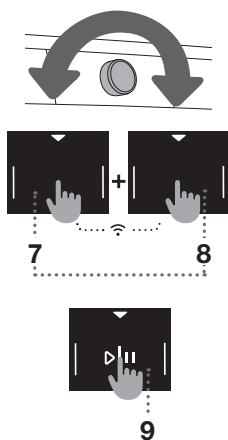

- Tlačítko pro výběr programu (1) přepněte na jakoukoli pozici kromě **OFF** (☾) a proveďte následující:
 - Stiskněte zároveň pozice (7) **DELAY END (ODLOŽIT)** (OPOŹDĚNÝ KONEC PRANÍ) a (8) **EXTRAS (MOŽNOSTI)** (DOPLŇKOVÉ FUNKCE). Spustí se odpočítávání času 3-2-1, na spotřebiči se zobrazí **OFF**.
 - Stiskněte pozici (8) **EXTRAS (MOŽNOSTI)** (DOPLŇKOVÉ FUNKCE), na spotřebiči se zobrazí **On**.
 - Stiskněte pozici (9) **START/PAUZA** ▶||. Na spotřebiči se zobrazí **Con**. (Po 60 sekundách neaktivity se zobrazí **APP**, v tomto případě postup zopakujte.)
Znovu stiskněte pozici (9) **START/PAUZA** ▶||. Na spotřebiči se začne odpočítávat 5 minut, řiďte se pokyny v aplikaci.
- V aplikaci zvolte bezdrátovou síť s názvem **HIS-xxxx**. Výběr potvrďte v aplikaci.
- Potom v aplikaci vyberte svou domácí síť Wi-Fi (v případě potřeby zadejte heslo).

Jak povolit dálkové spuštění zařízení?*

Tlačítko pro výběr programu přesuňte na **ConnectLife/REMOTE START** (SPUŠTĚNÍ NA DÁLKU).

*Podporované funkce se liší v závislosti na vašem zařízení a vašem regionu/státu.

Jak dodac užytkovnika?

V aplikaci **ConnectLife** jděte v nabídce na přidání zařízení.

- Zvolte typ spotřebiče.
- Načtěte QR kód (najdete ho na záručním listu nebo na výrobním štítku spotřebiče; můžete také ručně zadat A číslo AUID).
- V aplikaci zvolte spárování spotřebiče s telefonem (PAIR APPLIANCE) a potvrďte volbu.

Řiďte se pokyny v aplikaci **ConnectLife**, kde ve třech krocích spárujete telefon se spotřebičem (viz obrázek).

1. Vstupte do Wi-Fi nabídky (stiskněte zároveň pozice (7) **DELAY END (ODLOŽIT)** (OPOŽDĚNÝ KONEC PRANÍ) a (8) **EXTRAS (MOŽNOSTI)** (DOPLŇKOVÉ FUNKCE) po dobu 3 sekund, začne odpočítávání, zobrazí se **On**.
2. Opakovaným stisknutím pozice (8) **EXTRAS (MOŽNOSTI)** (DOPLŇKOVÉ FUNKCE) zvolte **PAIR**.
3. Stiskněte pozici (9) **START/PAUZA** a pak volbu potvrďte ještě v aplikaci, na tento krok máte 3 minuty času.

Jak odstraníte uživatele (UnPair)?

Pokud chcete odstranit všechny uživatele, v nabídce Wi-Fi zvolte Unp.

Který Wi-Fi router je možné použít?

Podporovány jsou pouze sítě 2,4 GHz. Zkontrolujte, že je router v blízkosti vašeho zařízení. Pokud během nastavování spojení aplikace **ConnectLife** nenajde vaši domácí síť, zkontrolujte:

- zda váš router odpovídá frekvenci 2,4 GHz,
- zda je vaše síť skrytá a
- zda je signál dostatečně silný.

Máte otázky?



























Navštivte nás na www.connectlife.io nebo nás kontaktujte na hello@connectlife.io.

Update softwaru na dálku

Až obdržíte oznámení o aktualizaci softwaru, můžete v nabídce aplikace v nastavení zvolit aktualizaci softwaru. Potvrzením se aktualizace spustí, zařízení musí být během toho v pohotovostním režimu (více o pohotovostním režimu viz kapitola »Pohotovostní režim«).

PROCES PRANÍ KROK ZA KROKEM (1–7)

KROK 1: VĚNUJTE POZORNOST ŠTÍTKŮM NA PRÁDLE

Normální praní; jemné prádlo	Max. teplota praní 95°C  	Max. teplota praní 60°C  	Max. teplota praní 40°C  	Max. teplota praní 30°C  	Jen ruční praní 	Neprat 
Bělení	Bělení ve studené vodě 			Bělení není dovoleno 		
Chemické čištění	Chemické čištění všemi prostředky 	Benzínové rozpouštědlo R11, R113 	Chemické čištění v petroleji, čistém alkoholu a v R113 	Chemické čištění není dovoleno 		
Žehlení	Teplota horké žehličky max. 200°C 	Teplota horké žehličky max. 150°C 	Teplota horké žehličky max. 110°C 	Žehlení není dovoleno 		
Sušení	Sušení rozprostřením (rozprostření na rovnou plochu) 	Sušením odkapáním  Sušením zavěšením na šňůru 	Vysoká teplota  Nízká teplota 	Nesušit v bubnové sušičce 		

KROK 2: PŘÍPRAVA PROCESU PRANÍ

1. Prádlo rozřídíte podle druhu látky, barvy, znečištění a povolené teploty praní (viz TABULKU PROGRAMŮ).
2. Prádlo, z něhož se uvolňují vlákna nebo »žmolky«, perte odděleně od ostatního prádla.
3. Zapněte knoflíky a zipy, zavažte stuhy a kapsy obraťte naruby; odstraňte kovové spony, které by mohly poškodit prádlo a vnitřek pračky nebo ucpat odpad.
4. Hodně jemné prádlo a malé předměty dejte do speciálního sáčku na praní prádla. (Speciální sáček na praní prádla je k dostání jako zvláštní příslušenství.)

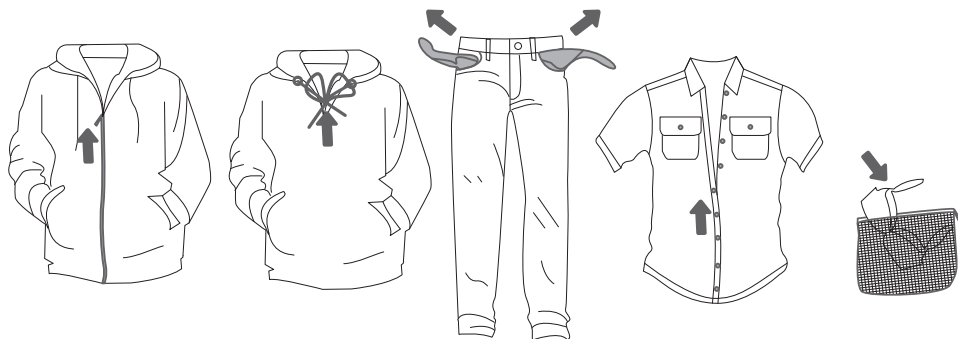



ZAPNUTÍ PRAČKY

Pomocí napájecího kabelu připojte pračku k napájecí síti; poté připojte pračku také k vodovodnímu řadu.

Chcete-li spotřebič zapnout, otočte ovladač pro volbu programu (1) do libovolné polohy.

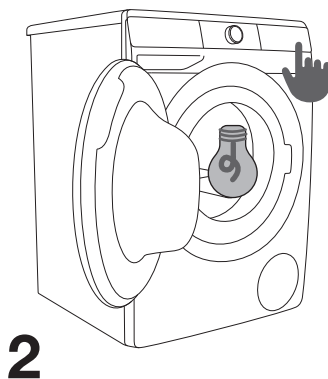
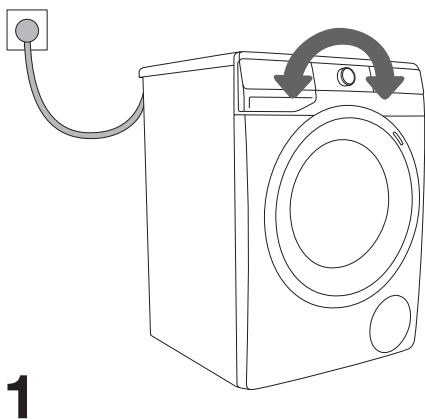
U některých modelů, se při zapnutí pračky, rozsvítí na 5 minut i buben pračky (obrázek 2). Světlo v bubnu pračky se může rozsvítit i během provozu, pokud stisknete tlačítko (9) START/PAUZA , jakož i po ukončení pracího programu. (Žárovka v bubnu pračky není vhodná pro žádné jiné použití.)



 Výměna žárovky v bubnu pračky smí být provedena pouze provedena pouze výrobcem, servisním technikem nebo autorizovanou osobou.

PLNĚNÍ PRAČKY

Otevřete dveře pračky zatažením za madlo směrem k vám (obr. 1).

Vložte do bubnu prádlo (po zkontrolování, že je buben prázdný) (obr. 2).

Dbejte na to, aby se prádlo nezachytilo mezi dvířka a gumové těsnění. Zavřete dveře pračky (obr. 3).

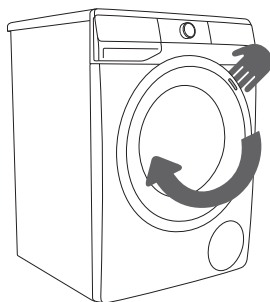

1

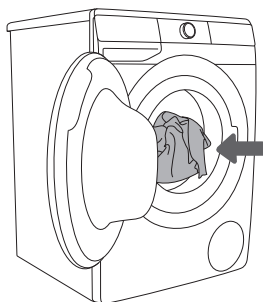

2

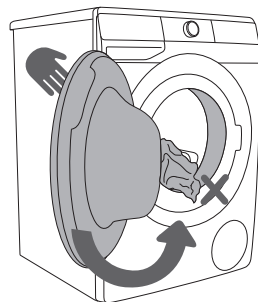

3

Buben nepřetěžujte! Na **TABULCE PROGRAMŮ** najdete svou jmenovitou náplň, která je uvedena na výkonovém štítku, a tu dodržujte.

Když je pračka příliš plná, prádlo se dostatečně důkladně nevypere.

KROK 3: VOLBA PRACÍHO PROGRAMU

Zvolte **program** otočením přepínače programů (1) doleva nebo doprava (podle druhu prádla a podle stupně jeho znečištění). Viz TABULKU PROGRAMŮ.

Při zvoleném programu svítí kontrolka.

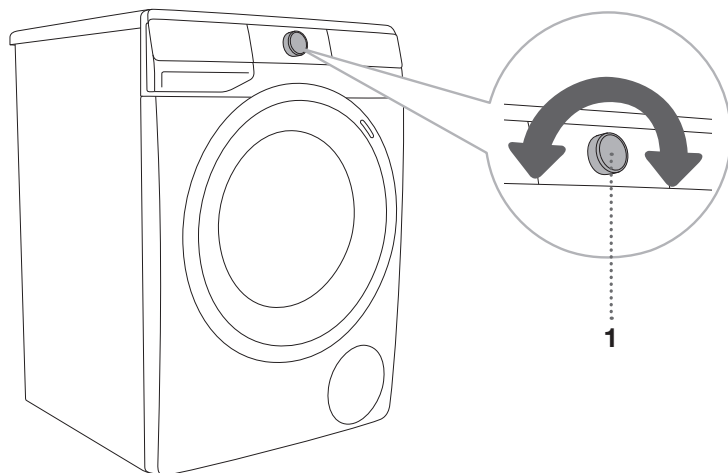









☞ Během provozu se přepínač programů (1) nebude automaticky otáčet.

☞ Prací programy jsou komplexní programy, které obsahují všechny fáze praní, včetně aviváže a odstředění (toto neplatí pro Dílčí programy).

☞ Dílčí programy jsou nezávislé. Používejte je, když nepotřebujete celý prací program.

TABULKA PROGRAMŮ

Programy	Max. náplň	Maximální rychlost odstředování	Popis programu
 Cotton white  (Bavlna bílá) 40°C–90°C	* MAX	MAX ¹⁾	Prací program pro bílé bavlněné prádlo, ručníky, ložní prádlo, trička,... Teplotu lze nastavit zvlášť; proto dodržujte pokyny uvedené na oděvech. Rychlost odstředění můžete nastavit podle svého. Trvání programu a množství vody se přizpůsobí množství prádla. Chcete-li snížit pomačkání oděvu, před zahájením praní, stiskněte tlačítko (8) EXTRAS (MOŽNOSTI) (DOPLŇKOVÉ FUNKCE) a vyberte funkci STEAM (PÁRA) a/nebo ANTI CREASE (OCHRANA PROTI POKRČENÍ).
 Colour (Barevné) cold–60°C	* MAX	MAX ¹⁾	Prací program pro barevné bavlněné prádlo. Teplotu lze nastavit zvlášť; proto dodržujte pokyny uvedené na oděvech. Rychlost odstředění můžete nastavit podle svého. Trvání programu a množství vody se přizpůsobí množství prádla.
 Mix Synthetics (Mix Syntetika) cold–60°C	3,5 kg	1200 ²⁾	Prací program pro jemné prádlo ze syntetiky a smíšených vláken nebo viskózy a pro jednoduchou péči o bavlnu. Dodržujte pokyny uvedené na oděvech.
 Wool&Hand (Vlna&Ruční) cold–40°C	2 kg	800	Šetrný prací program pro vlnu, hedvábí a oděvy, které vyžadují ruční praní. Maximální teplota je 40°C. Tento program má krátký cyklus odstředění. Nejvyšší dostupná rychlost odstředění je 800 ot./min.
 Eco 40-60	* MAX	MAX ¹⁾	Prací cyklus pro normálně zašpiněné bavlněné prádlo určené k praní na 40°C nebo 60°C.
 Power 59 32 (Intenzivní 59 32) 40°C	4 kg	MAX ¹⁾	Program pro menší množství méně znečištěného prádla. Praní se provádí s intenzivním třením a odstředováním při nejvyšších otáčkách.
 Speed 20' (Rychlý 20') 30°C	2,5 kg	1000 ²⁾	Rychlý prací program pro prádlo, které potřebuje pouze osvěžit.

* Maximální deklarovaná náplň (MAX) - Viz výkonový štítek





** Poloviční náplň (1/2)

/ Jakákoli náplň (0 kg – MAX kg)

¹⁾ Maximální rychlost odstředování (MAX) - Viz výkonový štítek

²⁾ V závislosti na modelu

cold Praní ve studené vodě

Programy		Max. náplň	Maximální rychlost odstředování	Popis programu
	Drum clean (Čištění bobnu/ Samočisticí program)	0 kg		Program se používá na čištění bubnu a odstraňování zbytku pracího prostředku a bakterií. Tento program zvolte otočením přepínače programů doleva nebo doprava do polohy Drum clean (Čištění bobnu/Samočisticí program). Jiné doplňkové funkce nelze vybrat. Buben musí být prázdný. Nepřidávejte prací ani avivážní prostředky! Můžete přidat trochu lihového octa (přibližně 2 dl) nebo jedlou sodu (1 polévkovou lžici nebo 15 g). Doporučujeme spouštět tento program minimálně jednou za měsíc.
	Spin Drain (Odstředění) (Dílčí program)	/	MAX ¹⁾	Tento program použijte, pokud chcete prádlo pouze odstředit. Pokud chcete pouze vypustit vodu z pračky bez odstředování, stlačte polohu (3) SPIN (ODSTŘED.) dokud nezhasnou všechny kontrolky.
	Rinse&Softening (Máchání Aviváž) (Dílčí program)	/	MAX ¹⁾	Pro aviváž, škrobení nebo impregnaci vypraného prádla. Můžete jej použít také jako program na máchání, ale bez použití pracích nebo avivážních prostředků. Je zakončen přidáním máchání. Rovněž můžete zvolit WATER+ (DODATEČNÁ VODA), pokud zvolíte tuto extra funkci (před zahájením praní, stiskněte tlačítko (8) EXTRAS (MOŽNOSTI) (DOPLŇKOVÉ FUNKCE)).
	Baby (Dětské) (Dětské prádlo) 40°C–90°C	* MAX	MAX ¹⁾	Pro praní oděvů, které vyžadují zvláštní péči, například dětského oblečení. Doporučujeme vám, abyste oblečení otočili naruby, díky čemuž se řádně operou také zbytky pokožky nebo zbytky po kosmetických přípravcích. Program je kombinací delšího ohřevu a dodatečného máchání, které umožňuje odstranění zbytků pracích prostředků. Prací program zahrnuje automatickou předpírku a dodatečné máchání. Chcete-li ošetřit prádlo s párou, před spuštěním pracího programu stiskněte tlačítko (8) EXTRAS (MOŽNOSTI) (DOPLŇKOVÉ FUNKCE) a vyberte funkci STEAM (PÁRA).

* Maximální deklarovaná náplň (MAX) - Viz výkonový štítek





** Poloviční náplň (1/2)

/ Jakákoli náplň (0 kg – MAX kg)

¹⁾ Maximální rychlost odstředování (MAX) - Viz výkonový štítek

²⁾ V závislosti na modelu

cold Praní ve studené vodě

Programy	Max. náplň	Maximální rychlost odstředování	Popis programu
 Shirts ☺ (Košile) (Košile s funkcí páry) cold–40°C	3,5 kg	1200 ²⁾	Program je vhodný pro praní oděvů z bavlny, mikrovláken a syntetických materiálů, na praní límců a manžet. Praní se provádí při nízkých teplotách, vyšším množství vody a s jemným třením. Přednastavená rychlost odstředování je 800 ot/min. Chcete -li ošetřit prádlo s párou, před spuštěním pracího programu stiskněte tlačítko (8) EXTRAS (MOŽNOSTI) (DOPLŇKOVÉ FUNKCE) a vyberte funkci STEAM (PÁRA).
 Sports (Sport) (Sportovní oděvy) cold–40°C	3,5 kg	1200 ²⁾	Program pro sportovní oblečení z bavlny, mikrovláken a syntetiky, s nízkými rychlostmi odstředování a krátkým finálním odstředěním.
 Extra hygiene ☺ (Extra hygiena) 40°C–90°C	* MAX	MAX ¹⁾	Prací program pro bavlněné oděvy, které vyžadují zvláštní péči, například oděvy pro osoby s velmi citlivou pokožkou a alergiky. Doporučujeme obrátit prádlo naruby, protože tím se také důkladně vyperou zbytky kůže a jiné zbytky. Chcete -li ošetřit prádlo s párou, před spuštěním pracího programu stiskněte tlačítko (8) EXTRAS (MOŽNOSTI) (DOPLŇKOVÉ FUNKCE) a vyberte funkci STEAM (PÁRA).
 Remote control (Dálkové ovládání)			S programem Remote control ovládáte spotřebič na dálku (přes telefon). Můžete vybrat všechny programy vašeho spotřebiče (viz kapitola »PŘED PRVNÍM POUŽITÍM SPOTŘEBIČE/Připojení spotřebiče k síti Wi-Fi« a »PROCES PRANÍ KROK ZA KROKEM (1–7)/ Krok 3: Ovládání praní na dálku pomocí aplikace«).

* Maximální deklarovaná náplň (MAX) - Viz výkonový štítek

** Poloviční náplň (1/2)

/ Jakákoli náplň (0 kg – MAX kg)

¹⁾ Maximální rychlost odstředování (MAX) - Viz výkonový štítek

²⁾ V závislosti na modelu

cold Praní ve studené vodě

☺ Prací prášek nebo tekuté prací prostředky dávkuje dle doporučení výrobce a teploty praní, zvoleného pracího programu, znečištění prádla a tvrdosti vody.

V případě nadměrného napětí v pračce, nebo když se pěna dostane skrz dávkovací nádobu, musí být vyprané prádlo důkladně opláchnuto velkým množstvím vody. Musíte si vybrat prací program bez použití pracího prostředku.

- ☞ Maximální množství prádla v kg (pro program Bavlny) je uvedeno na typovém štítku pračky (viz kapitolu »POPIS PRAČKY/Technické informace«).
- ☞ Maximální nebo jmenovitá náplň platí pro prádlo připravené podle normy IEC 60456.
- ☞ Pro lepší účinek praní doporučujeme při použití programů pro bavlnu plnit buben jen do 2/3.
- ☞ Na dobu praní může mít vliv nízká teplota vody, nízké napětí v síti a různé náplně pračky; zobrazený zbývající čas je během pracího procesu průběžně upravován.

Optimalizace času během průběhu programu

Na začátku pracího programu zjistí pračka za pomoci moderní technologie množství prádla. Po zjištění množství náplně upraví pračka trvání programu.

PRACÍ PROGRAMY S PÁROU

Přidáním páry v poslední fázi praní uvolníte prádlo, jemně je dezinfikujete a také zničíte některé alergeny. Po použití takového programu bude prádlo jemné, vláčné a čerstvé; nebude vyžadovat pracné žehlení.

Použitím páry (stlačení pozici 8) se můžete vyhnout nutnosti používat kondicionéry, nebo můžete alespoň redukovat jejich objem.

Aby pára lépe působila na prádlo, doporučujeme snížit náplň prádla (na polovinu).

FUNKCE AIRDRY

(v závislosti na modelu)

AIRDRY je funkce určená k sušení vnitřku pračky a zásobníku bez prádla ve spotřebiči. Účelem sušení je snížit a zabránit podmínkám pro výskyt plísní a rozvoj mikrobů, které by způsobovaly nepříjemný zápach vypraného prádla.

Tuto funkci doporučujeme spouštět jednou týdně.

Proces sušení trvá několik hodin, ale spotřebuje málo elektřiny.

Po dokončení procesu **AIRDRY** mohou být ve spotřebiči nebo jeho částech stále přítomny kapičky vody. To je zcela normální. Účinnost sušení vnitřku spotřebiče závisí na relativní vlhkosti v místnosti, množství vlhkosti zbývající z posledního praní, množství prádla v posledním praní atd.

Funkci **AIRDRY** lze aktivovat pouze pomocí aplikace **ConnectLife**  ve vašem telefonu. (Viz kapitola »PROCES PRANÍ KROK ZA KROKEM (1–7)/Krok 3: Ovládání praní na dálku pomocí aplikace«)



OVLÁDÁNÍ PRANÍ NA DÁLKU POMOCÍ APLIKACE

☞ Podívejte se do kapitoly PROCES PRANÍ KROK ZA KROKEM (1–7) a řiďte se kroky 1 a 2.

☞ Zavřete dvířka pračky a zavřete dávkovač.



Na spotřebiči:

1. Tlačítko pro výběr programu (1) přesuňte na pozici **REMOTE CONTROL**  (DÁLKOVÉ OVLÁDÁNÍ).
2. Stiskněte pozici (9) START/PAUZA . Dvířka spotřebiče se uzamknou, zapne se kontrolka pro dálkové ovládání **REMOTE START**  (SPUŠTĚNÍ NA DÁLKU).

Spotřebič přejde do pohotovostního režimu. Ovládání na dálku vám bude k dispozici následujících 24 hodin nebo dokud neotevřete dvířka zařízení. Otevřená dvířka přeruší **REMOTE CONTROL (ConnectLife)**.

Na aplikaci:

1. Otevřete aplikaci **ConnectLife** .
Vybírat můžete ze dvou režimů nastavení praní:
 - možnost výběru z nabídky programů, které jsou k dispozici ve vašem spotřebiči a
 - možnost volby WIZARD (čaroděj), který vám pomůže vybrat nejvhodnější prací program podle zvolených parametrů.
2. Pro spuštění praní stiskněte **START**.
3. Spotřebič spustí program.

☞ Proces praní se dá ovládat/sledovat prostřednictvím aplikace.

4. Provoz pračky můžete prostřednictvím aplikace přerušit nebo zastavit zvolením STOP/ADD CLOTHES/PAUSE ...

☞ Některé možnosti můžete na dálku provést úplně celé, některé však budou vyžadovat vaši fyzickou přítomnost, jako je například přidávání prádla v průběhu pracího cyklu (ADD CLOTHES).

☞ Spotřebič můžete ovládat přes telefon i v případě, že telefon není připojen ke stejné síti Wi-Fi jako vaše spotřebič (telefonu stačí mít aktivní internetové připojení). To znamená, že můžete spotřebič ovládat i když jste na cestách.

☞ Spotřebič můžete ovládat více telefony. Všemi telefony, které jsou propojené se spotřebičem, můžete spotřebič ovládat a sledovat jeho fungování bez ohledu na to, který uživatel spustil praní. Každý telefon musí být k aplikaci **ConnectLife**  připojen svým osobním účtem.

☞ Když spustíte spotřebič prostřednictvím telefonu, může ho osoba nacházející se u spotřebiče fyzicky vypnout, resp. ovládat, aplikace vás o tom však bude informovat. V tomto případě ovládání spotřebiče prostřednictvím vašeho telefonu už nebude možné. Pokud byste chtěli spotřebič znovu ovládat prostřednictvím telefonu, musíte zopakovat všechny potřebné kroky.

KROK 4: VOLBA NASTAVENÍ

Většina programů má základní nastavení, ale toto nastavení je možno měnit.

Upravte nastavení stisknutím příslušného tlačítka pro funkci (před stisknutím tlačítka (9) START/PAUZA ).

Funkce, jež není možné změnit pomocí zvoleného pracího programu, jsou částečně podsvícené (tlumené světlo).

Určitá nastavení nejsou součástí některých programů. Taková nastavení nebudou podsvícená a tlačítko se rozsvítí pouze po stisknutí (viz TABULKA FUNKCÍ).

Popis indikátorů funkcí zvoleného pracího programu:

- **rozsvíceno** (Základní/výchozí nastavení);
- **tlumené** (Funkce, jež je možné nastavit) a
- **vypnuto** (Funkce, jež není možné si zvolit).

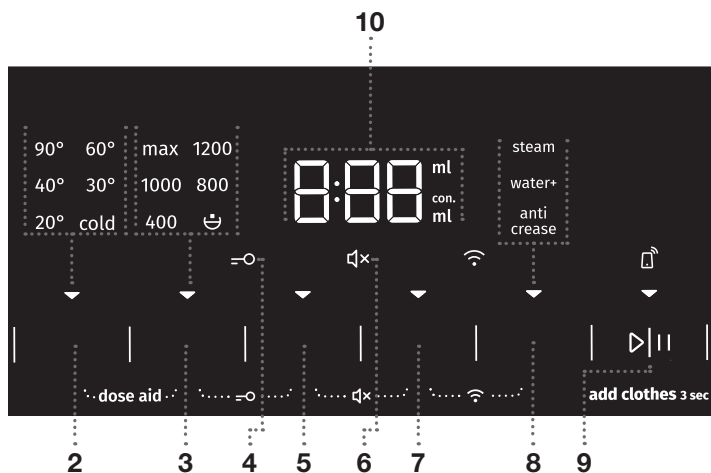

2

TEMP. (TEPLOTA) (TEPLOTA PRANÍ)

Změna teploty pro zvolený program.

Každý program má předem nastavenou teplotu, kterou můžete změnit stisknutím položky (2) **TEMP. (TEPLOTA) (TEPLOTA PRANÍ)**.

Pod zvolenou teplotou svítí indikátor (kontrolka).



SPIN (ODSTŘED.) (RYCHLOST ODSTŘEDĚNÍ/ STOP-ZASTAVENÍ ČERPADLA/ODPAD)

Nastavení rychlosti odstředění. Všechny programy (kromě programu Drum clean (Samočisticí program)) mají přednastavené rychlosti odstředování, které je možno měnit stlačením pozice (3) **SPIN (ODSTŘED.) (RYCHLOST ODSTŘEDĚNÍ/STOP-ZASTAVENÍ ČERPADLA/ODPAD)**.

Pokud je zvoleno čerpání bez odstředování, na displeji nesvítí žádný indikátor (kontrolka). Zkrátí se doba praní.

Pokud zvolíte »Zastavení čerpadla«, na displeji se zobrazí symbol ☹. Funkci »Zastavení čerpadla« ☹ zvolte, když chcete, aby prádlo zůstalo namočené ve vodě z posledního cyklu máchání, aby se nepomačkalo, pokud ho nemůžete vytáhnout z pračky ihned po dokončení pracího programu. Můžete si nastavit požadované otáčky ždímnání. Pro pokračování programu stisknete tlačítko (9) **START/PAUZA** , které svítí. Voda bude vypuštěna (vyčerpána) a proběhne poslední cyklus odstředění.



FAST (ZKRÁCENÍ)

Pokud je zapnutá funkce **FAST (ZKRÁCENÍ)**, pak prací program bude mít zkrácenou dobu praní. K dispozici jsou dvě možnosti (v závislosti od zvoleného pracího programu).

Po výběru funkce **FAST (ZKRÁCENÍ)** se indikátor funkce (kontrolka) ▼ mění z částečně na plně osvětlený symbol a na displeji bude celková doba programu odpovídajícím způsobem upravena.

Pokud chcete prací program dodatečně zkrátit, stisknete tlačítko (5) **FAST (ZKRÁCENÍ)** ještě jednou.

Po opětovném stisknutí tlačítka se nastavení resetuje.

První stisknutí – FAST (ZKRÁCENÍ)

Druhé stisknutí – SUPER FAST (SUPER ZKRÁCENÍ)

Třetí stisknutí – DEFAULT (RESETOVÁNÍ)

U programu pro bavlnu doporučujeme poloviční náplň.



DELAY END (ODLOŽIT) (OPOŽDĚNÝ KONEC PRANÍ)

Stlačením pozice (7) **DELAY END (ODLOŽIT) (OPOŽDĚNÝ KONEC PRANÍ)** je možné nastavení konce praní posunout až o 24 hodin.

Postup nastavení:

- Vyberte požadovaný program a doplňkové funkce.
- Stlačte pozici (7) **DELAY END (ODLOŽIT) (OPOŽDĚNÝ KONEC PRANÍ)**, abyste funkci zapnuli.
- Opětovným stlačením pozice nastavíte požadované opoždění konce praní (vybrat si můžete od 0 do 6 hodin v 30minutových krocích a od 6 do 24 hodin v hodinových krocích.)
- Funkce se spustí po stlačení tlačítka (9) **START/PAUZA** .

Pračka začne odpočítávat čas. Když čas odpočítávání dosáhne času pracího programu (např. 2:30), pak se prací program automaticky spustí.



Chcete-li odložení konce programu přerušit nebo změnit, otočte ovladač volby programu (1) do polohy **OFF**  po dobu alespoň dvou sekund.

Pokud chcete rychle zrušit opožděný konec praní, tak podržte pozici (7) **DELAY END (ODLOŽIT)**  (OPOŽDĚNÝ KONEC PRANÍ) na 3 sekundy. Prací program bude pokračovat.

Příklad nastavení funkce:

Pokud chcete, aby prací program skončil v 6.00 hodin ráno a nyní je 21:00 hodin, tak potom nastavte opoždění **DELAY END (ODLOŽIT)** na 9 hodin.

 Některá nastavení nelze u některých programů zvolit, na což vás upozorní neosvětlené nastavení na displeji, zvukový signál a blikající kontrolka tlačítka po stisknutí (viz TABULKA FUNKCÍ).

 Funkci zapnete/vypnete, pokud stlačíte zvolenou funkci (před stlačením tlačítka (9) START/PAUZA ). U zvolených funkcí se na displeji rozsvítí indikátor (světýlko).

 Pokud máte nastavenou funkci **DELAY END (ODLOŽIT)** (OPOŽDĚNÝ KONEC PRANÍ) a používáte tekutý prací prostředek, nedoporučujeme nastavovat program bez předpírky.

NASTAVENÍ STISKNUTÍM DVOU TLAČÍTEK SOUČASNĚ

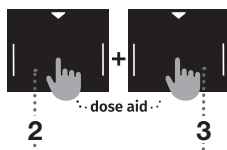
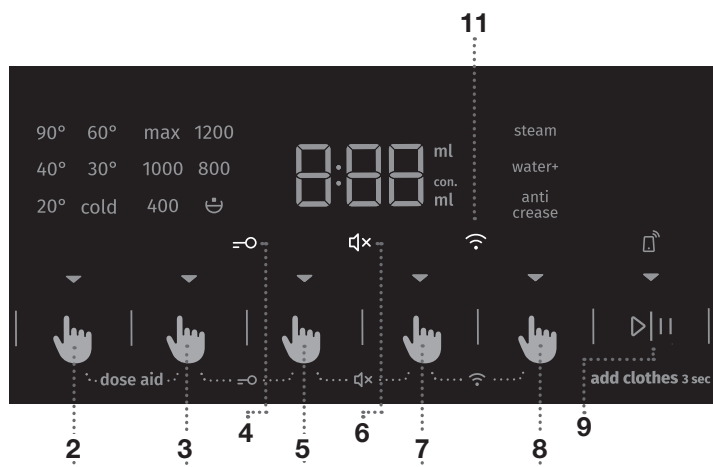

DOSE AID (DÁVKOVÁNÍ)

S funkcí **DOSE AID (DÁVKOVÁNÍ)** pračka doporučí optimální množství práškového nebo tekutého pracího prostředku podle zvoleného nastavení. Doporučené množství pracího prášku záleží na:

- **Tvrdosti vody** (dostupná jsou tato nastavení: měkká, střední, tvrdá. Výchozí nastavení je střední úroveň, ale uživatel ji může upravit. Viz kapitolu »PŘERUŠENÍ A ZMĚNA PROGRAMU/Menu osobního nastavení«). Pro správné fungování **DOSE AID (DÁVKOVÁNÍ)** funkce doporučujeme nastavit správnou úroveň tvrdosti vody;
- **Zvoleném pracím programu a**
- **Množství prádla** (náplni) - pračka zváží množství prádla při každém použití funkce **DOSE AID (DÁVKOVÁNÍ)**.

Aby vlastnost **DOSE AID (DÁVKOVÁNÍ)** správně fungovala, je třeba nejprve provést KROK 2 (připravit prádlo, zapnout a naplnit pračku) a KROK 3 (zvolit prací program).

1. Funkci zapnete současným stisknutím poloh (2) **TEMP. (TEPLOTA)** (TEPLOTA PRANÍ) a (3) **SPIN (ODSTŘED.)**(RYCHLOST ODSTŘEDĚNÍ/STOP-ZASTAVENÍ ČERPADLA/ODPAD) po dobu nejméně 3 sekund.
Na displeji se zobrazí odpočítávání času.
Při zapnutí se rozsvítí indikátor (kontrolka).



2. Stiskněte tlačítko (9) **START/PAUZA** . Pračka začne měřit množství prádla v bubnu. Proces měření je signalizován střídavým blikáním kontrolky na displeji.





3. Podle naměřeného množství prádla v bubnu a dalších nastavení se na displeji střídavě zobrazuje doporučené množství koncentrovaného/nekoncentrovaného práškového nebo tekutého pracího prostředku.

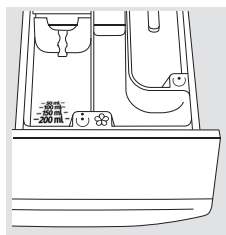

☞ To, zda váš práškový nebo tekutý prací prostředek je nebo není koncentrovaný, zjistíte na jeho obalu.

☞ Chcete-li znovu zkontrolovat množství koncentrovaného nebo nekoncentrovaného práškového nebo tekutého pracího prostředku, musíte znovu současně stisknout tlačítka (2) **TEMP. (TEPLOTA)** (TEPLOTA PRANÍ) a (3) **SPIN (ODSTŘED.)** (RYCHLOST ODSTŘEDĚNÍ/STOP-ZASTAVENÍ ČERPADLA/ODPAD).





4. Doporučené množství práškového nebo tekutého pracího prostředku dejte do dávkovače . Jako pomůcka slouží ukazatel množství pracího prostředku, umístěný v přihrádce na prací prostředek (viz kapitolu »DOPORUČENÍ PRO PRANÍ A EKONOMICKÉ POUŽÍVÁNÍ PRAČKY«).

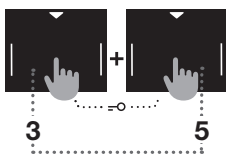

Prací program spustíte stisknutím tlačítka (9) **START/PAUZA** .



DĚTSKÁ POJISTKA

Bezpečnostní vlastnost. Vklopíte jo z istočasnim pritiskom na poziciji (3) **SPIN (ODSTŘED.)** (RYCHLOST ODSTŘEDĚNÍ/STOP-ZASTAVENÍ ČERPADLA/ODPAD) a (5) **FAST (ZKRÁCENÍ)** a přidržte je alespoň tři sekundy. Na displeji se zobrazí odpočítávání času. Volba bude potvrzena zvukovým signálem a kontrolkou (rozsvítí se symbol  (4)). Pro deaktivaci dětské pojistky postupujte stejným způsobem. Dokud je aktivována dětská pojistka, není možné měnit programy, nastavení ani přídatné funkce.

Dětská pojistka zůstane aktivní i po vypnutí pračky. Z bezpečnostních důvodů dětská pojistka nebrání vypnutí pračky otočením ovladače volby pracího programu (1) do polohy **OFF** .

Pokud je ovladač během aktivované dětské pojistky, přemístěn do polohy **OFF** , prací program se pozastaví. Program znovu aktivujete, změnou polohy ovladače a stisknutím tlačítka (9) **START/PAUZA** . Pro zvolení nového programu musíte pojistku nejprve deaktivovat.

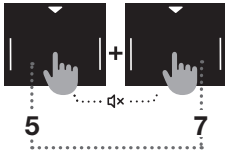

VYPNUTÍ ZVUKU

Vypněte ji, pokud současně stlačíte (5) **FAST (ZKRÁCENÍ)** a (7) **DELAY END (ODLOŽIT)** (OPOŽDĚNÝ KONEC PRANÍ) alespoň na 3 sekundy. Volba bude potvrzena zvukovým signálem a kontrolkou (rozsvítí se symbol 4x (6)).

Pokud chcete opět zapnout zvuk, tak podržte pozici (5) a (7) alespoň na 3 sekundy.

Pokud zvuk vypnete, tak na konci pracího programu nezazní žádné zvukové upozornění.

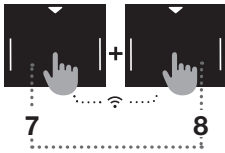

Wi-Fi NABÍDKA

Wi-Fi nabídku budete používat pro spárování spotřebiče a k jeho dálkovému ovládání.

Tlačítko pro výběr programu (1) posuňte na jakoukoli pozici kromě pozice **OFF** (U).

Na 3 sekundy stiskněte zároveň pozice (7) **DELAY END (ODLOŽIT)** (OPOŽDĚNÝ KONEC PRANÍ) in (8) **EXTRAS (MOŽNOSTI)** (DOPLŇKOVÉ FUNKCE), vstoupili jste do nabídky nastavení Wi-Fi.

3 sekundovým současným stisknutím pozic (7) a (8) se můžete dostat o krok zpět.

Tlačítkem (8) **EXTRAS (MOŽNOSTI)** (DOPLŇKOVÉ FUNKCE) zvolte možné funkce a výběr potvrďte tlačítkem (9) **START/PAUZA** (M).

Možná nastavení:

- **OFF/On** (OFF) / (ON) – vypnutí, zapnutí konektivity spotřebiče.
- **Con** (Con) – spotřebič je připraveno k připojení k síti Wi-Fi po dobu 5 minut.
- **PAr** (PAr) – spotřebič je po dobu 3 minut připraveno na připojení uživatele k aplikaci (A). Funkce bude aktivní pouze v případě, že jste již zařízení připojili k síti Wi-Fi (Connection Setup).
- **UnP** (UnP) – odstranit všechny uživatele.

☼ Jakmile se pračka vypne, všechny extra funkce se vrátí do svého původního nebo zákaznického nastavení, kromě nastavení akustického signálu.

KROK 5: VOLBA PŘÍDAVNÝCH FUNKCÍ

☼ Funkce aktivujte/deaktivujte stisknutím požadované funkce (před stisknutím tlačítka (9) START/PAUZA ).

☼ Některá nastavení nelze u některých programů zvolit, na což vás upozorní neosvětlené nastavení na displeji, zvukový signál a blikající kontrolka tlačítka po stisknutí (viz TABULKA FUNKCÍ). Funkce (indikátory pod nimi), které lze vybrat, jsou částečně osvětleny.



EXTRAS (MOŽNOSTI) (DOPLŇKOVÉ FUNKCE)

Opakovaným stisknutím tlačítka volby doplňkových funkcí můžete zvolit jednu z osmi různých funkcí (v závislosti na zvoleném programu):

- první stisknutí: **ANTI CREASE** (OCHRANA PROTI POKRČENÍ);
- druhé stisknutí: **WATER+** (DODATEČNÁ VODA);
- třetí stisknutí: **STEAM** (PÁRA);
- čtvrté až osmé stisknutí: různé kombinace těchto funkcí.

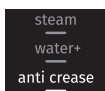



ANTI CREASE (OCHRANA PROTI POKRČENÍ)

Pokud chcete zabránit krčení, tak si vyberte funkci **ANTI CREASE** (OCHRANA PROTI POKRČENÍ), ve které po praní následuje fáze jemného tření prádla.

Tato funkce se doporučuje pro jemné prádlo.

Na displeji (10) se zobrazí .

Funkci lze kdykoli přerušit stisknutím tlačítka (9) START/PAUZA  nebo přesunutím ovladače volby programu (1) do polohy **OFF** .

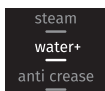

WATER+ (DODATEČNÁ VODA)



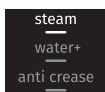











Na praní prádla s větším množstvím vody při některých programech.







STEAM (PÁRA)

Přidání 20 minutového parního cyklu na konci pracího programu umožní zjemnění a dezinfikování oblečení a zároveň sníží nebo eliminuje potřebu žehlení nebo použití aviváže.

TABULKA FUNKCÍ

Programy	FAST (ZKRÁCENÍ)	SUPER FAST (SUPER ZKRÁCENÍ)	DELAY END (ODLOŽIT) (OPOZDĚNÝ KONEC PRANÍ)	DOSE AID (DÁVKOVÁNÍ)	PREWASH (PŘEDPÍRKA)*	ANTI CREASE (OCHRANA PROTI POKRČENÍ)	WATER+ (DODATEČNÁ VODA)	STEAM (PÁRA)	SPIN (ODSTŘED.) (NASTAVENÍ RYCHLOSTI ODSTŘEDĚNÍ)	STOP-ZASTAVENÍ ČERPADLA
 Cotton white  (Bavlna bílé) 40°C–90°C	•	•	•	•	•	•	•	•	•	•
 Colour (Barevné) cold–60°C	•	•	•	•	•	•	•		•	•
 Mix Synthetics (Mix Syntetika) cold–60°C	•	•	•	•	•	•	•		•	•
 Wool&Hand (Vlna&Ruční) cold–40°C	•	•	•	•		•			•	•
 Eco 40-60			•	•						
 Power 59 32 (Intenzivní 59 32) 40°C	•		•	•	•	•	•		•	•
 Speed 20' (Rychlý 20') 30°C			•	•		•			•	•
 Drum clean  (Čištění bobnu/ Samočistící program)			•							
 Spin Drain (Odstředění) (Dílčí program)			•							
 Rinse&Softening (Máchání Aviváž) (Dílčí program)			•			•	•		•	•
 Baby  (Dětské) (Dětské prádlo) 40°C–90°C	•	•	•	•	•	•	•	•	•	•

Programy	FAST (ZKRÁCENÍ)	SUPER FAST (SUPER ZKRÁCENÍ)	DELAY END (ODLOŽIT) (OPOŹDĚNÝ KONEC PRANÍ)	DOSE AID (DÁVKOVÁNÍ)	PREWASH (PŘEDPÍRKA)*	ANTI CREASE (OCHRANA PROTI POKRČENÍ)	WATER+ (DODATEČNÁ VODA)	STEAM (PÁRA)	SPIN (ODSTŘED.) (NASTAVENÍ RYCHLOSTI ODSTŘEDĚNÍ)	STOP-ZASTAVENÍ ČERPADLA
 Shirts  (Košile) (Košile s funkcí páry) cold-40°C	•	•	•	•	•	•	•	•	•	•
 Sports (Sport) (Sportovní oděvy) cold-40°C	•	•	•	•	•	•	•		•	•
 Extra hygiene  (Extra hygiena) 40°C-90°C	•	•	•	•	•	•	•	•	•	•

- Je možno použít přídavné funkce

* Funkci **PREWASH (PŘEDPÍRKA)** lze aktivovat pouze pomocí aplikace **ConnectLife**  ve vašem telefonu. (Viz kapitola »PROCES PRANÍ KROK ZA KROKEM (1-7)/Krok 3: Ovládání praní na dálku pomocí aplikace«)

KROK 6: SPUŠTĚNÍ PRACÍHO PROGRAMU

Stiskněte tlačítko (9) **START/PAUZA** .



Na displeji se zobrazí zbývající **ČAS DO KONCE PROGRAMU** nebo **DELAY END (ODLOŽIT)** (OPOŮDĚNÝ KONEC PRANÍ) (pokud byl nastaven).

U zvolených funkcí se rozsvítí symboly.

Po stisknutí tlačítka (9) **START/PAUZA** , můžete změnit rychlost odstředování (s výjimkou Drum clean (Čištění bobnu/Samočisticí program) a **SPIN (ODSTŘED.)** (RYCHLOST ODSTŘEDĚNÍ/STOP-ZASTAVENÍ ČERPADLA/ODPAD)), Dětskou pojistku a Vypnutí zvuku, ale jiná nastavení ne.

☛ Pokud na displeji 3 x zabliká **ČAS DO KONCE PROGRAMU** a ohlásí se zvukový signál, znamená to, že dveře pračky jsou otevřené nebo špatně zavřené. Zavřete dvířka pračky a znovu stiskněte tlačítko (9) **START/PAUZA** ; poté můžete znovu aktivovat prací program.

KROK 7: KONEC PRACÍHO PROGRAMU

Pračka oznámí konec pracího programu zvukovým signálem a na displeji bude zobrazeno **End** (Konec), dokud se pračka nepřepne do pohotovostního režimu nebo dokud nebude vypnuta. Po 5 minutách symbol **End** (Konec) zmizí.



1. Otevřete dveře pračky.
2. Vytáhněte prádlo z bubny.
3. Otřete gumové těsnění dveří a sklo dveří.
4. Zavřete dveře pračky!
5. Vypněte kohoutek pro přívod vody.
6. Vypněte pračku (otočte ovladačem volby programu (1) do polohy **OFF** .
7. Vypojte elektrickou šňůru ze zásuvky.

PŘERUŠENÍ A ZMĚNA PROGRAMU

RUČNÍ PŘERUŠENÍ

Chcete-li zastavit nebo přerušit prací program otočte ovladač pro volbu programu (1) do polohy **OFF** ☹. Na displeji začnou blikat kontrolky. Současně pračka vyčerpá vodu z bubnu. Když se voda vyčerpá, dveře pračky se odemknou. Pokud je voda v pračce horká, pračka ji automaticky ochladí a vyčerpá/vypustí.

OSOBNÍ NASTAVENÍ

Měnit můžete i základní nebo výchozí nastavení pro každý prací program. Potom, když si vyberete prací program a doplňkové funkce, jejich kombinaci si můžete uložit 5 sekundovým podržením tlačítka (9) **START/PAUZA**  (čas na displeji se zobrazí ve formě odčítávání času). Na displeji se zobrazí nápis »**saved**« (»uložené«).

Program zůstane uložený, dokud ho nezměníte stejným postupem.

Osobní nastavení také můžete v uživatelském menu resetovat na nastavení z výrobního závodu.



ADAPTTECH

Když nějaké nastavení pracího programu použijete třikrát za sebou, bude toto nastavení uloženo jako výchozí a od této chvíle se vám vždy bude nabízet při výběru tohoto pracího programu – funkce **ADAPTTECH**. Pokud manuálně uložíte nastavení na pracím programu, tak se **ADAPTTECH** u tohoto pracího programu zruší.

MENU OSOBNÍHO NASTAVENÍ

Chcete-li pračku zapnout, otočte ovladač volby programu (1) do libovolné polohy. Menu osobního nastavení otevřete současným stisknutím položek (2) **TEMP. (TEPLOTA)** (TEPLOTA PRANÍ) a (5) **FAST (ZKRÁCENÍ)**. Rozsvítí se kontrolky v horním řádku displeje a zobrazí se číslo 1, které zobrazuje funkci nastavení. Otáčením přepínače programů (1) doleva nebo doprava zvolíte funkci, kterou chcete změnit. Číslo 1 znamená nastavení zvuku, číslo 2 znamená nastavení Tvrdosti vody (DOSE AID (DÁVKOVÁNÍ)) a číslo 3 znamená, že Osobní nastavení programu se obnoví do továrního nastavení. Pokud nezvolíte požadované nastavení do 20 sekund, program se automaticky vrátí do hlavního menu. Stisknutím položky (3) **SPIN (ODSTŘED.)** (RYCHLOST ODSTŘEDĚNÍ/STOP-ZASTAVENÍ ČERPADLA/ODPAD) potvrdíte požadované funkce a jejich nastavení; stisknutím položky (2) **TEMP. (TEPLOTA)** (TEPLOTA PRANÍ) se vrátíte o jeden krok zpět. Hlasitost zvukového signálu můžete nastavit na čtyři úrovně (0 znamená, že je zvuk vypnutý; 1 znamená, že je zvuk tlačítka aktivovaný; 2 znamená malou hlasitost a 3 znamená velkou hlasitost). Hlasitost zvolte otáčením přepínače programů (1) doleva nebo doprava. Nejvyšší nastavení znamená, že je zvukový signál vypnutý.

TLAČÍTKO PAUZA

Prací program lze kdykoli zastavit stisknutím tlačítka (9) **START/PAUZA** . Prací program se **dočasně pozastaví** v případě změny symbolů nastavení pro míru ždímání mezi on (zap.) a off (vyp.) na displeji jednotky a zůstávající čas bude blikat až do konce programu. Pokud v bubnu není voda a teplota vody není příliš vysoká, po jisté době se zámek dvířek uvolní a lze je otevřít. Pro pokračování v pracím programu napřed dvířka zavřete, a pak stiskněte tlačítko (9) **START/PAUZA** .

PŘIDÁNÍ/VYJMUT PRÁDLA BĚHEM PROVOZU PRAČKY

Po určité době lze dvířka pračky otevřít, pokud hladina vody a teplota jsou pod předem stanovenými limity.

Pokud jsou splněny podmínky níže, pak se elektronický zámek dveří uvolní a dvířka pračky lze otevřít, na displeji se zobrazí **Rdd**:

- teplota vody v bubnu musí být vyhovující,
- hladina vody v bubnu musí být pod určitou hodnotou.

Pokud chcete přidat nebo odebrat prádlo z pračky během jejího provozu, postupujte následovně:

1. Stiskněte a podržte tlačítko (9) **START/PAUZA** **▶|||** po dobu 3 sekund.
2. Pokud jsou splněny všechny podmínky pro uvolnění elektronického zámku dvířek, můžete dvířka pračky otevřít a přidat nebo vyjmout prádlo z bubnu.
3. Zavřete dvířka pračky!
4. Stiskněte tlačítko (9) **START/PAUZA** **▶|||**.

Prací program se znovu spustí.

☹ Pokud přidáte velké množství prádla během praní, může se prádlo vyprat s menším účinkem, protože pračka na počátku načetla nižší hmotnost prádla a přidala menší množství vody. Nedostatečné množství vody pro dané množství prádla může také vést k poškození prádla (drhnutí suchého prádla), a doba praní může být delší.

☹ Prací program bude pokračovat od místa, ve kterém byl přerušen.

CHYBY

V případě poruchy se program praní přeruší.

Na toto upozorňuje zvukový signál (viz TABULKA ODSTRAŇOVÁNÍ PORUCH A CHYB) a výpis poruchy na displeji (E:XX).

CHYBA PŘÍVODU ENERGIE

V případě výpadku proudu se prací program také přeruší. Když se napájení obnoví, prací program bude pokračovat tam, kde se přeruší. Na konci pracího cyklu se na displeji střídavě zobrazuje nápis **E:nd** / **PF**. Toto poskytuje informaci o výpadku proudu a jeho vlivu na vykonávání pracího programu.

Prací program bude pokračovat od místa, ve kterém byl přerušen.

OPEVŘENÍ DVIŘEK (PAUZA/ZRUŠIT/ZMĚNIT PROGRAM)

Dvířka pračky lze otevřít, pokud je hladina vody v pračce dostatečně nízká a pokud teplota vody není příliš vysoká.

☹ Pokud pračka není připojená k elektrické síti nebo během provozu programu došlo k výpadku proudu, dveře pračky nejdou otevřít.

V tomto případě je potřeba zabezpečit adekvátní připojení pračky nebo zavolat servisního technika.

PŘEHLED POČTU PROVEDENÝCH PRACÍCH CYKLŮ

(v závislosti na modelu)

Informace o počtu provedených pracích cyklů se zobrazí na displeji o 3 sekundy, pokud odpojíte napájecí kabel od sítě, počkáte 10 sekund a poté jej znovu připojíte k síti. Po 3 sekundách přejde spotřebič do pohotovostního režimu.

ÚDRŽBA A ČIŠTĚNÍ

⚠ Před čištěním odpojte pračku od elektrické sítě.

☞ Děti nesmí prát v pračce ani provádět žádné úkony údržby bez dozoru!

ČIŠTĚNÍ DÁVKOVAČE PRACÍHO PROSTŘEDKU

☞ Košík dávkovače čistěte alespoň dvakrát za měsíc.

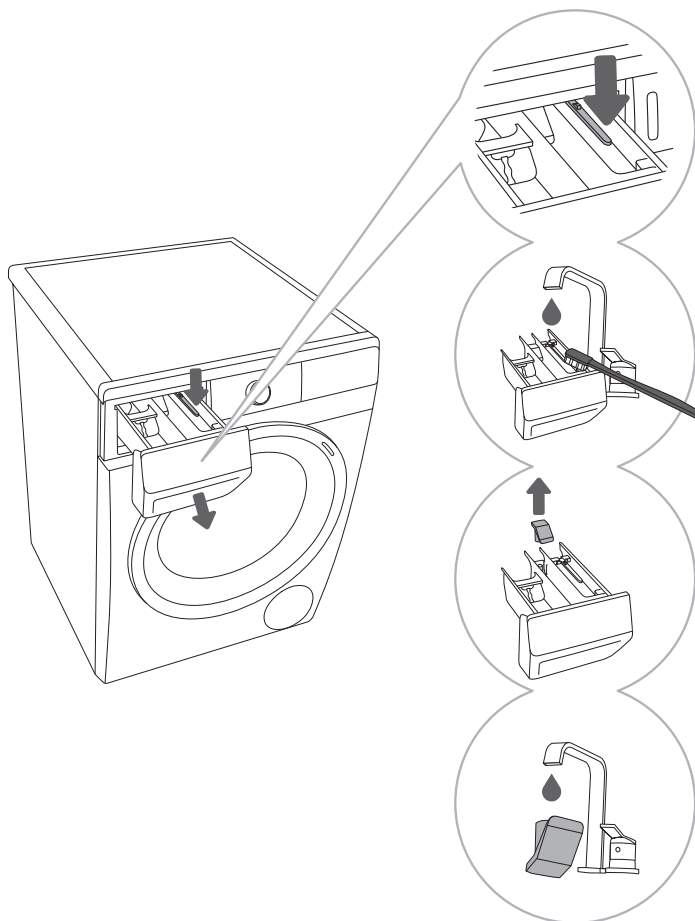

1 Dávkovač pracího prostředku vyjměte z pláště po stisknutí malé klapky.

2 Dávkovač umyjte pod tekoucí vodou kartáčkem a vysušte ho. Ze dna pláště také odstraňte zbytky pracího prostředku.

3 V případě potřeby vyjměte a očistěte zátku.

4 Zátku umyjte pod tekoucí vodou a vraťte ji na místo.

☞ Dávkovač pracího prostředku nemyjte v myčce na nádobí.

ČIŠTĚNÍ HADICE PRO PŘÍVOD VODY, PLÁŠTĚ DÁVKOVAČE PRACÍHO PROSTŘEDKU A GUMOVÉHO TĚSNĚNÍ DVEŘÍ

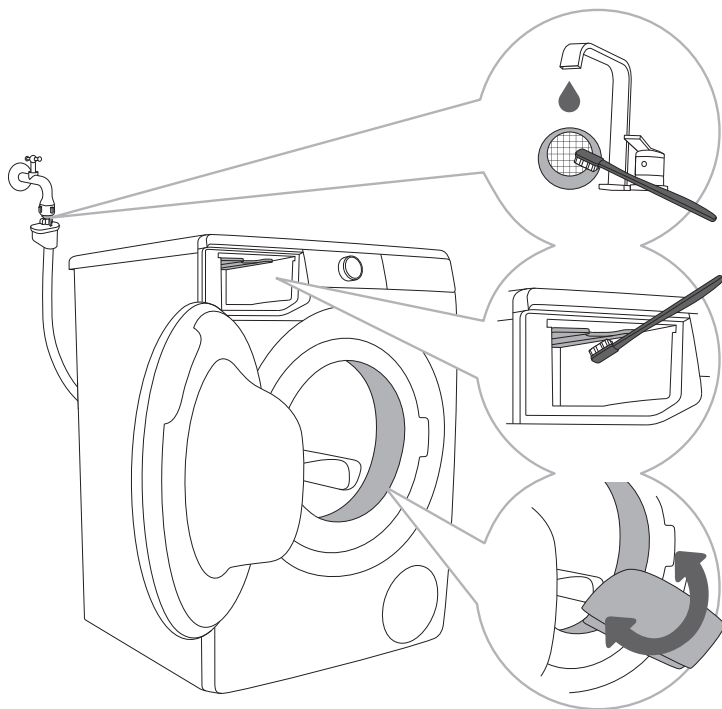

1 Sítkový filtr umyjte pod tekoucí vodou.

2 Kartáčkem vyčistěte celý oddíl máchání, obzvláště trysky na horní straně máchací komory.

3 Po každém praní otřete gumové těsnění dveří, abyste prodloužili jeho životnost.

ČIŠTĚNÍ FILTRU ČERPADLA

☞ Při čištění se může z pračky rozlít trochu vody. Proto doporučujeme dát předtím na podlahu hadr.

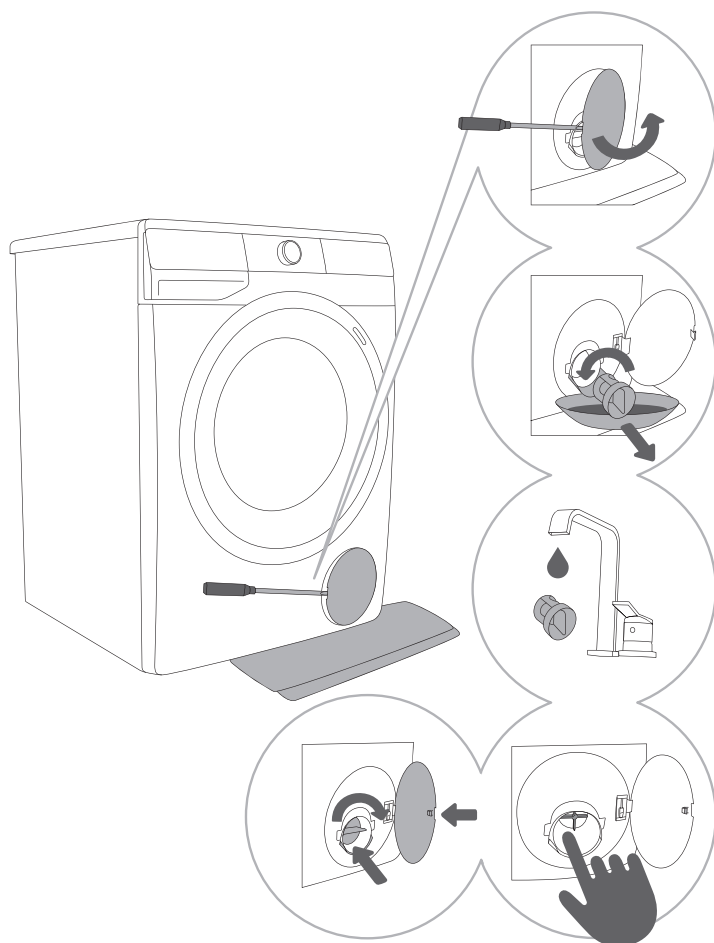

1 Otevřete víčko filtru čerpadla pomocí vhodného nástroje (plochého šroubováku nebo podobného nástroje).

2 Před čištěním filtru čerpadla vytáhněte vypouštěcí trubičku. Filtrem čerpadla pomalu otáčejte proti směru hodinových ručiček. Vytáhněte filtr čerpadla a nechte pomalu vytéct vodu.

3 Filtr čerpadla propláchněte pod tekoucí vodou.

4,5 Odstraňte všechny předměty a nečistoty z krytu filtru a z vrtule. Filtr čerpadla vraťte na místo podle obrázku a upevněte ho otáčením po směru hodinových ručiček. Aby filtr dobře těsnil, musí mít jeho těsnění čistý povrch.

☞ Filtr čerpadla je třeba občas vyčistit, obzvláště po praní prádla z rouna, vlny nebo hodně starého prádla.

ČIŠTĚNÍ PRAČKY ZVENČÍ

⚠ Před čištěním vždy odpojte pračku od elektrické sítě.

Vnější povrch pračky a displej čistěte jemným vlhkým bavlněným hadříkem a vodou.

⚠ Nepoužívejte žádná rozpouštědla ani čisticí prostředky, které by mohly pračku poškodit (dodržujte doporučení a varování výrobců čisticích prostředků).

☞ Pračku nečistěte proudem vody!

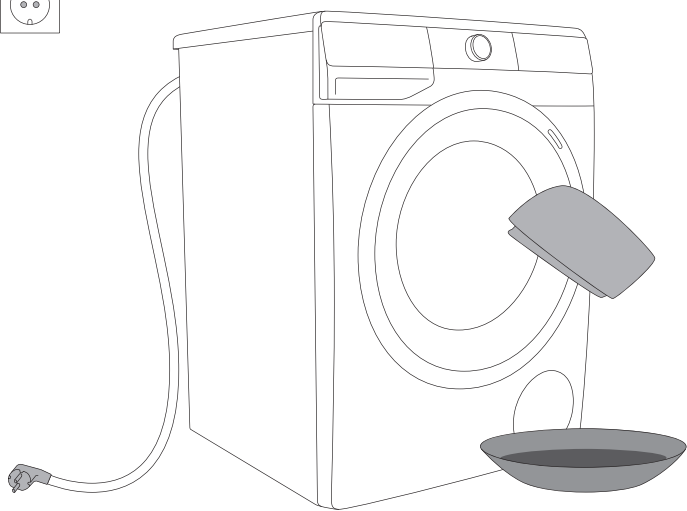

ODSTRAŇOVÁNÍ PORUCH





CO DĚLAT ...?









Pračka během pracího cyklu automaticky kontroluje provádění jednotlivých funkcí. Pokud zjistí nějakou nesrovnalost, signalizuje to na displeji hlášením (E:XX). Pračka hlásí chybu, dokud ji nevypnete. Poruchy v prostředí (např. v elektrické síti) mohou mít za následek vznik různých chyb (viz TABULKU ODSTRAŇOVÁNÍ PORUCH). V tom případě:









- Vypněte pračku a několik sekund počkejte.
- Zapněte pračku a zopakujte prací program.
- Většinu chyb vzniklých při provozu může vyřešit uživatel (viz TABULKU ODSTRAŇOVÁNÍ PORUCH).
- Pokud chyba trvá, zavolejte na autorizovaný servis.
- Opravy smí provádět pouze dostatečně kvalifikovaná osoba.

TABULKA ODSTRAŇOVÁNÍ PORUCH A CHYB



Chyby, které se mohou zobrazit na displeji, jsou tyto:









Problém/ chyba	Signalizace na displeji a popis problému	Co dělat?
	Nesprávné nastavení	Restartujte program. Pokud se chyba vyskytne znovu, zavolejte servisního technika.
	Chyba detekce teploty	Přiváděná voda je příliš studená. Zopakujte prací program. Pokud pračka ohlásí tuto chybu znovu, zavolejte servisního technika.
	Chyba zámku dveří	Zkontrolujte, zda jsou dvířka pračky zavřena. Odpojte přívodní kabel ze zásuvky; pak znovu přívodní kabel do zásuvky zastrčte a pračku zapněte. Pokud nastane chyba znovu, zavolejte servisního technika.
	Chyba plnění vodou	Zkontrolujte toto: <ul style="list-style-type: none">• je otevřený ventil pro přívod vody,• je čistý filtr na hadici pro přívod vody,• není zdeformovaná hadice pro přívod vody (přiskřípnutá, ucpaná atd.),• tlak v přívodu vody je mezi 0,05 až 0,8 MPa (0,5–8 barů). Poté stiskněte tlačítko (9) START/PAUZA  , aby program pokračoval. Pokud se chyba vyskytne znovu, zavolejte servisního technika.





Problém/ chyba	Signalizace na displeji a popis problému	Co dělat?
	Chyba ohřevu vody	Restartujte program. Pokud se chyba vyskytne znovu, zavolejte servisního technika.
	Chyba vypouštění vody	Zkontrolujte toto: <ul style="list-style-type: none"> • je čistý filtr čerpadla, • není ucpaná hadice pro vypouštění vody, • není ucpaný odpad, • zda je vypouštěcí hadice umístěna pod maximální a nad minimální výšku (viz kapitolu »INSTALACE A PŘIPOJENÍ/ Připojení a zajištění hadice pro vypouštění vody«); poté znovu stiskněte tlačítko (9) START/ PAUZA  . Pokud se chyba vyskytne znovu, zavolejte servisního technika.
	Nadměrné použití pracího prostředku	Pokud použijete nadměrné množství pracího prostředku, může se vytvořit v bubnu větší množství pěny. Viz popis informace  .
	V oblasti pračky byl detekován únik vody.	Vypněte a znovu zapněte pračku. Proveďte vnější kontrolu spotřebiče. Pokud nic neteče, můžete pračku používat dál.
	Chyba detekce hladiny vody.	Odpojte přívodní kabel ze zásuvky; pak znovu přívodní kabel do zásuvky zastrčte a pračku zapněte. Pokud nastane chyba znovu, zavolejte servisního technika.
	Přetékání vody	Pokud je v bubnu voda, která překračuje danou hladinu, a displej hlásí chybu, prací program bude přerušen a voda z pračky bude odčerpána. Restartujte program. Pokud nastane chyba znovu, zavolejte servisního technika. Pokud je v bubnu voda, která překračuje danou hladinu, a displej hlásí chybu, zatímco pračka nadále připouští vodu, uzavřete kohoutek vody a zavolejte servisního technika.
	Nadměrné použití pracího prostředku	Pokud použijete nadměrné množství pracího prostředku, může se vytvořit v bubnu větší množství pěny. Viz popis informace  .
	Chyba ovládání motoru	Uspořádejte prádlo (zaseknuté prádlo) ručně a opakujte prací program.

Problém/ chyba	Signalizace na displeji a popis problému	Co dělat?
	Chyba při zamykání dveří	Dvířka jsou zavřená, ale není možné je zamknout. Vypněte pračku. Znovu ji zapněte a restartujte prací program. Pokud nastane chyba znovu, zavolejte servisního technika.
 	Chyba při odemykání dveří	Dveře jsou zavřené, ale nedají se odemknout. Vypněte pračku a potom ji opět zapněte. Pokud se chyba vyskytne znovu, zavolejte servisního technika. Otevření dveří viz kapitolu »PŘERUŠENÍ A ZMĚNA PROGRAMU/Ruční otevření dveří«.
	Chyba elektronické komunikace v pračce	Odpojte přívodní kabel ze zásuvky; pak znovu přívodní kabel do zásuvky zastrčte a pračku zapněte. Pokud nastane chyba znovu, zavolejte servisního technika.
	Chyba elektronické komunikace v pračce	Odpojte přívodní kabel ze zásuvky; pak znovu přívodní kabel do zásuvky zastrčte a pračku zapněte. Pokud nastane chyba znovu, zavolejte servisního technika.
	Upozornění detekčního systému na delší výkyvy napětí pračky - 180 V > U > 260 V.	Během pracího programu bylo zjištěno, že napájecí napětí na delší dobu kleslo pod 180 V nebo překročilo 260 V, což má vliv na funkčnost pračky. Zkontrolujte elektrickou síť v provozním rozsahu pračky.
	Upozornění detekčního systému na nedostatečnou frekvenci elektrické sítě (50/60 Hz).	Při spuštění pračky systém zjistil nedostatečnou frekvenci napájecího napětí, která má vliv na funkčnost pračky. Je nutné zkontrolovat a odstranit poruchy v elektrické síti.
	Spotřebič není možné připojit k síti	Chyba má vliv pouze na funkčnost praní na dálku (Remote control) (Dálkové ovládání). Nemá vliv na proces praní v ostatních programech. Kontaktujte servis.

Upozornění/informace pro uživatele, které se mohou zobrazit na displeji, jsou tyto:

Upozornění/ informace	Zobrazení na displeji	Příčina, popis chyby, co je nutno udělat?
	Probíhá funkce ANTI CREASE (OCHRANA PROTI POKRČENÍ), kterou jste spustili v rámci pracího programu.	Chcete-li zastavit funkci ANTI CREASE (OCHRANA PROTI POKRČENÍ) , otočte ovladač volby programu (1) do polohy OFF  .

Upozornění/ informace	Zobrazení na displeji	Příčina, popis chyby, co je nutno udělat?
	Upozornění k systému vypouštění vody Zobrazení upozornění  .	Upozornění na snížený průtok vody ve fázi čerpání. Zkontrolujte toto: <ul style="list-style-type: none"> • je čistý filtr čerpadla, • není ucpaná hadice pro vypouštění vody, • není ucpaný odpad, • zda je vypouštěcí hadice umístěna pod maximální a nad minimální výšku (viz kapitolu »INSTALACE A PŘIPOJENÍ/ Připojení a zajištění hadice pro vypouštění vody«);
	Upozornění systému, že má být spuštěno Drum clean (Čištění bobnu/Samočisticí program) Po ukončení pracího programu na displeji střídavě svítí znaky  a  .	V tom případě doporučujeme spustit Drum clean (Čištění bobnu/Samočisticí program).
	Upozornění detekčního systému na nadměrné pění v průběhu pracího programu.	Pokud v pračce dojde k nadměrnému pění nebo pěna přeteče přes dávkovač, je nutné vyprané prádlo důkladně vymáchat ve velkém množství vody. Vyberte si prací program bez použití pracího prostředku. <ul style="list-style-type: none"> • Doporučujeme vám, abyste si vybrali program Rinse&Softening (Máchání&Aviváž). • Přiměřeně snižte množství dávky pracího prostředku.
	Varování o výpadku proudu (»PF«/Chyba napájení)	Během pracího programu systém zjistil výpadek elektrické energie, který měl vliv na výkonost a funkčnost pracího programu. Zkontrolujte elektrickou síť v provozním rozsahu pračky.
	Upozornění – U:Lo (napětí pod 180 V)	Během pracího programu byl zjištěn dlouhodobější pokles přípojovacího napětí pod 180 V, což ovlivňuje funkčnost pračky. Zkontrolujte elektrickou síť v místě, kde je pračka v provozu.
	Displej a všechna tlačítka nereagují	Odpojte zástrčku ze zásuvky, zkontrolujte, zda je správné napájecí napětí pračky (220-240 V), pak znovu zapojte zástrčku do zásuvky a zapněte pračku.
	Upozornění – U:Hi (napětí nad 260 V)	Během pracího programu bylo zjištěno nadměrné zvýšení přípojovacího napětí nad 260 V, což ovlivňuje funkčnost pračky. Zkontrolujte elektrickou síť v místě, kde je pračka v provozu.

Upozornění/ informace	Zobrazení na displeji	Příčina, popis chyby, co je nutno udělat?
	Pračka v pohotovostním režimu, připravena na pokračování v pracím programu Symboly nastavení míry ždímání se na displeji střídavě zapnou a vypnou.	Aby prací program pokračoval dál, stlačte tlačítko (9) START/PAUZA  .
	Připraveno pro odemčení dveří Kontrolky na jednotce displeje budou blikat.	Počkejte do dokončení procesu. Nenastane-li žádná chyba po jeho dokončení, je možné spustit nový program. Voda se musí odčerpat. Počkejte až se dveře odemknou.
	Spotřebiči nelze ovládat na dálku	Spotřebič nemá dodávaný dálkový ovladač. Zkontrolujte, zda se na spotřebiči rozsvítí symbol Wi-Fi  a přesuňte tlačítko volby programu (1) do polohy REMOTE CONTROL (ConnectLife)  (DÁLKOVÉ OVLÁDÁNÍ).
	Spotřebiči se nepřipojuje k síti Wi-Fi	Spotřebič nemůže najít síť Wi-Fi. Zkontrolujte, zda máte na routeru síť 2,4 GHz a zda má zařízení dostatečně silný Wi-Fi signál.

 **Hluk a vibrace** – zkontrolujte, zda jsou nohy správně zarovnané a zda jsou pojistné matice pevně utaženy.

Nerovnoměrně rozmístěné prádlo nebo shluky prádla v bubnu pračky mohou způsobit problémy jako vibrace a hlučný provoz. Pračka tyto problémy zjistí a aktivuje UKS* (*systém kontroly stability). Menší náplně (např. jedna osuška, jeden svetr, jeden župan atd.) nebo oděvy vyrobené z materiálů se zvláštními geometrickými vlastnostmi se prakticky nedají rovnoměrně rozmístit po celém bubnu pračky (pantofle, velké předměty atd.). V důsledku toho se pračka několikrát pokusí prádlo lépe rozmístit, takže program pak déle trvá. Za extrémně nepříznivých podmínek je možné program dokončit bez cyklu odstředění.

UKS* (*systém kontroly stability) umožňuje stabilní provoz a prodlužuje životnost pračky.

Pokud problém přetrvává i po splnění výše uvedených doporučení, přivolejte autorizovaného servisního technika.

SERVIS

Než zavoláte servisního technika

Když kontaktujete servisní středisko, uveďte typ pračky (1), kód/ID (2), číslo modelu (3) a výrobní číslo (4).

Typ, kód pračky, model a sériové číslo jsou uvedené na typovém štítku umístěném na vnitřní straně dvířek pračky.

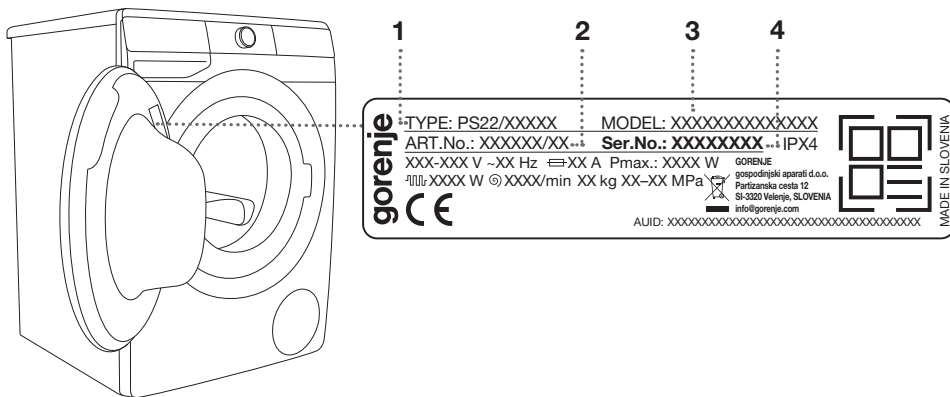

⚠ V případě závady použijte pouze schválené náhradní díly od autorizovaných výrobců.

⚠ Záruka se nevztahuje na opravu nebo záruční nárok způsobený nesprávným připojením nebo používáním pračky. V takových případech budou uživateli naúčtovány náklady na opravu.

☼ Záruka neplatí na spotřební materiály, drobné odchylky barvy, zvýšený hluk způsobený stářím spotřebiče, který nemá vliv na funkčnost spotřebiče, a estetické vady komponentů, které nemají vliv na funkčnost a bezpečnost spotřebiče.

☼ Záruka se nevztahuje na chyby nebo závady způsobené poruchami v prostředí (úder blesku, výpadky elektrické sítě, přírodní katastrofy atd.).

**Přídavné vybavení a příslušenství pro údržbu najdete na naší webové stránce:
www.gorenje.com**

DOPORUČENÍ PRO PRANÍ A EKONOMICKÉ POUŽÍVÁNÍ PRAČKY

Nové barevné prádlo perte napoprvé odděleně.

Silně znečištěné prádlo perte v menším množství, s větším množstvím pracího prášku nebo s cyklem předpírky.

Na tvrdošijné skvrny použijte před praním zvláštní odstraňovač skvrn.

U mírně znečištěného prádla doporučujeme program bez cyklu předpírky, použití kratších programů (např. **FAST (ZKRÁCENÍ)**) a nižší teplotu praní.

Pokud často perete prádlo při nižších teplotách a s tekutými pracími prostředky, mohou se začít množit bakterie, což může způsobit zápach v pračce. Pro prevenci tohoto zápachu doporučujeme občas spustit Drum clean (Čištění bobnu/Samočisticí program) (viz TABULKU PROGRAMŮ).

Doporučujeme neprat hodně malé množství prádla, protože to způsobí nadměrnou spotřebu energie a horší výkon pračky.

Složené prádlo před vložením do bubnu rozložte.
Používejte pouze prací prostředky pro praní v pračce.

Pokud má voda větší tvrdost než 14°dH, použijte změkčovač vody. Na poškození ohřívače způsobené nesprávným použitím změkčovačů vody se nevztahuje záruka. Informace o tvrdosti vody zjistíte u svého místního dodavatele vody nebo na úřadě.

Nedoporučujeme používat chlórová bělidla, protože mohou způsobit poškození ohřívače.

Do příhrádky na prací prostředek nedávejte ztvrdlé hrudky pracího prášku, protože mohou ucpat potrubí v pračce.

Při používání hustých prostředků pro péči o prádlo doporučujeme nejdříve je rozpustit ve vodě, aby neucpaly odtok z dávkovače pracího prostředku.

Tekuté prací prostředky jsou určeny pro prací programy bez cyklu předpírky.

Při vyšších rychlostech odstředění zůstane v prádle méně zbytkové vlhkosti. V důsledku toho pak bude sušení v bubnové sušičce ekonomičtější a rychlejší.

Tvrdost vody	Úrovně tvrdosti			
	°dH (°N)	m mol/l	°fH (°F)	p.p.m.
1 - měkká	< 8,4	< 1,5	< 15	< 150
2 - normální	8,4–14	1,5–2,5	15–25	150–250
3 - tvrdá	> 14	> 2,5	> 25	> 250

☼ Informace o tvrdosti vody zjistíte u svého místního dodavatele vody nebo na úřadě.

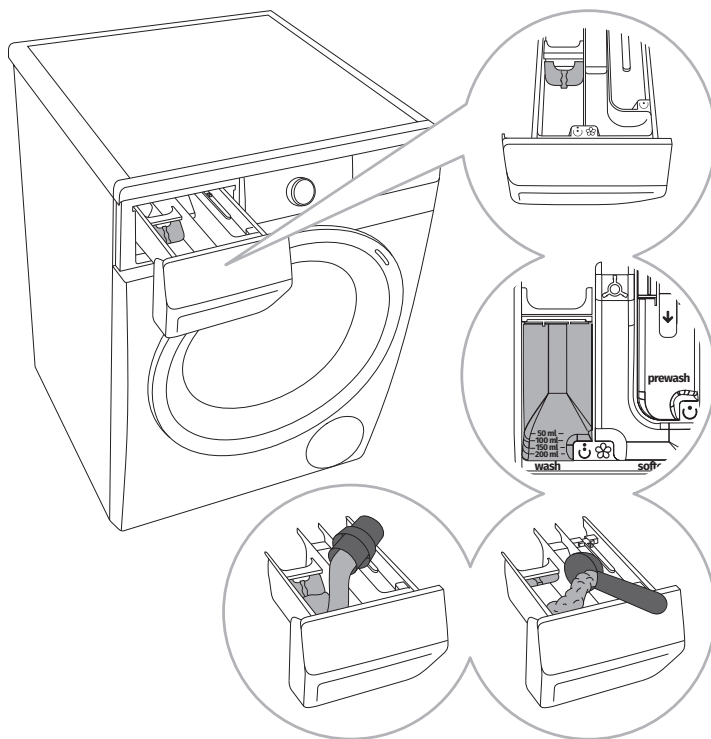

1 S pračkou je dodávána přepážka, která umožňuje dát do přihrádky pro hlavní praní ☺ (levé přihrádky) tekutý prací prostředek.

2 Ukazatel hladiny práškového a tekutého pracího prostředku.

3 Při použití práškového pracího prostředku musí být přepážka zvednutá.

4 Při použití tekutého pracího prostředku musí být přepážka spuštěná dolů.

Symbyly na přihrádkách dávkovače pracího prostředku

- ☺ předpírka
- ☺ hlavní praní
- ☼ aviváž

☞ Práškový prací prostředek doporučujeme dávat těsně před pracím cyklem. Pokud ho dáte dřív, zkontrolujte před jeho nasypáním, zda je přihrádka pro prášek v dávkovači zcela suchá: jinak může prací prášek před zahájením praní ztvrdnout.

☞ Aviváž nalijte do dávkovače do přihrádky se symbolem ☞. Dodržujte doporučení na obalu aviváže.

☞ Přihrádku na aviváž neplňte výš než ke značce max. (maximální stanovená hladina). Jinak bude aviváž přidána do prádla příliš brzy, což zhorší účinnost praní.

INFORMAČNÍ LIST

INFORMAČNÍ LIST VÝROBKU dle nařízení EU 2019/2014

(v závislosti na modelu)

Název nebo ochranná známka dodavatele:					
Adresa dodavatele (°):					
Identifikační značka modelu:					
Obecné parametry výrobku:					
Parametr	Hodnota		Parametr	Hodnota	
Jmenovitá kapacita (°) (kg)	x,x		Rozměry v cm	Výška	x
				Šířka	x
				Hloubka	x
EEI _w (°)	x,x		Třída energetické účinnosti (°)	[A/B/C/D/E/F/G] (°)	
Index prací účinnosti (°)	x,xxx		Účinnost máchání (g/kg) (°)	x,x	
Spotřeba energie v kWh na cyklus, na základě programu eco 40-60. Skutečná spotřeba energie bude záviset na tom, jak je spotřebič používán.	x,xxx		Spotřeba vody v litrech na cyklus, na základě programu eco 40-60. Skutečná spotřeba vody bude záviset na tom, jak je spotřebič používán, a na tvrdosti vody.	x	
Maximální teplota uvnitř zpracovávaných textilních výrobků (°) (v °C)	Jmenovitá kapacita	x	Zbytkový obsah vlhkosti (°) (v %)	x,x	
	Polovina	x			
	Čtvrtina	x			
Otáčky při odstředování (°) (ot/min)	Jmenovitá kapacita	x	Třída účinnosti sušení odstředováním (°)	[A/B/C/D/E/F/G] (°)	
	Polovina	x			
	Čtvrtina	x			
Trvání programu (°) (h:min)	Jmenovitá kapacita	x:xx	Typ	[vestavná/ volně stojící]	
	Polovina	x:xx			
	Čtvrtina	x:xx			
Úroveň emisí hluku šířeného vzduchem ve fázi odstředování (°) (dB(A) re 1 pW)	x		Třída emisí hluku šířeného vzduchem (°) (fáze odstředování)	[A/B/C/D] (°)	
Vypnutý stav (W)	x,xx		Pohotovostní režim (W)	x,xx	

Odložený start (W) (v příslušných případech)	x,xx	Pohotovostní režim při připojení na síť (W) (v příslušných případech)	x,xx
Minimální doba trvání záruky nabízená dodavatelem (°):			
Tento výrobek byl navržen tak, aby během pracovního cyklu uvolňoval ionty stříbra		[ANO/NE]	

Další informace:

Odkaz na internetové stránky dodavatele, kde jsou uvedeny informace podle přílohy II části 9 nařízení Komise (EU) 2019/2023 ^(a) ^(b):

- ^(a) pro program eco 40-60.
- ^(b) změny těchto položek se nepovažují za relevantní pro účely čl. 4 odst. 4 nařízení (EU) 2017/1369.
- ^(c) jestliže databáze výrobků automaticky generuje konečný obsah této buňky, dodavatel tyto údaje nezadává.

POHOTOVOSTNÍ REŽIM

Pokud po zapnutí pračky (ovladač volby programu (1)) nespustíte žádný program ani ne zvolíte žádné nastavení, displej se po 5 minutách vypne a přejde do pohotovostního režimu, aby se šetřila energie.

Displej se znovu aktivuje otočením ovladače volby programu (1).

Pokud do pěti minut po ukončení programu nic neuděláte, displej se vypne, aby se šetřila energie.

P_o = vážený výkon, když je pračka vypnutá [W]	< 0,5
P_I = vážený výkon, když je pračka v pohotovostním režimu [W]	< 0,5
T_I = čas pohotovostního režimu [min]	5,00

☼ Spotřebič s bezdrátovým připojením spotřebuje v pohotovostním režimu méně než 2 W elektriny.

LIKVIDACE

Obal je vyroben z ekologicky šetrných materiálů, které je možno recyklovat, zlikvidovat nebo zničit bez jakéhokoli ohrožení životního prostředí. Obalové materiály jsou pro tyto účely odpovídajícím způsobem označeny.



Symbol na výrobku nebo jeho obalu označuje, že výrobek nemá být likvidován jako běžný domácnostní odpad. Odveďte výrobek do autorizované sběrný odpadního elektrického a elektronického zařízení ke zpracování.

Při **likvidaci** pračky po skončení její životnosti odstraňte všechny elektrické šňůry a zničte zámek na dveřích a vypínač, aby se dveře nedaly zamknout nebo zablokovat (bezpečnost dětí).

Správná **likvidace** výrobku pomůže zabránit vzniku nepříznivých účinků na životní prostředí a zdraví osob, k nimž by mohlo dojít v případě nesprávné likvidace výrobku. Podrobné informace o likvidaci a zpracování výrobku vám na požádání poskytne příslušný místní orgán, který má na starost zacházení s odpadem, váš poskytovatel služeb likvidace odpadu nebo obchod, kde jste výrobek zakoupili.

PS22 C ADVANCED ENTRY
Wi-Fi AIRDRY



885585

cs (04-23)