

CZ

# Vážený uživateli

---

**DĚKUJEME a GRATULUJEME** vám k nákupu tohoto vysoce kvalitního výrobku Midea. Vaše chladnička Midea je navržena pro spolehlivý a bezproblémový provoz.

Pro budoucí použití si na zadní stranu výrobku nebo nad prostor pro kompresor vpravo запиšte model výrobku a sériové číslo.

Číslo Modelu \_\_\_\_\_

Sériové Číslo \_\_\_\_\_

<b>1.BEZPEČNOSTNÍ INFORMACE .....</b>	<b>3</b>
<b>2.SPRAVNÉ POUŽÍVÁNÍ CHLADNIČKY.....</b>	<b>11</b>
2.1 Umístění.....	11
2.2 Tipy Pro Úsporu Energie .....	12
2.3 Změna Světla .....	12
2.4 Začínáte Používat .....	12
2.5 Názvy Součástí .....	13
2.6 Funkce .....	14
2.7 Změna Dveří Zprava Doleva .....	17
2.8 Nivelační Patky .....	19
<b>3.ÚDRŽBA CHLADNIČKY.....</b>	<b>20</b>
3.1 Celkové Čištění .....	20
3.2 Odmrazování.....	21
3.3 Mimo Provoz .....	21
3.4 Čištění Skleněné Police .....	21
<b>4.ŘEŠENÍ PROBLÉMŮ .....</b>	<b>22</b>
<b>5.DODATEK.....</b>	<b>23</b>

# 1. BEZPEČNOSTNÍ INFORMACE

VAŠE BEZPEČNOST A BEZPEČNOST OSTATNÍCH JE VELMI DŮLEŽITÁ

Aby se zabránilo zranění uživatele nebo jiných osob a škodám na majetku, je nutné dodržovat zde uvedené pokyny. Nesprávná obsluha v důsledku ignorování pokynů může způsobit poškození nebo škodu, včetně smrti.

Míru rizika ukazují následující údaje.



Zákazu symbol

## Jedná se o symbol zákazu.

Jakékoli nedodržení pokynů označených tímto symbolem může mít za následek poškození výrobku nebo ohrožení osobní bezpečnosti uživatele.



Výstražný symbol

## Jedná se o výstražný symbol.

Je nutné, abyste při provozu důsledně dodržovali pokyny označené tímto symbolem, jinak může dojít k poškození výrobku nebo zranění osob.



Výstražný symbol

## Jedná se o výstražný symbol.

Pokyny označené tímto symbolem vyžadují zvláštní opatření. Při nedostatečné opatření může dojít k lehkému nebo středně těžkému zranění nebo poškození výrobku.

## DŮLEŽITÉ BEZPEČNOSTNÍ POKYNY



Nebezpečí Požáru / Hořlavé Materiály

### ! VAROVÁNÍ

- Tento spotřebič je určen pro použití v domácnostech a podobných zařízeních, jako jsou kuchyňky pro zaměstnance v obchodech, kancelářích a jiných pracovních prostředích; na farmách a pro zákazníky v hotelech, motelech a jiných obytných zařízeních; v zařízeních typu penzionů se snídaní; ve stravovacích zařízeních a podobných zařízeních, která nejsou určena pro maloobchod.
- Tento spotřebič není vhodný pro uživatele (včetně dětí) se sníženými fyzickými, smyslovými nebo duševními schopnostmi, nebo nedostatečnými zkušenostmi, kteří nejsou pod dohledem, nebo nevyužívají možnosti použití spotřebitelů, kteří mají důvěru.

- Děti by měly být pod dohledem, aby bylo zajištěno, že si se zařízením nebudou hrát.
- Pokud je napájecí kabel poškozen, musí být vyměněn výrobcem, jeho servisním agentem nebo podobně kvalifikovanými osobami, aby nedošlo k nebezpečí.
- V tomto spotřebiči neskladujte výbušné látky, jako jsou aerosolové nádobky s hořlavým hnacím plynem.
- Po použití a před prováděním uživatelské údržby spotřebiče musí být spotřebič odpojen od sítě.
- **VAROVÁNÍ:** Udržujte větrací otvory ve skříni spotřebiče nebo ve vestavěné konstrukci bez překážek.
- **VAROVÁNÍ:** Nepoužívejte jiná mechanická zařízení nebo jiné prostředky k urychlení procesu odmrazování než ty, které doporučuje výrobce.
- **VAROVÁNÍ:** Nepoškozujte chladicí okruh.
- **VAROVÁNÍ:** V prostoru pro skladování potravin nepoužívejte elektrické spotřebiče, pokud nejsou typu doporučeného výrobcem.
- **VAROVÁNÍ:** Chladničku opusťte v souladu s místními předpisy, protože používá hořlavý dmychací plyn a chladivo.
- **VAROVÁNÍ:** Při umístování spotřebiče dbejte na to, aby přívodní kabel nebyl zachycen nebo poškozen.
- **VAROVÁNÍ:** V zadní části spotřebiče neumísťujte více přenosných zásuvek nebo přenosných zdrojů napájení.
- Nepoužívejte prodlužovací kabely ani neuzemněné dvoukolíkové adaptéry.
- **VAROVÁNÍ:** Připojte pouze k přívodu pitné vody. (vhodné pro výrobek kostek ledu)

## **NEBEZPEČÍ**

- Před instalací příslušenství musí být chladnička odpojena od zdroje elektrického napájení.
- Chladivo a cyklopentanová pěna použité ve spotřebiči jsou hořlavé. Proto musí být spotřebič při vyřazování uchováván mimo dosah zdrojů ohně a musí být odevzdán k využití speciální sběrnou firmou s odpovídající kvalifikací, aby nedošlo k poškození životního prostředí nebo jinému poškození.

## **VAROVÁNÍ**

- Než vyhodíte starou chladničku nebo mrazničku, hrozí nebezpečí uvíznutí dítěte:
  - Sundejte dveře.
  - Ponechte police na místě, aby do nich děti nemohly snadno vlézt.

# ! VAROVÁNÍ

## Pro normu EU:

- Spotřebič mohou používat děti od 8 let a osoby se sníženými fyzickými, smyslovými nebo mentálními schopnostmi, nebo osoby s nedostatečnými zkušenostmi a znalostmi, pokud mají nad sebou dozor nebo pokud byly proškoleny ohledně bezpečného používání spotřebiče a chápou možná rizika. Děti si se zařízením nesmí hrát. Čištění a údržbu nesmí děti provádět bez dozoru. Děti ve věku od 3 do 8 let mohou nakládat a vykládat chladicí zařízení.
  - Aby nedošlo ke kontaminaci potravin, dodržujte následující pokyny:
    - Dlouhodobé otevírání dvířek může způsobit výrazné zvýšení teploty v oddílech spotřebiče.
    - Pravidelně čistěte povrchy, které mohou přijít do styku s potravinami, a přístupné odtokové systémy.
    - Vyčistěte nádrže na vodu, pokud nebyly 48 hodin používány; propláchněte vodovodní systém napojený na vodovod, pokud se voda nečerpala 5 dní. (Poznámka 1)
    - Surové maso a ryby skladujte v chladničce ve vhodných nádobách tak, aby se nedostaly do kontaktu s jinými potravinami nebo na ně nekapaly.
    - Dvou hvězdičkové **\*\*** přihrádky na mražené potraviny jsou vhodné pro skladování předem zmrazených potravin, skladování nebo výrobu zmrzliny a výrobu kostek ledu. (Poznámka 2)
    - Jedno hvězdičkové **\***, dvouhvězdičkové **\*\*** a tříhvězdičkové **\*\*\*** přihrádky nejsou vhodné pro zmrazování čerstvých potravin. (poznámka 3)
    - U spotřebičů bez 4 hvězdičkové **\*\* \*\* \*** přihrádky: tento chladicí spotřebič není vhodný pro zmrazování potravin. (Poznámka 4)
    - Pokud je chladicí spotřebič ponechán delší dobu prázdný, vypněte jej, odmrazte, vyčistěte, vysušte a nechte dvířka otevřená, abyste zabránili vzniku plísní uvnitř spotřebiče.
- Poznámka 1,2,3,4: Ověřte si, zda je použitelná podle typu oddělení vašeho výrobku.
- Pro volně stojící spotřebič: tento chladicí spotřebič není určen k použití jako vestavný spotřebič.
  - JAKOUKOLI výměnu nebo údržbu LED žárovek má provádět výrobce, jeho servisní zástupce nebo podobně kvalifikovaná osoba.
  - Tento výrobek obsahuje světelný zdroj třídy energetické účinnosti (G)

# ULOŽIT TYTO POKYNY

## TENTO SPOTŘEBIČ JE URČEN POUZE PRO POUŽITÍ V DOMÁCNOSTI

Varování Státu Kalifornie Proposition 65:

 **VAROVÁNÍ:** Rakovina a Poškození Reprodukce  
-[www.P65Warnings.ca.gov](http://www.P65Warnings.ca.gov).

## SPRÁVNÁ LIKVIDACE

### **VAROVÁNÍ**

#### Nebezpečí Udušení

**Než vyhodíte starý mrazák nebo chladničku:**

- Odstraňte dvířka nebo víko, aby se děti nemohly schovat nebo uvěznit uvnitř starého spotřebiče.
- Ponechte jakoukoli police na místě, aby do nich děti nemohly snadno vlézt.
- Nedodržení těchto pokynů může mít za následek smrt nebo poškození mozku.
- Aby se předešlo nebezpečí způsobenému nestabilitou spotřebiče, musí být upevněn v souladu s návodem.
- Připojte pouze k přívodu pitné vody. (Vhodné pro stroje na výrobu ledu)
- **ABY NEDOŠLO K UVĚZNĚNÍ DÍTĚTE, UCHOVÁVEJTE MIMO DOSAH DĚTÍ A NIKOLIV V BLÍZKOSTI MRAZNIČKY (NEBO CHLADNIČKY).** (Vhodné pro výrobky se zámky)

#### **DŮLEŽITÉ:**

Použitý hořlavý plyn a chladivo. Spotřebitel je povinen při likvidaci tohoto výrobku dodržovat Federální a Místní předpisy. Chladiva musí vypouštět licencovaný technik s certifikátem EPA v souladu se zavedenými postupy.

## VAROVÁNÍ TÝKAJÍCÍ SE ELEKTŘINY

- Při vytahování zástrčky chladničky netahajte za napájecí kabel. Pevně uchopte zástrčku a vytáhněte ji ze zásuvky.
- Pro zajištění bezpečného používání nepoškozujte napájecí kabel a nepoužívejte jej, pokud je poškozený nebo opotřebovaný.
- Používejte prosím vyhrazenou zásuvku; zásuvka nesmí být společná s jinými elektrickými spotřebiči.

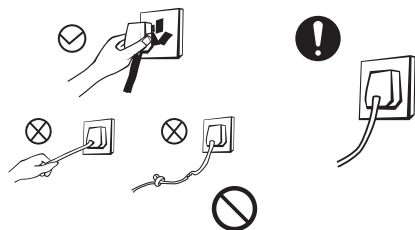

- Napájecí kabel by měl být pevně spojen se zásuvkou, jinak může dojít k požáru.
- Ujistěte se, že je uzemňovací elektroda zásuvky vybavena spolehlivým uzemňovacím vedením.
- V případě úniku plynu a jiných hořlavých látek uzavřete ventil unikajícího plynu a poté otevřete dveře a okna. Neodpojujte chladničku a další elektrické spotřebiče od sítě, protože by mohlo dojít k požáru.

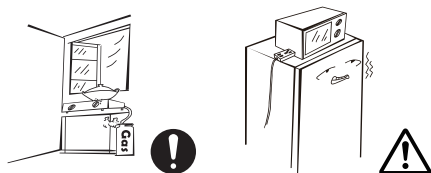

- Nepoužívejte elektrické spotřebiče na horní straně spotřebiče, pokud nejsou typu doporučeného výrobcem.

## UPOZORNĚNÍ TÝKAJÍCÍ SE UMÍSTOVÁNÍ POLOŽEK

- Do chladničky nevkládejte hořlavé, výbušné, těkavé a vysoce korozivní předměty, aby nedošlo k poškození výrobku nebo k požáru.
- Aby nedošlo k požáru, neumisťujte do blízkosti chladničky hořlavé předměty.

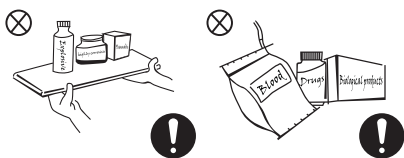

- Tento výrobek je domácí chladnička a je vhodný pouze pro skladování potravin. Podle národních norem se domácí chladnička nesmí používat k jiným účelům, například ke skladování krve, léků nebo biologických produktů.
- Neskladujte pivo, nápoje nebo jiné tekutiny v lahvích nebo uzavřených nádobách v mrazicím prostoru chladničky, jinak mohou lahve nebo uzavřené nádoby v důsledku mrazu prasknout a poškodit se.

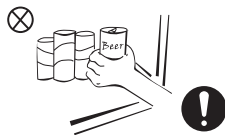



## UPOZORNĚNÍ PRO POUŽITÍ

- Chladničku svévolně nerozebírejte ani nepřestavujte, ani nepoškozujte chladicí okruh; údržbu spotřebiče musí provádět odborník.
- Poškozený napájecí kabel musí být vyměněn výrobcem, jeho oddělením údržby nebo souvisejícími odborníky, aby se předešlo nebezpečí.

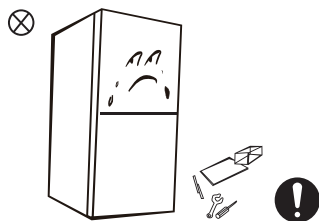

- Mezery mezi dveřmi chladničky a mezi dveřmi a tělem chladničky jsou malé, nevkládejte do těchto míst ruce, abyste si nepřiskřípli prsty. Při otevírání dveří chladničky buďte opatrní, abyste zabránili vypadnutí předmětů.
- V mrazicím prostoru za chodu chladničky nezvedejte potraviny nebo nádoby mokřýma rukama, zejména kovové nádoby, aby nedošlo k omrzlinám.

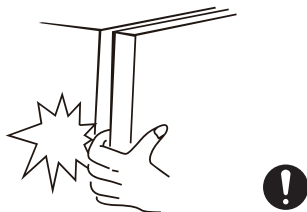

- Nedovolte dětem vstupovat do chladničky nebo do ní lézt, aby nedošlo k uzavření dětí v chladničce nebo k jejich poranění padající chladničkou.
- Chladničku neostříkujte ani neumývejte; neumísťujte ji na vlhká místa, která mohou být snadno postříkána vodou, aby nedošlo k narušení elektroizolačních vlastností chladničky.



- Nepokládejte na horní část chladničky těžké předměty, protože při otevření dveří by mohly spadnout a mohlo by dojít k náhodnému poranění.
- V případě výpadku proudu nebo čištění vytáhněte zástrčku ze zásuvky. Nepřipojujte chladničku k napájení v rozmezí pěti minut, abyste zabránili poškození kompresoru v důsledku po sobě jdoucího spouštění.

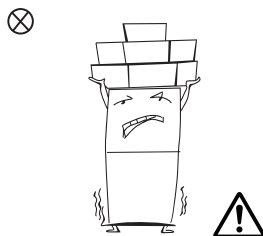

# ENERGETICKÁ VAROVÁNÍ

- 1.** Chladicí spotřebiče nemusí pracovat konzistentně (možnost rozmrazení obsahu nebo příliš vysoké teploty v prostoru pro zmrazené potraviny), pokud jsou nastaveny na delší dobu pod chladnou hranici teplotního rozsahu, pro který je chladicí spotřebič určen.
- 2.** Šumivé nápoje by neměly být skladovány v mrazicích oddílech nebo skříních na potraviny nebo v oddílech či skříních s nízkou teplotou, protože některé výrobky, jako je vodní led, by se neměly konzumovat příliš studené;
- 3.** Nepřekračujte dobu skladování doporučenou výrobcí potravin pro všechny druhy potravin a zejména pro komerčně rychle zmrazené potraviny v mrazničkách a mrazicích boxech nebo skříních
- 4.** Při odmrazování chladicího zařízení zabraňte přílišnému zvýšení teploty zmrazených potravin, například zabalením zmrazených potravin do několika vrstev novin.
- 5.** Zvýšení teploty zmrazených potravin při ručním odmrazování, údržbě nebo čištění může zkrátit dobu skladování

## LIKVIDACE



Chladivo a cyklopentanová pěna používané v chladničce jsou flambilní. Proto musí být chladnička při vyřazování uchovávána mimo dosah jakéhokoli zdroje filtrů a musí být zhodnocena speciální společností s příslušnou kvalifikací, aby nedošlo k poškození životního prostředí nebo jinému poškození.



Po vyřazení chladničky demontujte dveře a odstraňte těsnění dveří a polic; dveře a police umístěte na vhodné místo, aby nedošlo k zachycení dítěte.

Správné zneškodňování tohoto přípravku:



Toto označení znamená, že tento výrobek by neměl být likvidován společně s ostatními odpady z domácnosti. Abyste předešli možnému poškození životního prostředí nebo lidského zdraví v důsledku nekontrolované likvidace odpadu, recyklujte jej zodpovědně a podpořte tak udržitelné opětovné využívání materiálových zdrojů. Chcete-li vrátit použité zařízení, použijte systém pro vrácení a vyzvednutí nebo se obraťte na prodejce, u kterého byl výrobek zakoupen. Tento výrobek se odevzdává k ekologické recyklaci.

## 2. SPRÁVNÉ POUŽÍVÁNÍ CHLADNIČKY

### 2.1 UMÍSTĚNÍ

- Před použitím odstraňte všechny obalové materiály včetně spodních podložek, pěnových podložek a pásek uvnitř chladničky; strhněte ochrannou fólii na dveřích a těle chladničky.

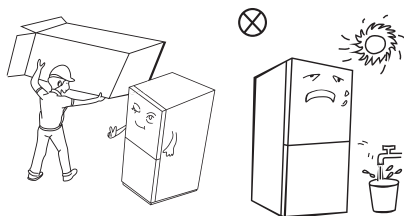

- Nevystavujte teplu a zamezte přímému slunečnímu záření. Mrazničku neumísťujte na vlhká nebo mokrá místa, aby nedošlo ke korozi nebo snížení izolačního účinku.
- Chladničku neostříkujte ani neumývejte; neumísťujte ji na vlhká místa, která mohou být snadno postříkána vodou, aby nedošlo k narušení elektroizolačních vlastností chladničky.

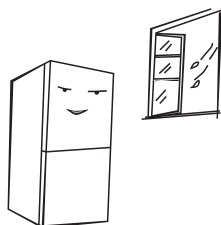

- Prostor na horní straně chladničky musí být větší než 10 cm a chladnička by měla být umístěna u stěny ve vzdálenosti větší než 10 cm, aby se usnadnil odvod tepla.

Vyhradte dostatek místa pro pohodlné otevírání dveří a zásuvek nebo pro výpis od distributora.

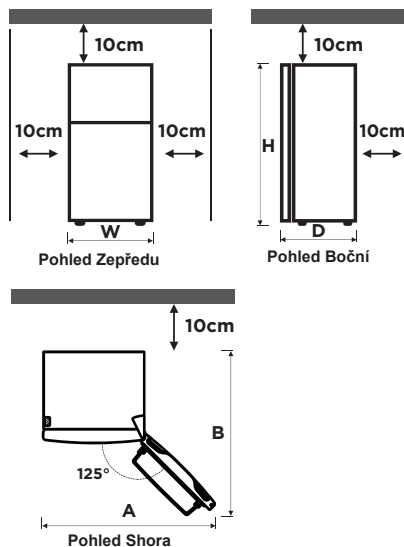

	MDRB470	MDRB521
Šířka „W“	595	595
Hloubka „D“	660	660/678/700
Výška „H“	1850	2010
A	1020	1020
B	1250	1250/1268/1280

(jednotka: mm)

Naměřené hodnoty ve výše uvedené tabulce se mohou lišit v závislosti na způsobu měření.

#### POZNÁMKA:

Tuto chladničku je třeba instalovat samostatně a nelze ji použít jako vestavnou. V opačném případě způsobí problémy, jako je neúspěšná instalace do skříně, sníží se výkon a životnost výrobku. A výrobce neposkytuje základní záruku na výrobek.

## 2.2 TIPY PRO ÚSPORU ENERGIE

- Spotřebič by měl být umístěn v nejchladnější části místnosti, mimo dosah tepelných spotřebičů nebo topných kanálů a mimo dosah přímého slunečního záření.
- Před vložením do spotřebiče nechte horké potraviny vychladnout na pokojovou teplotu. Přetížení spotřebiče nutí kompresor k delšímu provozu. Potraviny, které se zmrazují příliš pomalu, mohou ztratit kvalitu nebo se zkazit.
- Nezapomeňte potraviny řádně zabalit a nádoby před vložením do spotřebiče vytřete dosucha. Tím se snižuje tvorba námrazy uvnitř spotřebiče.
- Zásobník na spotřebiče by neměl být vyložen hliníkovou fólií, voskovým papírem nebo papírovými utěrkami. Podložky brání cirkulaci studeného vzduchu a snižují účinnost spotřebiče.
- Uspořádejte a označte potraviny, abyste omezili otevírání dveří a delší hledání. Vyjměte najednou jen tolik položek, kolik je potřeba, a co nejdříve zavřete dveře.

## 2.3 ZMĚNA SVĚTLA

- Jakoukoli výměnu nebo údržbu LED žárovek má provádět výrobce, jeho servisní zástupce nebo podobně kvalifikovaná osoba.

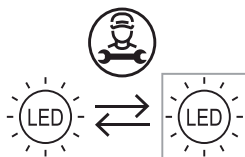

- Světelný zdroj v tomto výrobku může vyměnit pouze kvalifikovaný technik.

	1. Před vyjmutím vyjměte zástrčku.
	2. Stínidlo sejměte šroubovákem.
	3. Sundejte panel lampy.
	4. Odstraňte přípojovací svorku.

## 2.4 ZAČÍNÁTE POUŽÍVAT

- Před prvním spuštěním nechte chladničku dvě hodiny v klidu, než ji připojíte k napájení.
- Před vložením čerstvých nebo zmrazených potravin by měla být chladnička v provozu 2 až 3 hodiny, v létě při vysoké okolní teplotě více než 4 hodiny.

### POZNÁMKA

Tento výrobek se nedoporučuje používat se zásuvkami nebo hlavním vypínačem s funkcí A/GFCI, jinak může dojít k falešnému vypnutí.

1. nepředstavuje bezpečnostní riziko, když se o něj zakopne.
2. Pokud vypínání přetrvává, doporučujeme vyměnit zásuvky nebo hlavní vypínač bez funkce A/GFCI.

## 2.5 NÁZVY SOUČÁSTÍ

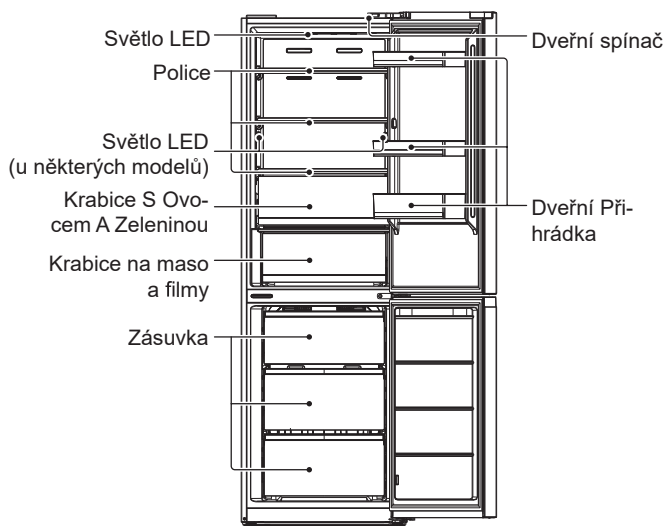

Výše uvedený obrázek je pouze orientační. Skutečná konfigurace bude záviset na fyzickém produktu nebo prohlášení distributora

### Chladicí komora

- Chladicí Komora je vhodná pro krátkodobé skladování různých druhů ovoce, zeleniny, nápojů a dalších potravin, doporučená doba skladování je 3 až 5 dní.
- Uvařené pokrmy se do chladicího prostoru vkládají až po ochlazení na pokojovou teplotu.
- Potraviny se doporučuje před uložením do chladničky uzavřít.
- Skleněné police lze nastavit nahoru nebo dolů, abyste měli dostatek úložného prostoru a mohli je snadno používat.

### Mrazicí komora

- Nízkoteplotní mrazicí komora může udržet potraviny dlouho čerstvé a používá se především ke skladování zmrazených potravin a výrobě ledu.
- Mrazicí komora je vhodná pro skladování masa, ryb, rýžových kuliček a dalších potravin, které se nespotebouvávají v krátké době.
- Kousky masa je vhodné rozdělit na malé kousky pro rychlé zmrazení a snadný přístup. Vezměte prosím na vědomí, že potraviny musí být spotřebovány v rámci doby trvanlivosti.

Zásuvky, boxy na potraviny, police atd. umístěné podle polohy na obrázku výše jsou energeticky neúčinnější.

## 2.6 FUNKCE (volitelné)

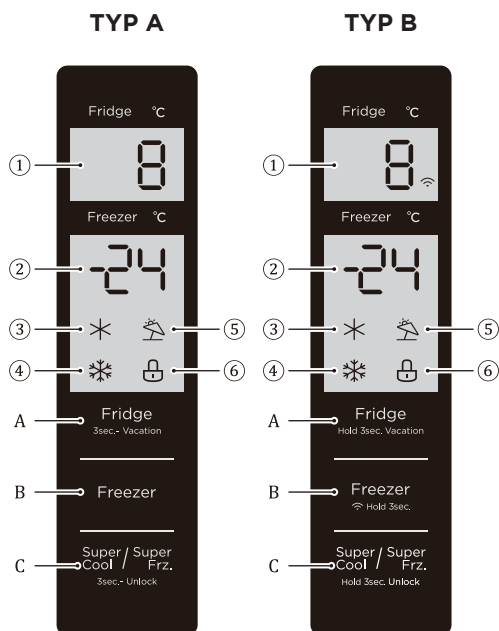

① Oblast zobrazení teploty v chladicí komoře

② Oblast zobrazení teploty v mrazicí komora

③ Ikona Quick cool (Rychlá chlazení)

④ Ikona Quick freeze (Rychlého zmrazení)

⑤ Ikona Vacation (Dovolené)

⑥ Ikona Lock (Zámku)

A. Tlačítko Temperature setting (Nastavení teploty) chladicí komory

B. Tlačítko Temperature setting (Nastavení teploty) mrazicí komora

C. Tlačítko Super cool/super freezing (Super chlazení/super mrazení)

### • Displej

Při prvním zapnutí chladničky se celý panel displeje na 3 sekundy rozzáří. Poté panel displeje přejde do normálního zobrazení. Při prvním použití chladničky jsou výchozí nastavené teploty chladicí komora a mrazicí komory 5 °C / -18 °C.

Při výskytu chyby se na panelu displeje zobrazí kód chyby (viz následující strana); za normálního chodu se na panelu displeje zobrazuje nastavená teplota chladicí komory, mrazicí komory.

Za normálního provozu, pokud

během 30 s nedojde k žádné operaci nebo otevření dveří, panel displeje se uzamkne, světlo panelu displeje  zhasne po 30 s trvání uzamčeného stavu

### • Zamknout / odemknout

Ve stavu bez uzamčení přejděte stisknutím a podržením tlačítka  na 3 sekundy do stavu uzamčení a zazní zvukový signál uzamčení.

V uzamčeném stavu stiskněte a podržte tlačítko  po dobu 3 sekund, čímž přejdete do odemčeného stavu a zazní

odemykací bzučák.

Po 30 sekundách bez stisknutí tlačítka přejde automaticky do uzamčeného stavu a externí zobrazovací panel s hudebním bzučákem současně vydá zvukový signál zámku.

Operaci uvolnění zvukového signálu alarmu lze provést v uzamčeném stavu a všechny ostatní operace s klíčem je nutné provést v odemčeném stavu.

Pokud je operace v uzamčeném stavu, zobrazí se chybový bzučák.

- **Nastavení teploty chladicí komory**

Kliknutím na tlačítko Fridge 3sec. - Vacation změníte nastavenou teplotu chladicí komory, při každém kliknutí na tlačítko nastavení teploty chladicí komory se nastavená teplota sníží o 1 °C.

Rozsah nastavení teploty chladicí komory je 2 °C ~ 8 °C. Pokud je nastavená teplota 2 °C.

Po opětovném kliknutí na tlačítko se nastavená teplota chladicí komory přepne na 8 °C.

- **Nastavení teploty mrazicí komora**

Kliknutím na tlačítko Freezer (Zmrazení) změníte nastavenou teplotu mrazicí komory, při každém kliknutí na tlačítko nastavení teploty mrazicí komory se nastavená teplota sníží o 1 °C.

Rozsah nastavení teploty pro mrazicí komoru je -24 ~ -16 °C.

Když je teplota -24 °C, klikněte na tlačítko znovu, nastavená teplota mrazicí komory se přepne na -16 °C

- **Režim Vacation (Dovolené)**

Dlouhým stisknutím tlačítka

refrigeration temperature adjustment (nastavení teploty chlazení) (3 s) nastavíte/zrušíte holiday (prázdninový) režim.

Při nastavení holiday (prázdninový) režimu se vypne chlazení, zhasne oblast zobrazení teploty chlazení a mrazení se automaticky nastaví na -18 °C;

Nastavením tlačítek refrigeration/freezing/super cool (chlazení/mrazení/super chlazení) a super freezer (super mrazení) ukončíte holiday (prázdninový) režim.

Po opuštění holiday (prázdninový) režimu se nastavená teplota chlazení automaticky vrátí na nastavenou teplotu před holiday (prázdninový) režimem; nastavená teplota mrazení se automaticky vrátí na nastavenou teplotu před holiday (prázdninový) režimem; přejděte do normal operation (normálního provozního) režimu.

- **Režim Super freeze (super zmrazení)**

Režim super cool (superchlazení) a super freezer (super zmrazení), stiskněte tlačítko Super / Super Cool / Frz 3sec. on/off, pořadí nastavení je: super cool -> super freezer -> cancel (super chlazení -> super zmrazení -> zrušit).

Při nastavení/zrušení režimu super cool (super chlazení) se zapne/vypne příslušná ikona super cool (super chlazení).

Při nastavení režimu super cool (super chlazení) se chlazení automaticky nastaví na 2°C.

Po ukončení režimu super-cool (super chlazení) se nastavená teplota chladicího prostoru

automaticky vrátí na nastavenou teplotu před režimem quick-cooling (rychlá chlazení).

Když je nastaven režim super-freezer (super mrazničky), svítí příslušná ikona super-freezer (super mrazničky).

Pokud je nastaven režim super-freezer (super mrazničky), mrazení se automaticky nastaví na -24°C;

Po ukončení režimu super-freezer (super mrazničky) se nastavená teplota mrazicího oddílu automaticky vrátí na teplotu nastavenou před režimem super-freezer (super mrazničky);

Režim Super cool (Super chlazení) se automaticky vypne na 6H.

Režim Super-freezer (Super mrazničky) se automaticky vypne na 24H.

**Doporučené nastavení: Chladicí komora 4 °C, mrazicí komora -18°C.**

## POZNÁMKA

Funkce rychlého zmrazení je navržena tak, aby zachovala nutriční hodnotu potravin v mrazničce. Dokáže zmrazit potraviny v co nejkratší době. Pokud se zmrazuje velké množství potravin najednou, doporučujeme, aby uživatel zapnul funkci rychlého zmrazení a potraviny vložil dovnitř. V tomto okamžiku se zvýší rychlost mrazení mrazicího oddílu, což může potraviny rychle zmrazit, účinně uzamknout výživové látky a usnadnit jejich skladování.

## • Varování při otevření a ovládání alarmu

Pokud jsou dveře chladničky otevřené po dobu 120 sekund bez zavření, bzučák bude alarmovat, dokud se dveře chladničky nezavřou; jakýkoli klíč zruší alarm bzučáku.





## Indikace poruchy

Následující varování zobrazená na displeji indikují odpovídající závady lednice. Ačkoli lednice může mít i nadále funkci skladování za studena s následujícími poruchami, uživatel by měl kontaktovat odborníka na údržbu, aby zajistil optimální provoz spotřebiče.

Kód Poruchy	Popis Poruchy
E1	Porucha teplotního senzoru chladicí komory
E2	Porucha teplotního senzoru mrazicí komora
E3	Porucha teplotního čidla v zóně masa a ryb
E5	Chyba obvodu detekce snímače odmrazování a zmrazení
E6	Chyba v komunikaci
E7	Chyba čidla okolní teploty



## 2.7 ZMĚNA DVEŘÍ Z PRAVA DO LEVA

Seznam nástrojů, které má uživatel poskytnout	
	Křížový šroubovák
	Nůž na tmel Šroubovák s tenkou čepelí
	Nástrčný klíč 5/16" a ráčna
	Maskovací páska

Díly, které se mají použít pro reverzní dveře			
SN	Část	Množství	Poznámky
1	Horní závěs	1	Předinstalovaná na chladničce, při výměně dveří se vyjme a ponechá
2	Horní kryt závěsu	1	
3	Ozdobný kryt	1	
4	Samočinné zamykání dveří	2	
5	Střední závěs	1	
6	Ozdobný kryt	1	Předinstalovaná na chladničce a určená k použití při výměně dveří
7	Spodní závěs	1	
8	Nivelační patky	1	V příloženém plastovém sáčku je vyjměte pro použití, když jsou dveře obrácené
9	Levý horní závěs	1	
10	Levý horní kryt závěsu	1	
11	Samočinné zamykání levých dveří	2	
12	Pravý plastový kryt	1	

- Před provedením této operace spotřebič vypněte. Odstraňte všechny potraviny z dveřních polic.
- Odstraňte ozdobný kryt levého horního závěsu, kryt pravého horního závěsu a pravý horní závěs a odpojte pravé signální vedení (svorka signálního vedení 1, 2) v horní části tělesa skříně

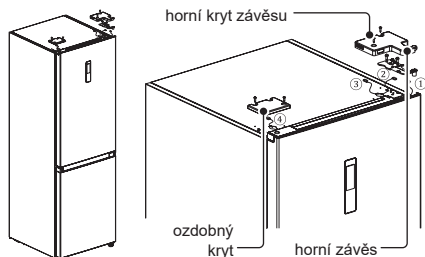

- Vyjměte těleso chladicích dveří (dávajte pozor, abyste neztratili malé části, jako je objímka hřídele a doraz na dveřích);

Vyjměte prostřední závěs a odstraňte ozdobný kryt otvoru pro závěs na druhé straně.

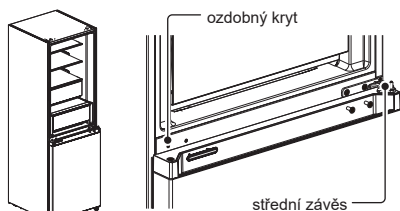

- Vyjměte těleso mrazicích dveří (dávajte pozor, abyste neztratili drobné součásti, jako je objímka hřídele a doraz na dveřích).

Odstraňte závěs a nastavte úhel. Vyjměte a nainstalujte hřídel spodního závěsu na druhou stranu závěsu a nainstalujte upravený spodní závěs na druhou stranu skříně.

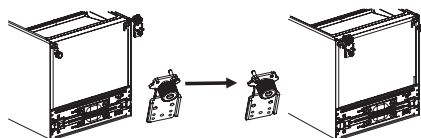

## Vyměňte dveře chladničky:

Odstraňte krycí desku horního koncového krytu chladicích dveří a levý ozdobný kryt. Nainstalujte horní objímku hřídele a signální vedení tělesa dveří na druhou stranu a zakryjte horní koncovou krycí desku. Vyměňte pravý ozdobný kryt z sáčku s příslušenstvím a nainstalujte jej na druhou stranu horního koncového krytu.

Vyjměte dveřní samosvor, dveřní zarážku a objímku hřídele chladicích dveří, vyjměte levou dveřní samosvorku z vaku s příslušenstvím, nainstalujte ji na levou stranu spodního čelního krytu chladicích dveří, vyměňte dveřní zarážku a objímku hřídele na levou stranu spodního čelního krytu chladicích dveří

- Výměna mrazicích dveří

Vyjměte objímku hřídele a víčko horního koncového krytu mrazicích dvířek a nainstalujte je na levou a pravou výměnnou pozici.

Vyjměte dveřní samosvor, zarážku dveří a objímku hřídele mrazicích dveří, vyjměte levý dveřní samosvor ze sáčku s příslušenstvím, nainstalujte jej na levou stranu spodního čelního krytu mrazicích dveří, vyměňte zarážku dveří a objímku hřídele na levou stranu spodního čelního krytu mrazicích dveří.

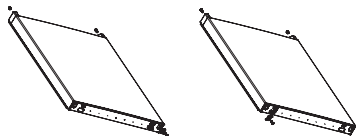

- Nainstalujte vyměněná mrazicí dvířka na spodní závěs, poté nainstalujte prostřední závěs a zakryjte ozdobný kryt otvoru pro závěs.

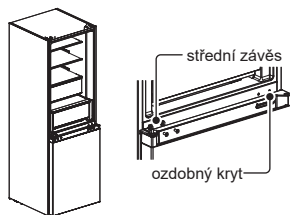

- Vyjměte kryt levého horního závěsu a levý horní závěs z brašny s příslušenstvím.

Umístěte tělo chladicích dveří na prostřední závěs a nainstalujte levý horní závěs. Připojte horní signální vedení 4 chladničky k signálnímu vedení 1 těla dveří a signálnímu vedení 2 k signálnímu vedení 3. Nakonec vyměňte ozdobný kryt závěsu na pravé straně tělesa skříně (poznámka: při výměně ozdobného krytu závěsu na pravé straně tělesa skříně je třeba odříznout dvě vložky na ozdobném krytu závěsu (jak je znázorněno na obrázku))

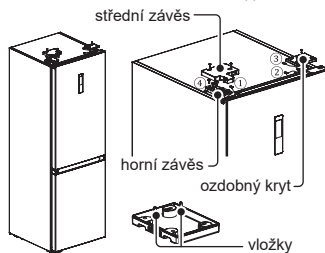

**Výše uvedený obrázek je pouze orientační. Skutečná konfigurace bude záviset na fyzickém produktu nebo prohlášení distributora**

## 2.8 NIVELAČNÍ PATKY

- Bezpečnostní opatření před provozem:

Před použitím příslušenství je třeba zajistit, aby byla chladnička odpojena od napájení.

Před seřizením nivelačních patek je třeba učinit opatření, aby nedošlo ke zranění osob.

- Schéma nivelačních nožek.

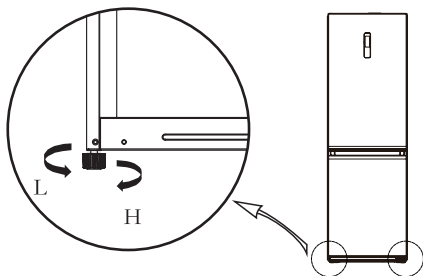

- Postupy nastavení:

- Otáčením nožek ve směru hodinových ručiček chladničku zvedněte;
- Otáčením nožek proti směru hodinových ručiček chladničku snížíte;
- Nastavte pravou a levou nožku podle výše uvedených postupů do vodorovné polohy.

### DŮLEŽITÉ:

Výše uvedený obrázek je pouze orientační. Skutečná konfigurace bude záviset na fyzickém produktu nebo prohlášení distributora

## 3. ÚDRŽBA CHLADNIČKY

### 3.1 CELKOVÉ ČIŠTĚNÍ

- Prach za chladničkou a na zemi musí být včasné čištěn, aby se zlepšil chladicí účinek a úspora energie.
- Pravidelně kontrolujte těsnění dvířek, abyste se ujistili, že v něm nejsou žádné nečistoty. Těsnění dveří čistíte měkkým hadříkem navlhčeným mýdlovou vodou nebo zředěným čisticím prostředkem.
- Vnitřek chladničky by se měl pravidelně čistit, aby se zabránilo zápachu.
- Před čištěním vnitřního prostoru vypněte napájení, vyjměte všechny potraviny, nápoje, police, zásuvky atd.
- Vnitřek chladničky vyčistíte měkkým hadříkem nebo houbou se dvěma lžicemi jedlé sody a čtvrt litrem teplé vody. Poté jej opláchněte vodou a otřete. Po vyčištění otevřete dvířka a nechte je přirozeně vyschnout, než zapnete napájení.
- Místa, která se v chladničce obtížně čistí (např. úzká souvrství, mezery nebo rohy), se doporučuje pravidelně otírat měkkým hadrem, měkkým kartáčem apod. a v případě potřeby kombinovat s některými pomocnými nástroji (např. tenkými špejlemi), aby se v těchto místech nehromadily nečistoty nebo bakterie.
- Nepoužívejte mýdlo, čisticí prostředky, prášek na drhnutí, čisticí prostředky ve spreji apod., protože mohou způsobit zápach uvnitř chladničky nebo kontaminaci potravin.
- Rám na láhve, police a zásuvky čistíte měkkým hadříkem navlhčeným mýdlovou vodou nebo

zředěným čisticím prostředkem.

Osušte je měkkým hadříkem nebo je vysušte přirozeně.

- Vnější povrch chladničky otřete měkkým hadříkem navlhčeným mýdlovou vodou, saponátem apod. a poté otřete do sucha.
- Nepoužívejte tvrdé kartáče, čisté ocelové kuličky, drátěné kartáče, abrazivní prostředky (např. zubní pasty), organická rozpouštědla (např. alkohol, aceton, banánový olej atd.), vařící vodu, kyselé nebo zásadité předměty, které mohou poškodit povrch a vnitřek chladničky. Vroucí voda a organická rozpouštědla, jako je benzen, mohou deformovat nebo poškodit plastové díly.
- Při čištění neoplachujte přímo vodou nebo jinými kapalinami, aby nedošlo ke zkratu nebo ovlivnění elektrické izolace po ponoření.



Pro rozmrazování a čištění odpojte chladničku od sítě.

## 3.2 ODMRAZOVÁNÍ

- Chladnička je vyrobena na principu chlazení vzduchem, a proto má funkci automatic defrosting (automatického odmrazování). Námraza vzniklou změnou ročního období nebo teploty lze také odstranit ručně odpojením spotřebiče od napájení nebo ořtením suchou utěrkou.

## 3.3 MIMO PROVOZ

- Výpadek napájení: V případě výpadku proudu, i když je léto, lze potraviny uvnitř spotřebiče uchovávat několik hodin; během výpadku proudu se zkrátí doba otevírání dvířek a do spotřebiče se již nevkládají žádné čerstvé potraviny.
- Dlouhodobé nepoužívání: Spotřebič se odpojí od sítě a poté se vyčistí; poté se dvířka nechají otevřená, aby se zabránilo zápachu.
- Stěhování: Před přemístěním chladničky vyjměte všechny předměty zevnitř, připevněte páskou skleněnou přepážku, držák zeleniny, zásuvky mrazicí komory atd. a utáhněte vyrovnávací nožičky; zavřete dveře a připevněte je páskou. Během přemístování nesmí být spotřebič položen vzhůru nohama nebo ve vodorovné poloze, ani nesmí být vibrován; náklon během přemístování nesmí být větší než 45°.

### DŮLEŽITÉ:

Po spuštění musí spotřebič běžet nepřetržitě. Obecně platí, že provoz spotřebiče nesmí být přerušován, jinak může dojít ke snížení životnosti

## 3.4 ČIŠTĚNÍ SKLENĚNÉ POLICE

- Vyjměte zásuvku na skleněnou polici;
- Zvedněte přední část skleněné police (asi o 60°) a poté ji vytáhněte;
- Vyjměte skleněnou polici a podle potřeby ji vyčistěte;
- Opačným postupem se instaluje skleněná police.

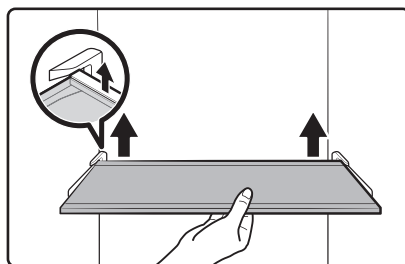

Výše uvedený obrázek je pouze orientační. Skutečná konfigurace bude záviset na fyzickém produktu nebo prohlášení distributora

## 4. ŘEŠENÍ PROBLÉMŮ

Následující jednoduché problémy může řešit uživatel. Pokud se problémy nevyřeší, zavolejte prosím na oddělení poprodejního servisu.

Bezpečnostní Informace	Neúspěšná operace	Zkontrolujte, zda je spotřebič připojen k napájení nebo zda je zástrčka v dobrém kontaktu
		Zkontrolujte, zda není napětí příliš nízké
		Zkontrolujte, zda nedošlo k výpadku napájení nebo k vypnutí dílčích obvodů
Správné Používání Chladničky	Zápach	Páchnoucí potraviny musí být pevně zabaleny
		Zkontrolujte, zda se v ní nenachází zkažené potraviny Vyčistěte vnitřek chladničky
Údržba Chladničky	Dlouhodobý provoz kompresoru	Dlouhý provoz chladničky je normální v létě, kdy je okolní teplota vysoká. Není vhodné mít ve spotřebiči příliš mnoho potravin najednou
		Potraviny musí před vložením do spotřebiče vychladnout Dveře se otevírají příliš často
Řešení problémů	Světlo se nerozsvítí	Zkontrolujte, zda je chladnička připojena k napájení a zda není poškozena kontrolka osvětlení
		Nechte si světlo vyměnit u odborníka
Dodatek	Dveře nelze řádně zavřít	Dveře se zasekávají o obaly s potravinami. Je v nich umístěno příliš mnoho potravin
		Chladnička je nakloněná.
	Hlasité zvuky	Zkontrolujte, zda je podlaha rovná a zda je chladnička stabilně umístěna.
		Zkontrolujte, zda je příslušenství umístěno na správných místech
	Těsnění dveří netěsní	Odstraňte cizí tělesa na těsnění dveří
		Zahřátí těsnění dveří a jeho následné ochlazení pro obnovu (nebo jej vyfoukejte elektrickým vysoušečem či použijte horký ručník k ohřevu)
	Přeplnění vodní nádrže	V komoře je příliš mnoho potravin nebo uložené potraviny obsahují příliš mnoho vody, což vede k silnému rozmrazování
		Dveře nejsou správně zavřené, což vede k namrzání v důsledku přístupu vzduchu a zvýšenému množství vody v důsledku odmrazování
	Horké bydlení	Odvádění tepla vestavěného kondenzátoru přes kryt, což je normální. Když se kryt zahřeje v důsledku vysoké okolní teploty, skladování příliš velkého množství potravin nebo vypnutí kompresoru, zajistěte zvukovou ventilaci, abyste usnadnili odvádění tepla
		Kondenzace na vnějším povrchu a těsnění dveří chladničky je normální, pokud je okolní vlhkost příliš vysoká. Kondenzát stačí otřít čistou utěrkou.
	Abnormální hluk	Bzučet: Kompresor může během provozu vydávat bzučení, které je hlasité zejména při spuštění nebo zastavení. To je normální.
		Vrzání: Chladivo proudící uvnitř spotřebiče může vřzat, což je normální.

## 5. DODATEK

### Pokyny k Instalaci

#### Pro chladicí zařízení s klimatickou třídou

V závislosti na klimatické třídě je tento chladicí přístroj určen k použití v rozmezí okolní teploty podle následující tabulky.

Klimatickou třídu najdete na výrobním štítku. Výrobek nemusí správně fungovat při teplotách mimo uvedený rozsah.

Klimatickou třídu najdete na štítku uvnitř chladničky.

#### Efektivní teplotní rozsah

Chladnička je navržena tak, aby normálně fungovala v teplotním rozsahu stanoveném její třídou.

Třída	Symbol	Rozsah okolní teploty °C	
		IEC 62552 (ISO 15502)	ISO 8561
Rozšířený mírný pás	SN	+ 10 až + 32	+ 10 až + 32
Mírný pás	N	+ 16 až + 32	+ 16 až + 32
Subtropický	ST	+ 16 až + 38	+ 18 až + 38
Tropické	T	+ 16 až + 43	+ 18 až + 43

#### POZNÁMKA

Chladicí výkon a spotřeba energie chladničky mohou být ovlivněny okolní teplotou, četností otevírání dveří a umístěním chladničky. Doporučujeme upravit nastavení teploty podle potřeby.

## Jak skladovat, aby se co nejlépe uchovaly (pouze pro příslušné modely)

Potraviny přikryjte, aby se v nich udržela vlhkost a nepřejímaly pachy z jiných potravin. Velký hrnec jídla, jako je polévka nebo dušené maso, je třeba před uložením do chladničky rozdělit na malé porce a vložit do mělkých nádob. Velký kus masa nebo drůbeže vcelku by se měl před uložením do chladničky rozdělit na menší kousky nebo umístit do mělkých nádob.

### Umístění Potravin

Police	Police jsou nastavitelné, aby se do nich vešly různé obaly.
Specializovaný oddíl (pouze u příslušných modelů)	Uzavřené zásuvky crisper poskytují optimální prostředí pro skladování ovoce a zeleniny. Zelenina vyžaduje vyšší vlhkost, zatímco ovoce nižší vlhkost. Crispery jsou vybaveny regulačním zařízením pro kontrolu úrovně vlhkosti. (*V závislosti na modelu a možnostech) Zásuvka na maso s nastavitelnou teplotou maximalizuje dobu skladování masa a sýrů.
Uloženo na dveřích	Ve dveřích neskladujte potraviny podléhající rychlé zkáze. Vejce by se měla skladovat v krabičce na polici. Teplota úložných boxů ve dveřích kolísá více než teplota ve skříni. Dveře nechte co nejvíce zavřené.
Mrazicí Oddíl	V mrazicím prostoru můžete skladovat zmrazené potraviny, vyrábět kostky ledu a zmrazovat čerstvé potraviny.

### POZNÁMKA

Pouze čerstvé, nepoškozené potraviny z mrazničky. Potraviny určené ke zmrazení uchovávejte odděleně od již zmrazených potravin. Aby potraviny neztratily chuť nebo nevyschly, ukládejte je do vzduchotěsných nádob.



## Tabulka Skladování V Chladniče A Mrazniče

Trvanlivost čerstvosti závisí na teplotě a působení vlhkosti. Vzhledem k tomu, že data výrobku nejsou vodítkem pro bezpečné používání výrobku, nahlédněte do této tabulky a řiďte se těmito radami.

### Mléčné výrobky

Produkt	Chladnička	Mrazák
Mléko	1 týden	1 měsíc
Máslo	2 týdny	12 měsíců
Zmrzlina	-	2-3 týdny
Přírodní sýr	1 měsíc	4-6 měsíců
Smetanový sýr	2 týdny	Nedoporučuje se
Jogurt	1 měsíc	-

### Maso

Produkt	Chladnička	Mrazák
Čerstvé pečeně, steaky, kotlety	3-4 dny	2-3 měsíců
Čerstvé mleté maso, dušené maso	1-2 dny	3-4 měsíců
Slanina	7 dny	1 měsíc
Klobásy, syrové z vepřového, hovězího a krutího masa	1-2 dny	1-2 měsíců

### Drůbež / Vejce

Produkt	Chladnička	Mrazák
Čerstvá drůbež	2 dny	6-8 měsíců
Drůbeží salát	1 den	-
Vejce, Čerstvá ve skořápce	2-4 týdny	Nedoporučuje se

### Ryby / Mořské plody

Produkt	Chladnička	Mrazák
Čerstvé ryby	1-2 dny	3-6 měsíců
Vařené ryby	3-4 dny	1 měsíc
Rybí salát	1 den	Nedoporučuje se
Sušené nebo nakládané ryby	3-4 týdny	-

### Ovoce

Produkt	Chladnička	Mrazák
Jablka	1 měsíc	-
Broskve	2-3 týdny	-
Ananas	1 týden	-
Ostatní čerstvé ovoce	3-5 dny	9-12 měsíců

### Zelenina

Produkt	Chladnička	Mrazák
Chřest	2-3 dny	-
Brokolice, Růžičková kapusta, zelený hrášek, houby	3-5 dny	-
Zelí, květák, celer, okurky, salát	1 týden	-
Mrkev, řepa, ředkvičky	2 týdny	-

# SPECIÁLNÍ PRO NOVOU EVROPSKOU NORMU

Objednané díly uvedené v následující tabulce lze získat v kanálu poskytovatele služeb

Objednaný díl	Poskytuje	Minimální doba potřebná pro poskytnutí
Termostaty	Profesionální pracovníci údržby	Nejméně 7 let po uvedení posledního modelu na trh
Teplotní čidla	Profesionální pracovníci údržby	Nejméně 7 let po uvedení posledního modelu na trh
Desky s plošnými spoji	Profesionální pracovníci údržby	Nejméně 7 let po uvedení posledního modelu na trh
Zdroje světla	Profesionální pracovníci údržby	Nejméně 7 let po uvedení posledního modelu na trh
Dveřní kliky	Profesionální opraváři a koneční uživatelé	Nejméně 7 let po uvedení posledního modelu na trh
Závěsy dveří	Profesionální opraváři a koneční uživatelé	Nejméně 7 let po uvedení posledního modelu na trh
Zásobníky	Profesionální opraváři a koneční uživatelé	Nejméně 7 let po uvedení posledního modelu na trh
Košě	Profesionální opraváři a koneční uživatelé	Nejméně 7 let po uvedení posledního modelu na trh
Těsnění dveří	Profesionální opraváři a koneční uživatelé	Nejméně 10 let po uvedení posledního modelu na trh

Vážený zákazníku

1. Pokud chcete výrobek vrátit nebo vyměnit, obraťte se na obchod, kde jste jej zakoupili.

(Nezapomeňte s sebou vzít fakturu za nákup)

2. Pokud se váš výrobek porouchá a je třeba jej opravit, obraťte se na poskytovatele poprodejního servisu.

## POZNÁMKA

Informace o modelu v databázi výrobků, stejně jako identifikátor modelu, lze získat prostřednictvím webového odkazu naskenovaného pomocí QR kódu, pokud je uveden na štítku energetické účinnosti výrobku.

SK

# Vážený používateľ

---

**ĎAKUJEME VÁM** za nákup a **GRATULUJEME** Vám ku kúpe kvalitného výrobku. Vaša chladnička Midea je navrhnutá pre spoľahlivý a bezproblémový výkon.

Pre budúce použitie si poznamenajte model a sériové číslo vášho produktu ktoré nájdete na zadnej strane produktu alebo nad priestorom kompresora vpravo.

Číslo Modelu \_\_\_\_\_

Sériové Číslo \_\_\_\_\_

<b>1.BEZPEČNOSTNÉ INFORMÁCIE .....</b>	<b>3</b>
<b>2.SPRAVNE POUŽÍVANIE CHLADNIČKY .....</b>	<b>11</b>
2.1 Umiestnenie .....	11
2.2 Tipy Na Úsporu Energie .....	12
2.3 Výmena Svetla .....	12
2.4 Začatie Použitia.....	12
2.5 Názvy Jednotlivých Častí .....	13
2.6 Funkcie.....	14
2.7 Zmena Dverí Vpravo-Vľavo.....	17
2.8 Vyrovnávacie Pätky .....	19
<b>3.ÚDRŽBA CHLADNIČKY.....</b>	<b>20</b>
3.1 Celkové Čistenie .....	20
3.2 Odmrazovania .....	21
3.3 Pri Nepoužívaní.....	21
3.4 Čistenie Sklenenej Poličky .....	21
<b>4.RIEŠENIE PROBLÉMOV .....</b>	<b>22</b>
<b>5.DODATOK .....</b>	<b>23</b>

# 1. BEZPEČNOSTNÉ INFORMÁCIE

VAŠA BEZPEČNOSŤ A BEZPEČNOSŤ OSTATNÝCH OSÔB JE VEĽMI DÔLEŽITÉ

Aby ste predišli poraneniam používateľa či iných osôb alebo škodám na majetku, je potrebné dodržiavať nasledujúce pokyny. Nesprávne používanie z dôvodu neuposlúchnutia pokynov môže mať za následok poranenia alebo škody.

Závažnosť sa klasifikuje nasledujúcimi označeniami.



Zákazu symbol

## Toto je symbol zákazu.

Nedodržanie pokynov môže mať za následok poškodenie produktu alebo ohrozenie bezpečnosti používateľov.



Varovný symbol

## Toto je varovný symbol.

Symbole označujú záležitosti, ktoré je sa musia dodržiavať a tieto správania musia byť striktné vykonané v súlade s prevádzkovými požiadavkami. Nedodržanie pokynov môže mať za následok poškodenie produktu alebo ohrozenie bezpečnosti používateľov.



Výstražný symbol

## Toto je symbol opatrnosti.

Pokyny označené týmto symbolom si vyžadujú osobitnú opatnosť. Nedostatočná opatnosť môže viesť k miernemu alebo stredne ťažkému zraneniu alebo poškodeniu produktu.

## DÔLEŽITÉ BEZPEČNOSTNÉ POKYNY



### Riziko Požiaru / Horľavé Materiály

## ! UPOZORNENIE

- Tento spotrebič je určený na použitie v domácnosti a podobnom prostredí, ako sú: kuchynky pre zamestnancov v obchodoch, kanceláriách a iných pracovných prostrediach, farmy a použitie spotrebiča klientmi hotelov, motelov a iných typov ubytovacích zariadení, ubytovacie zariadenia s výdajom raňajok, catering a podobné nekomerčné účely.
- Tento spotrebič nie je určený na použitie osobami (vrátane detí) so zníženou fyzickou, zmyslovou alebo duševnou spôsobilosťou alebo nedostatkom skúseností a vedomostí, pokiaľ nie sú pod dozorom alebo vedením o používaní zariadenia osobou zodpovednou za ich bezpečnosť.

- Deti by mali byť pod dozorom, aby sa ubezpečili, že sa so spotrebičom nehrajú.
- Ak je napájací kábel poškodený, musí byť nahradený výrobcom, alebo jeho servisným technikom, alebo podobne kvalifikovanou osobou, aby sa predišlo možnému nebezpečenstvu.
- Do spotrebiča nekladajte horľavé, výbušné, prchavé a vysoko korozívne predmety, ako sú aerosólové plechovky.
- Po použití a pred vykonaním údržby musí byť spotrebič odpojený od elektrickej siete.
- **UPOZORNENIE:** Udržujte vetracie otvory v kryte spotrebiča alebo vo vstavanej konštrukcii bez prekážok.
- **UPOZORNENIE:** Na urýchlenie procesu odmrazovania sa nesmú používať iné mechanické zariadenia alebo iné prostriedky s výnimkou tých, ktoré sú odporúčané výrobcom.
- **UPOZORNENIE:** Nepoškodujte chladiaci okruh spotrebiča.
- **UPOZORNENIE:** V priestore na uchovávanie potravín nepoužívajte elektrické spotrebiče, ak sa nejedná o typy odporúčané výrobcom.
- **UPOZORNENIE:** Chladničku likvidujte v súlade s miestnymi predpismi, pretože používa horľavý hnací plyn a chladivo.
- **UPOZORNENIE:** Pri umiestňovaní spotrebiča dbajte na to, aby nedošlo k zachyteniu alebo poškodeniu napájacieho kábla.
- **UPOZORNENIE:** Neumiestňujte do zadnej časti spotrebiča viacnásobné prenosné elektrické zásuvky ani prenosné zdroje napájania.
- Nepoužívajte predlžovacie káble ani neuzemnené adaptére s dvoma kolíkmi.
- **UPOZORNENIE:** Pripájajte len k zdroju pitnej vody. (vhodné pre výrobník ľadových kociek)

## **NEBEZPEČENSTVO**

- Skôr ako začnete inštalovať príslušenstvo, je nutné chladničku najskôr odpojiť od zdroja napájania.
- Chladivo a penivý materiál cyklopentán použité v chladničke sú horľavé látky. Pri likvidácii chladničky je preto treba chladničku udržiavať mimo zdrojov ohňa a recyklovať špecializovanou spoločnosťou, ktorá má zodpovedajúcu kvalifikáciu; nesmie prebiehať likvidácia spaľovaním, aby nedošlo k poškodeniu životného prostredia alebo k iným škodám.

## **UPOZORNENIE**

- Riziko uväznenia detí v spotrebiči. Skôr ako vyhodíte starú chladničku alebo mrazničku:
  - Demontujte dvierka.
  - Ponechajte police na mieste, aby do vnútra nemohli vliezť deti.

# ! UPOZORNENIE

## Pre štandard EU:

- Tento prístroj môže byť použitý deťmi vo veku od 8 rokov, staršími osobami, a osobami so zníženými fyzickými, zmyslovými, alebo duševnými schopnosťami, alebo bez potrebných skúseností a znalostí, pokiaľ im je poskytnutý dohľad alebo inštrukcie týkajúce sa použitia spotrebiča bezpečným spôsobom a rozumejú nebezpečenstvo použitia. Deti sa so zariadením nesmú hrať. Čistenie a bežnú údržbu nesmú robiť deti bez dozoru. Deti vo veku od 3 do 8 rokov môžu do chladiacich spotrebičov vkladat' predmety a vyberať ich z nich.
- Aby nedošlo ku kontaminácii potravín, dodržiavajte prosím nasledujúce pokyny:



- Otváranie dvierok na dlhý čas môže spôsobiť výrazné zvýšenie teploty v priestoroch spotrebiča.

- Pravidelne čistite povrchy, ktoré môžu prísť do kontaktu s potravinami, a prístupné systémy na odtok vody.

- Čistite nádrže na vodu, ktoré sa nepoužili 48 hodín. Pokiaľ sa 5 dní nečerpala voda, prepláchnite vodný systém pripojený k zdroju vody. (Poznámka 1)

- Surové mäso a ryby v chladničke skladujte vo vhodných nádobách, aby neprišli do kontaktu s ostatnými potravinami alebo aby na ne nekvapkali.

- Dvoj hviezdičkové  priestory na mrazené potraviny sú vhodné na skladovanie predmrazených potravín, skladovanie alebo výrobu zmrzliny a výrobu ľadových kociek. (Poznámka 2)

- Jedno hviezdičkové-, dvojhviezdičkové- a trojhviezdičkové- priestory nie sú vhodné na zmrazovanie čerstvých potravín. (poznámka 3)

- Pre spotrebiče bez 4 hviezdičkového  priestoru: tento chladiaci spotrebič nie je vhodný na mrazenie potravín. (poznámka 4)

- Ak budete chladiaci spotrebič ponechávať dlhší čas prázdny, vypnite ho, odmrzte, vyčistite, vysušte a ponechajte otvorené dvierka, aby v spotrebiči nemohli rásť plesne.

Poznámka 1,2,3,4: Potvrďte, či je to vhodné podľa typu priestoru na výrobok.

- Pre samostatne stojaci spotrebič: tento chladiaci spotrebič nie je určený na použitie ako zabudovaný spotrebič.
- AKÚKOL'VEK výmenu alebo údržbu LED svetla musí vykonať výrobca, jeho servisný zástupca alebo podobná kvalifikovaná osoba.
- Tento výrobok obsahuje svetelný zdroj triedy energetickej účinnosti (G)



# USCHOVAJTE SI TIETO POKYNY

## TENTO SPOTREBIČ JE URČENÝ VÝHRADNE NA POUŽITIE V DOMÁCNOSTI

Návrh Varovania 65 Štátu Kalifornia:

 **UPOZORNENIE:** Rakovina a Poškodenie Reprodukčných Funkcií  
-www.P65Warnings.ca.gov.

## SPRÁVNA LIKVIDÁCIA

### **UPOZORNENIE**

#### Nebezpečenstvo Udusenía

#### Skôr ako vyhodíte starú mrazničku alebo chladničku:

- Odstráňte dvierka alebo veko, aby sa deti nemohli schovať alebo uväzniť vo vnútri vášho starého spotrebiča.
- Ponechajte všetky police na mieste, aby do vnútra nemohli vliezť deti.
- Nedodržanie týchto pokynov môže mať za následok smrť alebo poškodenie funkcie mozgu.
- Aby sa predišlo nebezpečenstvu spôsobenému nestabilitou spotrebiča, musí byť upevnený v súlade s pokynmi.
- Pripájajte len k zdroju pitnej vody. (Vhodné pre stroj na výrobu ľadu)
- **ABY Ste Zabránili Uviaznutiu Dieťaťa, Uchovávajte Ho Mimo Dosahu Detí A Nie V Blízosti Mrazničky (Alebo Chladničky).** (Vhodné pre výrobky so zámkami)

#### **DÔLEŽITÁ:**

Prístroj používa horľavý plyn a chladivo. Spotrebiteľ je zodpovedný za dodržiavanie Celoštátnych a Miestnych predpisov pri likvidácii tohto produktu. Chladivá musia byť evakuované licencovaným technikom pre chladivá s certifikátom EPA v súlade so zavedenými postupmi.

# VAROVANIA TÝKAJÚCE SA ELEKTRICKEJ ENERGIE

- Pri odpájaní zástrčky napájacieho kábla spotrebiča neťahajte za napájací kábel. Pevne uchopte zástrčku a vyťahnite ju zo zásuvky.
- Na zaistenie bezpečného používania nepoškodujte napájací kábel, a nepoužívajte ho, ak je poškodený alebo je opotrebovaná jeho zástrčka.
- Používajte vyhradenú elektrickú zásuvku; zásuvka sa nesmie používať spoločne s inými elektrickými spotrebičmi.

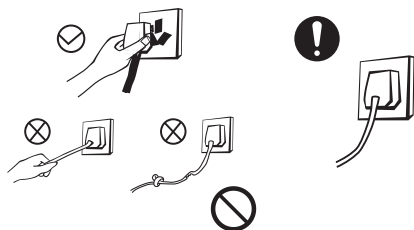

- Napájací kábel by mal byť pevne v kontakte so zásuvkou, v opačnom prípade by mohlo dôjsť k požiaru.
- Uistite sa, či je uzemňovacia elektróda elektrickej zásuvky vybavená spoľahlivým uzemňovacím vedením.
- V prípade úniku plynu a iných horľavých materiálov vypnite ventil unikajúceho plynu a potom otvorte dvere a okná. Neodpájajte chladničku a iné elektrické spotrebiče, pretože iskra môže spôsobiť požiar.

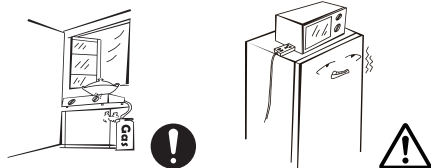

- Na vrchu spotrebiča nepoužívajte elektrické spotrebiče, ak sa nejedná o typy odporúčané výrobcom.

# VAROVANIA TÝKAJÚCE SA VKLADANIA PREDMETOV

- Do chladničky nekladajte horľavé, výbušné, prchavé a vysoko korozívne predmety, aby ste predišli poškodeniu produktu alebo vzniku požiaru.
- Neumiestňujte horľavé predmety v blízkosti chladničky, aby nedošlo k vzniku požiaru.

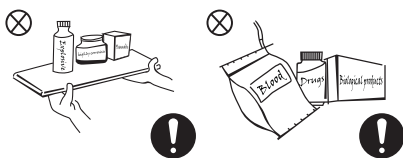

- Týmto výrobkom je domáca chladnička a je vhodný len na uskladnenie potravín. Podľa vnútroštátnych noriem sa domáce chladničky nesmú používať na iné účely, ako napríklad na uchovávanie krvi, drog alebo biologických výrobkov.
- V mraziacom priestore chladničky neskladujte pivo, nápoje alebo iné tekutiny obsiahnuté vo fľašiach alebo v uzavretých nádobách. Inak môžu fľaše alebo uzavreté nádoby prasknúť v dôsledku mrazu prasknúť a poškodiť sa.

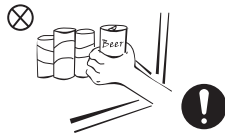

## VAROVANIA TÝKAJÚCE SA POUŽITIA

- Chladničku svojvoľne nerozoberajte ani nerekonštruujte, nepoškodujte chladiaci okruh. Údržba spotrebiča musí byť vykonaná odborníkom.
- Poškodený napájací kábel musí vymeniť výrobca, jeho oddelenie údržby alebo podobní odborníci, aby sa predišlo nebezpečenstvu.

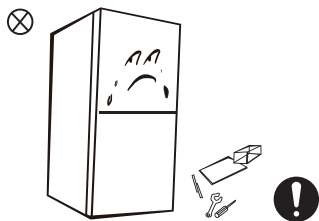

- Medzery medzi dvierkami chladničky a medzi dvierkami a telom chladničky sú malé, preto buďte opatrní, aby umiestnené týchto priestorov nevkladali ruky, aby nedošlo k pricviknutiu prstov. Pri otvorení dvierok chladničky buďte opatrní, aby nedošlo k pádu nejakých predmetov.
- V mraziacej komore počas chodu chladničky nezberajte potraviny alebo nádoby mokrými rukami, najmä kovové nádoby, aby ste predišli omrzlinám.

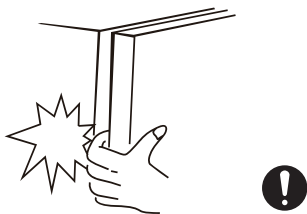

- Nedovoľte deťom vstupovať do chladničky alebo liezť na chladničku. Inak môže dôjsť k zatvoreniu detí vnútri chladničky alebo zraneniu detí pádom chladničky.
- Chladničku nepolievajte ani nestriekajte vodou. Neinštalujte chladničku do vlhkých miest alebo miest, na ktoré strieka voda, aby nedošlo k narušeniu elektrickej izolácie chladničky.



- Neumiestňujte na vrch chladničky ťažké predmety, pretože pri otvorení dvierok môžu tieto predmety spadnúť a spôsobiť poranenie.
- V prípade výpadku dodávky elektrickej energie alebo čistenia spotrebiča vyťahnite zástrčku napájania. Nepripájajte mrazničku k napájaniu v priebehu piatich minút, aby ste predišli poškodeniu kompresora v dôsledku opakovaného spustenia.

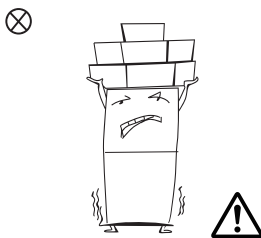

## VAROVANIA TÝKAJÚCE SA ENERGIE

- 1.** Chladiace spotrebiče nemusia fungovať konzistentne (možnosť rozmrazenia obsahu alebo príliš vysokej teploty v priestore pre mrazené potraviny), ak sú nastavené na dlhší čas pod studenú hranicu teplotného rozsahu, pre ktorý je chladiaci spotrebič určený.
- 2.** Platí zásada, že šumivé nápoje by sa nemali skladovať v mraziacich priestoroch na potraviny alebo v skrinkách s nízkou teplotou a že niektoré produkty, ako sú kocky ľadu, by nemali byť konzumované veľmi studené.
- 3.** Neprekračujte čas(y) skladovania odporúčaný výrobcom potravín pre akékoľvek druhy potravín a hlavne v prípade komerčne rýchlo zmrazených potravín v priestoroch na skladovanie mrazených potravín alebo v skrinkách
- 4.** Sú potrebné preventívne opatrenia, aby sa zabránilo nadmernému zvýšeniu teploty mrazených potravín pri rozmrazovaní chladiaceho zariadenia, napríklad zabalením zmrazených potravín do niekoľkých vrstiev novín.
- 5.** Zvýšenie teploty mrazených potravín v priebehu manuálneho rozmrazovania, údržby alebo čistenia môže skrátiť dobu skladovania

## LIKVIDÁCIA



Chladivo a penivý materiál cyklopentán použité v chladničke sú horľavé látky. Pri likvidácii chladničky je preto treba chladničku udržiavať mimo zdrojov ohňa a recyklovať špecializovanou spoločnosťou, ktorá má zodpovedajúcu kvalifikáciu; nesmie prebiehať likvidácia spaľovaním, aby nedošlo k poškodeniu životného prostredia alebo k iným škodám.



Keď je chladnička zošrotovaná, demontujte dvere a odstráňte tesnenie dverí a políc. Dvere a police umiestnite na správne miesto, aby nedošlo k zachyteniu dieťaťa.

Správna likvidácia tohto produktu:



Toto označenie znamená, že tento výrobok nesmie byť likvidovaný spolu s iným komunálnym odpadom. Aby sa zabránilo možnému znečisteniu životného prostredia, alebo poškodeniu ľudského zdravia nekontrolovanou likvidáciou odpadu, recyklujte zodpovedne, za účelom udržateľného využívania druhotných surovín. Ak chcete vrátiť použité zariadenie, použite prosíme systém zberu a recyklácie, alebo sa obráťte na predajcu, u ktorého ste výrobok kúpili. Tento produkt odoberajú na ekologicky bezpečnú recykláciu.

## 2. SPRÁVNE POUŽÍVANIE CHLADNIČKY

### 2.1 UMIESTNENIE

- Pred použitím vašej novej chladničky odstráňte všetky obalové materiály. Patrí sem penová základňa a všetky lepiace pásy vnútri chladničky. Odtrhnite ochrannú fóliu na dverkách a telex chladničky.

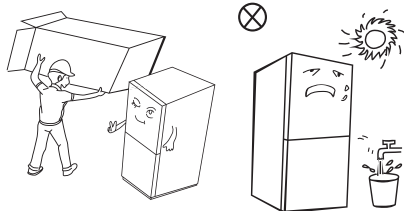

- Chráňte spotrebič pred teplom a vyhýbajte sa priamemu slnečnému žiareniu. Mrazničku neumiestňujte na vlhké alebo mokré miesta, aby ste zabránili vzniku hrdze alebo zníženiu izolačného účinku.
- Chladničku nepolievajte ani nestriekajte vodou. Neinštalujte chladničku do vlhkých miest alebo miest, na ktoré strieka voda, aby nedošlo k narušeniu elektrickej izolácie chladničky.

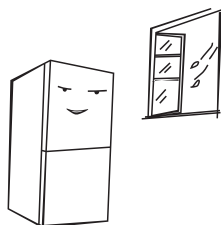

- Priestor nad hornou časťou čast' mrazničky by mal byť väčší ako 10 cm a vzdialenosť na oboch stranách a zadnej strane musí byť väčšia ako 10 cm, aby sa uľahčilo odvádzanie tepla.

Vyhradte si dostatok miesta na pohodlné otváranie dverí a zásuviek.

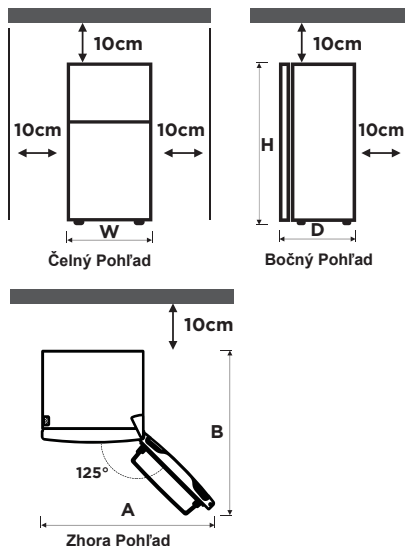

	MDRB470	MDRB521
Šírka „W“	595	595
Hĺbka „D“	660	660/678/700
Výška „H“	1850	2010
A	1020	1020
B	1250	1250/1268/1280

(jednotka: mm)

Miery vo vyššie uvedenej tabuľke sa môžu líšiť v závislosti od spôsobu merania.

#### POZNÁMKA:

Túto chladničku je potrebné inštalovať samostatne a nemožno ju použiť ako vstavanú. V opačnom prípade to spôsobí problémy, ako je zlyhanie inštalácie do skrinky, zníženie výkonu a životnosti produktu. A výrobca neposkytuje základnú záruku na výrobok.

## 2.2 TIPY NA ÚSPORU ENERGIE

- Spotrebič by mal byť umiestnený v najchladnejšej časti miestnosti, čo najďalej od spotrebičov vytvárajúcich teplo alebo vykurovacích potrubí a mimo priameho slnečného žiarenia.
- Pred vložením do spotrebiča nechajte horúce potraviny vychladnúť na izbovú teplotu. Preplnenie spotrebiča núti kompresor fungovať dlhšie. Potraviny, ktoré zamrznú veľmi pomaly môžu stratiť svoju kvalitu alebo sa môžu pokaziť.
- Pred vložením do spotrebiča nezabudnite potraviny správne zabaliť a vyutierať nádoby dosucha. Tým sa zníži tvorba námrazy vo vnútri spotrebiča.
- Nádoba na uskladnenie spotrebiča by nemala byť vyložená hliníkovou fóliou, voskovým papierom alebo papierovou utierkou. Vložky narušujú cirkuláciu studeného vzduchu, čo znižuje účinnosť spotrebiča.
- Usporiadajte a označte potraviny, aby ste skrátili čas otvorenia jednotky a zabránili dlhému hľadaniu. Odstráňte toľko položiek, koľko potrebujete naraz, a čo najskôr zatvorte dverka.

## 2.3 VÝMENA SVETLA

- Akúkoľvek výmenu alebo údržbu LED svetla musí vykonať výrobca, jeho servisný zástupca alebo podobná kvalifikovaná osoba.

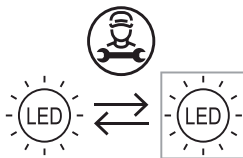

- Svetelný zdroj v tomto produkte smú vymeniť iba kvalifikovaní technici.

	1. Pred odstránením vytiahnite zástrčku.
	2. Pomocou skrutkovača odstráňte tienidlo.
	3. Zložte panel lampy.
	4. Odstráňte pripájaciu svorku.

## 2.4 ZAČATIE POUŽITIA

- Pred pripojením napájania pri prvom uvedení do prevádzky musí chladnička zostať dve hodiny stáť.
- Chladnička musí byť v prevádzke 2 až 3 hodiny pred vložením čerstvých alebo mrazených potravín, alebo 4 hodiny pred vložením potravín v letnom období, pretože okolitá teplota je vysoká.

### POZNÁMKA

Tento produkt sa neodporúča používať so zásuvkami alebo hlavným vypínačom s funkciou A/GFCI, inak môže spôsobiť falošné vypnutie.

1. pri zakopnutí nepredstavuje bezpečnostné riziko.
2. Ak vypínanie pretrváva, odporúča sa vymeniť zásuvky alebo hlavný vypínač bez funkcie A/GFCI.

## 2.5 NÁZVY JEDNOTLIVÝCH ČASTÍ

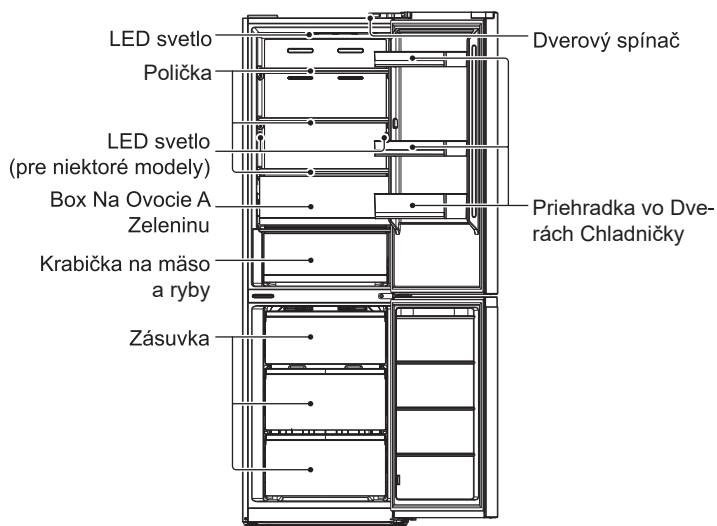

Obrázok vyššie slúži iba na informáciu. Skutočná konfigurácia bude závisieť od fyzického produktu alebo vyjadrenia distribútora

### Chladiaci komory

- Chladiaci Komory je vhodný na skladovanie najrôznejších druhov ovocia, zeleniny, nápojov a iných potravín konzumovaných v krátkej dobe, odporúčaná doba skladovania 3 až 5 dní.
- Varené potraviny sa nesmú dávať do chladiaceho priestoru, kým nevychladnú na izbovú teplotu.
- Pred vložením do chladničky sa odporúča potraviny uzavrieť.
- Sklenené police je možné nastaviť nahor alebo nadol pre primerané množstvo úložného priestoru a jednoduché použitie.

### Mraziacej komory

- Nízokotplotný mraziaci komory môže udržiavať potraviny čerstvé dlho a používa sa hlavne na skladovanie mrazených potravín a výrobu ľadu.
- Mraziaci komory je vhodný na skladovanie mäsa, rýb, ryžových guličiek a iných potravín, ktoré sa nemajú krátkodobu konzumovať.
- Kusy mäsa rozdeľte podľa možnosti na malé kúsky, aby dali rýchlo zmraziť a boli ľahko dostupné. Berte prosím na vedomie, že potraviny musia byť spotrebované v dátume ich spotreby.

Energeticky najefektívnejšie sú zásuvky, boxy na potraviny, police atď., umiestnené podľa polohy na obrázku vyššie.

## 2.6 FUNKCIE (voliteľné)

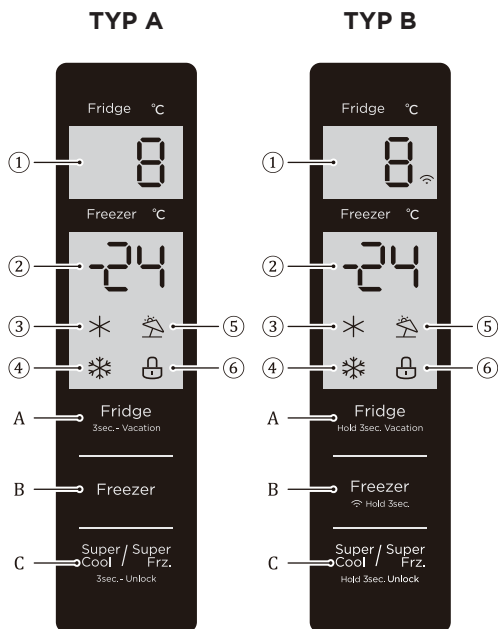

① Displej teploty chladiacej komory

② Displej teploty mraziacej komory

③ Ikona Quick cool (Rýchleho chladenia)

④ Ikona Quick freeze (Rýchleho mrazenia)

⑤ Ikona Vacation (Dovolenka)

⑥ Ikona Lock (Zámky)

A. Tlačidlo Temperature setting (Nastavenia teploty) chladiacej komory

B. Tlačidlo Temperature setting (Nastavenia teploty) mraziacej komory

C. Tlačidlo Super cool/super freezing (Super chladenia / super mrazenia)

### • Zobrazit'

Pri prvom zapnutí chladničky sa na 3 sekundy rozsvieti celý panel displeja. Potom sa panel displeja prepne na normálne zobrazenie. Pri prvom použití chladničky je predvolená nastavená teplota chladiaceho priestoru a mraziaceho priestoru 5°C / -18°C.

Ak dôjde k chybe, na displeji sa zobrazí chybový kód (pozri nasledujúcu stranu). Pri bežnej prevádzke panel displeja zobrazuje nastavenú teplotu chladiaceho a mraziaceho priestoru.

Ak v priebehu bežnej prevádzky nedôjde k žiadnej činnosti alebo k otvoreniu dvierok do 30 sekúnd, panel displeja sa uzamkne a svetlo displeja zhasne, potom ako stav uzamknutia bude  pokračovať 30 sekúnd.

### • Zamknutie / odomknutie

V stave odomknutia, podržte stlačené tlačidlo  na 3 sekundy, čím aktivujete stav uzamknutia a zaznie bzučiak.

V stave odomknutia, podržte stlačené tlačidlo  na 3 sekundy, aby ste vstúpili do stavu



odomknutia, a zaznie bzučiak odomknutia.

Po 30 sekundách nečinnosti tlačidla, chladnička sa automaticky prepne do stavu, a panel externého displeja s hudobným bzučiacom súčasne spustí bzučiak uzamknutia.

Operáciu spustenia zvuku alarmu je možné vykonať v stave uzamknutia, a všetky ostatné kľúčové operácie je potrebné vykonať v stave odomknutia.

Ak je operácia vykonaná v stave uzamknutia, spustí sa chybový bzučiak.

#### • **Nastavenie teploty chladiaceho priestoru**

Kliknutím na tlačidlo Fridge  
3Sec. - Vacation zmeníte nastavenú teplotu chladiacej komory, každým kliknutím na tlačidlo nastavenia teploty chladiacej komory sa nastavená teplota zníži o 1°C.

Rozsah nastavenia teploty chladiacej komory je 2°C ~ 8°C. Keď je nastavená teplota 2°C.

Opätovným kliknutím na tlačidlo sa nastavená teplota chladiacej komory prepne na 8°C.

#### • **Nastavenie teploty mraziacej komory**

Kliknutím na tlačidlo Freezer (Mrazenie) zmeníte nastavenú teplotu mraziacej komory, každým kliknutím na tlačidlo nastavenia teploty mraziacej komory sa nastavená teplota zníži o 1°C.

Rozsah nastavenia teploty mraziacej komory je -24 ~ -16°C.

Keď je teplota -24°C, opätovným kliknutím na tlačidlo sa nastavená

teplota mraziacej komory prepne na -16°C

#### • **Režim Vacation (Dovolenka)**

Dlhým stlačením tlačidla refrigeration temperature adjustment (nastavenia teploty chladenia) (3s) nastavíte/zrušíte režim holiday (dovolenka).

Pri nastavení režimu holiday (dovolenka) sa chladenie vypne, oblasť zobrazenia teploty chladenia zhasne a mrazenie sa automaticky nastaví na -18°C;

Úpravou tlačidiel refrigeration/freezing/super cool (chladenie/mrazenie/super chladenie) a super freezer (super mrazenie) a ukončíte režim holiday (dovolenka).

Pri opustení režimu holiday (dovolenka) sa nastavená teplota chladenia automaticky vráti na teplotu nastavenú pred režimom holiday (dovolenka), nastavená teplota mrazenia sa automaticky vráti na teplotu nastavenú pred režimom holiday (dovolenka), prejde do normal operation (normálneho prevádzkového) režimu.

#### • **Režim Super freeze (Super mrazenie)**

Režim super cool (super chladenie) a super freezer (super mrazenie), stlačte tlačidlo Super / Super  
Cool / Frz postupnosť nastavenia je: super cool -> super freezer -> cancel (super chladenie -> super mrazenie -> zrušenie).

Pri nastavovaní/rušení režimu super cool (super chladenie) sa príslušná ikona super cool (super chladenie) zapne/vypne.

Keď je nastavený režim super cool (super chladenia), teplota chladiacej

komory sa automaticky nastaví na 2 °C.

Po ukončení režimu super-cool (super chladenia) sa teplota chladiacej komory automaticky vráti späť na nastavenú teplotu pred režimom quick-cooling (rýchle chladenia).

Keď je nastavený režim super-freezer (super mrazenia), rozsvieti sa príslušná ikona super-freezer (super mrazenia).

Keď je nastavený režim super-freezer (super mrazenia), teplota mraziacej komory sa automaticky nastaví na - 24 °C;

Po ukončení režimu super-freezer (super mrazenia), teplota mraziacej priestor sa automaticky vráti späť na teplotu nastavenú pred režimom super-freezer (super mrazenia);

Režim super cool (super chladenia) sa automaticky zruší po 6 hodinách.

Režim super freezer (super mrazenia) sa automaticky zruší po 24 hodinách.

#### Odporúčané nastavenia:

Chladiaci komory 4° C, mraziacej komory -18° C.

### POZNÁMKA

Funkcia quick-freezing (rýchleho zmrazovania) je navrhnutá tak, aby zachovala nutričnú hodnotu potravín v mrazičke. Dokáže zmraziť potraviny v čo možno najkratšom čase. Funkciu quick-freezing (rýchleho mrazenia) použite kedykoľvek chcete zmraziť veľké množstvo čerstvých potravín. V tomto čase sa rýchlosť mrazenia v mraziacom priestore zvýši, čo dokáže potraviny rýchlo zmraziť, účinne uzamknúť výživu potravín a uľahčiť ich skladovanie.

### • Varovanie otvorenia dvierok a ovládanie alarmu





Ak necháte dvierka chladničky otvorené 120 sekúnd bez zatvorenia, bzučiak bude signalizovať, kým sa dvierka chladničky nezatvoria. Zvukovú signalizáciu vypnite stlačením ktoréhokoľvek tlačidla.

### Zobrazenie poruchy

Nasledujúce výstrahy zobrazené na displeji označujú príslušné poruchy chladničky. Aj keď chladnička môže mať aj naďalej funkciu chladenia s nasledujúcimi poruchami, používateľ musí kontaktovať údržbára, aby sa zabezpečila optimálna prevádzka spotrebiča.

Kód Poruchy	Popis Poruchy
E1	Porucha snímača teploty chladiacej komory
E2	Porucha snímača teploty mraziacej komory
E3	Porucha snímača teploty v zóne mäsa a rýb
E5	Porucha snímača rozmrazovania
E6	Komunikačné zlyhanie
E7	Porucha snímača teploty okolia

## 2.7 VYROVNÁVACIE PÄTKY

Zoznam nástrojov poskytované používatelom	
	Krížový skrutkovač
	Tmelový nôž skrutkovač s tenkým ostrím
	5/16" zásuvka a račaňa
	Maskovacia páska

Diely, ktoré sa majú použiť na zmenu smeru otvárania dvierok			
SN	časť	Množstvo	Poznámky
1	Horný pánt	1	
2	Kryt horného pántu	1	Predinštalované na chladničke, odstránené a ponechané pri výmene dvierok
3	Dekoratívny kryt	1	
4	Samozamykanie dvierok	2	
5	Stredný pánt	1	
6	Dekoratívny kryt	1	Predinštalované na chladničke, použitie pri výmene dvierok
7	Dolný pánt	1	
8	Vyrovnávacie nohy	1	
9	Ľavý horný pánt	1	
10	Kryt ľavého horného pántu	1	V priloženom plastovom vrecku, vyberte, aby ste ich mohli použiť pri zmene smeru otvárania dvierok
11	Samozamykanie ľavých dvierok	2	
12	Pravý plastový kryt	1	

- Prosíme vypnite toto zariadenie pred vykonaním tejto operácie. Vyberte všetko jedlo z polic vo dvierkach.
- Odoberte dekoračný kryt ľavého horného závesu, pravý horný kryt závesu a pravý horný záves a odpojte pravé signálne vedenie (svorka 1, 2) na hornej strane

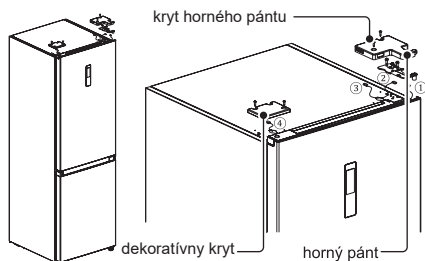

- Demontujte telo dvierok chladničky (buďte opatrní, aby ste nestratili malé časti ako je puzdro hriadeľa a doraz na dvierkach);

Odstráňte stredný pánt a odstráňte ozdobný kryt otvoru pántu na druhej strane.

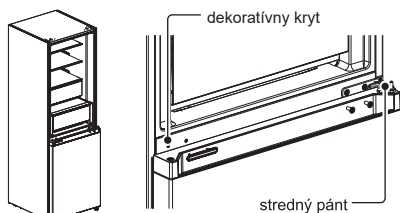

- Demontujte telo dvierok mrazničky (buďte opatrní, aby ste nestratili malé časti ako je puzdro hriadeľa a doraz na dvierkach).

Odoberte záves a upravte uhol. Odstráňte a namontujte spodný hriadeľ závesu na druhú stranu závesu a namontujte upravený spodný záves na druhú stranu.

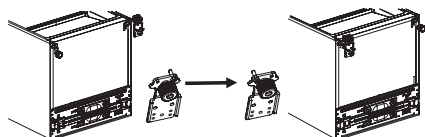

## Výmena dvierok chladničky:

Odstráňte kryciu dosku horného krytu dvierok a ľavého dekoračného krytu. Namontujte horné puzdro hriadeľa a signálne vedenie tela dvierok na druhú stranu a zakryte hornú koncovú kryciu dosku. Vyberte pravý dekoračný kryt z vrečka na príslušenstvo a nainštalujte ho na druhú stranu horného koncového krytu.

Demontujte samosvorné dvierka, zarážku dvierok a puzdro hriadeľa z dvierok chladničky, vyberte samosvorky ľavých dvierok z vrečka na príslušenstvo, nainštalujte ich na ľavú stranu spodného koncového krytu dvierok chladničky, preložte zarážku dvierok a puzdro hriadeľa na ľavú stranu spodného koncového krytu dvierok chladničky

- Výmena dvierok mrazničky

Odstráňte puzdro hriadeľa a viečko horného koncového krytu dvierok mrazničky a namontujte ich do ľavej a pravej zameniteľnej polohy.

Demontujte samosvorné dvierka, zarážku dvierok a puzdro hriadeľa z dvierok mrazničky, vyberte samosvorky ľavých dvierok z vrečka na príslušenstvo, nainštalujte ich na ľavú stranu spodného koncového krytu dvierok mrazničky, preložte zarážku dvierok a puzdro hriadeľa na ľavú stranu spodného koncového krytu dvierok mrazničky.

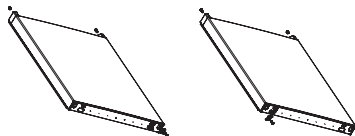

- Na spodný pánt namontujte vymenené dvierka mrazničky, potom nainštalujte prostredný pánt a zakryte pánt dekoračným krytom.

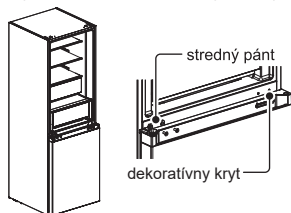

- Vyberte kryt ľavého horného pántu a ľavý horný pánt z vrečka na príslušenstvo.

Umiestnite telo dvierok na stredný pánt a namontujte ľavý horný pánt. Pripojte horné signálne vedenie chladničky 4 k signálnemu vedeniu 1 tela dvierok a signálne vedenie 2 k signálnemu vedeniu 3. Nakoniec nasadte dekoračný kryt závesu na pravú stranu tela spotrebiča (poznámka: pri výmene dekoračného krytu pántu na pravú stranu tela spotrebiča, dve vložky na dekoračnom kryte pántu (ako je znázornené na obrázku) treba odrezat')

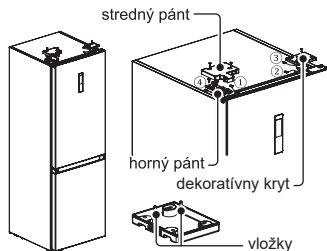

Obrázok vyššie slúži iba na informáciu. Skutočná konfigurácia bude závisieť od fyzického produktu alebo vyjadrenia distribútora

## 2.8 VYROVNÁVACIE PÄTKY

- Preventívne opatrenia pred použitím:

Pred pripojením alebo nastavením príslušenstva sa musí zabezpečiť, aby bola chladnička odpojená od napájania.

Pred nastavením vyrovnávacích nôh je potrebné prijať preventívne opatrenia, aby sa zabránilo zraneniu osôb.

- Schéma nastavenia nožičiek.

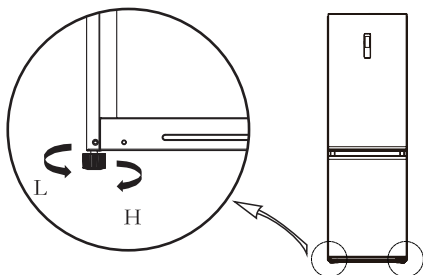

- Postupy nastavenia:
  - a. Otočením nožičiek v smere hodinových ručičiek chladničku zdvihnete;
  - b. Otočením nožičiek proti smeru hodinových ručičiek chladničku spustíte;
  - c. Podľa vyššie uvedeného postupu upravte pravú a ľavú nožičku na vodorovnú úroveň.

### DÔLEŽITÁ:

Obrázok vyššie slúži iba na informáciu. Skutočná konfigurácia bude závisieť od fyzického produktu alebo vyjadrenia distribútora

## 3. ÚDRŽBA CHLADNIČKY

### 3.1 CELKOVÉ ČISTENIE

- Prach za chladničkou a na podlahe je potrebné včas odstrániť, aby sa tak zlepšil chladiaci účinok a ušetrila energia.
- Pravidelne kontrolujte tesnenie dvierok, aby ste sa uistili, či na ňom nie sú žiadne zvyšky. Tesnenie dvierok čistíte mäkkou utierkou navlhčenou v mydlovej vode alebo zriedenom čistiacom prostriedku.
- Vnútroň priestor chladničky by mal byť čistený pravidelne, aby ste tak zabránili vzniku zápachu.
- Pred čistením vypnite napájanie spotrebiča, povyberajte všetko jedlo, koše, nádoby atď.
- Na čistenie vnútorného priestoru chladničky použite mäkkú utierku alebo špongiu s roztokom dvoch lyžíc jedlej sódy a litra teplej vody. Potom vnútorný priestor opláchnite vodou a utrite dosucha. Po vyčistení otvorte dvierka a nechajte spotrebič prirodzene vyschnúť skôr, ako zapnete napájanie.
- Tie časti chladničky, ktoré sa ťažko čistia (ako sú medzery alebo kúty), sa odporúča pravidelne utierať mäkkou tkaninou, mäkkou kefkou atď. a ak je to potrebné, čistenie skombinovať s niektorými pomocnými nástrojmi (ako sú tenké tyčinky), aby ste tak zabezpečili, že v týchto oblastiach nedôjde k nahromadeniu žiadnych kontaminantov alebo baktérií.
- Nepoužívajte mydlo, saponát, čistiaci prášok, sprejový čistič atď., pretože tieto prostriedky môžu zanechať zápach vo vnútornom priestore chladničky alebo kontaminovať potraviny.
- Koše vyčistíte mäkkou tkaninou navlhčenou v mydlovej vode alebo zriedenom čistiacom prostriedku. Vysušte pomocou mäkkej tkaniny alebo nechajte vysušiť prirodzene.
- Vonkajší povrch chladničky utrite mäkkou tkaninou navlhčenou v mydlovej vode, čistiacom prostriedku atď. a potom utrite dosucha.
- Nepoužívajte tvrdé kefy, čistiace drôtenky, drôtené kefy, abrazívne prostriedky (ako sú zubné pasty), organické rozpúšťadlá (ako je alkohol, acetón, banánový olej, atď.), vriacu vodu, kyslé alebo zásadité prostriedky, ktoré môžu poškodiť povrch ako aj vnútorný priestor chladničky. Vriaca voda a organické rozpúšťadlá ako je napríklad benzén, môžu deformovať alebo poškodiť plastové časti spotrebiča.
- V priebehu čistenia neoplachujte spotrebič priamo vodou ani inými tekutinami, aby ste predišli skratu alebo nenarušili elektrickú izoláciu.



**Za účelom odmrazovania a čistenia odpojte chladničku od napájania.**

## 3.2 ODMRAZOVANIA

- Chladnička je vyrobená na princípe chladenia vzduchom a má teda funkciu automatic defrosting (automatického odmrazovania). Mráz, ktorý sa vytvoril v dôsledku zmeny ročného obdobia alebo teploty, je možné odstrániť aj ručne, odpojením spotrebiča od napájania alebo otením suchým uterákom.

## 3.3 PRI NEPOUŽÍVANÍ

- Výpadok dodávky elektrickej energie: Potraviny je možné v prípade výpadku elektrickej energie skladovať niekoľko hodín dokonca aj v letnom období. Odporúča sa znížiť početnosť otvárania dvierok a nevkladať do chladničky čerstvé potraviny.
- Dlhodobé nepoužívanie: Za účelom čistenia odpojte chladničku, ktorá nebola používaná dlhší čas. Ponechajte dvierka otvorené, aby ste zabránili tvorbe nepríjemného zápachu.
- Premiestnenie: Pred premiestnením chladničky vezmite všetky predmety naruby, zafixujte páskou sklenené priečky, držiak na zeleninu, zásuvky mraziacej komory a podobné. Utiahnite vyrovnávacie nožičky, zatvorte dvere a upevnite ich páskou. Chladničku neotáčajte naopak ani ňou netraste a uhol prenášania nesmie byť väčší ako 45°.

### DÔLEŽITÉ:

**Nepretržitá prevádzka je odporúčaná po spustení mrazničky. Za normálnych okolností nezastavujte chladničku, aby to neovplyvnilo životnosť mrazničky**

## 3.4 ČISTENIE SKLENENEJ POLIČKY

- Vyberte zásuvku na sklenenej poličke;
- Zdvihnite prednú časť sklenenej poličky (asi o 60 °) a potom ju vytiahnite;
- Vyberte sklenenú poličku a podľa potreby ju očistite;
- Opačným postupom nainštalujte sklenenú poličku späť.

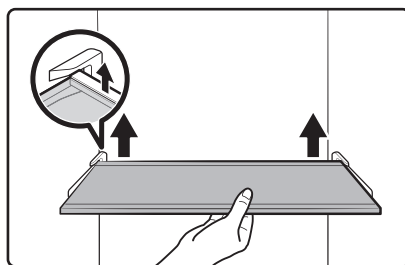

**Obrázok vyššie slúži iba na informáciu. Skutočná konfigurácia bude závisieť od fyzického produktu alebo vyjadrenia distribútora**

## 4. RIEŠENIE PROBLÉMOV

Nasledujúce jednoduché problémy môže vyriešiť používateľ. Ak sa problémy nevyriešia, zavolajte na oddelenie popredajného servisu.

Bezpečnostné Informácie	Chladnička nefunguje	Uistite sa, že je pripojený zdroj energie a zástrčka je pevne pripojená do zásuvky
		Skontrolujte, či je napätie v sieti nie nízke
		Skontrolujte, či nedošlo k výpadku elektrickej energie
Správne Používanie Chladničky	Vôňa	Zapáchajúce potraviny by ste mali dôkladne zabaliť
		Skontrolujte, či nie sú potraviny pokazené
Údržba Chladničky	Kompresor je v prevádzke dlhodobo	Skontrolujte, či nie potrebné vyčistiť vnútorný priestor spotrebiča
		Je normálne, že mraznička funguje v letnom období dlhšie, ak je okolitá teplota vyššia. Nevkladajte do spotrebiča väčšie množstvo potravín súčasne
		Potraviny nechajte pred vložením do spotrebiča vychladnúť
Riešenie problémov	Nerozsvietenie sa osvetlenie	Dvierka chladničky sú otvárané často
		Skontrolujte, či je chladnička pripojená k elektrickej sieti a či nie je svetlo poškodené
Dodatok	Dvierka chladničky nie je možné zatvoriť správne	Svetlo nechajte vymeniť odborníkom
		Dvierka chladničky sú prilepené obalmi z potravín. V mrazničke je príliš veľa potravín
Dodatok	Hlasné zvuky	Chladnička nie je vyrovnaná.
		Skontrolujte, či je podlaha rovná a či je umiestnenie chladničky stabilné
		Skontrolujte, či je príslušenstvo chladničky umiestnené správne
Dodatok	Tesnenie dverí nie je dostatočné	Odstraňte predmety z tesnenia dverí
		Zahrejte tesnenie dverí a potom ho ochladte kvôli obnoveniu (na zahriatie použite elektrickú sušičku alebo horúci uterák)
Dodatok	Zberná nádoba na vodu je preplnená	(na zahriatie použite elektrickú sušičku alebo horúci uterák)
		V priestore je príliš veľa jedla alebo skladované potraviny obsahujú príliš veľa vody, čo vedie k silnému rozmrazovaniu
Dodatok	Chladnička je príliš horúca	Dvere sa nezatvárajú alebo neotvárajú správne, čo má za následok mrazenie v dôsledku vstupu vzduchu a zvýšené množstvo vody v dôsledku rozmrazovania
		Keď sa chladnička prehreje z dôvodu vysokej teploty okolia, uskladnenia príliš veľkého množstva potravín, alebo vypnutia kompresora, zabezpečte správne vetranie, ktoré uľahčí odvod tepla
Dodatok	Kondenzácia vlhkosti	Kondenzácia vlhkosti: ku kondenzácii vlhkosti dochádza na vonkajšom povrchu a tesnení dverok mrazničky vtedy, ak je vysoká okolitá vlhkosť, čo je normálny jav. Túto kondenzáciu môžete utrieť suchou utierkou.
		Kondenzácia vlhkosti: ku kondenzácii vlhkosti dochádza na vonkajšom povrchu a tesnení dverok mrazničky vtedy, ak je vysoká okolitá vlhkosť, čo je normálny jav. Túto kondenzáciu môžete utrieť suchou utierkou.
Dodatok	Abnormálny hluk	Bzučanie: Bzučanie je vytvárané činnosťou kompresora a to hlavne pri jeho spúšťaní alebo vypínaní. Toto je normálne.
		Škrípanie: Chladiace prostriedky cirkulujúce v chladiacich potrubíach spôsobujú škrípanie, čo je normálne.



## 5. DODATOK

### Pokyny Na Inštaláciu

#### Pre chladiace spotrebiče označené klimatickou triedou

V závislosti od klimatickej triedy, táto chladnička je určená na používanie pri teplotách okolia, ako je uvedené v nasledujúcej tabuľke.

Klimatická trieda je uvedená na typovom štítku. Spotrebič nemusí fungovať správne pri teplote mimo špecifikovaného rozsahu.

Klimatická trieda je uvedená na štítku vo vnútri chladničky.

#### Efektívny teplotný rozsah

Chladnička je navrhnutá tak, aby normálne fungovala v rozsahu teplôt určenom jej triedou.

Trieda	Symbol	Rozsah teplôt okolia °C	
		IEC 62552 (ISO 15502)	ISO 8561
Predĺžené mierne	SN	+ 10 do + 32	+ 10 do + 32
Mierne	N	+ 16 do + 32	+ 16 do + 32
Subtropické	ST	+ 16 do + 38	+ 18 do + 38
Tropické	T	+ 16 do + 43	+ 18 do + 43

#### POZNÁMKA

Chladiaci výkon a spotreba energie chladničky môžu byť ovplyvnené teplotou okolia, frekvenciou otvárania dvierok a umiestnením chladničky. Odporúčame podľa potreby upraviť nastavenie požadovanej teploty.

## Ako skladovať pre čo najlepšie uchovanie (iba príslušné modely)

Príkryte potraviny, aby ste udržali ich vlhkosť a zabránili prijímaniu pachov z iných potravín. Veľký hrniec s jedlom, ako je polievka alebo dusené mäso je potrebné pred chladením rozdeliť na menšie porcie, ktoré umiestnite do plytkých nádob. Veľké kusy mäsa či celú hydinu je potrebné rozdeliť na menšie časti, prípadne ich pred chladením umiestniť do plytkých nádob.

### Umiestnenie Potravín

Poličky	Police sú nastaviteľné tak, aby sa na ne dali položiť rôzne druhy balenia.
Špecializovaná priehradka (iba príslušné modely)	Uzatvorené zásuvky na zeleninu poskytujú optimálne skladovacie prostredie pre ovocie a zeleninu. Zelenina potrebuje vyššiu vlhkosť, kým ovocie si vyžaduje nižšiu vlhkosť. Zásuvky disponujú ovládacími zariadeniami na reguláciu úrovne vlhkosti. (*V závislosti od modelu a možností). Zásuvka na mäso s nastaviteľnou teplotou maximalizuje čas skladovania mäsa a syrov.
Uložené vo dvierkach	Vo dvierkach neskladujte potraviny podliehajúce skaze. Vajcia by ste mali skladovať v kartóne na poličke. Teplota priehradiek v dvierkach kolíše viac v porovnaní s miestami v samotnej chladničke. Dvierka uchovávajú čo najviac uzatvorené.
Mraziaci Priestor	Túto časť môžete využiť na uskladnenie mrazených potravín, výrobu ľadových kociek a zmrazenie čerstvých potravín.

### POZNÁMKA

**Zmrazujte výlučne čerstvé a nepoškodené potraviny. Potraviny určené na zmrazenie uchovávajú mimo už zmrazených potravín. Aby sa predišlo strate chuti a vyschnutiu potravín, umiestňujte ich do vzduchotesných nádob.**

## Tabuľka Skladovania V Chladničke A Mrazničke

Doba čerstvosti závisí od teploty a vystavenia potravinu vlhkosti. Keďže dátumy výroby nemožno považovať za smerodajné v oblasti určovania bezpečnosti výrobku, prečítajte si túto tabuľku a dodržiavajte uvedené tipy.

### Mliečne výrobky

Produkt	Chladnička	Mraznička
Mlieko	1 týždeň	1 mesiac
Maslo	2 týždne	12 mesiacov
Zmrzlina	-	2-3 týždne
Prírodný syr	1 mesiac	4-6 mesiacov
Krémový syr	2 týždne	Neodporúča sa
Jogurt	1 mesiac	-

### Mäso

Produkt	Chladnička	Mraznička
Čerstvé kusy, stejky, nakrájané kusky	3-4 dni	2-3 mesiacov
Čerstvé mleté mäso, mäso nakrájané na kocky	1-2 dni	3-4 mesiacov
Slanina	7 dni	1 mesiac
Klobása, tatarák z bravčového, hovädzieho, morčacieho mäsa	1-2 dni	1-2 mesiacov

### Hydina / Vajcia

Produkt	Chladnička	Mraznička
Čerstvá hydina	2 dni	6-8 mesiacov
Hydinový šalát	1 deň	-
Vajcia, čerstvé v škrupine	2-4 týždne	Neodporúča sa

### Ryby / Morské plody

Produkt	Chladnička	Mraznička
Čerstvé ryby	1-2 dni	3-6 mesiacov
Tepelne upravené ryby	3-4 dni	1 mesiac
Rybaci šalát	1 deň	Neodporúča sa
Sušené alebo nakladané ryby	3-4 týždne	-

### Ovocie

Produkt	Chladnička	Mraznička
Jablká	1 mesiac	-
Broskyne	2-3 týždne	-
Ananás	1 týždeň	-
Iné čerstvé ovocie	3-5 dni	9-12 mesiacov

### Zelenina

Produkt	Chladnička	Mraznička
Špargľa	2-3 dni	-
Brokolica, Ružičkový kel, hrášok, hríby	3-5 dni	-
Kapusta, karfiol, zeler, uhorky, šalát	1 týždeň	-
Mrkva, repa, reďkovky	2 týždne	-

# ŠPECIÁLNE PRE NOVÚ EURÓPSKU NORMU

Objednané diely v nasledujúcej tabuľke je možné získať od poskytovateľa služieb

Objednaný diel	Poskytuje	Minimálny čas potrebný na Poskytovanie
Termostaty	Profesionálny personál údržby	Minimálne 7 rokov po uvedení posledného modelu na trh
Snímače teploty	Profesionálny personál údržby	Minimálne 7 rokov po uvedení posledného modelu na trh
Dosky plošných spojov	Profesionálny personál údržby	Minimálne 7 rokov po uvedení posledného modelu na trh
Zdroje svetla	Profesionálny personál údržby	Minimálne 7 rokov po uvedení posledného modelu na trh
Rukoväte dverí	Profesionálni opravári a finálni používatelia	Minimálne 7 rokov po uvedení posledného modelu na trh
Dverné závesy	Profesionálni opravári a finálni používatelia	Minimálne 7 rokov po uvedení posledného modelu na trh
Podnosy	Profesionálni opravári a finálni používatelia	Minimálne 7 rokov po uvedení posledného modelu na trh
Košé	Profesionálni opravári a finálni používatelia	Minimálne 7 rokov po uvedení posledného modelu na trh
Tesnenia dverí	Profesionálni opravári a finálni používatelia	Minimálne 10 rokov po uvedení posledného modelu na trh

Vážení zákazníci

1. Ak chcete produkt vrátiť alebo vymeniť, obráťte sa na obchod, v ktorom ste ho kúpili.

(Nezabudnite priniesť nákupnú faktúru)

2. Ak sa váš produkt pokazí a je potrebné ho opraviť, kontaktujte poskytovateľa popredajného servisu.

## POZNÁMKA

Informácie o modeli v databáze výrobkov, ako aj identifikátor modelu je možné získať prostredníctvom webového odkazu naskenovaného pomocou QR kódu, ak je uvedený, na štítku energetickej účinnosti výrobku.