



PŘÍRUČKA UŽIVATELE

PRAČKA-SUŠIČKA



Před začátkem montáže si pečlivě přečtěte tyto pokyny. To montáž usnadní a zajistí, že je výrobek správně a bezpečně nainstalován. Po provedení montáže tyto pokyny ponechejte v blízkosti výrobku pro budoucí nahlédnutí.

ČEŠTINA

FCR5A06WW



MFL72012061
Rev.00_052523

www.lg.com

Copyright © 2023 LG Electronics Inc. Všechna práva vyhrazena.

OBSAH

Tato příručka může zahrnovat vyobrazení nebo obsah, které se liší od vámi zakoupeného typu.

Tato příručka podléhá revizím ze strany výrobce.

PÉČE O ŽIVOTNÍ PROSTŘEDÍ

Doporučení týkající se životního prostředí a ekonomiky provozu..... 4

BEZPEČNOSTNÍ POKYNY

PŘED POUŽITÍM SI PŘEČTĚTE VŠECHNY POKYNY 7

VAROVÁNÍ 7

INSTALACE

Díly a specifikace 13

Požadavky na místo instalace..... 16

Rozbalení spotřebiče 17

Vyrovnání zařízení..... 18

Připojení hadice přívodu vody..... 20

Instalace odtokové hadice 21

OBSLUHA

Přehled návodu k obsluze..... 23

Ovládací panel 24

Příprava prádla na praní 27

Přidávání pracích prostředků a aviváží 28

Tabulka programů 30

Program sušení 36

Možnosti a funkce 39

INTELIGENTNÍ FUNKCE

Aplikace LG ThinQ 41

Smart Diagnosis (Inteligentní diagnostika) 41

ÚDRŽBA

Čištění po každém praní..... 42

Čištění spotřebiče v pravidelných intervalech..... 42

ODSTRAŇOVÁNÍ ZÁVAD

Před volání servisu.....	46
--------------------------	----

PÉČE O ŽIVOTNÍ PROSTŘEDÍ

Doporučení týkající se životního prostředí a ekonomiky provozu

Spotřeba energie a vody

- Spotřeba vody a spotřeba energie mohou být ovlivněny hmotností náplně. Chcete-li svůj spotřebič využít co nejlépe, vložte do něj maximální množství suchého prádla pro daný program.
- Každá náplň prádla do maximálního množství uvedeného výrobcem pro jednotlivé programy přispívá k úsporám energie a vody.
- Nejúčinnější programy s ohledem na spotřebu energie jsou zpravidla ty, které využívají nižší teploty a delší trvání.
- Hlučnost a zbytkový obsah vlhkosti jsou ovlivněny rychlostí odstředování: čím vyšší je rychlost odstředování ve fázi odstředování, tím je vyšší hlučnost a nižší zbytkový obsah vlhkosti.
- Při praní menších množství prádla pomůže snížit spotřebu vody a energie automatický systém rozpoznávání náplně.
- Pro malé a lehce znečištěné prádlo používejte rychlý program pro úsporu energie a vody.
- Prací prostředky pro studenou vodu mohou být stejně účinné i při nižších teplotách (asi 20 °C). Při nastavení na 20 °C se spotřebuje méně energie než při 30 °C nebo vyšších teplotách.

Prací prostředek

- Prací prostředek by měl být zvolen v závislosti na typu, barvě, znečištění tkaniny a teplotě praní. A měl by být používán podle pokynů výrobce pracího prostředku. Používejte pouze prací prostředky, které jsou vhodné pro bubnové pračky (s předním plněním).
- Na menší náplň používejte méně pracího prostředku.

Výběr dalších možností a funkcí

- Zvolte teplotu vody vhodnou pro druh prádla. Pro dosažení nejlepších výsledků postupujte podle symbolů na štítku pro péči o tkaniny.
- Pro praní normálně a silně znečištěné náplně je doporučována možnost předpírky.

Při použití programu sušení

- Chcete-li uspořit energii, zvolte při sušení v bubnové sušičce nejvyšší možnou rychlost odstředování pro prací program.
- U většiny sušení dbejte na to, aby byly všechny kusy prádla ze stejného materiálu a měly stejnou tloušťku.
- Když zvolíte pouze sušení, je v rámci úspory energie ihned spuštěno odstředování.

Likvidace obalového materiálu

- Obalové materiály jsou navrženy tak, aby chránily spotřebič před neočekávaným poškozením během přepravy.
- Po instalaci spotřebiče zlikvidujte obalový odpad podle recyklačních symbolů typů materiálů. Obalový odpad odložte do příslušných kontejnerů k recyklaci.

Likvidace starého přístroje



- Tento symbol přeškrtnutého koše značí, že odpad z elektrických a elektronických výrobků (WEEE) je nutné likvidovat odděleně od linky komunálního odpadu.
- Staré elektrické výrobky mohou obsahovat nebezpečné látky, takže správná likvidace starých přístrojů pomůže zabránit potenciálním negativním důsledkům pro životní prostředí a lidské zdraví. Staré přístroje mohou obsahovat znovu použitelné díly, které lze použít k opravě dalších výrobků a další cenné materiály, které lze recyklovat a šetřit tak omezené zdroje.
- Spotřebič můžete zanést buď do obchodu, kde jste ho zakoupili nebo se obrátit na místní správu komunálních odpadů, kde získáte podrobné informace o autorizovaném sběrném místě WEEE. Pro poslední aktuální informace z vaší země si prosím prostudujte web www.lg.com/global/recycling

BEZPEČNOSTNÍ POKYNY

PŘED POUŽITÍM SI PŘEČTĚTE VŠECHNY POKYNY

Následující bezpečnostní pokyny jsou určeny pro předcházení nepředvídaným nebezpečím, poškozením nebo nesprávné obsluze zařízení.

Pokyny jsou rozděleny na ‚VAROVÁNÍ‘ a ‚UPOZORNĚNÍ‘, viz podrobný popis níže.

Bezpečnostní hlášky



Tento symbol označuje události a obsluhu, které mohou mít za následek vznik rizika. Podrobně si přečtěte text označený tímto symbolem a postupujte podle pokynů, abyste předešli vzniku rizika.



VAROVÁNÍ

Tento symbol označuje situace, kdy může mít nedodržení pokynů za následek závažné zranění nebo usmrcení osob.



UPOZORNĚNÍ

Tento symbol označuje situace, kdy může mít nedodržení pokynů za následek lehké zranění nebo poškození zařízení.

VAROVÁNÍ

VAROVÁNÍ

Abyste při používání tohoto výrobku snížili riziko vzniku požáru, úmrtí, zasažení elektrickým proudem nebo zranění či popálení osob, dodržujte základní bezpečnostní opatření, včetně následujících:

Technická bezpečnost

- Toto zařízení mohou děti starší 8 let a osoby se sníženými fyzickými, senzorickými nebo mentálními schopnostmi nebo nedostatečnými zkušenostmi a znalostmi používat pod přiměřeným dozorem nebo pokud byly obeznámeny s pokyny pro bezpečné používání zařízení a

porozuměly možným nebezpečím. Dohlížejte na děti, aby si s přístrojem nehrály. Děti nesmí bez dozoru provádět čištění a uživatelskou údržbu.

- Děti mladší 3 let by se bez stálého dozoru neměly v blízkosti zařízení pohybovat.
- Je-li napájecí kabel poškozen, musí být nahrazen výrobcem, opravářem nebo podobně kvalifikovanými osobami, abyste předešli ohrožení.
- Větrací otvory nesmí být blokovány kobercem.
- Tento spotřebič je určen pouze pro použití v domácnosti.
- Použijte novou hadici nebo sadu hadic dodávanou se zařízením. Opětovné použití starých hadic může mít za následek únik vody a následné poškození majetku.
- Tlak vody musí být mezi 50 kPa a 800 kPa.

Maximální kapacita

Maximální kapacita při některých cyklech pro suché prádlo, která se má použít, je **Praní (10 kg) / Sušení (6 kg)**.

Doporučená maximální kapacita se může pro jednotlivé prací programy lišit. Chcete-li dosáhnout dobrých výsledků praní, vyhledejte si podrobné informace v **tabulce programů** v kapitole **PROVOZ**.

Bezpečnostní pokyny pro používání sušičky

- Nesušte v zařízení nevyprané prádlo.
- Textilie znečištěné látkami, jako jsou kuchyňský olej, rostlinný olej, aceton, alkohol, nafta, petrolej, odstraňovače skvrn, terpentýn, vosky a odstraňovače vosků, je před sušením v zařízení nutné vyprat v horké vodě s větším množstvím čisticího prostředku.
- Příklad nikdy nezastavujte před dokončením cyklu sušení, pokud nebude veškeré prádlo rychle vyjmuto a rozprostřeno tak, aby mohlo dojít k rozptýlení tepla.
- Předměty z pěnové pryže (latexová pěna), koupací čepice, voděodolné textilie, pogumované předměty a oděvy nebo polštáře s vložkami z pěnové pryže nesmí být v zařízení sušeny.

- Při používání aviváží nebo podobných produktů je nutné dodržovat pokyny uvedené na jejich obalu.
- Vyměňte z kapes všechny předměty, jako jsou zapalovače nebo zápalky.
- Zařízení by se nemělo používat, pokud pro čištění byly použity průmyslové chemikálie.

Instalace

- Toto zařízení by mělo být přepravováno dvěma nebo více osobami, které jej bezpečně drží.
- Zařízení neinstalujte ve vlhkém a prašném prostředí. Zařízení neinstalujte ani neskladujte v exteriéru nebo na jakémkoliv místě, které může být vystaveno povětrnostním vlivům, např. přímému slunečnímu světlu, větru, dešti nebo teplotám pod bodem mrazu.
- Zkontrolujte, zda je zástrčka zcela zasunuta do zásuvky.
- Spotřebič nezapojujte do vícezásuvek, rozdvojek nebo k prodlužovacímu kabelu.
- Napájecí zástrčku, dodávanou se zařízením, neupravujte. Pokud neodpovídá dostupné zásuvce, zajistěte provedení montáže vhodné zásuvky odborným elektrikářem.
- Tento spotřebič je vybaven síťovým kabelem se zemnicím vodičem a ochranným kolíkem. Zástrčka musí být připojena do vhodné zásuvky, která je nainstalována a uzemněna v souladu s veškerými místními zákony a předpisy.
- Nesprávné připojení zemnicího vodiče může mít za následek riziko zasažení elektrickým proudem. Pokud si nejste jisti, zda je zařízení správně uzemněno, obraťte se na odborného elektrikáře nebo servisního technika.

Obsluha

- Nikdy neuvádějte zařízení do provozu, pokud je poškozené, vadné, částečně demontované nebo pokud chybí či jsou poškozené některé součásti včetně poškozeného napájecího kabelu nebo zástrčky.

- Nepoužívejte žádné ostré objekty na ovládací panel k obsluze spotřebiče.
- Nepokoušejte se oddělit žádné panely nebo rozmontovat spotřebič.
- Neopravujte ani nevyměňujte žádné díly zařízení. Veškeré opravy a servis musí provádět kvalifikovaní servisní pracovníci, není-li v této příručce uživatele doporučeno jinak. Používejte pouze schválené tovární díly.
- Když jsou dvířka plnicího otvoru otevřená, netlačte na ně shora nadměrnou silou.
- Nevkládejte do zařízení zvířata, např. domácí mazlíčky.
- Neperte žádné části oblečení, které jsou výrobcem označeny na štítku jako nevhodné pro praní.
- V bezprostřední blízkosti pod zařízením a v jeho okolí neskladujte hořlavé materiály, např. cupaninu, papír, hadry, chemikálie atd.
- Nenechávejte otevřená dvířka zařízení. Otevřená dvířka lákají děti, aby se na nich houpaly nebo aby lezly do zařízení, což by mohlo mít za následek poškození zařízení nebo zranění osob.
- Do zařízení nevkładejte ani v něm neperte nebo nesušte textilie, které byly čištěny, nasáknuty nebo potřísněny hořlavými nebo výbušnými látkami (jako jsou vosky, odstraňovače vosků, oleje, barvy, benzín, odmašťovací kapaliny, roztoky pro suché čištění, petrolej, benzín, odstraňovače skvrn, terpentýn, rostlinný olej, kuchyňský olej, aceton, alkohol atd.). Při nesprávném použití by mohlo dojít k požáru nebo výbuchu.
- V blízkosti spotřebiče nepoužívejte ani neskladujte hořlavé nebo vznětlivé látky (ether, benzen, alkohol, chemikálie, LPG, hořlavé spreje, benzín, ředidlo, ropu, insekticidy, osvěžovače vzduchu, kosmetiku, atd.).
- Nikdy nesahejte do zařízení, pokud je v provozu. Vyčkejte, dokud nedojde k úplnému zastavení bubnu.
- Nedotýkejte se dvířek během programů využívajících vysokou teplotu.

- V případě úniku vody ze spotřebiče nebo zaplavení podlahy odpojte síťovou zástrčku a obraťte se na zákaznické informační středisko společnosti LG Electronics.
- Zavřete vodovodní kohoutky, abyste snížili tlak na hadice a ventily a minimalizovali únik, pokud by došlo k prasknutí nebo poškození. Zkontrolujte stav plnicích hadic, měly by být vyměněny po 5 letech.
- V případě úniku plynu (isobutanu, propanu, zemního plynu, apod.) v domácnosti se spotřebiče ani zástrčky nedotýkejte a místnost okamžitě vyvětrejte.
- Pokud dojde v zimním období ke zmrznutí odtokové hadice nebo hadice přívodu vody, používejte pračku výhradně po jejím rozmrazení.
- Všechny prací prostředky, aviváže a bělicí prostředky udržujte mimo dosah dětí.
- Nedotýkejte se zástrčky ani ovládacích prvků zařízení vlhkýma rukama.
- Napájecí kabel nadměrně neohýbejte ani na něj nepokládejte těžké předměty.
- Během praní se nedotýkejte vody, která je vypuštěna ze spotřebiče.
- Ujistěte se, že odtok funguje správně. Pokud není voda správně vypuštěna, může dojít k zaplavení podlahy.
- Je-li teplota vzduchu vysoká a teplota vody je nízká, může dojít ke kondenzaci a tím k zvlhnutí podlahy.
- Otřete nečistoty nebo prach z kontaktů zástrčky.

Údržba

- Před čištěním zařízení odpojte od zdroje napájení. Nastavení ovládacích prvků na hodnotu VYPNUTO nebo přechod do pohotovostního režimu neodpojí zařízení od zdroje napájení.
- Po úplném odstranění vlhkosti a prachu bezpečně zapojte elektrickou zástrčku do zásuvky.
- Při čištění nestříkejte vodu dovnitř ani na vnější povrch zařízení.

- Nikdy nevypojte spotřebič tahem za síťový kabel. Vždy pevně uchopte elektrickou zástrčku a vytáhněte ji přímo ze zásuvky.
- Rozebírat, opravovat nebo upravovat spotřebič by měli pouze kvalifikovaní servisní pracovníci z LG Electronics. Pokud chcete přemístit a instalovat spotřebič na jiné místo, obraťte se na zákaznické informační středisko společnosti LG Electronics.

Likvidace

- Před vyřazením starého přístroje jej odpojte od elektrické sítě. Abyste zamezili nesprávnému použití přístroje, odřízněte přímo za přístrojem síťový kabel.
- Veškeré obalové materiály (např. plastové pytle nebo polystyren) odstraňte z dosahu dětí. Obalové materiály mohou způsobit udušení.
- Před likvidací tohoto spotřebiče odpojte napájecí kabel a odmontujte dvířka, abyste zabránili nebezpečí uvěznění dětí nebo malých zvířat uvnitř spotřebiče.

INSTALACE

Díly a specifikace

POZNÁMKA

- Vzhled a technické údaje spotřebiče se mohou v rámci zvyšování kvality bez předchozího upozornění změnit.

Pohled zepředu

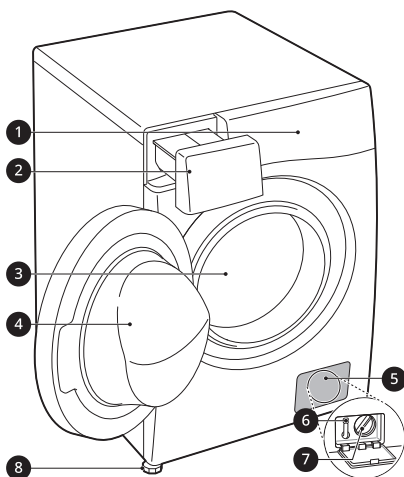

- 1 Ovládací panel
- 2 Výsuvná zásuvka na prací prostředek
- 3 Buben
- 4 Dvířka
- 5 Krytka
- 6 Vypouštěcí zátka
- 7 Filtr odtokového čerpadla
- 8 Vyrovnávací noha

Pohled zezadu

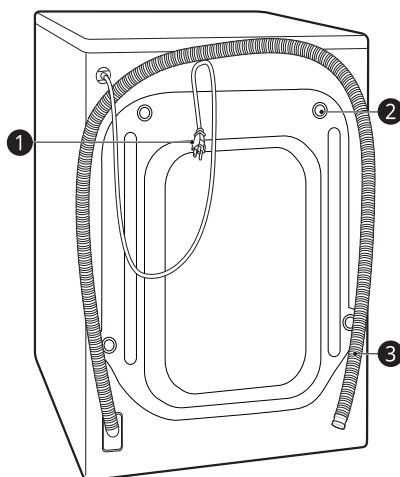

- 1 Síťová zástrčka
- 2 Přepravní šrouby
- 3 Odtoková hadice

Technické údaje

Model	FCR5A06WW
Napájení	220–240 V~, 50 Hz
Hmotnost	70 kg

Rozměry(mm)

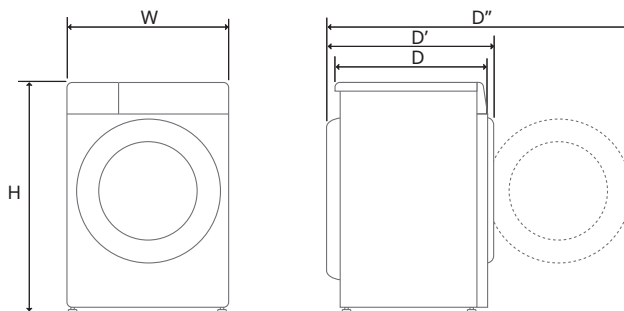

W	600	D	565	D''	1100
H	850	D'	620		

Příslušenství

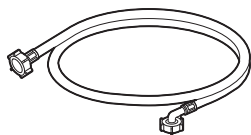

Hadice pro přívod studené vody

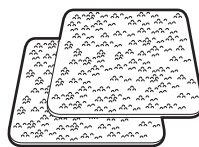

Protiskluzové podložky*1

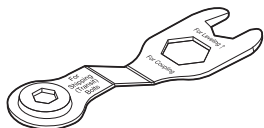

Montážní klíč

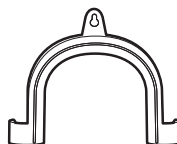

Obloukový držák pro upevnění odtokové hadice



Krytky pro zakrytí otvorů pro přepravní šrouby



Stahovací páska*1

*1 Dodávané příslušenství se může lišit v závislosti na zakoupeném modelu.

Požadavky na místo instalace

Před instalací spotřebiče zkontrolujte následující informace a ujistěte se, zda je spotřebič instalován na správném místě.

Místo instalace

- Tento spotřebič musí být nainstalován na pevné podlaze, aby se minimalizovaly vibrace během odstředovacího cyklu. Betonová podlaha je nejlepší, protože během odstředovacího cyklu je mnohem méně náchylná k vibracím než dřevěné podlahy nebo koberce.
- Nelze-li se vyhnout instalaci zařízení v blízkosti plynového sporáku nebo běžných kamen, musí být mezi pračku a zdroj tepla vložena izolační deska (850 × 600 mm), jejíž povrch musí být na straně u topného tělesa potažený hliníkovou fólií.
- Zajistěte, aby bylo zařízení po instalaci snadno přístupné technikovi pro případ opravy.
- Při instalaci spotřebiče seřídte všechny čtyři nožičky pomocí dodaného klíče na šrouby, aby byl spotřebič stabilní.
- Ujistěte se, že je zde dostatek místa pro úplné otevření dvířek spotřebiče.
- Aby byla zajištěna dostatečná vůle pro přívodní hadice, odtokovou hadici a proudění vzduchu, ponechte minimální vůli po stranách nejméně 20 mm a 100 mm za spotřebičem. Nezapomeňte na stěny, dveře nebo podlahové lišty, které mohou zvýšit požadované vzdálenosti.

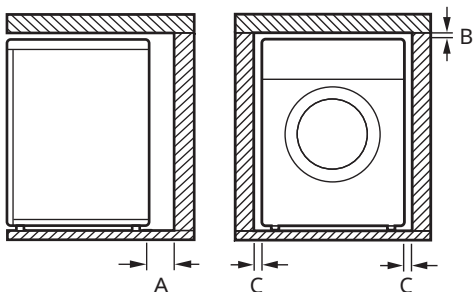

Index	Světlá výška (mm)
A	100

Index	Světlá výška (mm)
B	5
C	20

VAROVÁNÍ

- Toto zařízení je určeno pouze pro použití v domácnosti a nesmí se používat v mobilních prostředích.

Dřevěné podlahy (dutinové podlahy)

Při instalaci spotřebiče na dřevěné podlahy použijte pryžové misky, abyste snížili nadměrné vibrace a nerovnováhu. Podlaha ze dřeva nebo laminátu může přispět k nadměrným vibracím a nerovnováze, chybám a nesprávnému fungování.

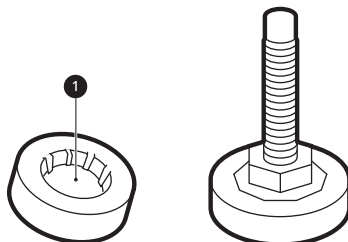

- Abyste vibracím předešli, doporučujeme u všech nožek pračky použít pryžové misky s minimální tloušťkou 15 mm ①, které budou přišroubovány nejméně ke dvěma podlahovým nosníkům.
- Pokud je to možné, nainstalujte zařízení do některého z rohů místnosti, kde je podlaha stabilnější.
- Pro snížení vibrací nasadte pryžové misky.

UPOZORNĚNÍ

- Pokud je spotřebič instalován na nerovné podlaze (např. dřevěná podlaha), záruka nepokrývá žádné škody a náklady vzniklé kvůli instalaci na takové nerovné podlaze.

POZNÁMKA

- Pryžové misky (díl č. **4620ER4002B**) můžete zakoupit v servisním středisku LG.

Větrání při instalaci:

- Ujistěte se, že proudění vzduchu okolo zařízení nebude narušováno koberci, rohožkami atd.

Teplota prostředí

- Neinstalujte zařízení v místnostech, kde by mohla teplota klesnout pod bod mrazu. Zmrzlé hadice mohou pod tlakem prasknout. Spolehlivost elektronické řídicí jednotky může být při teplotách pod bodem mrazu snížena.
- Pokud je dodávka zařízení realizována v zimním období a teplota se pohybuje pod bodem mrazu, umístěte spotřebič před uvedením do provozu na několik hodin do místnosti s pokojovou teplotou.

Elektrické připojení

- Nepoužívejte prodlužovací přívod ani rozbočovací zásuvku.
- Po ukončení provozu vždy odpojte zařízení od elektrické sítě a vypněte přívod vody.
- Zařízení připojujte k uzemněné zásuvce zapojené podle platných předpisů pro elektrickou instalaci.
- Zařízení musí být umístěno tak, aby byla zástrčka snadno přístupná.
- Zásuvka elektrické energie se musí nacházet do 1 m od jedné ze stran spotřebiče.

VAROVÁNÍ

- Opravy spotřebiče mohou provádět pouze kvalifikované osoby. Pokud jsou opravy prováděny nezkušenými osobami, může to mít za následek zranění osob nebo závažnou poruchu. Obrat se na místního autorizovaného servisního pracovníka společnosti LG.

- Zástrčka elektrického napájení musí být připojena do vhodné zásuvky, která je odborně nainstalována a uzemněna v souladu s veškerými místními zákony a předpisy.

Rozbalení spotřebiče

Zvednutí zařízení z polystyrenové podložky

Po odstranění krabice a dopravního materiálu vyzvedněte spotřebič z pěnové základny.

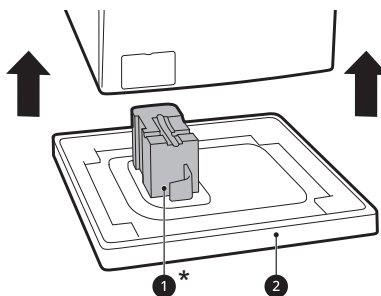

- Ujistěte se, že podpora bubnu 1* vychází společně se základnou a není zaseklá ke dnu spotřebiče.
- Pokud je pro odstranění lepenkové spodní části obalu nutné zařízení položit 2, vždy chraňte stranu zařízení a položte jej opatrně na bok. Nepokládejte zařízení na přední nebo zadní stranu.

* Dodávané příslušenství se může lišit v závislosti na zakoupeném modelu.

Demontáž přepravních šroubů

Abyste zabránili silným vibracím a poškození spotřebiče, odstraňte přepravní šrouby a přichytky.

- 1 Počínaje spodními dvěma přepravními šrouby 1, použijte klíč (je součástí dodávky), abyste

plně uvolnili všechny přechodové šrouby otočením proti směru hodinových ručiček.

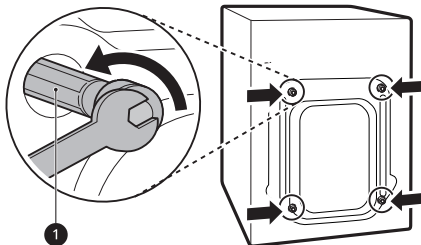

2 Demontujte sestavy šroubů mírným protáčením, zatímco je vytažujete ven.

3 Nasadte krytky otvorů.

- Vyhledejte kryty otvorů **2** přiložené v balíčku s příslušenstvím nebo připevněné k zadní části.

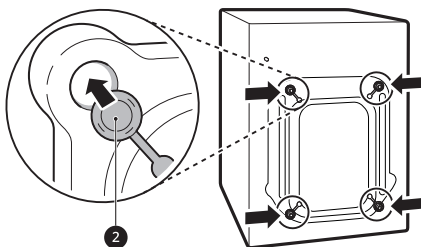

POZNÁMKA

- Uschovejte přepravní šrouby a příchytky pro budoucí použití.
- Přepravte tento spotřebič tak, abyste předešli poškození, jak je uvedeno níže:
 - Přepravní šrouby znovu nainstalujte.
 - Napájecí kabel připevněte k zadní straně spotřebiče.

Vyrovnání zařízení

Kontrola polohy

Při úhlopříčném zatlačení na okraje horní desky by se spotřebič neměl vůbec pohybovat nahoru a dolů (zkontrolujte oba směry).

- Pokud se přístroj při šikmém zatlačení horní desky spotřebiče kymácí, znovu nastavte nohy.
- Po instalaci zkontrolujte, zda je spotřebič dokonale ve vodorovné poloze.

POZNÁMKA

- Podlahy ze dřeva nebo laminátu mohou přispívat k nadměrným vibracím a nerovnováze. Zesílení nebo vyztužení dřevěné podlahy může v tomto případě vést k zastavení nebo snížení nadměrného hluku a vibrací.
- Nikdy se nepokoušejte zarovnat veškerou nerovnou podlahu pod spotřebičem podkládáním dřevěnými špalíky, kartonem nebo podobnými materiály.

Nastavení a úprava polohy nohou

Při instalaci spotřebiče musí být spotřebič zarovnan a dokonale vyrovnán. Pokud není spotřebič zarovnan a správně vyrovnán, může dojít k poškození spotřebiče nebo nemusí správně fungovat.

- 1 Pokud je podlaha nerovná, otáčejte vyrovnávací nožičkou podle potřeby.
 - Nevkládejte pod nožičky kusy dřeva atd.

- Zajistěte, aby všechny čtyři nožičky byly stabilní a spočívaly na podlaze.

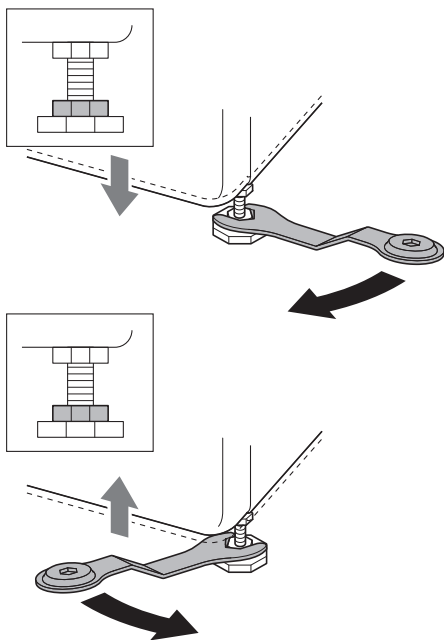

POZNÁMKA

- Neinstalujte pračku na sokl, podstavec nebo vyvýšený povrch, pokud nebyly vyrobeny společností LG Electronics a určeny pro použití s tímto modelem.

- 2 Zkontrolujte, zda je spotřebič perfektně umístěn pomocí vodováhy ①.

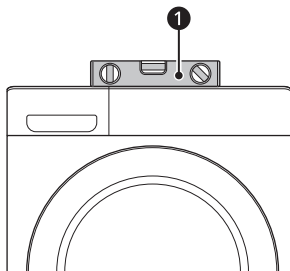

- 3 Zajistěte vyrovnávací nožičku pomocí pojistných matic ② otočením proti směru

hodinových ručiček proti spodní straně spotřebiče.

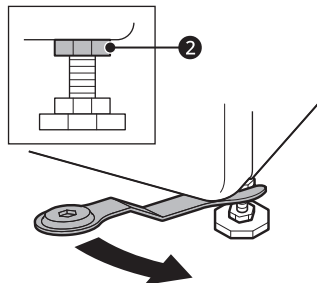

- 4 Zkontrolujte, zda jsou všechny pojistné matice ve spodní části spotřebiče řádně zajištěny.

POZNÁMKA

- Správné umístění a vyrovnaní spotřebiče zajistí dlouhodobý, správný a spolehlivý provoz.
- Spotřebič musí být ve 100% vodorovné poloze a musí být pevně postaven na tvrdé, rovné podlaze.
- Při zátěži nesmí docházet ke „kývání“ přes rohy.
- Zamezte namočení nožiček spotřebiče. V opačném případě může dojít k výskytu vibrací nebo hluku.

Použití protiskluzových podložek

Tato možnost se může lišit v závislosti na zakoupeném modelu.

Pokud instalujete pračku na kluzký povrch, může dojít z důvodu nadměrných vibrací k jejímu posunutí. Nesprávné vyrovnaní může mít za následek hluk a vibrace. Pokud dojde k této situaci, vložte pod polohovatelné nožky protiskluzové podložky a vyrovnejte výšku.

- 1 Očistěte podlahu, aby bylo možné připevnit protiskluzové podložky.
 - Suchým hadříkem odstraňte cizí předměty a vlhkost. Při výskytu vlhkosti by mohlo dojít k uvolnění protiskluzových podložek.

- Po umístění zařízení do prostoru instalace vyrovnejte výšku.
- Protiskuzovou podložku umístěte přilnavou stranou ❶ na podlahu.
 - Nejefektivnějším způsobem je instalace protiskuzových podložek pod přední nohy. Pokud je obtížné umístit podložky pod přední nohy přístroje, přidejte je pod zadní nohy.

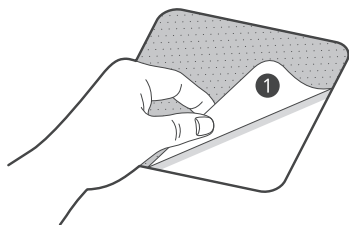

- Umístěte spotřebič na protiskuzové podložky.
 - Nepřikládejte přilnavou stranu ❶ protiskuzových podložek k nohám spotřebiče.

POZNÁMKA

- Další doplňkové protiskuzové podložky je možné objednat v servisním středisku LG Electronics.

Připojení hadice přívodu vody

Poznámka k připojení

- Tlak vody se musí nacházet mezi hodnotami **50 kPa** a **800 kPa** (0,5–8,0 kgf/cm²). Je-li tlak vody větší než **800 kPa**, mělo by být nainstalováno dekompresní zařízení.
- Pravidelně kontrolujte stav přívodné hadice vody a v případě nutnosti ji vyměňte.

POZNÁMKA

- Neutahujte přívodní hadici vody příliš ani k jejímu utažení na přívodní ventily nepoužívejte mechanické nástroje.
- Pro připojení k přívodu vody není potřeba žádná další ochrana před zpětným tokem.

Kontrola pryžového těsnění

S hadicemi přívodu vody se dodávají dvě pryžová těsnění ❶. Používají se k tomu, aby se zabránilo vytékání vody. Ověřte, zda je připojení ke kohoutkům dostatečně těsné.

- Na dotažení přívodních hadic vody nepoužívejte mechanická zařízení, jako např. páky. Ujistěte se, že zakřivený konec přívodní hadice vody je připojen ke spotřebiči.

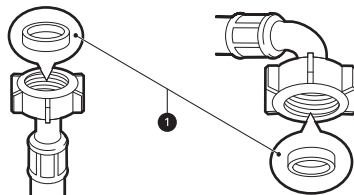

Připojení hadice k vodovodnímu kohoutku

Připojení šroubovací hadice ke kohoutu se závitem

Přišroubujte konektor přívodní hadice k vodovodnímu kohoutku. Utáhněte ručně pouze

pomocí měkkého hadříku. Nedotahujte přívodní hadici žádným mechanickým zařízením.

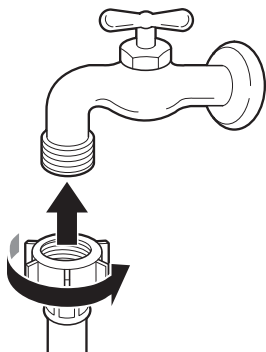

POZNÁMKA

- Po připojení přívodní hadice na vodu k vodovodnímu kohoutku pusťte vodu a vypláchněte cizí látky (nečistoty, písek, piliny, atd.) z vodovodního potrubí. Napustěte vodu do nádoby a zkontrolujte její teplotu.

Připojení hadice ke spotřebiči

Přívodní hadici našroubujte na ventil přívodu vody na zadní straně spotřebiče.

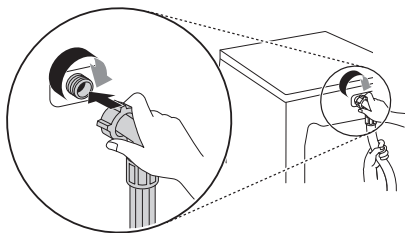

- V případě modelů s jedním přívodem vody nepřipojujte hadici k přívodu teplé vody. Připojte pouze přívod studené vody.

POZNÁMKA

- Pokud po připojení voda z hadice uniká, opakujte stejné kroky. Pro přívod vody použijte nejstandardnější typ kohoutu. V případě, že je kohout hranatý nebo příliš velký, odstraňte před instalací kohoutu na adaptér vodicí desky.

- Zajistěte, aby hadice nebyla zalomená nebo zachycena.

Instalace odtokové hadice

Montáž odtokové hadice a obloukového držáku

Odtoková hadice nesmí být připojena výše než **100 cm** nad podlahou. Nemusel by pak být zajištěn odtok vody ze zařízení nebo by mohla voda vytékat pomalu.

- Správné upevnění odtokové hadice umožní zamezit poškození podlahy z důvodu úniku vody.

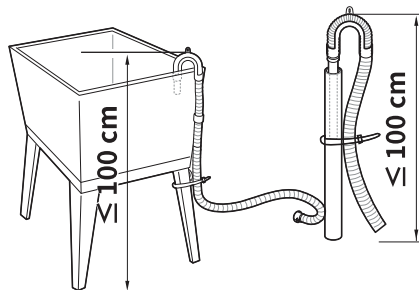
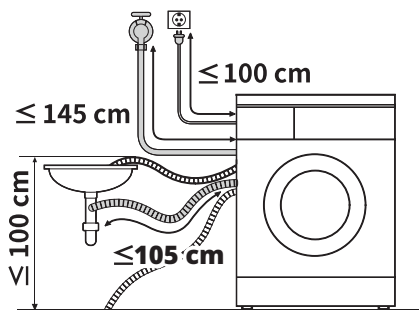

- Pokud je odtoková hadice příliš dlouhá, nesnažte se ji zatlačit zpět do zařízení. Mohlo by to mít za následek abnormální hluk.

22 INSTALACE

- Při instalaci odtokové hadice do umyvadla zajistěte její koncovku lankem.

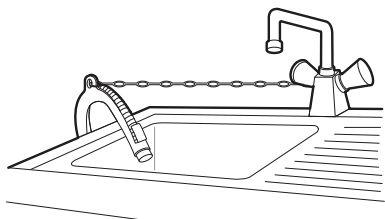

OBSLUHA

Přehled návodu k obsluze

Použití spotřebiče

Před prvním praním zvolte prací program **Bavlna** a přidejte poloviční dávku prášku. Spustte spotřebič, aniž by v pračce bylo oblečení. Takto můžete z bubny odstranit usazeniny a vodu, které mohly v pračce zůstat z výroby.

- 1 Roztřídte oblečení a vložte ho do pračky.
 - Roztřídte oblečení, jak je potřeba, podle typu textilie, míry znečištění, barvy a velikosti. Otevřete dvířka a vložte oblečení do spotřebiče.

⚠ UPOZORNĚNÍ

- Před zavřením dvířek se ujistěte, že se všechny kusy oblečení a předměty nacházejí uvnitř bubny a nevyčnívají na gumové těsnění dvířek, kde se mohou zachytit při zavření dvířek. Pokud tak neučiníte, může dojít k poškození těsnění dvířek a oblečení.

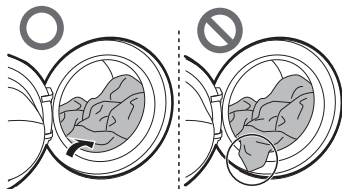

- Odstraňte předměty z ohebného těsnění dvířek, abyste předešli poškození prádla nebo těsnění dvířek.

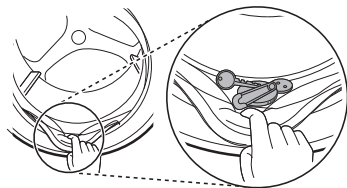

- 2 Přidejte čisticí prostředky nebo prací prášek a aviváž.
 - Přidejte odpovídající množství pracího prostředku do zásobníku na prací prostředky. V případě potřeby přidejte do příslušných částí zásobníku bělidlo nebo aviváž.

- 3 Zapněte spotřebič.
 - Stiskněte tlačítko **Napájení** a zapněte spotřebič.

- 4 Zvolte požadovaný prací program.
 - Stiskněte opakovaně tlačítko programu nebo otáčejte voličem programů, dokud není vybrán požadovaný program.
 - Nyní zvolte teplotu praní a rychlost odstředování. Věnujte pozornost štítkům udávajícím péči na vašem oblečení.

- 5 Spustte program.
 - Pro dočasné pozastavení programu stiskněte tlačítko **Start/Pauza**. Spotřebič se zatřese krátce bez vody, aby bylo možné zjistit hmotnost náplně. Pokud nebude stisknuto tlačítko **Start/Pauza** do jisté doby, dojde k vypnutí pračky a všechna nastavení budou vymazána.

- 6 Konec programu.
 - Po dokončení programu zazní melodie. Abyste snížili míru pomačkání, ihned vyjměte prádlo ze spotřebiče. Po vyjmutí prádla zkontrolujte, zda nedošlo k zachycení drobných předmětů v těsnění dvířek.

Ovládací panel

Skutečný ovládací panel se může lišit dle modelu.

Funkce na ovládacím panelu

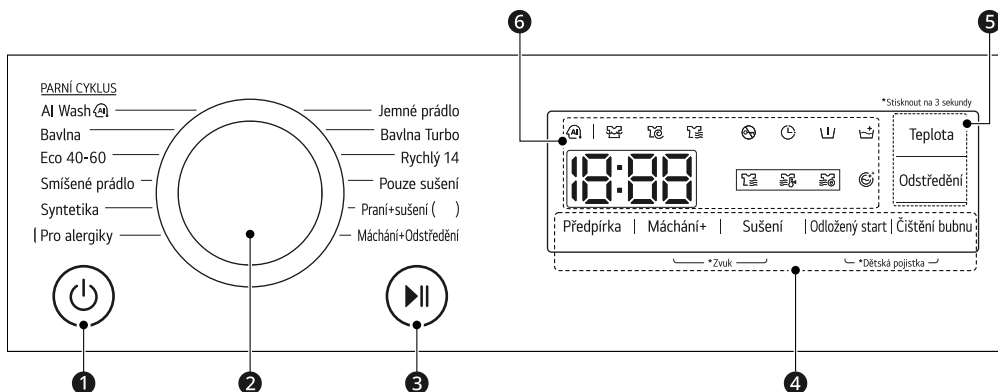

	Popis
1	<p>Napájení – tlačítko pro zapnutí/vypnutí</p> <ul style="list-style-type: none"> Stiskněte toto tlačítko pračku zapnete nebo vypnete.
2	<p>Volič programů</p> <ul style="list-style-type: none"> Programy jsou k dispozici podle typu prádla. Zvolený program signalizuje příslušná kontrolka. <p>POZNÁMKA</p> <ul style="list-style-type: none"> Praní+sušení (): () Udává kapacitu sušení, která se liší podle modelu.
3	<p>Tlačítko Start/Pauza</p> <ul style="list-style-type: none"> Toto tlačítko se používá ke spuštění pracího programu nebo zastavení pracího programu. Je-li třeba dočasně zastavit práci programu, stiskněte toto tlačítko.
4	<p>Další možnosti a funkce</p> <ul style="list-style-type: none"> Chcete-li použít další funkce, stiskněte a přidržte odpovídající tlačítko po dobu 3 sekund. Na displeji se rozsvítí odpovídající symbol. To vám umožní vybrat doplňující program.
5	<p>Přizpůsobení tlačítek pracího programu</p> <p>Pomocí těchto tlačítek můžete upravit teplotu vody nebo rychlost odstředění pro vybraný program.</p> <ul style="list-style-type: none"> Na displeji se zobrazí aktuální nastavení. Stisknutím tlačítka pro tuto možnost vyberte další nastavení.

	Popis
6	<p>Displej</p> <ul style="list-style-type: none"> • Na displeji je zobrazeno nastavení, odhadovaný zbývající čas, volby a stavová hlášení. Po zapnutí spotřebiče se na displeji rozsvítí výchozí nastavení. • Během automatického detekování hmotnosti dávky displej na ovládacím panelu bliká.

Zobrazení času a stavu

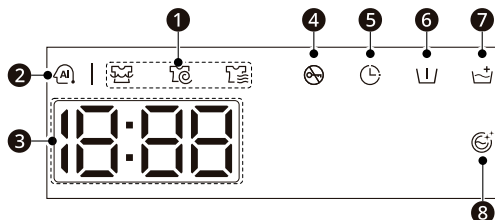

	Popis
1	<p>Stavové indikátory programu</p> <ul style="list-style-type: none"> • Když je spuštěn prací program, LED kontrolka aktivní fáze bliká a LED kontrolky zbývajících fází zůstanou svítit. Po dokončení fáze LED kontrolka zhasne. Pokud je cyklus pozastaven, přestane LED kontrolka aktivní fáze blikat.
2	<p>AI DD</p> <ul style="list-style-type: none"> • AI DD poskytuje příslušné akce otáčení bubnu po dokončení snímání hmotnosti dávky. • se aktivuje, když je zvolen a spuštěn program AI Wash. <ul style="list-style-type: none"> - Pokud použijete příliš velké množství pracího prostředku, vytváří se příliš mnoho pěny, což zhorší výkon AI DD.
3	<p>Odhadovaný zbývající čas</p> <ul style="list-style-type: none"> • Po výběru pracího programu se zobrazí výchozí čas vybraného programu. Výchozí čas se může změnit při výběru možností. • Pokud se na displeji zobrazí ---, zobrazí se čas poté, co snímač hmotnosti zjistí velikost dávky. To je normální. • Zobrazený čas je pouze odhadovaný. Tento čas je založen na běžných provozních podmínkách. Skutečný čas může ovlivnit několik vnějších faktorů (hmotnost dávky, teplota místnosti, teplota vstupní vody, atd.).
4	<ul style="list-style-type: none"> • se rozsvítí při zahájení programu, a když jsou dveře uzamčené.
5	<ul style="list-style-type: none"> • se rozsvítí po aktivaci možnosti Odložený start.
6	<ul style="list-style-type: none"> • se rozsvítí po aktivaci možnosti Předpírka.
7	<ul style="list-style-type: none"> • se rozsvítí po aktivaci možnosti Máchání+.

	Popis
8	 se rozsvítí po aktivaci možnosti Čištění bubnu .

Příprava prádla na praní

Dávku pro praní roztrídíte, abyste dosáhli nejlepších výsledků, a poté oblečení připravte podle značek na štítcích uvádějících péči.





Třídění oblečení

- Úroveň znečištění (Silné, Normální Lehké): Oddělte oděv podle úrovně znečištění. Pokud je to možné, neperte silně znečištěné kousky s lehce znečištěnými.
- Barva (Bílá, Světlá, Tmavá): Perte tmavé nebo barevné oblečení odděleně od bílých nebo světlých barev. Míchání barveného oblečení se světlým oblečením může mít za následek přenos barvy nebo změnu barvy světlejšího oblečení.
- Cupanina (Zdroje cupaniny, Sběrače cupaniny): Perte tkaniny produkující cupaninu odděleně od tkanin, které sbírají cupaninu. Zdroje cupaniny mohou způsobit žmolkování a chlupatění na sběračích cupaniny.

Kontrola štítků s informacemi o péči o oblečení

Tyto symboly obsahují informace o složení textilu a doporučeném způsobu praní nebo čištění.

Symboly na štítcích oblečení

Symbol	Druh praní/tkaniny
	<ul style="list-style-type: none"> • Normální praní • Bavlina, Smíšené prádlo
	<ul style="list-style-type: none"> • Syntetika • Syntetika, smíšené tkaniny
	<ul style="list-style-type: none"> • Speciální jemné praní • Jemné prádlo
	<ul style="list-style-type: none"> • Pouze ruční praní • Vlna, hedvábí
	<ul style="list-style-type: none"> • Neperte

POZNÁMKA

- Obecné informace o pracích symbolech na štítcích pro péči o tkaniny naleznete na webu společnosti Ginetex (www.ginetex.ch).



Kontrola oblečení před naložením do pračky

- Aby se při odstředování náplň rovnoměrně rozložila, kombinujte v náplni velké a malé části oblečení.
- Neperte samostatně malé kousky. Přidejte 1 - 2 podobné kousky do dávky na praní a zabraňte tak nevyvážené zátěži.
- Zkontrolujte všechny kapsy, abyste se ujistili, že budou skutečně prázdné. Předměty jako hřebíky, vlasové sponky, zápalky, pera, mince nebo klíče mohou váš spotřebič i prádlo poškodit.

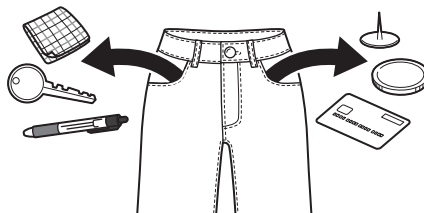

- Perte jemné prádlo (punčochy, podprsenky s kosticemi) v prací síťce.
- Zapněte zipy, háčky a šňůrky, aby nedošlo k jejich zatrhnutí s ostatním prádlem.
- Předběžně ošetřete znečištěná místa a skvrny pomocí vody s rozpuštěným malým množstvím pracího prostředku, abyste usnadnili uvolňování nečistot.

Přidávání pracích prostředků a aviváží

Dávkování pracího prostředku

- Prací prostředek je nutné používat podle pokynů jeho výrobce a musí být zvolen podle typu, barvy, znečištění nebo druhu tkaniny a teploty praní. Používejte pouze prací prostředky vhodné pro buben daného typu praček (přední plnění).
- Pokud se vytváří příliš velké množství pěny, omezte množství pracího prostředku.
- Pokud použijete příliš velké množství pracího prostředku, vytváří se příliš mnoho pěny, což zhoršuje kvalitu praní nebo způsobuje velké zatížení motoru.
- Při používání tekutých pracích prostředků postupujte podle pokynů výrobce.
- Pokud chcete program spustit okamžitě, můžete tekutý prací prostředek nalít přímo do hlavního oddílu výsuvné zásuvky.
- Nepoužívejte tekutý prací prostředek, pokud používáte funkci **Odložený start**, nebo pokud jste zvolili možnost **Předpírka**, jelikož tekutý prostředek se bude dávkovat ihned a může v zásobníku bubnu ztuhnout.
- Dávkování pracího prostředku může být nutné přizpůsobit podle teploty vody, tvrdosti vody, objemu a míry znečištění dávky. Pro dosažení nejlepších výsledků se vyhněte použití nadměrného množství pracího prostředku. V opačném případě dojde k nadměrnému pění.
- Před přidáním pracího prostředku a volbou teploty vody si přečtěte údaje na štítku oblečení.
- Použijte pouze vhodné čisticí prostředky pro určité typy oblečení:
 - Tekutý prací prostředek je často určen pro speciální použití, např. pro barevnou látku, vlnu, jemné nebo tmavé oblečení.
 - Práškový prací prostředek je vhodný pro všechny typy tkanin.
 - Pro lepší výsledky praní bílých a světlých oděvů použijte práškový prací prostředek s bělícím prostředkem.
 - Prací prostředek je vyplachován ze zásuvky na začátku pracího cyklu.

POZNÁMKA

- Nenechte prací prostředek ztvrdnout. To by mohlo mít za následek ucpání pračky, nedostatečné máchání nebo zápach.
- Maximální množství prádla: podle doporučení výrobce.
- Částečné množství prádla: 1/2 obvyklého množství.
- Minimální náplň: 1/3 obvyklého množství.

Používání dávkovače

Přidání dávky pracího prostředku do dávkovače:

- 1 Otevřete zásuvku dávkovače.
- 2 Přidejte prací prostředek a aviváž do příslušných přihrádek.

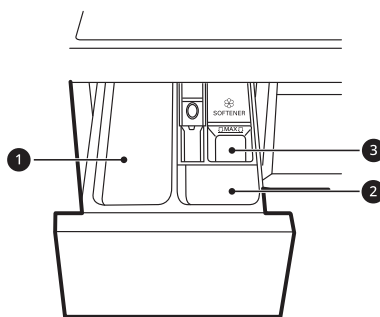

- 1 Přihrádka na prací prostředek pro hlavní praní
 - Prací prostředky pro hlavní praní, změkčovač vody, bělidlo a odstraňovač skvrn
 - 2 Přihrádka na prací prostředek pro předpírku
 - 3 Přihrádka na aviváž
- 3 Před zahájením cyklu opatrně uzavřete zásuvku dávkovače na prací prostředek.

- Příliš rázné zavření zásuvky může mít za následek přetečení pracího prostředku do jiné přihrádky nebo vypuštění do bubnu dříve, než bylo naprogramováno.
- Dávejte pozor, abyste při zavírání nezachytili ruku v zásuvce.
- Je normální, že v přihrádkách dávkovače zůstane po skončení cyklu malé množství vody.

Přihrádka na aviváž

Tato přihrádka obsahuje tekutou aviváž, která je automaticky dávkována během posledního cyklu máchání. Lze použít práškovou nebo tekutou aviváž.

- Nalijte aviváž po čáru maximálního naplnění. Nalítí nadbytečné aviváže nad čáru maximálního naplnění může způsobit, že dojde k jeho předčasnému použití, což může na oblečení způsobit skvrny.

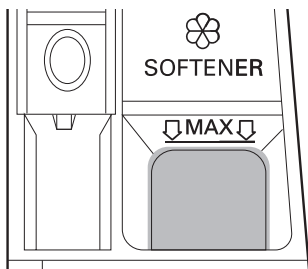

POZNÁMKA

- Nelijte aviváž přímo na oblečení v pracím bubnu, protože by to způsobilo vznik tmavých skvrn na oblečení, které bude obtížné odstranit.
- Nenechávejte aviváž v zásuvce dávkovače pracího prostředku déle než 1 den. Aviváž může ztvrdnout. Pokud je aviváž příliš hustá, může zůstat v dávkovači. Pokud je konzistence aviváže příliš hustá, měli byste ji naředit, aby mohla snadno vytéct.
- Neotevírejte zásuvku při napouštění vody během praní.
- Nikdy nepoužívejte rozpouštědla (benzen, apod.).

Přidávání tablet na praní

Tablety pracího prostředku lze použít taky během praní.

- 1 Otevřete dvířka a vložte tablety pracího prostředku do bubnu před vložením oblečení.
- 2 Do bubnu vložte oblečení a zavřete dvířka.

POZNÁMKA

- Nevkládejte tablety do dávkovače.

Přidávání změkčovače vody

Změkčovač vody, jako je odvápnovač, může být použit ke snížení množství používaného pracího prostředku v oblastech s vysokou tvrdostí vody.

- Nejprve přidejte prací prostředek a potom změkčovač vody. Dávkujte podle množství uvedeného na obalu.

Tabulka programů

Prací program

AI Wash		40 °C (☐ (Studená) až 60 °C)	Maximální zátěž: 3 kg
Popis	<p>AI Wash poskytuje příslušné akce otáčení bubnu po dokončení snímání hmotnosti dávky.</p> <ul style="list-style-type: none"> Jemně pere nepromokavé tkaniny a silně pere tkaniny propouštějící vodu. <p>POZNÁMKA</p> <ul style="list-style-type: none"> Chcete-li dosáhnout nejlepších výsledků praní, vkládejte při tomto programu suché prádlo. 		

Bavlna		40 °C (☐ (Studená) až 95 °C)	Max. zátěž: Kapacita
Popis	Pere běžně znečištěné oblečení kombinací různých pohybů bubnu.		

Eco 40-60		40 °C (40 °C až 60 °C)	Max. zátěž: Kapacita
Popis	Pere běžně zašpiněné bavlněné oblečení, které je pratelné na 40 nebo 60 °C.		

Smíšené prádlo		40 °C (☐ (Studená) až 60 °C)	Maximální zátěž: 4 kg
Popis	<p>Pere současně různé druhy textílií.</p> <ul style="list-style-type: none"> Použijte pro různé druhy tkanin kromě speciálních oděvů (hedvábí/jemné prádlo, sportovní oděvy, tmavé oděvy, vlna, pokrývky/závěsy). 		

Syntetika		40 °C (☐ (Studená) až 60 °C)	Maximální zátěž: 4 kg
Popis	<p>Pere oblečení, které po praní není třeba žehlit.</p> <ul style="list-style-type: none"> Použijte pro polyamid, akryl, polyester. 		

Pro alergiky		60 °C	Maximální zátěž: 4 kg
Popis	<p>Pomáhá minimalizovat přítomnost látek, které způsobují alergické reakce.</p> <ul style="list-style-type: none"> Použijte pro bavlnu, spodní prádlo, povlečení, prostěradla, dětské prádlo. 		

Jemné prádlo		20 °C (☐ (Studená) až 40 °C)	Maximální zátěž: 3 kg
Popis	Pere prádlo pratelné v pračce, číré a krajkové oblečení.		

Bavlna Turbo	40 °C (□ (Studená) až 60 °C)	Maximální zátěž: 5 kg
Popis	Vypere méně než polovinu náplně lehce znečištěného prádla rychleji než program Bavlna pro stejnou náplň prádla.	

Rychlý 14	20 °C (20 °C až 40 °C)	Maximální zátěž: 2 kg
Popis	Vypere malé množství lehce znečištěných oděvů za přibližně 14 minut.	

Pouze sušení	-	Max. zátěž: Kapacita (Sušení)
Popis	Pro sušení většiny náplní použijte automatické programy. <ul style="list-style-type: none"> U většiny sušení dbejte na to, aby byly všechny kusy prádla ze stejného materiálu a měly stejnou tloušťku. 	

Praní+sušení	40 °C (□ (Studená) až 95 °C)	Max. zátěž: Kapacita (Sušení)
Popis	Pere a suší oděvy v rámci téhož programu.	

Máchání+Odstředění	-	Max. zátěž: Kapacita
Popis	Propláchně a vyždímá prádlo. V případě potřeby použijte aviváž.	

POZNÁMKA

- Pro zvolený prací program vyberte vhodnou teplotu vody. Při praní vždy postupujte podle pokynů výrobce oděvu nebo symbolů na štítku, abyste předešli poškození oblečení.
- Zvolte správnou teplotu praní a rychlost odstředění pro požadované programy.
- Skutečná teplota vody se může lišit od deklarované teploty cyklu.
- Doporučujeme neutrální prací prostředek.

Doplňkové volby

*1 Tato možnost se automaticky vloží do programu a nelze ji zrušit.

POZNÁMKA

- Možnost **Odložený start** lze vybrat pro každý program praní v této tabulce.

Program	Předpírka	Máchání+	Sušení
AI Wash		●	

Program	Předpírka	Máchání+	Sušení
Bavlna	●	●	●
Eco 40-60	●	●	●
Smíšené prádlo	●	●	●
Syntetika	●	●	●
Pro alergiky		●	●
Jemné prádlo		●	
Bavlna Turbo	●	●	●
Rychlý 14		●	●
Pouze sušení			●*1
Praní+sušení	●	●	●*1

Volitelná maximální rychlost odstředování

Program	Rychlost otáček	
	Výchozí	K dispozici
AI Wash	1 400 ot./min.	Vše
Bavlna	1 400 ot./min.	Vše
Eco 40-60	1 400 ot./min.	Vše
Smíšené prádlo	1000 ot./min.	Vše
Syntetika	1 400 ot./min.	Vše
Pro alergiky	1 400 ot./min.	Vše
Jemné prádlo	800 ot./min.	Až 800 ot./min.
Bavlna Turbo	1200 ot./min.	400 až 1400 ot./min.
Rychlý 14	400 ot./min.	Vše
Pouze sušení	0	0/1000 až 1400 ot./min.
Praní+sušení	1 400 ot./min.	1000 až 1400 ot./min.

POZNÁMKA

- Skutečná maximální rychlost odstředování se může lišit v závislosti na velikosti dávky. Výše uvedené hodnoty jsou zaokrouhleny na nejbližší stovky.
-

Data o spotřebě

Popis jednotky

kg: Náplň prádla

h:mm: Doba trvání programu

kWh: Spotřeba energie

°C: Maximální teplota uvnitř prané tkaniny

Litrů: Spotřeba vody

ot./min.: Maximální rychlost odstředování

%: Zbytková vlhkost na konci fáze odstředování. Čím je rychlost odstředování vyšší, tím vyšší je hluk a nižší je zbytková vlhkost.

Běžné programy

Program	kg	h:mm	kWh	°C	Litrů	ot./min.	%
Bavlna 20 °C	10	2:59	0,299	25	72,0	1350	49,1
Bavlna 60 °C	10	3:59	1,561	49	73,0	1350	47,8
Eco 40-60 (plná)*1	10	3:59	0,750	32	74,0	1360	44,2
Eco 40-60 (polovina)*1	5	3:00	0,498	29	62,0	1360	43,4
Eco 40-60 (čtvrtina)*1	2,5	2:22	0,250	25	32,0	1360	46,3
Směšené prádlo	4	1:21	0,603	35	54,0	1000	67,0
Rychlý 14	2	0:14	0,051	21	41,0	400	106,0
Eco 40-60 + *2(plná)*3	6	7:35	3,821	24	111,0	1360	-
Eco 40-60 + *2(polovina)*3	3	4:35	1,962	21	58,0	1360	-

*1 Vypere běžně zašpiněné bavlněné prádlo, které lze prát při teplotě 40 °C nebo 60 °C, společně v jednom cyklu. Tento program se používá k posouzení dodržování předpisů EU o ekodesignu (EU 2019/2023).

*2 Suché do skříně+ možnosti sušení

*3 Vypere běžně zašpiněné bavlněné prádlo, které lze prát při teplotě 40 °C nebo 60 °C, společně v jednom cyklu a vysuší je tak, že je lze ihned uložit do skříně. Tento program se používá k posouzení dodržování předpisů EU o ekodesignu (EU 2019/2023).

POZNÁMKA

- Výsledky zkoušek závisejí na tlaku vody, tvrdosti vody, teplotě přívodu vody, teplotě místnosti, druhu a množství zátěže, stupni znečištění, použitém čisticím prostředku, kolísání hlavního přívodu elektřiny a vybraných doplňkových možnostech.
 - Hodnoty pro společné programy, s výjimkou cyklů **Eco 40-60** a **Eco 40-60** + , jsou pouze orientační.
 - Nařízení EU 2019/2023, platné od 1. března 2021, se vztahuje na třídy energetické účinnosti podle nařízení EU 2019/2014.
 - Naskenujte QR kód na energetickém štítku dodávaném se spotřebičem, který obsahuje odkaz na web s informacemi, které se týkají se výkonu spotřebiče v databázi EU EPREL. Energetický štítek si uschovejte společně s návodem k obsluze a všemi dalšími dokumenty dodanými se spotřebičem.
 - Název modelu lze nalézt na typovém štítku spotřebiče, který po otevření dvířek naleznete hned za otvorem do bubnu.
 - Chcete-li najít stejné informace v EPREL, navštivte web <https://eprel.ec.europa.eu> a proveďte hledání pomocí názvu modelu. (Platí od 1. března 2021)
-

Program sušení

Obecné rady pro sušení

Pro maximální vysušení várky používejte automatické programy. Elektronické snímače měří teplotu odváděného vzduchu a na základě toho zvyšují nebo snižují teplotu sušení, takže se zkracuje reakční doba a zpřesňuje nastavení teploty.

- Během cyklů sušení nesmí docházet k manipulaci s kohoutem studené vody.
- Volba automatických procesů spotřebiče od praní až po sušení je velmi snadná.
- U většiny sušení dbejte na to, aby byly všechny kusy prádla ze stejného materiálu a měly stejnou tloušťku.
- Nepřepřnujte spotřebič vkládáním nadměrného množství kusů prádla do bubnu. Kusy prádla se musí v bubnu volně otáčet.
- Pokud otevřete dvířka a vyjmete náplň před dokončením pracího programu spotřebiče, nezapomeňte stisknout tlačítko **Start/Pauza**.
- Po dokončení sušení se na displeji zobrazí ∞ . Pokud není prádlo z bubnu vyjmuto v určitém časovém intervalu, zobrazí se na displeji \square a spotřebič bude prádlem periodicky otáčet po dobu asi 4 hodin, aby snížila tvorba záhybů. Chcete-li tuto funkci zastavit, stiskněte libovolné tlačítko a vyjmete prádlo z bubnu.

Vlněné prádlo

V bubnové sušičce nevysoušejte vlněné prádlo. Rozložte je v původním tvaru a nechejte vyschnout naplocho.

Vlněné a háčkové materiály

Některé vlněné a háčkové materiály se mohou v závislosti na kvalitě do různé míry srazit.

Tyto materiály po sušení vždy okamžitě roztáhněte.

Jemné prádlo a syntetické materiály

Nepřetěžujte spotřebič. Abyste předešli mačkání, vyjmete prádlo s nežehlivou úpravou ihned po vypnutí spotřebiče.

Dětské prádlo a noční košile

Vždy postupujte podle pokynů výrobce.

Příkrývky a peřiny

Před použitím programu sušení zkontrolujte u příkrývek a peřin štítky s údaji o typu tkaniny. Některé příkrývky a peřiny se mohou po zahřátí vzduchem smrštit.

Pryž a plasty

Nikdy nesušte žádné předměty, které jsou vyrobeny z pryže nebo plastů, např.:

- Zástěry, bryndáky, potahy židlí,
- Záclony a ubrusy,
- Vanové rohože.

Skelné vlákno

Nesušte ve spotřebiči předměty ze skelného vlákna. Mohlo by dojít k zachycení skleněných částic ze spotřebiče na prádlo, což by mohlo způsobit podráždění kůže.

POZNÁMKA

- Když vypnete cyklus sušení spotřebiče, bude elektromotor sušícího ventilátoru pracovat dalších 60 sekund, aby nedošlo k jeho poškození.
- Při vyjmutí prádla ze spotřebiče postupujte opatrně, protože prádlo nebo spotřebič mohou být horké.
- Odhadovaná doba sušení při automatickém cyklu se liší od skutečného času sušení. Druhu tkaniny, velikosti zatížení a suchost vybrané ovlivní dobu schnutí.
- Když zvolíte pouze sušení, je v rámci úspory energie ihned spuštěno odstředování.

Použití programu sušení

Program můžete přizpůsobit pomocí následujících funkcí sušení:

Suché do skříně (☞)

Zkracuje dobu sušení a snižuje spotřebu energie během programu sušení.

- Typ tkaniny: Bavlněné nebo lněné textilie, například bavlněné ručníky, trička a lněné prádlo.
- Max. zátěž: **Kapacita**

Čas 30/60/120 minut

Dobu sušení upravte podle maximálního množství dávky.

- Typ tkaniny: bavlna, ručníky
- Max. dávka: **1 kg (30 minut), 2 kg (60 minut), 4 kg (120 minut)**

Nízká teplota (☹️)

Vhodný pro sušení při nízké teplotě pro menší poškození oblečení.

- Typ tkaniny: Pro jemné textilie
- Maximální zátěž: **3,5 kg**

Suché do skříně+ (☹️)

Vhodný pro energetický program sušení.

- Typ tkaniny: Bavlněné nebo lněné textilie, například bavlněné ručníky, trička a lněné prádlo.
- Max. zátěž: **Kapacita**

POZNÁMKA

- Kapacita přístroje na praní prádla je dvakrát větší než v případě sušení prádla. Pokud se má přístroj používat na sušení prádla, musíte k dosažení účinného výkonu sušení použít menší množství prádla. Pokud perete maximální dávku, před zahájením programu sušení odeberte polovinu prádla.
- Všechny cykly sušení začínají krátkým cyklem odstředování, aby se před sušením extrahovalo z dávky co nejvíce vlhkosti.

Použití funkce praní a sušení

- 1 Připravte prádlo a vložte jej do bubnu.
 - Aby bylo možné dosáhnout přibližně stejné sušení dávky, všechny položky by měly být z podobného materiálu a mít podobnou tloušťku.
 - Nevkládejte příliš mnoho oblečení do bubnu. Tkaniny musí mít prostor k volnému pádu.

- 2 Stiskněte tlačítko **Napájení**.

- 3 Zvolte prací program.

- 4 Přidejte prací prostředek.

- 5 Opakovaným stisknutím tlačítka **Sušení** můžete přepínat mezi volbami:
 - Suché do skříně (☹️) – pro základní sušení
 - Čas 30/60/120 minut - Pro časově nastavené sušení
 - Nízká teplota (☹️) - Pro jemné textilie

- 6 Stiskněte tlačítko **Start/Pauza**.

Použití pouze funkce sušení

- 1 Připravte prádlo a vložte jej do bubnu.
 - Aby bylo možné dosáhnout přibližně stejné sušení dávky, všechny položky by měly být z podobného materiálu a mít podobnou tloušťku.
 - Buben nepřetěžujte. Mělo by v něm být dost místa, aby se oblečení mohlo volně pohybovat.
- 2 Stiskněte tlačítko **Napájení**.
 - Nevolte prací program a nepřidávejte prací prostředek.
- 3 Opakovaným stisknutím tlačítka **Sušení** můžete přepínat mezi volbami:
 - Suché do skříně (☹️) – pro základní sušení
 - Čas 30/60/120 minut - Pro časově nastavené sušení
 - Nízká teplota (☹️) - Pro jemné textilie
 - Suché do skříně+ (☹️) – pro těžší tkaniny

4 Stiskněte tlačítko **Start/Pauza**.

POZNÁMKA

- Pokud vyberete program, nebudete moci vybrat program sušení. Pokud k tomu dojde, stiskněte tlačítko **Napájení** dvakrát, abyste přístroj vypnuli a znovu zapnuli.
-

Možnosti a funkce

K přizpůsobení programů můžete použít další možnosti a funkce.

Přizpůsobení pracího programu

Každý program má výchozí nastavení, které je vybráno automaticky. Nastavení si můžete přizpůsobit pomocí těchto tlačítek.

Teplota

Tímto tlačítkem zvolíte teplotu praní pro vybraný program.

- Mačkejte tlačítko **Teplota**, dokud nebude podsvíceno požadované nastavení.
- Zvolte teplotu vody vhodnou pro druh prádla. Pro dosažení nejlepších výsledků postupujte podle symbolů na štítku pro péči o tkaniny.

Odstředění

Stupeň intenzity odstředování lze zvolit opakovaným stisknutím tohoto tlačítka.

- Pro volbu rychlosti otáček stiskněte tlačítko **Odstředění**.

POZNÁMKA

- Pokud zvolíte úroveň odstředování **0**, bude se buben pračky před vypouštěním otáčet.

Máchání+

Tato funkce se doporučuje pro lidi s alergií na prací prostředky.

- Stisknutím tlačítka **Máchání+** přidáte jedno máchání.

Postupujte podle následujících kroků, pokud si chcete přizpůsobit prací program:

- 1 Připravte prádlo a vložte jej do bubnu.
- 2 Stiskněte tlačítko **Napájení**.
- 3 Přidejte prací prostředek.

- 4 Zvolte prací program.

- 5 Prací program si dle potřeby přizpůsobte (**Teplota**, **Odstředění** a **Máchání+**).

- 6 Stiskněte tlačítko **Start/Pauza**.

Použití pouze funkce odstředování

- 1 Připravte prádlo a vložte jej do bubnu.

- 2 Stiskněte tlačítko **Napájení**.

- Nevolte prací program a nepřidávejte prací prostředek.

- 3 Stiskněte tlačítko **Odstředění**.

- 4 Stiskněte tlačítko **Start/Pauza**.

POZNÁMKA

- Pokud zvolíte prací program, nebudete moci zvolit funkci pouze odstředování. Pokud se tak stane, stiskněte dvakrát tlačítko **Napájení**, abyste stroj vypnuli a zapnuli.

Používání základních možností

Programy můžete přizpůsobit pomocí následujících základních možností:

Předpírka

Tato možnost je doporučována při praní normálně a silně znečištěné dávky.

- 1 Stiskněte tlačítko **Napájení**.

- 2 Zvolte prací program.

3 V případě potřeby stiskněte tlačítko **Předpírka**.

4 Stiskněte tlačítko **Start/Pauza**.

Odložený start

Můžete nastavit tuto funkci tak, aby došlo k automatickému zapnutí spotřebiče a dokončení programu po zadaném časovém intervalu.

1 Stiskněte tlačítko **Napájení**.

2 Zvolte prací program.

3 V případě potřeby stiskněte tlačítko **Odložený start**.

4 Stiskněte tlačítko **Start/Pauza**.

POZNÁMKA

- Kromě LED kontrolky tlačítka **Odložený start** všechny LED kontrolky na ovládacím panelu do 20 minut zhasnou. Tato funkce se může lišit v závislosti na zakoupeném modelu.
 - Čas odloženého konce praní představuje dobu do dokončení programu, ne do jeho spuštění. Aktuální doba provozu se může lišit podle teploty vody, oblečení a dalších faktorů.
 - Pro zrušení funkce by mělo být stisknuto tlačítko **Napájení**.
 - Pro tuto funkci se vyhněte tekutému pracímu prostředku.
-

Nastavení

Dětská pojistka

Tuto možnost použijte k vypnutí ovládacích prvků. Tato funkce umožňuje zabránit dětem, aby měnily programy nebo ovládaly zařízení.

POZNÁMKA

- Když je tato funkce nastavena, jsou zablokována všechna tlačítka kromě tlačítka **Napájení**.
 - Když jsou ovladače uzamčeny, na displeji se během praní střídavě zobrazují **ČL** a zbývající čas, dokud je zapnuta tato funkce.
 - Vypnutím napájení nedojde k deaktivaci této funkce. Abyste měli přístup k dalším funkcím, je nutné tuto funkci deaktivovat.
-

Uzamknutí ovládacího panelu

1 Zapněte napájení.

2 Stiskněte a podržte na 3 sekundy tlačítka **Odložený start** a **Čištění bubnu** a aktivujte tuto funkci.

- Zazní akustický signál a na displeji se zobrazí hlášení **ČL**.

Odemknutí ovládacího panelu

1 Zapněte napájení.

2 Stiskněte a podržte na 3 sekundy tlačítka **Odložený start** a **Čištění bubnu** a deaktivujte tuto funkci.

Zvuk

Tento spotřebič přehraje při spuštění a zastavení melodii.

- Pro aktivaci/deaktivaci této funkce současně stiskněte a podržte tlačítka **Máchání+** a **Sušení** po dobu 3 sekund.

INTELENTNÍ FUNKCE

Aplikace LG ThinQ

Aplikace **LG ThinQ** vám umožňuje komunikovat se spotřebičem pomocí smartphonu.

Funkce aplikace LG ThinQ

Se spotřebičem komunikujte pomocí smartphonu a použijte příslušné chytré funkce.

Smart Diagnosis (Inteligentní diagnostika)

Tato funkce poskytuje užitečné informace pro zjištění a vyřešení potíží se spotřebičem na základě vzorce jeho používání.

Instalování aplikace LG ThinQ

Na chytrém telefonu přejděte do obchodu Google Play Store & Apple App Store a vyhledejte aplikaci **LG ThinQ**. Podle pokynů si aplikaci stáhněte a nainstalujte.

Smart Diagnosis (Inteligentní diagnostika)

Pomocí této funkce můžete diagnostikovat a vyřešit problémy se svým spotřebičem.

POZNÁMKA

- Z důvodů, které nelze přičíst nedbalosti společnosti LGE, služba nemusí fungovat příčinou vnějších faktorů, jako je například, ale nikoliv výhradně, nedostupnost Wi-Fi, odpojení Wi-Fi, zásady místního obchodu s aplikací nebo nedostupnost aplikace.
- Funkce může být změněna bez předchozího upozornění a může mít jinou podobu v závislosti na tom, kde se nacházíte.

Použití zvukové diagnostiky k diagnostice problémů

Chcete-li použít zvukovou diagnostiku, postupujte podle pokynů uvedených níže.

- Spustíte aplikaci **LG ThinQ** a v nabídce vyberte funkci **Smart Diagnosis**. Postupujte podle pokynů pro zvukovou diagnostiku uvedených v aplikaci **LG ThinQ**.

- 1 Stiskněte tlačítko **Napájení** a zapněte spotřebič.
 - Nemačkejte žádná jiná tlačítka.
- 2 Umístěte mikrofon smartphonu do blízkosti tlačítka **Napájení**.

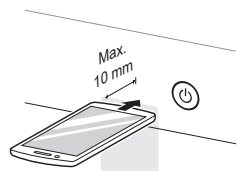

- 3 Stiskněte a podržte tlačítko **Teplota** po dobu 3 sekund nebo déle a mezitím držte mikrofon smartphonu u tlačítka **Napájení**, dokud není přenos dat dokončen.
 - Držte smartphone na místě, dokud přenos dat neskončí. Zbývající čas pro přenos dat je zobrazen.

- 4 Po dokončení přenosu údajů se v aplikaci zobrazí diagnóza.

POZNÁMKA

- Pro dosažení nejlepších výsledků nehybejte se smartphonem, dokud je přenos tónů aktivní.

ÚDRŽBA

⚠ VAROVÁNÍ

- Před čištěním odpojte spotřebič od elektrické sítě, abyste zamezili riziku zasažení elektrickým proudem. Při nerespektování tohoto varování může dojít k závažnému poranění, požáru, zasažení elektrickým proudem nebo smrtelnému poranění.
- Pro čištění spotřebiče nikdy nepoužívejte agresivní chemikálie, abrazivní čisticí prostředky nebo rozpouštědla. Mohlo by dojít k poškození povrchové úpravy.

Čištění po každém prání

Co čistit

Po dokončení programu vždy ihned vyjměte prádlo z pračky. Je-li vlhké prádlo ponecháno v pračce, může dojít k zmačkání, obarvení a tvorbě zápachu.

- Po dokončení programu očistěte dvířka a vnitřní část těsnění dvířek, abyste odstranili veškerou vlhkost.
- Pro vysušení bubnu ponechte dvířka lehce otevřená.
- Pro odstranění případné vlhkosti otřete spotřebič suchým hadříkem.

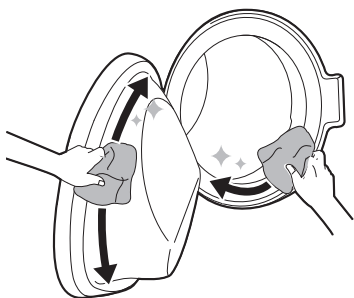

⚠ VAROVÁNÍ

- Ponechte dvířka otevřená, aby vnitřek spotřebiče vyschnul, a to pouze tehdy, pokud jsou doma děti pod dohledem.

Čištění vnějšího pláště pračky

Správná péče o vaše zařízení může prodloužit jeho životnost.

Vnější povrch

- Okamžitě osušte veškerou vylitou kapalinu.
- Otřete vlhkým hadříkem a pak opět suchým hadříkem, který zajistí, že ve spojích nebo šterbinách vnějšího pláště nebude vlhkost.
- Netlačte na povrch nebo na displej ostrými předměty.

Dvířka

- Otřete je z vnější a vnitřní strany vlhkým hadříkem, potom je měkkým hadříkem osušte.

⚠ VAROVÁNÍ

- Nepokoušejte se oddělovat žádné panely nebo rozebírat zařízení. Nepoužívejte při ovládání zařízení přes ovládací panel žádné ostré předměty.

Čištění spotřebiče v pravidelných intervalech

Čištění bubnu

Jedná se o program, který pomůže vyčistit vnitřek spotřebiče namáčením, praním, mácháním a odstřeďováním.

Jednou za měsíc (nebo v případě potřeby častěji) spusťte tuto funkci za účelem odstranění nánosů pracích prostředků, aviváže a dalších usazenin.

- Pokud se ve spotřebiči nachází nepříjemný zápach nebo plíseň, spusťte tuto funkci **jednou za 3 týdny** kromě pravidelně oznamovaných intervalů.

POZNÁMKA

- Zpráva **ŁŁŁ** se zobrazí, aby vás upozornila na doporučení spustit tuto funkci.

- 1 Ze spotřebiče vyjměte veškeré prádlo nebo předměty a zavřete dvířka.
- 2 Otevřete dávkovací zásuvku a přihrádku pro hlavní praní naplňte práškem pro zamezení tvorby vodního kamene.
 - Tablety můžete vložit přímo do bubnu jako alternativu prášku.
- 3 Pomalu zavřete výsuvnou zásuvku
- 4 Zapněte přívod energie a poté zvolte možnost **Čištění bubnu**.
- 5 Stiskněte tlačítko **Start/Pauza** a spusťte program.
- 6 Pro úplné vysušení vnitřního prostoru spotřebiče ponechte dvířka otevřená.
 - Pokud není vnitřní prostor spotřebiče zcela vysušen, může to způsobovat nepříjemný zápach nebo plíseň.

⚠ VAROVÁNÍ

- Ponechte dvířka otevřená, aby vnitřek spotřebiče vyschnul, a to pouze tehdy, pokud jsou doma děti pod dohledem.

Čištění filtru přívodu vody

Filtr přívodu vody zachycuje oxid vápenatý nebo jakoukoli usazeninu, která může být ve vodě přiváděné do spotřebiče. Čistěte filtru přívodu vody přibližně každých šest měsíců nebo častěji, pokud je voda velmi tvrdá nebo obsahuje stopy vodního kamene.

- Pokud bude spotřebič ponechán delší dobu bez dozoru (např. během dovolené), uzavřete kohoutky přívodu vody spotřebiče, zvláště pokud se v její přímé blízkosti nenachází odtokový kanálek (odtok).
- Pokud není možný přítok vody do výsuvné zásuvky na prací prostředky, zobrazí se na displeji ovládacího panelu chybová zpráva **ŁŁŁ**.

- 1 Vypněte napájení a zavřete vodovodní kohoutek a poté odšroubujte přívodní hadici vody.

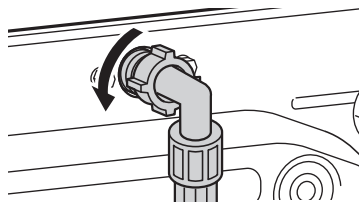

- 2 Vyjměte vstupní filtr vody pomocí malých kleští a poté vyčistěte filtr pomocí zubního kartáčku se středně tvrdými štětinami.

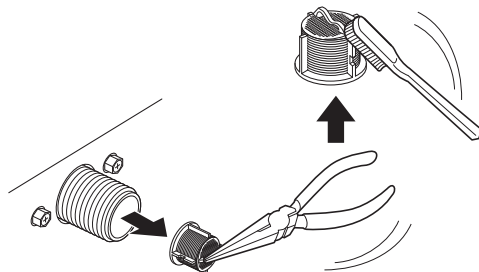

Čištění filtru odtokového čerpadla a nouzové vypuštění vody

Filtr odtokového čerpadla zachycuje vlákna a drobné předměty, které mohly neúmyslně zůstat v

oblečení. Aby byl zajištěn bezporuchový provoz spotřebiče, zkontrolujte každých šest měsíců, že je filtr čistý.

Před čištěním filtru odtokového čerpadla nechte vodu vychladnout. Otevřete dvířka v případě nouze nebo proveďte nouzové vypuštění vody.

1 Vytáhněte spotřebič ze zásuvky.

2 Otevřete krytku a vytáhněte odtokovou hadici.

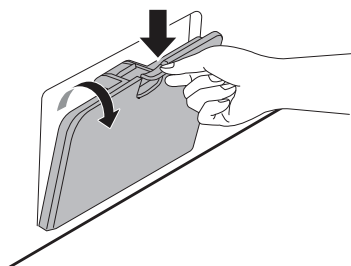

3 Vyměňte nejprve odtokový uzávěr z odtokové trubky a poté vypustte vodu.

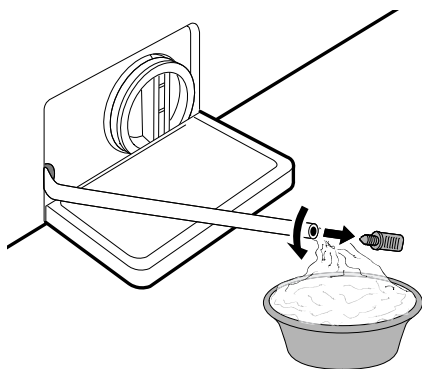

4 Pomalu odšroubujte filtr odtokového čerpadla a vypustte zbývající vodu a poté odstraňte z filtru veškeré nečistoty nebo předměty.

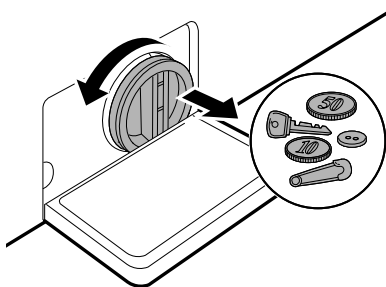

5 Po vyčištění filtru odtokového čerpadla znovu vložte filtr a opatrně zašroubujte odtokový uzávěr zpět ve směru hodinových ručiček, abyste zabránili nesprávnému zakroucení a úniku vody. Znovu zasuňte uzávěr zpět do odtokové trubky a vložte trubku do držáku.

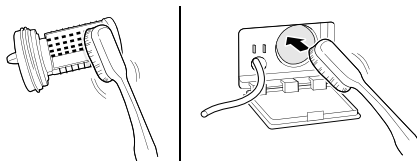

6 Zavřete spodní víko.

⚠ UPOZORNĚNÍ

- Při vypouštění postupujte opatrně, voda může být horká.
- Jednou za měsíc (nebo v případě potřeby častěji) spusťte program Čištění bubnu za účelem odstranění přemíry pracích prostředků a dalších nečistot.

Čištění výsuvné zásuvky

Při používání pracích prostředků a aviváže se v dávkovacím zásobníku mohou vytvářet usazeniny.

Tekuté prací prostředky mohou v dávkovacím zásobníku zůstat a nemusí se zcela použít. **Jednou nebo dvakrát měsíčně** zásuvku vytáhněte a zkontrolujte, zda nedochází k usazování zbytků čistících prostředků.

- 1** Vytáhněte výsuvnou zásuvku pracích prostředků vytažením zásuvky nadoraz, dokud zásuvka nezastaví.
 - Potom opatrně vytáhněte zásobník a zároveň stiskněte tlačítko pro odpojení.

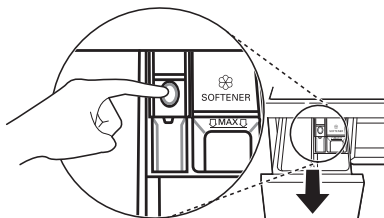

- 2** Odstraňte usazeniny pracího prášku nebo aviváže.
 - Vypláchněte zásuvku a její součásti teplou vodou, abyste odstranili usazeniny pracího prostředku a aviváže. K čištění zásuvky dávkovače používejte pouze vodu.
- 3** Pro čištění ústí a otvoru zásuvky použijte hadřík nebo malý nekovový kartáček.
 - Z horní i spodní části otvoru odstraňte veškeré zbytky pracích prostředků.
- 4** Po vyčištění otřete veškerou vlhkost suchým ručníkem nebo hadříkem.
- 5** Znovu sestavte součásti zásuvky do příslušných přihrádek a vložte zásuvku dávkovače pracího prostředku.

ODSTRAŇOVÁNÍ ZÁVAD

Provoz zařízení může způsobit chyby a poruchy. Následující tabulky obsahují možné příčiny a poznámky pro vyřešení chybové hlášky nebo poruchy. Doporučujeme si pečlivě přečíst následující tabulky, abyste ušetřili čas a peníze za volání do servisního střediska společnosti LG Electronics.

Před volání servisu

Váš spotřebič je vybaven systémem automatického monitorování chyb, který pomáhá rozpoznat a diagnostikovat problémy v počátečním stadiu. Pokud není provoz vašeho spotřebiče bezproblémový nebo pokud spotřebič vůbec nefunguje, zkontrolujte před voláním servisního střediska LG Electronics následující tabulky:

Chybová hlášení

Příznaky	Možná příčina a řešení
IE CHYBA PŘÍVODU	Přívod vody není v tomto místě dostatečný. Voda nevstupuje do spotřebiče nebo vtéká pomalu. <ul style="list-style-type: none"> Zkuste v domě použít jiný kohout.
	Vodovodní kohoutek není zcela otevřený. Voda nevtéká do spotřebiče nebo vtéká pomalu. <ul style="list-style-type: none"> Otevřete naplno kohoutek.
	Hadice přívodu vody je zalomená. <ul style="list-style-type: none"> Narovnejte hadici nebo přeinstalujte hadici přívodu vody
	Filtr hadice přívodu vody je zanesený. <ul style="list-style-type: none"> Zkontrolujte a vyčistěte filtr přívodního ventilu po zavření všech kohoutků a odstranění přípojek hadic k pračce.
UE CHYBA NEVYVÁŽENOSTI	Spotřebič má systém, který detekuje a opravuje nerovnováhu spotřebiče. <ul style="list-style-type: none"> Oblečení může být na konci cyklu příliš mokré, přeuspořádejte náplň a umožněte správné odstředování. Zavřete dvířka a stiskněte tlačítko Start/Pauza. Může trvat nějakou dobu, než spotřebič začne odstředovat. Dvířka musí být zablokována předtím, než může být dosaženo odstředování.
	Náplň je příliš malá. Tento systém může přestat odstředovat nebo dokonce přerušit cyklus odstředování, pokud jsou naloženy jednotlivé těžké předměty (například rohož, župan atd.). <ul style="list-style-type: none"> Přidejte 1 nebo 2 podobné předměty nebo menší kousky oblečení, které pomáhají vyrovnávat zatížení. Zavřete dvířka a stiskněte tlačítko Start/Pauza. Může chvíli trvat, než spotřebič začne odstředovat. Dvířka musí být zablokována předtím, než může být dosaženo odstředování.
QE CHYBA ODTOKU VODY	Odpadní hadice je ohnutá nebo zanesená. Není zajištěn odtok vody ze spotřebiče nebo voda vytéká pomalu. <ul style="list-style-type: none"> Zkontrolujte a napřimte odtokovou hadici.

Příznaky	Možná příčina a řešení
DE CHYBA ODTOKU VODY	Odtokový filtr je zanesený. <ul style="list-style-type: none"> Zkontrolujte a vyčistěte odtokový filtr.
dE dE dE? dE4 CHYBA DVEŘÍ	Závady senzoru dvířek. <ul style="list-style-type: none"> Zavolejte prosím servisní středisko LG. Na záruční kartě najdete místní telefonní číslo střediska služby LG.
EE CHYBA OVLÁDÁNÍ	Toto je chyba ovládání. <ul style="list-style-type: none"> Vytáhněte elektrickou zástrčku a obraťte se na servisní středisko.
LE CHYBA ZABLOKOVANÉHO MOTORU	Přetížení motoru. <ul style="list-style-type: none"> Nechte přístroj čekat po dobu 30 minut, dokud není motor ochlazen, a poté restartujte cyklus.
FE CHYBA PŘETEČENÍ	Došlo k přeplnění pračky vodou z důvodu možného závadného vodního ventilu. <ul style="list-style-type: none"> Zavřete vodovodní kohoutek. Odpojte napájecí kabel. Zavolejte servis.
PE CHYBA SNÍMAČE TLAKU	Chybné funkce čidla hladiny vody. <ul style="list-style-type: none"> Zavřete vodovodní kohoutek. Odpojte napájecí kabel. Zavolejte servis.
LS CHYBA SNÍMAČE VIBRACÍ	Poruchy snímače vibrací. <ul style="list-style-type: none"> Obraťte se na servisní středisko.
FF ZAMRZnutí	Jsou přívodní/odtoková hadice nebo odtokové čerpadlo zamrzlé? <ul style="list-style-type: none"> Přivádějte teplou vodu do bubnu, aby byla rozmrazena odpadní hadice a odpadní čerpadlo. Přívodní hadici zakryjte mokrou a teplou utěrkou.
RE ÚNIK VODY	Vytéká voda. <ul style="list-style-type: none"> Obraťte se na servisní středisko.
PF CHYBA NAPÁJENÍ	Během provozu mohlo dojít k výpadku napájení nebo nedostatečné dodávce elektřiny. <ul style="list-style-type: none"> Stisknutím tlačítka Start/Pauza restartujte cyklus.
dHE CHYBA SUŠENÍ	Nefungují pouze funkce sušení. <ul style="list-style-type: none"> Obraťte se na servisní středisko.

Hluky, které byste mohli slyšet

Příznaky	Možná příčina a řešení
Chřestivý a řinčivý hluk	V bubnu se mohou nacházet cizí kovové předměty jako klíče, mince nebo spínací špendlíky apod. <ul style="list-style-type: none"> Zastavte spotřebič, zkontrolujte buben, zda v něm nejsou cizí předměty. Pokud hluk pokračuje po restartu spotřebiče, zavolejte servis.

Příznaky	Možná příčina a řešení
Bušivý hluk	Těžké oblečení může produkovat bušivý hluk. To je obvykle normální. <ul style="list-style-type: none"> • Pokud hluk přetrvává, pravděpodobně je spotřebič nevyvážený. Zastavte jej a oblečení uvnitř znovu rozprostřete.
	Oblečení může být nevyvážené. <ul style="list-style-type: none"> • Zastavte program a poté, co se dvířka odemknou, znovu rozprostřete části oblečení.
Hlučné vibrace	Obalové materiály nejsou odstraněny. <ul style="list-style-type: none"> • Odstraňte obalové materiály.
	Oblečení bude možná nerovnoměrně rozprostřené v bubnu. <ul style="list-style-type: none"> • Zastavte program a poté, co se dvířka odemknou, znovu rozprostřete části oblečení.
	Ne všechny polohovací nožky spočívají pevně a rovnoměrně na podlaze. <ul style="list-style-type: none"> • Viz pokyny Vyrovnaní spotřebiče pro nastavení polohy spotřebiče.
	Podlaha není dost konzistentní. <ul style="list-style-type: none"> • Zkontrolujte, zda je podlaha pevná a neprohýbá se. Pro výběr vhodného místa viz kapitola Požadavky na místo instalace.

Obsluha

Příznaky	Možná příčina a řešení
Prosakuje voda.	Domovní odpadní potrubí je zanesené. <ul style="list-style-type: none"> • Uvolněte odpadní potrubí. V případě nutnosti se obraťte na instalátéra.
	Prosakování vody je způsobené nesprávnou instalací odtokové hadice nebo zanesením odtokové hadice. <ul style="list-style-type: none"> • Vyčistěte a narovnejte odtokovou hadici. Pravidelně kontrolujte a čistěte odpadní filtr.
	Krytka filtru odtokového čerpadla není nasazena správně. <ul style="list-style-type: none"> • Opětovně nasadte filtr odtokového čerpadla.
Spotřebič nefunguje.	Ovládací panel se vypnul kvůli neaktivitě. <ul style="list-style-type: none"> • Toto je normální. Stiskněte tlačítko Napájení a zapněte spotřebič.
	Spotřebič je vypojen ze zásuvky. <ul style="list-style-type: none"> • Zajistěte, aby byl kabel bezpečně zasunut do fungující zásuvky.
	Přívod vody je vypnutý. <ul style="list-style-type: none"> • Otevřete zcela kohout přívodu vody.

Příznaky	Možná příčina a řešení
Spotřebič nefunguje.	Nesprávné nastavení spotřebiče. <ul style="list-style-type: none"> Ujistěte se, zda je správně nastaven program. Zavřete dvířka a stiskněte tlačítko Start/Pauza.
	Dvířka jsou otevřená. <ul style="list-style-type: none"> Zavřete dvířka a zajistěte, aby se pod dvířky nezachytilo nic, čím by bylo zabráněno úplnému zavření dvířek.
	Jistič/pojistka je vypnutá/spálená. <ul style="list-style-type: none"> Zkontrolujte jističe/pojistky. Vyměňte pojistky nebo resetujte jistič. Přístroj by měl být napojen na samostatném okruhu (jističi). Po obnovení napájení pokračuje spotřebič v té fázi programu, ve které byl provoz přerušen.
	Ovládání je třeba obnovit. <ul style="list-style-type: none"> Stiskněte tlačítko Napájení, poté znovu zvolte požadovaný program a stiskněte tlačítko Start/Pauza.
	Start/Pauza nebylo stisknuto poté, co byl nastaven program. <ul style="list-style-type: none"> Stiskněte tlačítko Napájení, poté znovu zvolte požadovaný program a stiskněte tlačítko Start/Pauza. Spotřebič je vypnut, pokud není tlačítko Start/Pauza po jistou dobu stisknuto.
	Extrémně nízký tlak vody. <ul style="list-style-type: none"> Zkontrolujte jiný kohoutek v domě, abyste se ujistili, zda tlak vody v domácnosti bude přiměřený.
	Zařízení zahřívá vodu nebo vyrábí páru. <ul style="list-style-type: none"> Buben může během určitých cyklů dočasně přestat pracovat, zatímco voda je bezpečně ohřívána na nastavenou teplotu.
Spotřebič se na několik minut zastaví a poté se znovu spustí.	Bylo aktivováno ochranné zařízení motoru, aby se zabránilo jeho přehřátí. <ul style="list-style-type: none"> To je normální. Pokud se aktivuje ochranné zařízení motoru, spotřebič se na několik minut zastaví a poté se znovu spustí.
Tlačítka možná nefungují správně.	Je aktivní možnost Dětská pojistka. <ul style="list-style-type: none"> V případě potřeby deaktivujte možnost Dětská pojistka.
Dvířka nelze otevřít.	Dvířka nelze otevřít z bezpečnostních důvodů po spuštění spotřebiče. <ul style="list-style-type: none"> To je normální. Po zhasnutí  můžete dvířka bezpečně otevřít.
Spotřebič nenapouští vodu.	Přívodní filtr je ucpan. <ul style="list-style-type: none"> Ujistěte se, zda nejsou přítokové filtry na plnicích ventilech zanesené.
	Přítokové hadice mohou být zprohýbané. <ul style="list-style-type: none"> Zkontrolujte, zda přívodní hadice nejsou zprohýbané nebo ucpané.
	Nedostatečný přívod vody. <ul style="list-style-type: none"> Ujistěte se, zda jsou kohoutky teplé i studené vody zapnuté po celou dobu.

Příznaky	Možná příčina a řešení
Spotřebič nenapouští vodu.	Hadice pro přívod horké a studené vody jsou obrácené. <ul style="list-style-type: none"> Zkontrolujte připojení přívodních hadic.
Spotřebič nevypouští vodu.	Zprohýbaná vypouštěcí hadice. <ul style="list-style-type: none"> Zajistěte, aby vypouštěcí hadice nebyla zprohýbaná.
	Vypouštění umístěné výše než 1 m nad podlahou. <ul style="list-style-type: none"> Zajistěte, že odtoková hadice nebude položena výše než 1 m nad dnem spotřebiče.
Prací prostředek není dávkován zcela nebo není dávkován vůbec.	Je použito příliš mnoho pracího prostředku. <ul style="list-style-type: none"> Řiďte se pokyny výrobce pracího prostředku.
	Filtr odtokového čerpadla může být ucpán. <ul style="list-style-type: none"> Vyčistěte odtokový filtr.
Doba pracího programu je delší než je obvyklé.	Náplň je příliš malá. <ul style="list-style-type: none"> Přidejte další položky, které zařízení umožní vyrovnat zátěž.
	Těžké části oděvů se mísí s lehčími částmi oděvů. <ul style="list-style-type: none"> Vždy se snažte prát předměty s podobnou hmotností, aby zařízení umožnilo rovnoměrně rozložit hmotnost náplně pro odstředování.
	Náplň je nevyvážená. <ul style="list-style-type: none"> Ručně rozprostřete náplň, pokud se předměty zapletly do sebe.
Konec cyklu je opožděn	Zobrazuje se nerovnováha nebo je zapnutý program pro odstranění pěny. <ul style="list-style-type: none"> To je normální stav. Zbývající čas zobrazený na displeji je pouze odhadované trvání. Skutečný čas se může lišit.

Výkon

Příznaky	Možná příčina a řešení
Špatné odstraňování skvrn	Dříve usazené skvrny. <ul style="list-style-type: none"> Předem vyprané předměty mohou mít skvrny, které jsou usazené. Tyto skvrny mohou být obtížně odstranitelné a mohou vyžadovat ruční praní nebo předběžné ošetření, které napomáhá odstranění skvrn.
Tvorba skvrn	Bělidlo nebo aviváž je uvolňováno příliš brzy. <ul style="list-style-type: none"> Zásuvka na prací prostředky je přeplněna. To způsobuje rychlý výdej bělidla nebo aviváže. Vždy odměřujte bělidlo nebo změkčovač, abyste předešli přeplnění. Opatrně zavřete dávkovač pracího prostředku.

Příznaky	Možná příčina a řešení
Tvorba skvrn	<p>Bělidlo nebo aviváž bylo přidáno přímo do oblečení v bubnu.</p> <ul style="list-style-type: none"> Vždy používejte dávkovač pracího prostředku, abyste zajistili, že bělidlo nebo aviváž budou správně dávkovány ve správný čas programu.
	<p>Oblečení nebylo správně vytříděno.</p> <ul style="list-style-type: none"> Vždy perte tmavé barvy odděleně od světlých barev a bílých odstínů, aby nedocházelo k obarvení. Neperte nikdy silně znečištěné kousky s lehce znečištěnými.
Mačkání	<p>Spotřebič není okamžitě vyprázdněn.</p> <ul style="list-style-type: none"> Vždy odstraňte položky ze spotřebiče, jakmile skončí program.
	<p>Spotřebič je přeplněný.</p> <ul style="list-style-type: none"> Zařízení může být naplněno na maximální kapacitu daného programu, ale buben by neměl být přeplněný prádlem. Dvířka spotřebiče by měla být snadno uzavíratelná.
	<p>Hadice pro přívod horké a studené vody jsou umístěny obráceně.</p> <ul style="list-style-type: none"> Máčkání v horké vodě může v oděvech vytvářet pomačkaniny. Zkontrolujte připojení přívodní hadice.
	<p>Rychlost odstředování může být příliš vysoká.</p> <ul style="list-style-type: none"> Nastavte rychlost odstředování tak, aby odpovídala typu praných oděvů.

Zápach

Příznaky	Možná příčina a řešení
Zatuchlý nebo plesnivý zápach spotřebiče	<p>Vnitřek bubnu není pořádně vyčištěn.</p> <ul style="list-style-type: none"> Spouštějte pravidelně funkci Čištění bubnu.
	<p>Zápachy se mohou objevit, pokud odpadní hadice není správně nainstalována a vznikne sifon (voda uvnitř pračky proudí zpět).</p> <ul style="list-style-type: none"> Při instalaci vypouštěcí hadice zajistěte, aby nedošlo k jejímu skřípnutí nebo zablokování.
	<p>Pokud není dávkovač pracího prostředku pravidelně čištěn, může docházet ke vzniku zápachu v důsledku plísňe nebo cizích látek.</p> <ul style="list-style-type: none"> vyjměte a vyčistěte dávkovač pracího prostředku, zejména vršek a spodek otvoru dávkovače.

Sušení

Příznaky	Možná příčina a řešení
Problémy při sušení	<p>Zkontrolujte kohout přívodu vody.</p> <ul style="list-style-type: none"> Nepřepíňujte pračku. Zkontrolujte, zda dochází ke správnému vypouštění pračky, aby bylo možné z náplně vypustit odpovídající množství vody. Když je náplň prádla pro správné sušení příliš malá, přidejte několik ručníků. Zavřete kohout přívodu vody.
Doba sušení je příliš dlouhá.	<p>Teplota prostředí je nízká.</p> <ul style="list-style-type: none"> Ujistěte se, že je teplota v povoleném rozsahu.
Výkon funkce sušení je příliš nízký nebo špatný.	<p>Voda není řádně připojena. Voda je používána během sušení na automatické čištění filtru cupaniny na bubnu.</p> <ul style="list-style-type: none"> Ujistěte se, zda je otevřen kohoutek pro přívod vody.
	<p>Voda řádně neodtéká.</p> <ul style="list-style-type: none"> Ujistěte se, zda není odtokový filtr ucpaný.
	<p>Spotřebič je přetížený.</p> <ul style="list-style-type: none"> Zkontrolujte kapacitu náplně vybraného programu. Je-li to nutné, přidejte program Sušení s časovačem.
	<p>Rychlost otáček je příliš nízká.</p> <ul style="list-style-type: none"> Zvolte nejvyšší dovolenou rychlost otáček pro daný prací program.
Ze zadní strany spotřebiče vychází teplý vzduch.	<p>Tento spotřebič vytváří k sušení prádla teplý vzduch.</p> <ul style="list-style-type: none"> Tento suchý vzduch prádlo i suší a vychází ven ze zadní strany spotřebiče.

Péče o zákazníky a servis

Kontaktujte zákaznické informační centrum společnosti LG Electronics.

- Chcete-li najít autorizovaný servis společnosti LG Electronics, navštivte náš web www.lg.com a postupujte podle zde uvedených pokynů.
- Oprava vlastními silami se nedoporučuje, protože by mohla spotřebič více poškodit a způsobit zneplatnění záruky.
- Náhradní díly uvedené v nařízení 2019/2023 jsou k dispozici po dobu minimálně 10 let.

Poznámky

Poznámky

Poznámky

