

DĚKOVNÝ DOPIS

Děkujeme, že jste si vybrali společnost Midea! Před použitím nového výrobku Midea si prosím důkladně přečtete tento návod, abyste se ujistili, že víte, jak bezpečně ovládat vlastnosti a funkce, které váš nový spotřebič nabízí.

OBSAH

DĚKOVNÝ DOPIS	01
SPECIFIKACE	02
POPIS VÝROBKU	03
INSTALACE VÝROBKU	04
PROVOZNÍ POKYNY	08
NASTAVENÍ A PROVOZ APLIKACE	13
ČIŠTĚNÍ A ÚDRŽBA	15
ODSTRAŇOVÁNÍ PROBLÉMŮ	16
PŘÍLOHA	19

SPECIFIKACE

Model výrobku	MDRS791MIE
Jmenovité napětí/frekvence	220-240V~/50Hz
Jmenovitý Proud	1,9A
Celkový objem	592L
Objem Příhrádky pro Skladování Čerstvých potravin	379L
Objem Skladovaných Zmrazených Potravin	213L
Doba Nárůstu Teploty	7h
Mrazicí Kapacita	12kg/24h
Celkové rozměry (š x h x v)	910x698x1775mm

Model výrobku	MDRS791MIC
Jmenovité napětí/frekvence	220-240V~/50Hz
Jmenovitý Proud	1,9A
Celkový objem	592L
Objem Příhrádky pro Skladování Čerstvých potravin	379L
Objem Skladovaných Zmrazených Potravin	213L
Doba Nárůstu Teploty	9h
Mrazicí Kapacita	12kg/24h
Celkové rozměry (š x h x v)	910x698x1775mm



MSmartHome

Model modulu bezdrátové sítě	MWB-S-WB01
Standardní	IEEE 802. 11b/g/n
Typ antény	Anténa s tištěnou deskou plošných spojů
Frekvenční pásmo	2400-2483,5 MHz
Provozní teplota	0 °C- 85 °C /32 °C -185 °C Provoz vlhkost: 10%-85%
Příkon	Maximální napětí DC5V/500mA Přenosový výkon: <20dBm

CZ

POPIS VÝROBKU

Názvy součástí

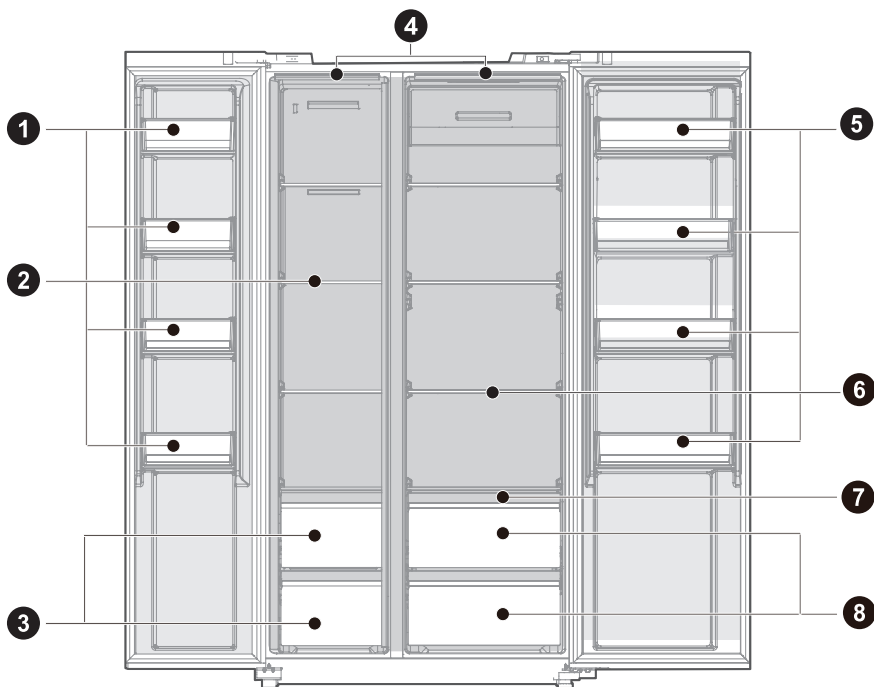

1 Dveřní přihrádka

2 Skleněná Police

3 Zmrazovací box

4 Osvětlení LED

5 Dveřní přihrádka

6 Skleněná Police

7 Mokrý kontrolní police

8 Čerstvá krabice

● POZOR

Výše uvedený obrázek je pouze orientační. Skutečná konfigurace závisí na fyzickém produktu nebo na prohlášení distributora.

CZ

INSTALACE VÝROBKU

Pokyny k instalaci

Pro chladicí zařízení s klimatickou třídou

- V závislosti na klimatické třídě je tento chladicí přístroj určen k použití v rozmezí okolní teploty podle následující tabulky.
- Klimatickou třídu najdete na výrobním štítku. Výrobek nemusí správně fungovat při teplotách mimo uvedený rozsah.
- Klimatickou třídu najdete na štítku výrobku.

Efektivní teplotní rozsah

- Výrobek je navržen tak, aby normálně fungoval v teplotním rozsahu specifikovaném jeho třídou.

Třída	Symbol	Rozsah okolní teploty °C	
		IEC 62552 (ISO 15502)	ISO 8561
Rozšířený mírný pás	SN	+ 10 až + 32	+ 10 až + 32
Mírný pás	N	+ 16 až + 32	+ 16 až + 32
Subtropický	ST	+ 16 až + 38	+ 18 až + 38
Tropické	T	+ 16 až + 43	+ 18 až + 43

Rozměry a odstupy

- Příliš malá vzdálenost od přilehlých předmětů může mít za následek zhoršení mrazicí schopnosti a zvýšení nákladů na elektrickou energii. Při instalaci spotřebiče ponechte od každé přilehlé stěny více než 100 mm volného prostoru.

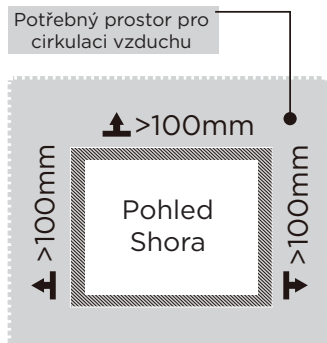
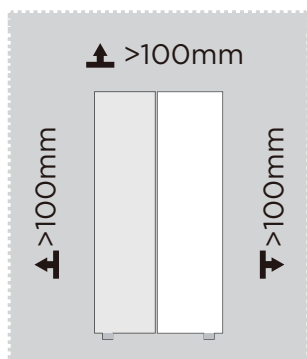

POZOR

Výše uvedený obrázek je pouze orientační. Skutečná konfigurace závisí na fyzickém produktu nebo na prohlášení distributora.

Schéma prostorových nároků (při otevřených a zavřených dveřích)

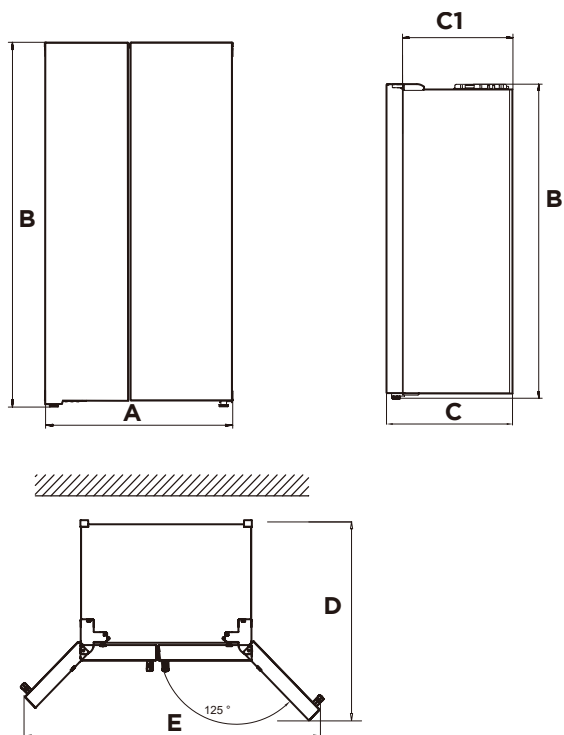

Šířka	Celková výška	Hloubka	Bez dveří	Hloubkové dveře se otevírají v úhlu 125°	Šířka dveří se otevírá v úhlu 125°
A	B	C	C1	D	E
910	1775	698	610	1010	1470

Upozornění: Všechny rozměry v mm



Vyrovnávací patky

Aby se zabránilo vibracím, musí být jednotka vyrovnaná.

V případě potřeby nastavte vyrovnávací šrouby, abyste vyrovnali nerovnosti podlahy.

Přední část by měla být o něco vyšší než zadní, aby se dveře lépe zavíraly.

Vyrovnávací šrouby lze snadno otočit mírným nakloněním skříňky.

Otáčením vyrovnávacích šroubů proti směru hodinových  ručiček jednotku zvednete, otáčením ve směru hodinových  ručiček ji snížíte.

Vyrovnání dveří

Pokud nejsou dveře ve stejné výšce, lze je nastavit pomocí klíče.

A- Chcete-li dveře zvednout, otočte maticí (1) proti směru hodinových ručiček.

B- Chcete-li dveře spustit, otočte maticí (1) ve směru hodinových ručiček.

C- Když jsou dveře správně vyrovnané, upevněte je maticí (2).

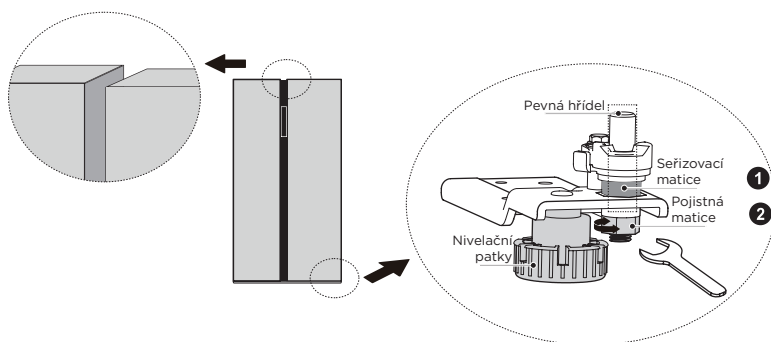

Přemístění spotřebiče

1. Z vnitřku spotřebiče odstraňte všechny potraviny.
2. Vytahněte síťovou zástrčku, zasuňte ji a upevněte do háčku na zadní nebo horní straně spotřebiče.
3. Části, jako jsou police a madlo dveří, přelepte páskou, abyste zabránili jejich pádu při přemísťování spotřebiče.
4. Spotřebič přemísťujte opatrně ve více než dvou lidech. Při přepravě spotřebiče na delší vzdálenost jej udržujte ve vzpřímené poloze.
5. Po instalaci spotřebiče zapojte zástrčku do zásuvky a spotřebič zapněte.

POZOR

Bezpečnostní opatření před provozem:

Před prováděním změn musí být chladnička odpojena od napájení.
je třeba přijmout opatření, aby nedošlo k úrazu.

Změna světla

- Jakoukoli výměnu nebo údržbu LED žárovek má provádět výrobce, jeho servisní zástupce nebo podobně kvalifikovaná osoba.

POZOR

Tento výrobek obsahuje dva světelné zdroje třídy energetické účinnosti (G).

Připojení spotřebiče

Po instalaci spotřebiče zapojte zástrčku do zásuvky.

POZOR

Po připojení napájecího kabelu (nebo zástrčky) do zásuvky počkejte 2 až 3 hodiny, než do spotřebiče vložíte potraviny. Pokud přidáte potraviny před úplným vychladnutím spotřebiče, mohou se zkazit.

Tipy pro úsporu energie

- Spotřebič neumísťujte do blízkosti sporáků, radiátorů nebo jiných zdrojů tepla. Pokud je okolní teplota vysoká, kompresor běží častěji a déle, což vede ke zvýšené spotřebě energie.
- Zajistěte dostatečné větrání ve spodní části spotřebiče, po stranách spotřebiče a v zadní části spotřebiče. Nikdy nezakrývejte větrací otvory.
- Věnujte prosím také pozornost rozměrům roztečí v kapitole „Instalace“.
- Uspořádání zásuvek, polic a regálů, jak je znázorněno na obrázku, nabízí nejefektivnější využití energie, a proto by mělo být pokud možno zachováno. Všechny zásuvky a police by měly zůstat ve spotřebiči, aby se udržela stabilní teplota a šetřila se energie.
- Chcete-li získat větší úložný prostor (např. pro velké chlazené/mražené zboží), můžete prostřední zásuvku vyjmout. Horní a dolní zásuvky a police by se měly v případě potřeby vyjmout jako poslední.
- Rovnoměrně naplněný prostor chladničky/mrazničky přispívá k optimální spotřebě energie. Vyhněte se proto prázdným nebo poloprázdným přihrádkám.
- Před vložením teplých potravin do chladničky/mrazničky je nechte vychladnout. Potraviny, které již vychladly, zvyšují energetickou účinnost.
- Zmrazené potraviny nechte rozmrazit v chladničce. Chladnost zmrazených potravin snižuje spotřebu energie v chladicím prostoru, a tím zvyšuje energetickou účinnost.
- Dveře otevírejte jen na nezbytně nutnou dobu, abyste minimalizovali únik chladu. Krátké otevření dveří a jejich řádné zavření snižuje spotřebu energie.
- Nastavení teploty na nižší teplotu, než je nutné, přispívá k optimální spotřebě energie. Optimální teplota v chladničce je +7 °C. Měla by být měřena co nejdříve vpředu v horním prostoru chladničky.
- Těsnění dvířek spotřebiče musí být v naprostém pořádku, aby se dvířka správně zavírala a zbytečně se nezvyšovala spotřeba energie.

PROVOZNÍ POKYNY

Ovládací panel

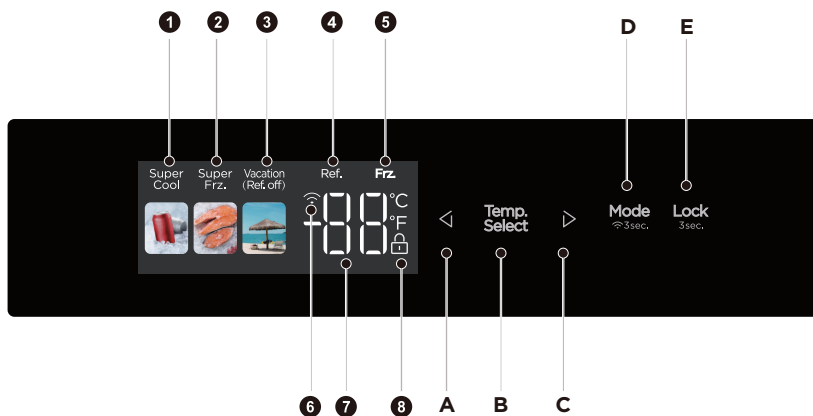

	Displej		Tlačítko
1	Ikona Super Cooling (Super chlazení)	A	Tlačítko pro Temperature down (snížení teploty)
2	Ikona Super Freezing (Super zmrazení)	B	Tlačítko pro Temperature zone (výběr teplotní zóny)
3	Ikona Vacation (Dovolená)	C	Tlačítko pro Temperature up (zvýšení teploty)
4	Teplota v chladicím prostoru	D	Tlačítko Mode/network configuration (Režim/konfigurace sítě)
5	Teplota v mrazicím prostoru	E	Tlačítko Lock/Unlock (uzamčení/odemčení)
6	Ikona Wireless Network (bezdrátové sítě)		
7	Ikona Temperature display (zobrazení teploty)		
8	Ikona Lock (zámku)		



POZOR

Skutečný ovládací panel se může u jednotlivých modelů lišit.



Ovládací panel se automaticky vypne z důvodu úspory energie.

Pokud se při čištění ovládacího panelu dotknete prstem nebo pokožkou, může dojít k poruše funkce tlačítek.



Lock / unlock (Zamknout / odemknout)

- V odemčeném stavu dlouze stiskněte tlačítko  na 3 sekundy a přejděte do stavu uzamčení; V uzamčeném stavu  dlouze stiskněte tlačítko  na 3 sekundy, ikona zámku zmizí a přejdete do stavu odemčení. Všechny následující funkce musí být provozovány ve stavu odemknutí.



Režim Vacation (Dovolená)

- Kliknutím na tlačítko  přejdete do režimu dovolené. Rozsvítí se ikona , po uzamčení ovládacího panelu se spustí režim dovolené.
- V prázdninovém režimu je chladicí oddíl vypnutý a na displeji se zobrazuje teplota v mrazicím oddílu -18 °C.



Režim Super Cooling (super chlazení)

- Kliknutím na tlačítko  přejdete do režimu rychlého chlazení. Rozsvítí se ikona , po uzamčení ovládacího panelu se spustí režim rychlého chlazení. Rychlé chladné výjezdy po dobu 6 h.



Režim Super Freezing (supermrazení)

- Kliknutím na tlačítko  přejdete do režimu rychlého zmrazení. Rozsvítí se ikona , po uzamčení ovládacího panelu se spustí režim rychlého zmrazení. Rychlé zmrazení končí na 24 hodin.

Nastavení teploty chladicího prostoru

- Klikněte na tlačítko  volby teplotní zóny, teplota v chladicím oddíle bude blikat. Poté klikněte na tlačítko  nebo  znovu nastavte teplotu a uslyšíte jedno pípnutí. Rozsah nastavení je od 2 °C do 8 °C. Při každém kliknutí na tlačítko se teplota změní o 1 °C. Po nastavení bude digitální trubice blikat po dobu 5 sekund. Nové nastavení teploty se projeví po uzamčení ovládacího panelu.

Nastavení teploty mrazicího oddílu

- Klikněte na tlačítko  volby teplotní zóny, teplota v mrazicím oddíle začne blikat. poté klikněte na tlačítko  nebo  znovu nastavte teplotu a uslyšíte jedno pípnutí. Rozsah nastavení je v rozmezí -16 °C až -24 °C. Při každém kliknutí na tlačítko se teplota změní o 1 °C. Po nastavení bude digitální trubice blikat po dobu 5 sekund. Nové nastavení teploty se projeví po uzamčení ovládacího panelu.

POZOR

Doporučené nastavení: Chladicí komora 5 °C, mrazicí komora -18 °C.

Funkce rychlého zmrazení je navržena tak, aby zachovala nutriční hodnotu potravin v mrazičce. Dokáže zmrazit potraviny v co nejkratší době. Pokud se zmrazuje velké množství potravin najednou, doporučujeme, aby uživatel zapnul funkci rychlého zmrazení a potraviny vložil dovnitř. V tomto okamžiku se zvýší rychlost mrazení mrazicího oddílu, což může potraviny rychle zmrazit, účinně uzamknout výživové látky a usnadnit jejich skladování.

Nastavení bezdrátové sítě - konfigurace AP

- Před připojením k mobilní aplikaci spustíte režim AP. Ať už je modul v uzamčeném nebo odemčeném stavu, stisknutím a podržením tlačítka  režimu po dobu 3 s vynutíte nastavení bezdrátového modulu chladničky do režimu AP a poté se v oblasti zobrazení teploty zobrazí AP; Po úspěšném nastavení modulu do režimu AP modul automaticky ukončí režim AP a oblast zobrazení teploty se vrátí k normálnímu zobrazení teploty; Po nastavení režimu AP, pokud modul není úspěšně nakonfigurován po dobu 10 s, násilně ukončí režim AP a obnoví normální zobrazení teploty.



Ukládání při výpadku napájení

- V případě výpadku napájení bude okamžitý pracovní stav zablokován a bude zachována jeho opětovná elektrifikace.

Upozornění na otevření a ovládání alarmu

- po otevření dveří chladničky se spustí úvodní hudba. Pokud se dveře nezavrou do dvou minut, bzučák se ozve jednou za minutu, dokud se dveře nezavrou. Stisknutím libovolného tlačítka zastavíte bzučák.

POZOR

Vypnutí tónu otevírání dveří: Stisknutím a podržením kombinovaného tlačítka  a  po dobu 3 sekund vypnete nebo zapnete tón otevírání dveří (ve výchozím nastavení je tón zapnutý).

Zakázat zvuk alarmu otevření dveří: Není možné

Chybový kód

- Následující varování zobrazená na displeji indikují odpovídající závady lednice. Ačkoliv lednice může mít i nadále funkci skladování za studena s následujícími poruchami, uživatel by měl kontaktovat odborníka na údržbu, aby zajistil optimální provoz spotřebiče.

Kód poruchy	Popis poruchy
E1	Porucha teplotního senzoru chladicí komory
E2	Porucha teplotního senzoru mrazicí komory
E5	Chyba obvodu detekce snímače odmrazování a zmrazení
E6	Chyba v komunikaci
E7	Chyba čidla okolní teploty

Tipy pro skladování potravin

Mrazicí oddíl

- Mraznička je určena ke skladování potravin zmrazených při velmi nízké teplotě, k dlouhodobému skladování zmrazených potravin a k výrobě ledu.
- Police ve dveřích mrazničky používejte pouze k ukládání zmrazených potravin, nikoli k ukládání teplých potravin určených ke zmrazení.
- Nedávejte vedle sebe čerstvé a mražené potraviny. Zmražené potraviny mohou rozmrznout.
- Při zmrazování čerstvých potravin (např. masa, ryb nebo sekaného masa) je nakrájejte na části, které lze použít současně.
- Skladování zmrazených potravin: pokyny jsou obvykle uvedeny na obalech a je třeba je dodržovat. Pokud na obalu nejsou žádné informace, neměly by se potraviny skladovat déle než tři měsíce od data nákupu.
- Při nákupu zmrazených potravin se ujistěte, že byly zmrazeny při vhodné teplotě a že obal není poškozen.
- Zmražené potraviny by měly být uchovávány ve vhodných obalech, aby si zachovaly svou kvalitu, a měly by být co nejdříve vráceny do mrazicího oddílu.
- Pokud balení zmrazených potravin vykazuje vlhkost nebo neobvyklé vyboulení, je pravděpodobné, že bylo skladováno při nesprávné teplotě a obsah je zkažený.
- Doba skladování zmrazených potravin závisí na teplotě v místnosti, nastavení termostatu, četnosti otevírání dveří mrazničky, druhu potraviny a době přepravy výrobku z obchodu do domácnosti. Vždy dodržujte pokyny uvedené na obalu a nikdy nepřekračujte maximální dobu skladování uvedenou na obalu.

Chladicí prostor

- Abyste snížili vlhkost a následně tvoření ledu, nikdy nevkládejte do chladničky tekutiny v neuzavřených nádobách. Námraza má tendenci se koncentrovat v nejchladnějších částech výparníku. Skladování nezakrytých tekutin vede k častější potřebě odmrazování.
- Nikdy nedávejte do chladničky teplé potraviny. Ty by se měly nejprve zchladit při pokojové teplotě a poté umístit tak, aby byla zajištěna dostatečná cirkulace vzduchu v chladničce.
- Potraviny nebo nádoby s potravinami by se neměly dotýkat zadní stěny chladničky, protože by k ní mohly přimrznout. Pravidelně neotvírejte dveře chladničky.
- Maso a čisté ryby (zabalené v obalu nebo v plastové fólii) lze uložit do chladničky, je možné je pak spotřebovat do 1-2 dnů.
- Ovoce a zeleninu bez obalu lze umístit do části určené pro čerstvé ovoce a zeleninu.

CZ

POZOR

Optimální nastavení teploty v jednotlivých oddílech závisí na okolní teplotě. Výše uvedená optimální teplota vychází z okolní teploty 25 °C.

Objednávka	TYP přihrádek	Teplota cílového úložiště. [°C]	Vhodné potraviny
1	Chladnička	+2 - +8	Vejce, vařené potraviny, balené potraviny, ovoce a zelenina, mléčné výrobky, koláče, nápoje a další potraviny nejsou vhodné ke zmrazení.
2	(***)*-Mraznička	≤ -18	Mořské plody (ryby, krevety, měkkýši), sladkovodní produkty a masné výrobky (doporučená doba skladování 3 měsíce, čím delší doba skladování, tím horší chuť a výživové hodnoty), vhodné pro zmrazené čerstvé potraviny.
3	***-Mraznička	≤ -18	Mořské plody (ryby, krevety, měkkýši), sladkovodní produkty a masné výrobky (doporučená doba skladování 3 měsíce, čím delší doba skladování, tím horší chuť a výživové hodnoty), vhodné pro zmrazené čerstvé potraviny.
4	** -Mraznička	≤ -12	Mořské plody (ryby, krevety, měkkýši), sladkovodní produkty a masné výrobky (doporučená doba skladování 3 měsíce, čím delší doba skladování, tím horší chuť a výživové hodnoty), vhodné pro zmrazené čerstvé potraviny.
5	*-Mraznička	≤ -6	Mořské plody (ryby, krevety, měkkýši), sladkovodní produkty a masné výrobky (doporučená doba skladování 3 měsíce, čím delší doba skladování, tím horší chuť a výživové hodnoty), vhodné pro zmrazené čerstvé potraviny.
6	0-hvězdiček	-6 - 0	Čerstvé vepřové maso, hovězí maso, ryby, kuřecí maso, některé balené zpracované potraviny atd. (Doporučuje se sníst během téhož dne, nejlépe do 3 dnů). Částečně zapouzdřené zpracované potraviny (nemrazitelné potraviny).
7	Mrazení	-2 - +3	Čerstvé/mrazené vepřové maso, hovězí maso, kuřecí maso, sladkovodní produkty atd. (7 dní pod 0 °C a nad 0 °C se doporučuje spotřebovat během téhož dne, nejlépe ne za déle než 2 dny). Mořské plody (méně než 0 po dobu 15 dní, nedoporučuje se skladovat nad 0 °C).
8	Čerstvé potraviny	0 - +4	Čerstvé vepřové maso, hovězí maso, ryby, kuřecí maso, vařené jídlo atd. (Doporučuje se sníst během téhož dne, nejlépe ne za déle než 3 dny).
9	Víno	+5 - +20	Červené víno, bílé víno, šumivé víno atd.

POZOR

skladujte různé potraviny podle přihrádek nebo cílové skladovací teploty zakoupených potravin.

NASTAVENÍ A PROVOZ APLIKACE

Stáhněte si aplikaci Msmarhome

Vyhledejte „MSmartHome“ v obchodech s aplikacemi (Google Play Store, Apple App Store) a najdete aplikaci MSmartHome. Stáhněte si a nainstalujte aplikaci do svého mobilního telefonu. Aplikaci si můžete stáhnout také naskenováním QR kódu níže.



Zaregistrujte se a přihlaste se

Chcete-li začít, otevřete aplikaci MSmartHome a vytvořte nový účet (můžete se také zaregistrovat prostřednictvím účtu třetí strany). Pokud již máte účet, přihlaste se pomocí něj.



Připojení zařízení k Msmarhome

1. Zkontrolujte, zda je váš mobilní telefon připojen k bezdrátové síti. Pokud tomu tak není, přejděte do Nastavení a povolte bezdrátové sítě a Bluetooth.
2. Zapněte svá zařízení.
3. Otevřete aplikaci MSmartHome v telefonu.
4. Kliknutím na zprávu „Chytrá zařízení objevená v okolí“ přidejte zařízení.
5. Pokud neobdržíte žádnou zprávu, vyberte na stránce „+“ a vyberte své zařízení ze seznamu dostupných zařízení v okolí. Pokud vaše zařízení není uvedeno, přidejte jej ručně podle kategorie zařízení a modelu zařízení.
6. Připojte zařízení k bezdrátové síti podle pokynů v aplikaci. Pokud dojde k chybě připojení, postupujte podle pokynů aplikace a zkuste se připojit znovu.

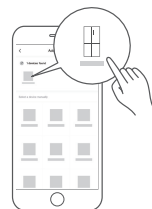

● POZNÁMKA

1. Ujistěte se, že jsou vaše zařízení zapnutá.
2. Při připojování zařízení k síti mějte mobilní telefon dostatečně blízko zařízení.
3. Připojte mobilní telefon k domácí bezdrátové síti a ujistěte se, že znáte heslo bezdrátové sítě.
4. Zkontrolujte, zda váš bezdrátový směrovač podporuje pásmo 2,4 GHz, a zapněte jej. Pokud si nejste jisti, zda router podporuje pásmo 2,4 GHz, kontaktujte výrobce routeru.
5. Zařízení se nemůže připojit k bezdrátové síti, která vyžaduje ověření, a obvykle se objevuje ve veřejných prostorách, jako jsou hotely, restaurace apod. Připojte se k bezdrátové síti, která nevyžaduje ověření.
6. Při připojování zařízení k síti vypněte funkci WLAN+ (Android) nebo WLAN Assistant (iOS) mobilního telefonu.
7. V případě, že se vaše zařízení již dříve připojilo k bezdrátové síti, ale potřebuje se znovu připojit, klikněte na tlačítko "+" na domovské stránce aplikace a znovu přidejte zařízení podle kategorie a modelu zařízení podle pokynů v aplikaci.

ČIŠTĚNÍ A ÚDRŽBA

Rozmrazování

- Chladnička je vyrobena na principu chlazení vzduchem, a proto má funkci automatického odmrazování. Námraza vzniklou změnou ročního období nebo teploty lze také odstranit ručně odpojením spotřebiče od napájení nebo otřením suchou utěrkou.

Čištění přihrádky dveří

- Podle směrové šipky na obrázku níže stiskněte zásobník oběma rukama a zatlačte jej nahoru, pak jej můžete vyjmout.
- Po vyjmutí zásobníku můžete jeho instalační výšku upravit podle svých požadavků.

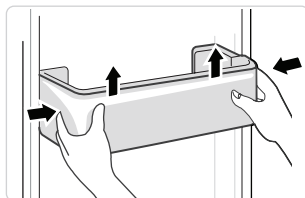

Čištění skleněné police

- Protože nejvnitřnější část obložení chladničky, kde se dotýká polic, má zarážku, musíte police zvednout nahoru, abyste je mohli vyjmout.
- Upravte nebo vyčistěte police podle svých požadavků.

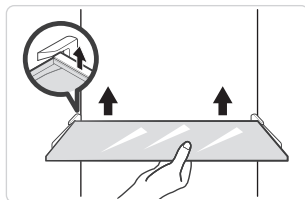

Čištění zásuvky na zeleninu

1. Vyjměte obsah zásuvky. Držte rukojeť zásuvky na zeleninu a úplně ji vytáhněte, dokud se nezastaví.
2. Zvedněte zásuvku na zeleninu a vyjměte ji vytážením.

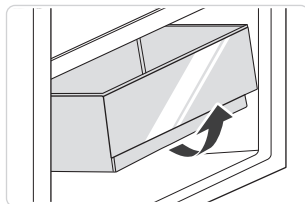

POZOR

K čištění se doporučují měkké ručníky nebo houba namočená ve vodě a nekorozivní neutrální čisticí prostředky. Mrazničku nakonec vyčistěte čistou vodou a suchým hadříkem. Před zapnutím napájení otevřete dvířka pro přirozené sušení. Nepoužívejte tvrdé kartáče, čisté ocelové kuličky, drátěné kartáče, abraziva, jako jsou zubní pasty, organická rozpouštědla (např. alkohol, aceton, banánový olej atd.), vařící vodu, kyselá nebo alkalická předměty k čištění chladničky, protože by mohlo dojít k poškození povrchu a vnitřku chladničky.

ODSTRAŇOVÁNÍ PROBLÉMŮ

Následující jednoduché problémy může řešit uživatel. Pokud se problémy nevyřeší, zavolejte prosím oddělení poprodejního servisu.

Problém	Možný důvod
Neúspěšná operace	• Zkontrolujte, zda je spotřebič připojen k napájení nebo zda je zástrčka v dobrém kontaktu
	• Zkontrolujte, zda není napětí příliš nízké
	• Zkontrolujte, zda nedošlo k výpadku napájení nebo k vypnutí dílčích obvodů.
Zápach	• Páchnoucí potraviny musí být pevně zabaleny
	• Zkontrolujte, zda se v ní nenachází zkažené potraviny
	• Vyčistěte vnitřek chladničky
Dlouhodobý provoz kompresoru	• Dlouhý provoz chladničky je v létě normální.
	• při vysoké okolní teplotě Není vhodné mít ve spotřebiči příliš mnoho potravin najednou.
	• Potraviny musí před vložením do spotřebiče vychladnout
	• Dveře se otevírají příliš často
Světlo se nerozsvítí	• Zkontrolujte, zda je chladnička připojena k napájení a zda není poškozena kontrolka osvětlení
	• Nechte si světlo vyměnit u odborníka
Dveře nelze řádně zavřít	• Dveře se zasekávají o obaly s potravinami Je v nich umístěno příliš mnoho potravin
	• Chladnička je nakloněná.
Hlasité zvuky	• Zkontrolujte, zda je podlaha rovná a zda je chladnička stabilně umístěna
	• Zkontrolujte, zda je příslušenství umístěno na správných místech

Problém	Možný důvod
Těsnění dveří netěsní	<ul style="list-style-type: none"> <li data-bbox="340 204 725 228">• Odstraňte cizí tělesa na těsnění dveří <li data-bbox="340 316 945 379">• Zahřátí těsnění dveří a jeho následné ochlazení pro obnovu (nebo jej vyfoukejte elektrickým vysoušečem nebo použijte horký ručník pro ohřev).
Přeplnění vodní nádrže	<ul style="list-style-type: none"> <li data-bbox="340 454 962 499">• V komoře je příliš mnoho potravin nebo uložené potraviny obsahují příliš mnoho vody, což vede k silnému rozmrazování <li data-bbox="340 571 929 635">• Dveře nejsou správně zavřené, což vede k namrzání v důsledku přístupu vzduchu a zvýšenému množství vody v důsledku odmrazování
Horké bydlení	<ul style="list-style-type: none"> <li data-bbox="340 679 929 786">• Odvádění tepla vestavěného kondenzátoru přes kryt, což je normální Když se kryt zahřeje v důsledku vysoké okolní teploty, skladování příliš velkého množství potravin nebo vypnutí kompresoru, zajistěte zvukovou ventilaci, abyste usnadnili odvádění tepla
Povrchová kondenzace	<ul style="list-style-type: none"> <li data-bbox="340 831 954 895">• Kondenzace na vnějším povrchu a těsnění dveří chladničky je normální, pokud je okolní vlhkost příliš vysoká. Kondenzát stačí otřít čistou utěrkou.

CE

Společnost Midea tímto prohlašuje, že spotřebič s funkcí MSmartHome splňuje základní požadavky a další příslušná ustanovení směrnice 2014/53/EU. Podrobné prohlášení o shodě RED naleznete online na adrese [mezi dalšími dokumenty na stránce výrobku pro váš spotřebič.](#)



Pásmo 2,4 GHz: max. 100 mW.

Pásmo 5 GHz: max. 100mW.

PŘÍLOHA

Speciální pro novou evropskou normu

Objednané díly uvedené v následující tabulce lze získat v kanálu poskytovatele služeb

Objednaný díl	Poskytuje	Minimální doba potřebná pro poskytnutí
Termostaty	Profesionální pracovníci údržby	Nejméně 7 let po uvedení posledního modelu na trh
Teplotní čidla	Profesionální pracovníci údržby	Nejméně 7 let po uvedení posledního modelu na trh
Desky s plošnými spoji	Profesionální pracovníci údržby	Nejméně 7 let po uvedení posledního modelu na trh
Zdroje světla	Profesionální pracovníci údržby	Nejméně 7 let po uvedení posledního modelu na trh
Dveřní klika	Profesionální opraváři a koneční uživatelé	Nejméně 7 let po uvedení posledního modelu na trh
Závěsy dveří	Profesionální opraváři a koneční uživatelé	Nejméně 7 let po uvedení posledního modelu na trh
Zásobníky	Profesionální opraváři a koneční uživatelé	Nejméně 7 let po uvedení posledního modelu na trh
Koše	Profesionální opraváři a koneční uživatelé	Nejméně 7 let po uvedení posledního modelu na trh
Těsnění dveří	Profesionální opraváři a koneční uživatelé	Nejméně 10 let po uvedení posledního modelu na trh

Vážení zákazníci

1. Pokud chcete výrobek vrátit nebo vyměnit, obraťte se na obchod, kde jste jej zakoupili.

(Nezapomeňte s sebou vzít fakturu za nákup)

2. Pokud se váš výrobek porouchá a je třeba jej opravit, obraťte se na poskytovatele poprodejního servisu.

POZOR

Informace o modelu v databázi výrobků, stejně jako identifikátor modelu, lze získat prostřednictvím webového odkazu naskenovaného pomocí QR kódu, pokud je uveden na štítku energetické účinnosti výrobku.

Další informace o energetické účinnosti spotřebiče naleznete na adrese <https://ec.europa.eu>, kde zadejte název modelu.

Název modelu najdete na výrobním štítku spotřebiče.

Nejchladnější zóna v chladničce

VOLITELNĚ: Indikátor teploty OK

- Indikátor teploty OK lze použít k určení teploty pod +4 °C. Pokud ukazatel neukazuje "OK", postupně snižujte teplotu.

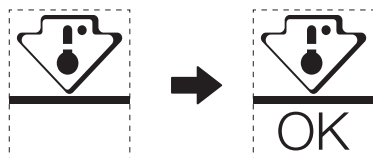

- Abyste zajistili teplotu v této oblasti, neměňte umístění police. Chladničky s nuceným oběhem vzduchu (vybavené ventilátorem nebo modely No Frost), symbol nejchladnější zóny není znázorněn, protože teplota uvnitř je homogenní.

Nastavení indikátoru teploty

- Abyste mohli chladničku dobře nastavit, je vybavena ukazatelem teploty, který sleduje průměrnou teplotu v nejchladnější zóně.
- UPOZORNĚNÍ: Tento indikátor je určen pouze pro vaši chladničku, nepoužívejte jej v jiné chladničce (nejchladnější zóna totiž není stejná) ani pro jiné použití.

Kontrola teploty v nejchladnější zóně

- Pomocí ukazatele teploty můžete pravidelně kontrolovat, zda je teplota nejchladnější zóny správná. Vnitřní teplota chladničky totiž závisí na několika faktorech, jako je okolní teplota v místnosti, množství uložených potravin a četnost otevírání dveří. Tyto faktory berte v úvahu při nastavování zařízení.
- Pokud se na ukazateli zobrazí "OK", znamená to, že je termostat dobře nastaven a vnitřní teplota je správná.
- Pokud se ukazatel teploty změní na BÍLÝ, znamená to, že je teplota příliš vysoká; v takovém případě zvýšte nastavení regulace teploty v chladničce a počkejte 12 hodin, než provedete novou vizuální kontrolu ukazatele. Po vložení čerstvých potravin nebo při ponechání otevřených dvířek se může stát, že se ukazatel teploty po chvíli změní na BÍLÝ.

ĎAKOVNÝ LIST

Ďakujeme, že ste si vybrali Midea! Pred použitím vášho nového výrobku Midea si pozorne prečítajte tento návod, aby ste sa uistili, že viete, ako bezpečne ovládať vlastnosti a funkcie, ktoré váš nový spotrebič ponúka.

OBSAH

ĎAKOVNÝ LIST	01
ŠPECIFIKÁCIA	02
PREHLAD VÝROBKU	03
INŠTALÁCIA VÝROBKU	04
NÁVOD NA OBSLUHU	08
NASTAVENIE A PREVÁDZKA APLIKÁCIE	13
ČISTENIE A ÚDRŽBA	15
RIEŠENIE PROBLÉMOV	16
DODATOK	19

ŠPECIFIKÁCIA

Model výrobku	MDRS791MIE
Menovité napätie/frekvencia	220-240V~/50Hz
Napätie	1,9A
Celkový objem	592L
Objem priestoru na skladovanie čerstvých potravín	379L
Objem priestoru na skladovanie mrazených potravín	213L
Doba stúpania teploty	7h
Zmrazovacia kapacita	12kg / 24h
Celkový rozmer (Š x H x V)	910x698x1775mm

Model výrobku	MDRS791MIC
Menovité napätie/frekvencia	220-240V~/50Hz
Napätie	1,9A
Celkový objem	592L
Objem priestoru na skladovanie čerstvých potravín	379L
Objem priestoru na skladovanie mrazených potravín	213L
Doba stúpania teploty	9h
Zmrazovacia kapacita	12kg / 24h
Celkový rozmer (Š x H x V)	910x698x1775mm



MSmartHome

Modul bezdrôtovej siete	MWB-S-WB01
Štandardné	IEEE 802. 11b/g/n
Typ antény	Anténa PCB s potlačou
Frekvenčné pásmo	2400-2483,5 MHz
Prevádzková teplota	0°C- 85°C /32°C -185°C Prevádzka vlhkosť: 10% - 85%
Vstup napájania	DC5V/500mA Maximum Vysielač výkon: <20dBm

SK

PREHĽAD VÝROBKU

názvy súčiastok

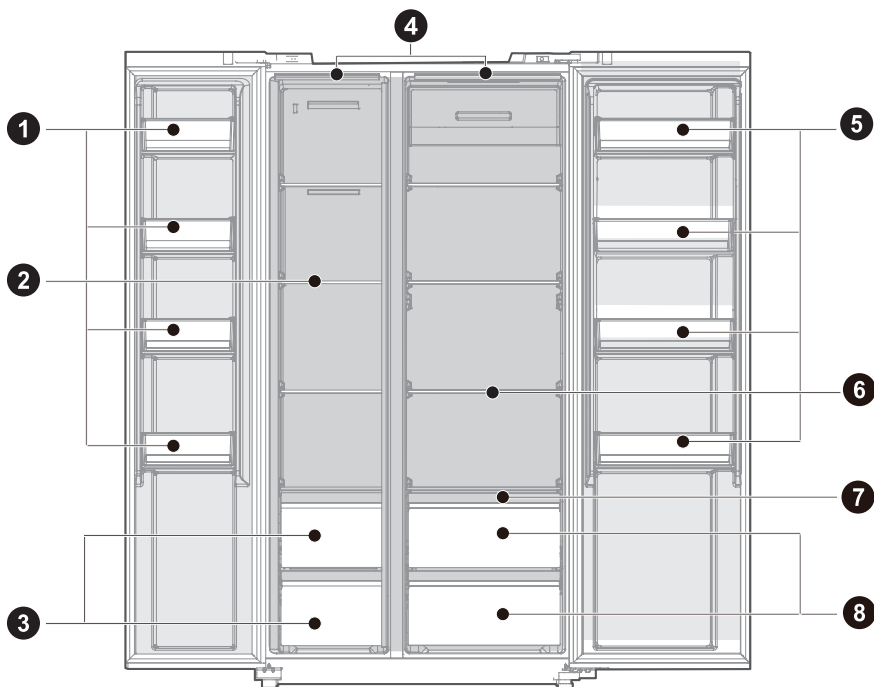

1 Priehradka vo dverách chladničky

2 Sklenená polica

3 Mraziaci box

4 LED svetlo

5 Priehradka vo dverách chladničky

6 Sklenená polica

7 Zásuvka s kontrolou vlhkosti

8 Krabica na čerstvé potraviny

SK

● UPOZORNENIE

Obrázok vyššie slúži iba na informáciu. Skutočná konfigurácia bude závisieť od fyzického produktu alebo vyjadrenia distribútora.

INŠTALÁCIA VÝROBKU

Návod na inštaláciu

Pre chladiace spotrebiče s klimatickou triedou

- V závislosti od klimatickej triedy je tento chladiaci spotrebič určený na používanie pri teplotách okolia, ako je uvedené v nasledujúcej tabuľke.
- Klimatická trieda je uvedená na typovom štítku. Výrobok nemusí správne fungovať pri teplotách mimo špecifického rozsahu.
- Klimatickú triedu nájdete na etikete výrobku.

Efektívny teplotný rozsah

- Výrobok je navrhnutý tak, aby normálne fungoval v rozsahu teplôt špecifikovanom jeho triedou.

Trieda	Symbol	Rozsah teploty okolia °C	
		IEC 62552 (ISO 15502)	ISO 8561
Predĺžené mierne	SN	+ 10 do + 32	+ 10 do + 32
Mierne	N	+ 16 do + 32	+ 16 do + 32
Subtropické	ST	+ 16 do + 38	+ 18 do + 38
Tropické	T	+ 16 do + 43	+ 18 do + 43

Rozmery a priestor

- Príliš malá vzdialenosť od susedných predmetov môže mať za následok zhoršenie schopnosti mrazenia a zvýšenie nákladov na elektrinu. Pri inštalácii spotrebiča ponechajte viac ako 100 mm voľného priestoru od každej príľahlej steny.

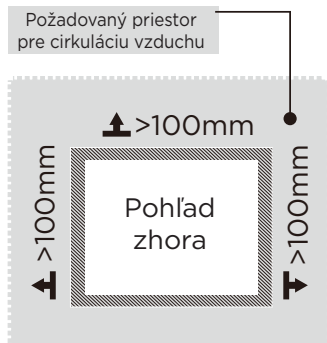
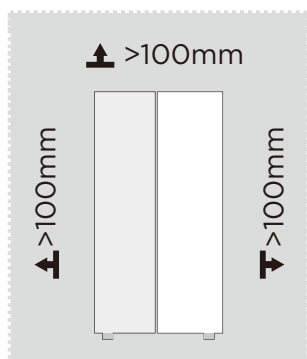

UPOZORNENIE

Obrázok vyššie slúži iba na informáciu. Skutočná konfigurácia bude závisieť od fyzického produktu alebo vyjadrenia distribútora.

Schéma požiadaviek na priestor (keď sú dvere otvorené a keď sú dvere zatvorené)

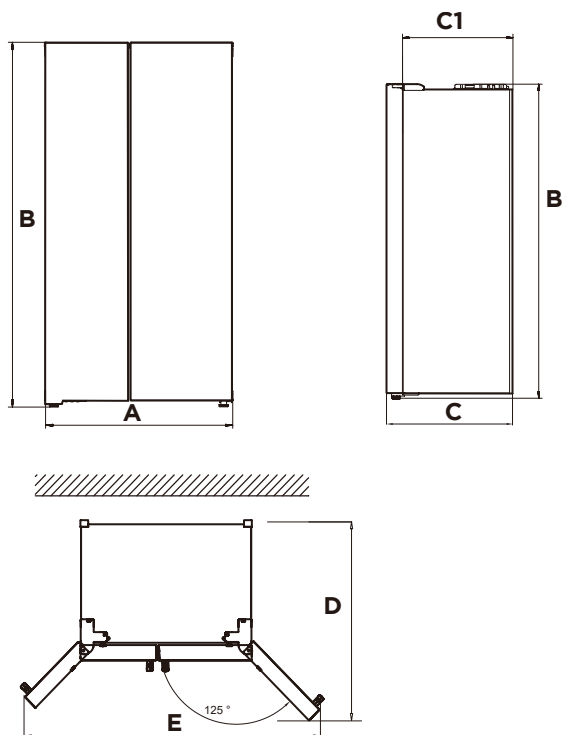

Šírka	Celková Výška	Hĺbka	Bez dverí	Hĺbka otvorených dvierok 125°	Šírka otvorených dvierok 125°
A	B	C	C1	D	E
910	1775	698	610	1010	1470

Poznámka: Všetky rozmery sú v mm

SK



Vyrovnávacie nohy

Aby sa predišlo vibráciám, musí byť jednotka vyrovnaná.

V prípade potreby upravte vyrovnávacie skrutky, aby sa vyrovnala nerovnosť podlahy.

Predná časť by mala byť o niečo vyššia ako zadná, aby sa uľahčilo zatváranie dverí.

Vyrovnávacie skrutky je možné ľahko otáčať miernym preklopením skrinky.

Otáčaním vyrovnávacích skrutiek proti smeru hodinových  ručičiek jednotku zdvihnete, v smere hodinových  ručičiek ju znížite.

Vyrovnávanie dverí

Ak dvere nie sú v rovnakej výške, je možné polohu dverí nastaviť kľúčom.

A- Ak chcete dvere posunúť vyššie, otočte maticou (1) proti smeru hodinových ručičiek.

B- Ak chcete dvere posunúť nižšie, otočte maticou (1) v smere hodinových ručičiek.

C- Ak sú dvere správne zarovnané, pripevnite ich maticou (2).

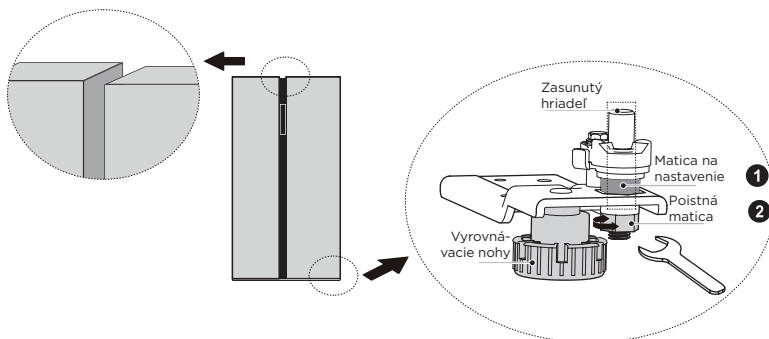

Presúvanie spotrebiča

1. Z vnútra spotrebiča vyberte všetky potraviny.
2. Vytiahnite zástrčku, vložte a upevnite ju na háku pre napájací kábel na zadnej strane alebo na hornej časti spotrebiča.
3. Lepiacou páskou upevnite časti, ako sú police a rukoväť dverí, aby ste predišli ich vypadnutiu pri premiestňovaní spotrebiča.
4. Spotrebič presúvajte opatrne a vo dvojici. Pri preprave spotrebiča na dlhú vzdialenosť udržiavajte spotrebič vo zvislej polohe.
5. Po inštalácii spotrebiča pripojte sieťovú zástrčku do elektrickej zásuvky a zapnite ho.

UPOZORNENIE

Opatrenia pred začiatkom operácie:

Pred vykonaním zmien musí byť chladnička odpojená od zdroja elektrického napájania. mali by sa prijať preventívne opatrenia, aby sa predišlo akémukolvek zraneniu osôb.

Výmena osvetlenia

- Akúkoľvek výmenu alebo údržbu LED svetla musí vykonať výrobca, jeho servisný zástupca alebo podobná kvalifikovaná osoba.

UPOZORNENIE

Tento výrobok obsahuje svetelný zdroj triedy energetickej účinnosti (G).

Pripojenie spotrebiča

Po inštalácii spotrebiča zapojte zástrčku do zásuvky.

UPOZORNENIE

Po zapojení napájacieho kábla (alebo zástrčky) do zásuvky počkajte pred vložením potravín do spotrebiča 2 alebo 3 hodiny. Ak dovnútra vložíte potraviny skôr, než sa spotrebič úplne schladí, môžu sa pokaziť.

Odporúčania na úsporu energie

- Spotrebič neumiestňujte do blízkosti sporákov, radiátorov alebo iných zdrojov tepla. Ak je okolitá teplota príliš vysoká, kompresor sa spúšťa častejšie a beží dlhšiu dobu. Toto spôsobuje zvýšenú spotrebu energie.
- Zabezpečte dostatočné vetranie v spodnej časti spotrebiča, po stranách spotrebiča a na zadnej strane spotrebiča. Nikdy nezakrývajte vetracie otvory.
- Dodržujte, prosím, aj rozmery rozstupov v kapitole „Inštalácia“.
- Usporiadanie zásuviek, políc a regálov, ako je znázornené na obrázku, ponúka najefektívnejšie využitie energie, a preto by sa malo čo najviac zachovať. Všetky zásuvky a police by mali zostať v spotrebiči, aby sa udržala stabilná teplota a šetrila sa energia.
- Pre získanie väčšieho úložného priestoru (napr. pre veľké chladené/mrazené tovary) je možné stredné zásuvky vybrať. Horné a spodné zásuvky a police by mali byť v prípade potreby posledné odstránené.
- K optimálnemu využitiu energie prispieva rovnomerne naplnený priestor chladničky/mrazničky. Vyhnite sa preto prázdny alebo poloprázdny priehradkám.
- Teplé jedlo nikdy nekladajte do chladničky, vždy ho nechajte najskôr vychladnúť. Potraviny, ktoré už vychladli, zvyšujú energetickú účinnosť.
- Zmrazené potraviny nechajte rozmraziť v chladničke. Chlad mrazených potravín znižuje spotrebu energie v chladiacom priestore a tým zvyšuje energetickú účinnosť.
- Dvere otvárajte len tak krátko, ako je potrebné, aby sa zabránilo príliš veľkej strate chladu. Krátke otvorenie dvierok a ich správne zatvorenie znižuje spotrebu energie.
- Nastavenie teploty nie nižšej, ako je potrebné, prispieva k optimálnemu využitiu energie. Optimálna teplota v chladničke je +7°C. Mala by sa merať čo najviac vpredu v hornom oddelení chladničky.
- Tesnenie dvierok vášho spotrebiča musí byť dokonale neporušené, aby sa dvierka správne zatvárali a aby sa spotreba energie zbytočne nezvyšovala.

NÁVOD NA OBSLUHU

Ovládací panel

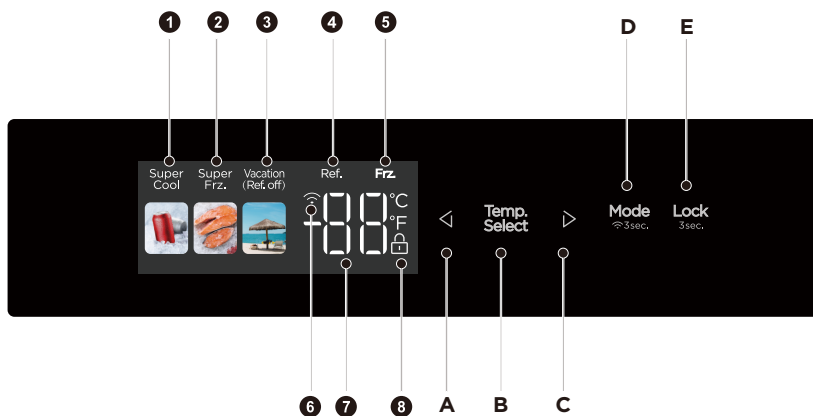

	zobrazit'		Tlačidlo
1	Ikona Super Cooling (Rýchleho Chladienia)	A	Tlačidlo Temperature down (Na zníženie teploty)
2	Ikona Super Freezing (Rýchleho Mrazenia)	B	Tlačidlo Temperature zone selection (Výberu teplotnej zóny)
3	Ikona Vacation (Dovolenke)	C	Tlačidlo Temperature up (Na zvýšenie teploty)
4	Teplota chladiaceho priestoru	D	Tlačidlo Mode/network configuration (konfigurácie režimu/siete)
5	Teplota mraziaceho priestoru	E	Tlačidlo Lock/Unlock (Zamknúť/Odomknúť)
6	Ikona Wireless Network (Bezdrôtovej Siete)		
7	Ikona Temperature display (Zobrazenia teploty)		
8	Ikona Lock (Zamknúť)		

UPOZORNENIE

Skutočný vzhľad ovládacích panelov sa môže v závislosti od modelu líšiť.

Ovládací panel sa automaticky vypne z dôvodu úspory energie.

Ak sa počas čistenia ovládacieho panela tlačidlá dostanú do kontaktu s prstami alebo pokožkou, môže sa aktivovať ich funkcia.

Lock / Unlock (Zamknúť / Odomknúť)

- Aby ste vstúpili do stavu uzamknutia , v odomknutom stave dlho stlačte tlačidlo **Lock** 3sec na 3 sekundy. V stave uzamknutia dlho stlačte tlačidlo **Lock** 3sec na 3 sekundy, ikona zámku zmizne a prejde do stavu odomknutia. Nasledujúce funkcie sa musia vykonať v stave odomknutia.

Režim Vacation (Dovolenke)

- Stlačením tlačidla **Mode** 3sec vstúpíte do režimu Dovolenka. Ikona  sa rozsvieti, režim Dovolenka sa spustí po uzamknutí ovládacieho panela.
- V režime Dovolenka je chladiaci priestor vypnutý a zobrazenie oblasti teploty - teplota mraziaceho priestoru je nastavená na -18°C.



Režim Super Cooling (Rýchleho Chladenia)

- Stlačením tlačidla **Mode** 3sec vstúpíte do režimu rýchleho chladenia. Ikona  sa rozsvieti, režim rýchleho chladenia sa spustí po uzamknutí ovládacieho panela. Režim rýchleho chladenia sa ukončí po 6 hodinách prevádzky.



Režim Super Freezing (Rýchleho Mrazenia)

- Stlačením tlačidla **Mode** 3sec vstúpíte do režimu rýchleho mrazenia. Ikona  sa rozsvieti, režim rýchleho mrazenia sa spustí po uzamknutí ovládacieho panela. Režim rýchleho mrazenia sa ukončí po 24 hodinách prevádzky.

Nastavenie teploty v chladiacom priestore

- Stlačte tlačidlo výberu teplotnej zóny **Temp. Select**, teplota chladiaceho priestoru bude blikať. Stlačte tlačidlo  alebo  znovu na nastavenie teploty a budete počuť jedno pípnutie. Rozsah nastavenia je medzi 2°C a 8°C. Zakaždým, keď stlačíte tlačidlo, teplota sa zmení o 1°C. Po nastavení bude digitálna trubica blikať 5 sekúnd. Nové nastavenie teploty sa prejaví po uzamknutí ovládacieho panela.

Nastavenie teploty v mraziacom priestore

- Stlačte tlačidlo výberu teplotnej zóny **Temp. Select**, teplota mraziaceho priestoru bude blikať. Stlačte tlačidlo  alebo  znovu na nastavenie teploty a budete počuť jedno pípnutie. Rozsah nastavenia je medzi -16°C and -24°C. Zakaždým, keď stlačíte tlačidlo, teplota sa zmení o 1°C. Po nastavení bude digitálna trubica blikať 5 sekúnd. Nové nastavenie teploty sa prejaví po uzamknutí ovládacieho panela.

UPOZORNENIE

Odporúčané nastavenia: Odporúčané nastavenie: chladiaci priestor 5°C, mraziaci priestor -18 °C.

Funkcia rýchleho zmrazovania je navrhnutá tak, aby zachovala nutričnú hodnotu potravín v mrazničke. Dokáže zmraziť potraviny v čo možno najkratšom čase. Ak chcete zmraziť veľké množstvo čerstvých potravín, odporúča sa, aby ste zapli funkciu rýchleho zmrazovania a vložili potraviny. V tomto čase sa rýchlosť mrazenia v mraziacom priestore zvýši, čo môže rýchlo zmraziť potraviny, účinne uzamkne výživu potravín a uľahčí ich skladovanie.

Nastavenie bezdrôtovej siete - konfigurácia režimu AP

- Pred pripojením k mobilnej aplikácii spustíte režim AP. Či už v uzamknutom alebo odomknutom stave, stlačte a podržte tlačidlo režimu **Mode** 3sec. na 3 sekundy, aby sa bezdrôtový modul chladničky nastavil do režimu AP, a potom sa v oblasti zobrazenia teploty zobrazí AP. Po úspešnom nakonfigurovaní modulu na vstup do režimu AP, modul automaticky opustí režim AP, a oblasť zobrazenia teploty sa vráti na normálne zobrazenie teploty. Po nastavení režimu AP, ak modul nie je úspešne nakonfigurovaný po dobu 10 sekúnd, vynútené opustí režim AP a obnoví normálne zobrazenie teploty.



Vkladanie potravín v prípade výpadku dodávky elektrickej energie

- V prípade výpadku dodávky elektrickej energie okamžitý pracovný stav bude uzamknutý a udržiavaný až do opätovného zapojenia.

Varovanie otvorenia dvierok a ovládanie alarmu

- pri otvorení dvierok chladničky zaznie hudba otvorenia dvierok. Ak dvierka nie sú zatvorené po dvoch minútach, zaznie bzučiak každú sekundu, kým sa dvere nezatvorí. Stlačením ľubovoľného tlačidla zastavíte bzučiak.

UPOZORNENIE

Deaktivácia tónu otvárania dverí: Stlačením a podržaním kombinovaného tlačidla  a  na 3 sekundy vypnete alebo zapnete tón otvárania dverí (tón je predvolene povolený).
Vypnite zvuk alarmu otvorených dverí: Nemožné

Kód poruchy

- Nasledujúce výstrahy zobrazené na displeji označujú príslušné poruchy chladničky. Aj keď chladnička môže mať aj naďalej funkciu chladenia s nasledujúcimi poruchami, používateľ musí kontaktovať údržbára, aby sa zabezpečila optimálna prevádzka spotrebiča.

Kód Poruchy	Popis poruchy
E1	Porucha snímača teploty chladiacej komory
E2	Porucha snímača teploty chladiaceho priestoru
E5	Porucha snímača rozmrazovania
E6	Komunikačné zlyhanie
E7	Porucha snímača teploty okolia

Tipy na správne skladovanie potravín

Mraziaci priestor

- Mraznička je určená na uchovávanie potravín zmrazených pri veľmi nízkej teplote, dlhodobé skladovanie mrazených potravín a na výrobu ľadu.
- Police vo dverách mrazničky používajte iba na skladovanie mrazených potravín, nie na skladovanie horúcich potravín určených na mrazenie.
- Nekladte čerstvé potraviny vedľa mrazených potravín. Mrazené potraviny sa môžu rozmraziť.
- Pri zmrazení čerstvých potravín (napríklad mäsa a rýb) ich rozdeľte na časti, ktoré bude používať v jednom časovom období.
- Pri skladovaní zmrazených potravín sú na obaloch uvedené pokyny, ktoré by mali byť starostlivo dodržiavané. Pokiaľ nie sú uvedené žiadne informácie, potraviny by nemali byť uskladnené dlhšie než tri mesiace od dátumu nákupu.
- Pri nákupe zmrazených potravín sa ubezpečte, že tieto potraviny boli zmrazené pri vhodnej teplote a že obal nie je porušený.
- Zmrazené potraviny by mali byť prepravované vo vhodných obaloch, aby sa zachovala kvalita potravín a mali by byť vrátené do mraziaceho priestoru v čo najkratšej dobe.
- Ak obal zmrazených potravín vykazuje známky vlhkosti alebo je neprirodzene zväčšený, je pravdepodobné, že predtým bol skladovaný pri nevhodnej teplote a že jeho obsah je znehodnotený.
- Doba skladovania zmrazených potravín závisí od izbovej teploty, nastavenia termostatu, frekvencie otvárania dverí mrazničky, typu potravín a doby nevyhnutnej pre prepravu výrobku z obchodu do vašej domácnosti. Vždy dodržujte pokyny vytlačené na obale a nikdy neprekračujte maximálnu dobu skladovania, uvedenú na obale.

Chladiaci priestor

- Pre redukciu vlhkosti a následnej námrazy nikdy nekladajte do chladničky tekutiny v neutesnených nádobách. Námraza má tendenciu koncentrovať sa v najchladnejších častiach výparníka. Skladovanie nezakrytých tekutín spôsobuje častejšiu potrebu rozmrazovania.
- Do chladničky nikdy nekladajte teplé potraviny. Teplé potraviny by mali vychladnúť pri izbovej teplote a mali by byť uskladnené tak, aby bola zaistená adekvátna cirkulácia vzduchu v chladničke.
- Potraviny alebo nádoby na potraviny by sa nemali dotýkať zadnej steny chladničky, pretože by mohli primrznúť k stene. Dvere chladničky neotvárajte príliš často.
- Mäso a čisté ryby (zabalené v obale alebo plastovej fólii) môžeme vložiť do chladničky a spotrebovať v dobe do 1-2 dní.
- Ovocie a zeleninu môžete ukladať do časti určenej pre čerstvú zeleninu a ovocie bez obalov.

SK

UPOZORNENIE

Optimálne nastavenie teploty každej časti závisí od teploty okolia. Nad optimálna teplota na základe teploty okolia 25 °C.

Číslo	Typ priestoru	Cieľová teplota skladovania. [°C]	Vhodné potraviny
1	Chladnička	+2 - +8	Vajcia, varené jedlá, balené potraviny, ovocie a zelenina, mliečne výrobky, koláče, nápoje a iné potraviny, ktoré nie sú vhodné na mrazenie
2	(***)*- Mraznička	≤-18	Morské plody (ryby, krevety, mäkkýše), čerstvé výrobky zo sladkovodných rýb a mäsové výrobky (odporúčaná doba sú 3 mesiace, čím je doba skladovania dlhšia, tým je horšia chuť a nutričné hodnoty), vhodné pre čerstvé zmrazené potraviny.
3	***- Mraznička	≤-18	Morské plody (ryby, krevety, mäkkýše), čerstvé výrobky zo sladkovodných rýb a mäsové výrobky (odporúčaná doba sú 3 mesiace, čím je doba skladovania dlhšia, tým je horšia chuť a nutričné hodnoty), vhodné pre čerstvé zmrazené potraviny.
4	** - Mraznička	≤-12	Morské plody (ryby, krevety, mäkkýše), čerstvé výrobky zo sladkovodných rýb a mäsové výrobky (odporúčaná doba sú 3 mesiace, čím je doba skladovania dlhšia, tým je horšia chuť a nutričné hodnoty), vhodné pre čerstvé zmrazené potraviny.
5	*- Mraznička	≤-6	Morské plody (ryby, krevety, mäkkýše), čerstvé výrobky zo sladkovodných rýb a mäsové výrobky (odporúčaná doba sú 3 mesiace, čím je doba skladovania dlhšia, tým je horšia chuť a nutričné hodnoty), vhodné pre čerstvé zmrazené potraviny.
6	0 - hviezdíček	-6 - 0	Čerstvé bravčové mäso, hovädzie mäso, ryby, kuracie mäso, niektoré balené spracované potraviny atď. (Niektoré balené spracované potraviny atď. (nezamrzajúce potraviny)
7	Chladenie	-2 - +3	Čerstvé/mrazené bravčové mäso, hovädzie mäso, kuracie mäso, čerstvé výrobky zo sladkovodných rýb, atď. (7 dní pri teplote pod 0 °C a pri teplote nad 0 °C sa odporúča konzumovať v ten istý deň, pokiaľ možno neskladovať dlhšie ako 2 dni). Morské plody (pri teplote pod 0 °C skladovať 15 dní, neodporúča sa skladovať pri teplote nad 0 °C).
8	Čerstvé potraviny	0 - +4	Čerstvé bravčové mäso, hovädzie mäso, ryby, kuracie mäso, varené potraviny, atď. (Odporúča sa konzumovať v ten istý deň, pokiaľ možno neskladovať dlhšie ako 3 dni).
9	Víno	+5 - +20	Červené víno, biele víno, šumivé víno atď.

UPOZORNENIE

Uchovávajúte rôzne potraviny podľa priestorov alebo cieľovej teploty skladovania zakúpených výrobkov.

NASTAVENIE A PREVÁDZKA APLIKÁCIE

Stiahnite si aplikáciu MSmarthome

V obchode s aplikáciami (Google Play Store, Apple App Store) vyhľadajte „MSmartHome“ a nájdite aplikáciu MSmarthome. Stiahnite si ju a nainštalujte do telefónu. Aplikáciu si môžete stiahnuť aj naskenovaním QR kódu nižšie.



Zaregistrujte sa a prihláste sa

Otvorte aplikáciu MSmarthome a začnite vytvorením nového účtu (môžete sa tiež zaregistrovať prostredníctvom účtu tretej strany). Ak už máte existujúci účet, použite ho na prihlásenie.



Pripojte svoje zariadenia k MSmarthome

1. Uistite sa, že je váš mobilný telefón pripojený k bezdrôtovej sieti. Ak nie, prejdite do Nastavenia a povoľte bezdrôtové siete a Bluetooth.
2. Zapnite svoje zariadenia.
3. Otvorte aplikáciu MSmarthome na svojom mobilnom telefóne.
4. Ak sa zobrazí hlásenie „Inteligentné zariadenia objavené v okolí“, kliknutím ho pridajte.
5. Ak sa nezobrazí žiadna správa, vyberte „+“ na stránke, a vyberte svoje zariadenie v zozname dostupných zariadení v okolí. Ak vaše zariadenie nie je uvedené, pridajte svoje zariadenie manuálne podľa kategórie a modelu zariadenia.

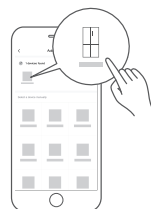

6. Pripojte svoje zariadenie k bezdrôtovej sieti podľa pokynov v aplikácii. Ak pripojenie zlyhá, pokračujte podľa pokynov v aplikácii.



POZNÁMKA

1. Skontrolujte, či sú vaše zariadenia zapnuté.
2. Pri pripájaní zariadenia k sieti majte svoj mobilný telefón dostatočne blízko k zariadeniu.
3. Pripojte svoj mobilný telefón k domácej bezdrôtovej sieti a uistite sa, že poznáte heslo bezdrôtovej siete.
4. Skontrolujte, či váš bezdrôtový smerovač podporuje pásmo 2,4 GHz a zapnite ho. Ak si nie ste istý, či smerovač podporuje pásmo 2,4 GHz, kontaktujte výrobcu smerovača.
5. Zariadenie sa nemôže pripojiť k bezdrôtovej sieti, ktorá vyžaduje overenie, a zvyčajne sa objavuje vo verejných priestoroch, ako sú hotely, reštaurácie atď. Pripojte sa k bezdrôtovej sieti, ktorá nevyžaduje overenie.
6. Pri pripájaní zariadenia k sieti vypnite na svojom mobilnom telefóne funkciu WLAN+ (Android) alebo WLAN Assistant (iOS).
7. V prípade, že sa vaše zariadenie už predtým pripájalo k bezdrôtovej sieti, ale potrebuje sa znova pripojiť, kliknite na „+“ na domovskej stránke aplikácie a znova pridajte svoje zariadenie podľa kategórie a modelu zariadenia podľa pokynov v aplikácii.

ČISTENIE A ÚDRŽBA

Rozmrazovanie

- Chladnička je vyrobená na princípe chladenia vzduchom a má teda funkciu automatického odmrazovania. Mráz, ktorý sa vytvoril v dôsledku zmeny ročného obdobia alebo teploty, je možné odstrániť aj ručne, odpojením spotrebiča od napájania alebo otrením suchým uterákom.

Čistenie priehradky vo dverách chladničky

- Podľa smerovej šípky na obrázku nižšie stlačte priehradku dvoma rukami smerom hore, aby ste ju mohli vybrať.
- Pri vracaní priehradky môžete nastaviť jej inštalačnú výšku podľa vašich požiadaviek.

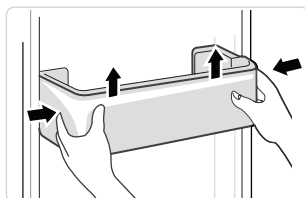

Čistenie sklenenej poličky

- Pretože vnútro chladničky kde je kontakt s poličkami má doraz, zdvihnite police smerom hore a potom ich budete môcť vybrať.
- Upravte alebo vyčistite poličky podľa vašich požiadaviek.

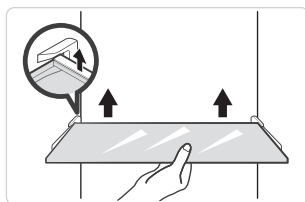

Čistenie zásuvky na zeleninu

1. Odstráňte obsah zásuvky. Uchopte rukoväť zásuvky na zeleninu a vytiahnite ju nadoraz, až kým sa nezastaví.
2. Zásuvku nadvihnite a vytiahnite von.

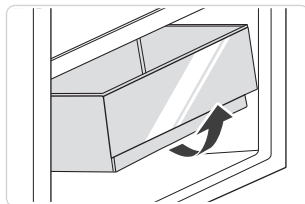

UPOZORNENIE

Na čistenie sa odporúčajú mäkké handričky alebo špongia namočené vo vode a neagresívne neutrálne čistiace prostriedky. Po umytí mrazničku očistite čistou vodou a vytrite do sucha. Pred zapnutím napájania otvorte dverka a spotrebič nechajte prirodzene uschnúť. Nepoužívajte tvrdé kefy, čistiace drôtenky, drôtené kefy, abrazívne prostriedky (ako sú zubné pasty), organické rozpúšťadlá (ako je alkohol, acetón, banánový olej, atď.), vriacu vodu, kyslé alebo zásadité prostriedky, ktoré môžu poškodiť povrch ako aj vnútorný priestor chladničky.

SK

RIEŠENIE PROBLÉMOV

Nasledujúce jednoduché problémy môže vyriešiť používateľ. Ak sa problémy nevyriešia, zavolajte na oddelenie popredajného servisu.

Problém	Možná príčina
Chladnička nefunguje	• Uistite sa, že je pripojený zdroj energie a zástrčka je pevne pripojená do zásuvky
	• Skontrolujte, či je napätie v sieti nie nízke.
	• Skontrolujte, či nedošlo k výpadku elektrickej energie.
Vôňa	• Zapáchajúce potraviny by ste mali dôkladne zabaliť.
	• Skontrolujte, či nie sú potraviny pokazené.
	• Skontrolujte, či nie potrebné vyčistiť vnútorný priestor spotrebiča.
Kompresor je v prevádzke dlhodobo	• Je normálne, že chladnička funguje v letnom období dlhšie,
	• keď je okolitá teplota vysoká neodporúča sa mať v spotrebiči súčasne veľmi veľa potravín.
	• Potraviny nechajte pred vložením do spotrebiča vychladnúť
	• Dvierka chladničky sú otvárané často.
Nerozsvietilo sa osvetlenie	• Skontrolujte, či je chladnička pripojená k elektrickej sieti a či nie je svetlo poškodené.
	• Svetlo nechajte vymeniť odborníkom.
Dvere sa nedajú správne zatvoriť	• Dvere sú zablokované obalmi potravín V zariadení sa nachádza príliš veľa potravín
	• Chladnička je naklonená.
Hlasné zvuky	• Skontrolujte, či je podlaha rovná a či je umiestnenie chladničky stabilné.
	• Skontrolujte, či je príslušenstvo chladničky umiestnené správne.

Problém	Možná příčina
Tesnenie dverí nie je dostatočné	<ul style="list-style-type: none"> • Odstráňte predmety z tesnenia dverí • Zahrejte tesnenie dverí a potom ho ochladte kvôli obnoveniu (na zahriatie použite elektrickú sušičku alebo horúci uterák)
Zberná nádoba na vodu je preplnená	<ul style="list-style-type: none"> • V priestore je príliš veľa jedla alebo skladované potraviny obsahujú príliš veľa vody, čo vedie k silnému rozmrazovaniu • Dvere sa nezatvárajú alebo neotvárajú správne, čo má za následok mrazenie v dôsledku vstupu vzduchu a zvýšené množstvo vody v dôsledku rozmrazovania
Chladnička je príliš horúca	<ul style="list-style-type: none"> • Odvod tepla vstavaného kondenzátora cez kryt, čo je normálne V prípade, kedy sa kryt zohreje v dôsledku vysokej okolitej teploty, skladovania príliš veľkého množstva potravín alebo vypnutie kompresora, zaistite správnu ventiláciu, pre uľahčenie odvodu tepla
Kondenzácia vlhkosti	<ul style="list-style-type: none"> • Kondenzácia vlhkosti: ku kondenzácii vlhkosti dochádza na vonkajšom povrchu a tesnení dvierok mrazničky vtedy, ak je vysoká okolitá vlhkosť, čo je normálny jav. Túto kondenzáciu môžete utrieť suchou utierkou.

CE

Midea týmto vyhlasuje, že spotrebič s funkcionalitou MSmartHome spĺňa základné požiadavky a ďalšie príslušné ustanovenia smernice 2014/53/EÚ.

Podrobné RED vyhlásenie o zhode nájdete online na www.midea.com medzi ďalšími dokumentmi na stránke produktu pre váš spotrebič.



2,4 GHz pásmo: 100 mW max.

5 GHz pásmo: 100mW max.

DODATOK

Špeciálne pre novú európsku normu

Objednané diely v nasledujúcej tabuľke je možné získať od poskytovateľa služieb

Objednaný diel	Poskytuje	Minimálny čas potrebný na poskytovanie
Termostaty	Profesionálny personál údržby	Minimálne 7 rokov po uvedení posledného modelu na trh
Snímače teploty	Profesionálny personál údržby	Minimálne 7 rokov po uvedení posledného modelu na trh
Dosky plošných spojov	Profesionálny personál údržby	Minimálne 7 rokov po uvedení posledného modelu na trh
Zdroje svetla	Profesionálny personál údržby	Minimálne 7 rokov po uvedení posledného modelu na trh
Rukoväte dverí	Profesionálni opravári a finálni používatelia	Minimálne 7 rokov po uvedení posledného modelu na trh
Dverné závesy	Profesionálni opravári a finálni používatelia	Minimálne 7 rokov po uvedení posledného modelu na trh
Podnosy	Profesionálni opravári a finálni používatelia	Minimálne 7 rokov po uvedení posledného modelu na trh
Koše	Profesionálni opravári a finálni používatelia	Minimálne 7 rokov po uvedení posledného modelu na trh
Tesnenia dverí	Profesionálni opravári a finálni používatelia	Minimálne 10 rokov po uvedení posledného modelu na trh

Vážení zákazníci

1. Ak chcete produkt vrátiť alebo vymeniť, obráťte sa na obchod, v ktorom ste ho kúpili.

(Nezabudnite priniesť nákupnú faktúru)

2. Ak sa váš produkt pokazí a je potrebné ho opraviť, kontaktujte poskytovateľa popredajného servisu.

UPOZORNENIE

Informácie o modeli v databáze výrobkov, ako aj identifikátor modelu je možné získať prostredníctvom webového odkazu naskenovaného pomocou QR kódu, ak je uvedený, na štítku energetickej účinnosti výrobku.

Ďalšie informácie o energetickej účinnosti spotrebiča nájdete na stránke <https://ec.europa.eu> a vyhľadávajte pomocou názvu modelu.

Názov modelu nájdete na typovom štítku spotrebiča.

Najchladnejšia zóna chladničky

VOLITEĽNÉ: Indikátor teploty OK

- Indikátor teploty OK je možné použiť na určenie teplôt pod +4°C. Postupne znížte teplotu, ak značka neukazuje „OK“.

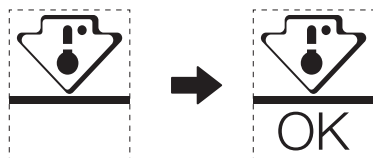

- Na zaistenie teploty v tejto oblasti nemeňte umiestnenie police. Chladničky s núteným obehom vzduchu (vybavené ventilátorom alebo modely No Frost), symbol najchladnejšej zóny nie je znázornený, pretože teplota vo vnútri chladničky je homogénna.

Nastavenia indikátora teploty

- Aby ste si chladničku dobre nastavili, je vybavená indikátorom teploty, ktorý bude sledovať priemernú teplotu v najchladnejšej zóne.
- UPOZORNENIE: Tento indikátor je určený len pre vašu chladničku, nepoužívajte ho v inej chladničke (v skutočnosti najchladnejšia zóna nie je rovnaká) ani na žiadne iné použitie.

Kontrola teploty v najchladnejšej zóne

- Pomocou indikátora teploty vykonávať pravidelnú kontrolu, aby sa zaistila správna teplota v najchladnejšej zóne. Vnútna teplota chladničky závisí od rôznych činiteľov ako napríklad teplota okolia v miestnosti, množstvo uložených potravín a frekvencia otvárania dverí. Zohľadnite tieto faktory pri nastavovaní zariadenia.
- Keď indikátor ukazuje „OK“, znamená to, že váš termostat je dobre nastavený a vnútorná teplota je správna.
- Ak sa indikátor teploty zmení na BIELU, znamená to, že teplota je príliš vysoká. V takom prípade zvýšte nastavenie ovládania teploty chladničky a počkajte 12 hodín, kým vykonáte novú vizuálnu kontrolu indikátora. Keď sa vložili čerstvé potraviny alebo keď sa nechajú otvorené dvere na nejaký čas, je normálne, že farba indikátora teploty sa zmení na BIELU.



make yourself at home



www.midea.com

© Midea 2022 all rights reserved