

FREEZER

OWNER'S MANUAL

PHILCO



Famous for Quality the World Over

PCF 99 EM JOKER

PCF 142 EMI JOKER

PCF 198 EMI JOKER

**Dear customer,
Thank you for buying a PHILCO brand product. So that your appliance serves you well, please read all the instructions in this user's manual.**

CONTENTS

PART 1: SAFETY INFORMATION.....	2
PART 2: PROPER USE OF FREEZER.....	10
Names of components.....	10
Temperature Control Panel.....	11
Placement.....	11
Changing the Light.....	12
Start.....	12
Energy saving tips.....	13
PART 3: MAINTENANCE OF FREEZER.....	14
Cleaning.....	14
Defrost.....	15
When out of use.....	15
PART 4: TROUBLESHOOTING.....	16
Table 1 Climate classes.....	17
Special for new European standard.....	17
Storage instructions.....	18
PART 5: INFORMATION SHEET.....	20
TECHNICAL INFORMATION.....	23
TESTING INFORMATION.....	23
CUSTOMER CARE AND SERVICE.....	23
INSTRUCTIONS AND INFORMATION REGARDING THE DISPOSAL OF USED PACKAGING MATERIALS.....	24
DISPOSAL OF USED ELECTRICAL AND ELECTRONIC APPLIANCES.....	24



This appliance has been tested in accordance with the directives in force in the European Union. This appliance conforms to the relevant safety provisions for electrical appliances in force in the European Union.

PART 1: SAFETY INFORMATION



FOR YOUR SAFETY AND CORRECT USAGE, BEFORE INSTALLING AND FIRST USING THE APPLIANCE, READ THIS USER MANUAL CAREFULLY, INCLUDING ITS HINTS AND WARNINGS. TO AVOID UNNECESSARY MISTAKES AND ACCIDENTS, IT IS IMPORTANT TO MAKE SURE THAT ALL PEOPLE USING THE APPLIANCE ARE THOROUGHLY FAMILIAR WITH ITS OPERATION AND SAFETY FEATURES. SAVE THESE INSTRUCTIONS AND BE SURE THAT THEY REMAIN WITH THE APPLIANCE IF IT IS MOVED OR SOLD, SO THAT ANYONE USING IT THROUGHOUT ITS LIFE, WILL BE PROPERLY INFORMED ON ITS USAGE AND SAFETY NOTICES. FOR THE SAFETY OF LIFE AND PROPERTY, KEEP THE PRECAUTIONS OF THESE USER'S INSTRUCTIONS AS THE MANUFACTURER IS NOT RESPONSIBLE FOR DAMAGES CAUSED BY OMISSION.

- THIS APPLIANCE CAN BE USED BY CHILDREN AGED FROM 8 YEARS AND ABOVE AND PERSONS WITH REDUCED PHYSICAL, SENSORY OR MENTAL CAPABILITIES OR LACK OF EXPERIENCE AND KNOWLEDGE IF THEY HAVE BEEN GIVEN SUPERVISION OR INSTRUCTION CONCERNING USE OF THE APPLIANCE IN A SAFE WAY AND UNDERSTAND THE HAZARDS INVOLVED.
- CHILDREN AGED FROM 3 TO 8 YEARS ARE ALLOWED TO LOAD AND UNLOAD REFRIGERATING APPLIANCES.
- CHILDREN SHALL NOT PLAY WITH THE APPLIANCE.
- CLEANING AND USER MAINTENANCE CANNOT BE PERFORMED BY CHILDREN WITHOUT SUPERVISION.

● IF THE SUPPLY CABLE GETS DAMAGED, HAVE IT REPLACED BY A SPECIALIZED SERVICE CENTER IN ORDER TO AVOID DANGEROUS SITUATIONS. IT IS PROHIBITED TO USE THE APPLIANCE WHEN THE SUPPLY CABLE IS DAMAGED.

● **CAUTION:** IF YOUR MODEL IS EQUIPPED WITH AN ICE MAKER WITHOUT WATER SUPPLY CONNECTION, FILL IT WITH DRINKING WATER ONLY.

● **WARNING:** KEEP VENTILATION OPENINGS, IN THE APPLIANCE ENCLOSURE OR IN THE BUILT-IN STRUCTURE, CLEAR OF OBSTRUCTION.

● **WARNING:** DO NOT USE MECHANICAL DEVICES OR OTHER MEANS TO ACCELERATE THE DEFROSTING PROCESS, OTHER THAN THOSE RECOMMENDED BY THE MANUFACTURER.

● **WARNING:** DO NOT DAMAGE THE REFRIGERANT CIRCUIT.

● **WARNING:** DO NOT USE ELECTRICAL APPLIANCES INSIDE THE FOOD STORAGE COMPARTMENTS OF THE APPLIANCE, UNLESS THEY ARE OF THE TYPE RECOMMENDED BY THE MANUFACTURER.

● **WARNING:** DO NOT STORE EXPLOSIVE SUBSTANCES SUCH AS AEROSOL CANS WITH A FLAMMABLE PROPELLANT IN THIS APPLIANCE.



ISO 7000-1701 MARK (2004-01)
LABELS MEDIA UNDER PRESSURE.

THIS APPLIANCE IS INTENDED TO BE USED IN HOUSEHOLDS AND SIMILAR PREMISES, SUCH AS:

- KITCHENETTES IN SHOPS, OFFICES AND OTHER WORKPLACES;
- APPLIANCES USED BY GUESTS IN HOTELS, MOTELS, AND OTHER ACCOMMODATION FACILITIES;
- APPLIANCES USED IN BED-ANDBREAKFAST FACILITIES;
- APPLIANCES USED IN CATERING AND OTHER SIMILAR NON-VENDING ENVIRONMENTS.

ONLY SOME REFRIGERATOR MODELS ARE EQUIPPED WITH ICE MAKER. INTEGRATED ICE MAKERS MUST BE INSTALLED BY THE MANUFACTURER OR ITS SERVICING ORGANIZATION ONLY.

- THE FOLLOWING GOES FOR SELECTED MODELS EQUIPPED WITH AN ICE MAKER WITH WATER CONNECTION: **CAUTION:** CAN ONLY BE CONNECTED TO DRINKING WATER SUPPLY.

- **CAUTION:** THE APPLIANCE MUST BE FASTENED IN ACCORDANCE WITH THE MANUAL TO PREVENT DANGER CAUSED BY ITS INSTABILITY.

- **CAUTION:** THE COOLING SYSTEM CONTAINS REFRIGERANT UNDER HIGH PRESSURE. DO NOT MANIPULATE WITH THE SYSTEM. THE SYSTEM MAY BE REPAIRED BY AUTHORIZED PERSONS ONLY.



WARNING:

RISK OF FIRE / FLAMMABLE MATERIALS

CONTAINS COOLING GAS ISOBUTANE

R600a

REFRIGERANT

THE REFRIGERANT ISOBUTENE (R600a) IS CONTAINED WITHIN THE REFRIGERANT CIRCUIT OF THE APPLIANCE, A NATURAL GAS WITH A HIGH LEVEL OF ENVIRONMENTAL COMPATIBILITY, WHICH IS NEVERTHELESS FLAMMABLE. DURING TRANSPORTATION AND INSTALLATION OF THE APPLIANCE, ENSURE THAT NONE OF THE COMPONENTS OF THE REFRIGERANT CIRCUIT BECOMES DAMAGED. THE REFRIGERANT (R600a) IS FLAMMABLE.

● **WARNING** — REFRIGERATORS CONTAIN REFRIGERANT AND GASES IN THE INSULATION. REFRIGERANT AND GASES MUST BE DISPOSED OF PROFESSIONALLY AS THEY MAY CAUSE EYE INJURIES OR IGNITION. ENSURE THAT TUBING OF THE REFRIGERANT CIRCUIT IS NOT DAMAGE PRIOR TO PROPER DISPOSAL.



THE SYMBOL  IS A WARNING AND INDICATES THE REFRIGERANT AND INSULATION BLOWING GAS ARE FLAMMABLE.

WARNING : RISK OF FIRE / FLAMMABLE MATERIALS

IF THE REFRIGERANT CIRCUIT SHOULD BE DAMAGED:

- AVOID OPENING FLAMES AND SOURCES OF IGNITION.
- THOROUGHLY VENTILATE THE ROOM IN WHICH THE APPLIANCE IS SITUATED.

IT IS DANGEROUS TO ALTER THE SPECIFICATIONS OR MODIFY THIS PRODUCT IN ANY WAY.

ANY DAMAGE TO THE CORD MAY CAUSE A SHORT CIRCUIT, FIRE, AND/OR ELECTRIC SHOCK.

● **CAUTION:** THE COOLING SYSTEM CONTAINS REFRIGERANT UNDER HIGH PRESSURE. DO NOT MANIPULATE WITH THE SYSTEM.

THE SYSTEM MAY BE REPAIRED BY AUTHORIZED PERSONS ONLY.

● **CAUTION:** WHEN PLACING THE APPLIANCE IT MUST BE ENSURED THAT THE SUPPLY CORD DOES NOT GET CAUGHT OR DAMAGED.

● **CAUTION:** DO NOT PLACE PORTABLE MULTIPLE SOCKET OUTLETS OR PORTABLE EXTENSION CABLES TO THE REAR SIDE OF THE APPLIANCE.



ELECTRICAL SAFETY

1. THE POWER CORD MUST NOT BE LENGTHENED.
2. MAKE SURE THAT THE POWER PLUG IS NOT CRUSHED OR DAMAGED.
A CRUSHED OR DAMAGED POWER PLUG MAY OVERHEAT AND CAUSE A FIRE.
3. MAKE SURE THAT YOU CAN ACCESS THE MAIN PLUG OF THE APPLIANCE.
4. DO NOT PULL THE MAIN CABLE.

5. IF THE POWER PLUG SOCKET IS LOOSE, DO NOT INSERT THE POWER PLUG. THERE IS A RISK OF ELECTRIC SHOCK OR FIRE.
6. YOU MUST NOT OPERATE THE APPLIANCE WITHOUT THE INTERIOR LIGHTING LAMP COVER.
7. THE FRIDGE IS ONLY APPLIED WITH POWER SUPPLY OF SINGLE PHASE ALTERNATING CURRENT OF 220~240V/50HZ. IF FLUCTUATION OF VOLTAGE IN THE DISTRICT OF USER IS SO LARGE THAT THE VOLTAGE EXCEEDS THE ABOVE SCOPE, FOR SAFETY SAKE, BE SURE TO APPLY A.C. AUTOMATIC VOLTAGE REGULATOR OF MORE THAN 350W TO THE FRIDGE.

THE FRIDGE MUST EMPLOY A SPECIAL POWER SOCKET INSTEAD OF COMMON ONE WITH OTHER ELECTRIC APPLIANCES. ITS PLUG MUST MATCH THE SOCKET WITH GROUND WIRE.

DAILY USE

- DO NOT STORE FLAMMABLE GAS OR LIQUIDS IN THE APPLIANCE, THERE IS A RISK OF AN EXPLOSION.
- DO NOT OPERATE ANY ELECTRICAL APPLIANCES IN THE APPLIANCE (E.G. ELECTRIC ICE CREAM MAKERS, MIXERS ETC.).
- WHEN UNPLUGGING ALWAYS PULL THE PLUG FROM THE MAINS SOCKET, DO NOT PULL ON THE CABLE.
- DO NOT PLACE HOT ITEMS NEAR THE PLASTIC COMPONENTS OF THIS APPLIANCE.
- DO NOT PLACE FOOD PRODUCTS DIRECTLY AGAINST THE AIR OUTLET ON THE REAR WALL.
- STORE PRE-PACKED FROZEN FOOD IN ACCORDANCE WITH THE FROZEN FOOD MANUFACTURE'S INSTRUCTIONS.
- THE APPLIANCES MANUFACTURES STORAGE RECOMMENDATIONS SHOULD BE STRICTLY ADHERED TO. REFER TO RELEVANT INSTRUCTIONS FOR STORAGE.

- DO NOT PLACE CARBONATED OR FIZZY DRINKS IN THE FREEZER COMPARTMENT AS IT CREATES PRESSURE ON THE CONTAINER,WHICH MAY CAUSE IT TO EXPLODE,RESULTING IN DAMAGE TO THE APPLIANCE.
- FROZEN FOOD CAN CAUSE FROST BURNS IF CONSUMED STRAIGHT FROM THE FREEZER COMPARTMENT.
- DO NOT PLACE THE APPLIANCE IN DIRECT SUNLIGHT.
- KEEP BURNING CANDLES,LAMPS AND OTHER ITEMS WITH NAKED FLAMES AWAY FROM THE APPLIANCE SO THAT DO NOT SET THE APPLIANCE ON FIRE.
- THE APPLIANCE IS INTENDED FOR KEEPING FOOD STUFF AND/ OR BEVERAGES IN NORMAL HOUSEHOLD AS EXPLAINED IN THIS INSTRUCTION BOOKLET. YOU SHOULD TAKE CARE WHEN MOVE IT AS THE APPLIANCE IS HEAVY.
- DO NOT REMOVE OR TOUCH ITEMS FROM THE FREEZER COMPARTMENT IF YOUR HANDS ARE DAMP/WET, AS THIS COULD CAUSE SKIN ABRASIONS OR FROST/FREEZER BURNS.
- NEVER USE THE BASE,DRAWERS,DOORS ETC. TO STAND ON OR AS SUPPORTS.
- FROZEN FOOD MUST NOT BE REFROZEN ONCE IT HAS BEEN THAWED OUT.
- DO NOT CONSUME ICE POPSICLES OR ICE CUBES STRAIGHT FROM THE FREEZER AS THIS CAN CAUSE FREEZER BURN TO THE MOUTH AND LIPS.
- TO AVOID ITEMS FALLING AND CAUSING INJURY OR DAMAGE TO THE APPLIANCE,DO NOT OVERLOAD THE DOOR RACKS OR PUT TOO MUCH FOOD IN THE CRISPER DRAWERS.

INSTALLATION IMPORTANT!

- FOR ELECTRICAL CONNECTION CAREFULLY, FOLLOW THE INSTRUCTIONS GIVEN IN THIS MANUAL. UNPACK THE APPLIANCE AND CHECK IF THERE ARE DAMAGES ON IT.
- DO NOT CONNECT THE APPLIANCE IF IT IS DAMAGED. REPORT POSSIBLE DAMAGES IMMEDIATELY TO THE PLACE YOU BOUGHT IT. IN THIS CASE RETAIN PACKING.
- IT IS ADVISABLE TO WAIT AT LEAST FOUR HOURS BEFORE CONNECTING THE APPLIANCE TO ALLOW THE OIL TO FLOW BACK IN THE COMPRESSOR.
- ADEQUATE AIR CIRCULATION SHOULD BE AROUND THE APPLIANCE, LACKING THIS LEADS TO OVERHEATING. TO ACHIEVE SUFFICIENT VENTILATION, FOLLOW THE INSTRUCTIONS RELEVANT TO INSTALLATION.
- WHEREVER POSSIBLE THE BACK OF THE PRODUCT SHOULD NOT BE TOO CLOSE TO A WALL TO AVOID TOUCHING OR CATCHING WARM PARTS (COMPRESSOR, CONDENSER) TO PREVENT THE RISK OF A FIRE, FOLLOW THE INSTRUCTIONS RELEVANT TO INSTALLATION.
- THE APPLIANCE MUST NOT BE LOCATE CLOSE TO RADIATORS OR COOKERS.
- MAKE SURE THAT THE MAINS PLUG IS ACCESSIBLE AFTER THE INSTALLATION OF THE APPLIANCE.
- PLACE ALL PACKAGING MATERIALS OUT OF THE REACH OF CHILDREN, THERE IS A RISK OF SUFFOCATION.

PART 2: PROPER USE OF FREEZER

Names of components

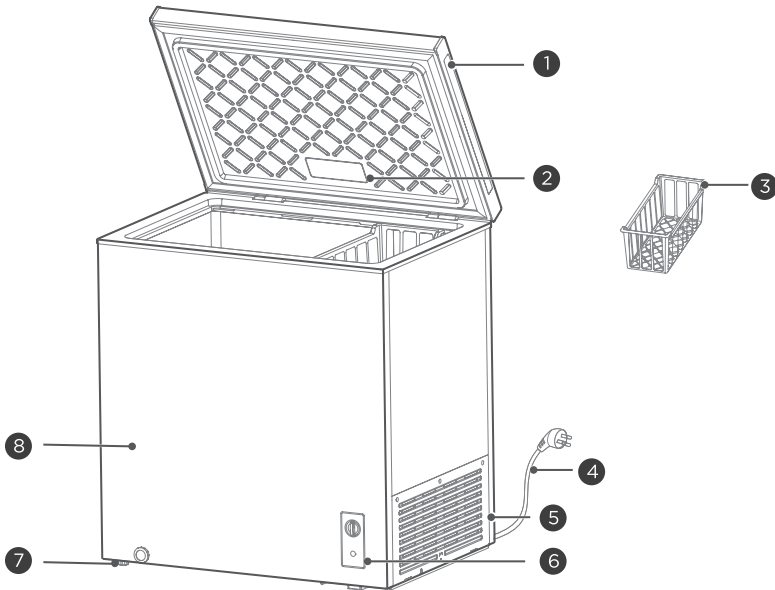

1	Door handle	5	Shutter
2	Lamp optional	6	Temperature control panel
3	Shelving basket	7	Leveling foot
4	Power cord	8	Cabinet

(The above pictures are for reference only, and the actual configuration shall be subject to the actual purchase or the seller's statement)

- The freezer can maintain the freshness of food for a long time at low temperatures. It is mainly used for storing frozen food and making ice cubes.
- The freezer is suitable for storing meat, fish, shrimp, and pastries that are not to be consumed in the short term. It is not suitable for storing fluids in bottled or sealed containers, such as bottled beer or beverages.
- Please note that the food should be consumed by its expiration date.
- The freezing speed of the product depends on the amount of food stored and the ambient temperature. If too much food at room temperature is placed at once, it is recommended to set the temperature controller to the maximum level and operate it for 24 hours in advance or use ice cubes for cooling. Moreover, large pieces of food should be divided into small pieces and stored separately to ensure proper freezing. Otherwise, certain parts of large or excessive food may not freeze properly, leading to potential spoilage.

Reminder:

Due to the wear and tear of the hinge during long-term opening and closing, the hinge's service life could be affected and noise may occur. It is recommended that users regularly apply lubricating oil to the hinges for maintenance, which can effectively eliminate noise and extend the service life of the hinges.

Temperature Control Panel

control panel with indicator light:

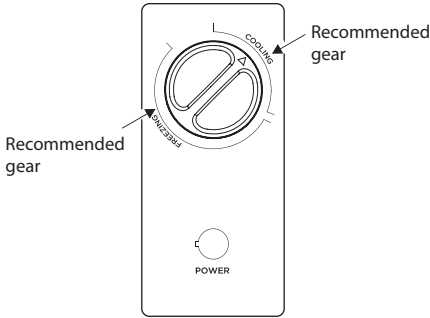

- After power on the "POWER" indicator light will be light(green).
- The area where the temperature controller knob points to "COOLING" is the refrigeration area, and "FREEZING" is the frozen area;
- When the temperature controller knob is turned clockwise, the temperature inside the freezer decreases; When the temperature controller knob is turned counterclockwise, the temperature inside the freezer increases;
- Please refer to the schematic diagram to identify the "recommended gear".

(The above pictures are for reference only, and the actual configuration shall be subject to the actual purchase or the seller's statement)

Placement

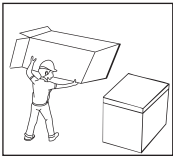

- Before using the freezer, please remove all the package, which includes the base pad, the foam cushion block in the freezer and adhesive tape, etc. And tear off the protective film on the door body and case.

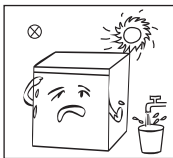

- Select the place that is far away from the heat source and direct sunlight Do not place it in damp or watery areas to prevent rusting or weakening the insulation effect.

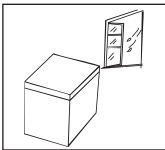

- Place the freezer in a well-ventilated indoor area with a flat and sturdy ground.

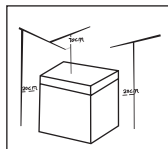

- The top space of the freezer should be greater than 70cm and the distance between the sides and back of the freezer and the wall should be greater than 20cm, so as to facilitate the opening and closing of the freezer door and heat dissipation.

Changing the Light

The LED light must be replaced by a professional from the manufacturer, its maintenance department or other similar departments.

(The above are for reference only, and the actual configuration shall be subject to the actual purchase or the seller's statement)

Start

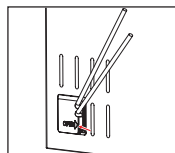

- Taking a tool (flat screwdriver or cone), insert it into the gap at the arrow position in the figure and gently pry it outward to open the flip.

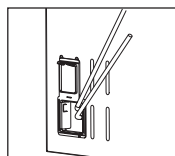

- After opening, the freezer is as shown in the figure. Next, take out the power line from the hole;

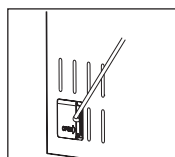

- After removing the power line, cover the cover plate again.

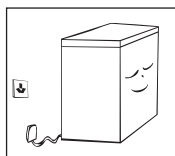

- After transportation, please let the freezer stand for at least 2 hours before connecting to the power supply, otherwise it may cause performance degradation or damage to the freezer. Before storing fresh or frozen food in the freezer, run the freezer for 2 to 3 hours; in hot summer days, users should run the freezer for 4 hours in advance. During the power cut or cleaning, users should pull the plug off and plug in again after a 5-minute interval in case the continuous start damage the compressor.

(The above are for reference only, and the actual configuration shall be subject to the actual purchase or the seller's statement)

Energy saving tips

- The appliance should be located in the coolest area of the room, away from heat producing appliances or heating ducts, and out of the direct sunlight. Let hot foods cool to room temperature before placing in the appliance. Overloading the appliance forces the compressor to run longer. Foods that freeze too slowly may lose quality, or spoil. Be sure to wrap foods properly, and wipe containers dry before placing them in the appliance. This cuts down on frost build-up inside the appliance. Appliance storage bin should not be lined with aluminium foil, wax paper, or paper toweling. Liners interfere with cold air circulation, making the appliance less efficient. Organize and label food to reduce door openings and extended searches. Remove as many items as needed at one time, and close the door as soon as possible.

PART 3: MAINTENANCE OF FREEZER

Cleaning

- Please clean the dust behind and around the freezer on time to improve heat dissipation and save energy.
- Regularly inspect the door seal to ensure it is clean and free of debris. Clean the door seal with a soft cloth dipped in soapy water or diluted cleaning agent.
- The interior of the freezer should be regularly cleaned to avoid odor.
- Before cleaning the interior of the freezer, please turn the power off, take out all the food, hanging baskets and containers.
- Please use a soft cloth or sponge to clean the inner liner of the freezer. You can use two tablespoons of baking soda and one quart of warm water solution to clean it first, then clean it with clean water and wipe it clean. After cleaning, open the door and let it dry naturally before connecting to the power supply.
- For areas inside the freezer that are not easy to clean (e.g. gaps or corners), it is recommended to use soft cloths, soft brushes, etc. and some necessary aids (e.g. thin sticks, etc.) to carry out regular cleaning to ensure that there are no accumulation of pollutants or bacteria.
- Do not use soaps, detergents, spray cleaners, etc. to clean the liner as these may create odors or contamination.
- Clean the hanging basket with a soft cloth dipped in soapy water or diluted cleaning agent, and then dry it with a soft cloth or air dry naturally.
- Wipe the outside surface of the freezer with a soft cloth moistened with soapy water, detergent, etc., and then dry with a soft cloth.
- Do not use hard hairbrush, steel wire ball, steel wire brush, abrasive (such as toothpaste), organic solvent (such as alcohol, acetone, isoamyl acetate, etc.), boiling water, or acidic or alkaline substances during cleaning, as it may damage the surface and inner liner of the freezer. Organic solvents such as boiling water and benzene may deform or damage plastic parts.
- Do not rinse directly with water or other liquids during cleaning to avoid short circuit or affecting electrical insulation performance after soaking.
- Do not rinse directly with water or other liquids during cleaning to avoid short circuits or affect electrical insulation after immersion.



When defrosting and cleaning the freezer, unplug the power supply first.

Defrost

- Freezers need to be manually defrosted:
When defrosting, please unplug the power plug first, open the freezer door, and take out indoor food, hanging baskets, etc.; Open the drain hole and outlet hole (and place a water container at the outlet hole) to allow the indoor ice and frost to naturally melt, and dry the defrosting water with a dry soft cloth. Once the frost softens, you can use an ice shovel to speed up deicing.
- When defrosting, please keep the removed food in a cool place before removing the accessories.



Do not use mechanical devices or other means of acceleration other than those recommended by the manufacturer. The refrigeration circuit must not be damaged.

When out of use

- In case of power failure: Even in the summer, food can still be stored for several hours; During this period, the number of opening door should be reduced, and fresh food should not be put in.
- When not in use for a long period of time: unplug the power supply, then clean the freezer and keep the freezer door open to prevent the freezer from generating odors.
- When moving the freezer: Do not invert, transport horizontally, or vibrate the freezer during transportation. The inclination angle during transportation should not exceed 45°. Do not grab the door or hinge while moving.



Once the freezer is activated, it is best to use it continuously, and under normal circumstances, do not stop using the freezer, so as not to affect the service life.

PART 4: TROUBLESHOOTING

For some of the following simple problems, you can try to solve them by yourself. If there is no improvement, please call the after-sales service department.

The freezer does not work.	Whether the power supply is connected and the plug is firmly inserted Whether the voltage is too low. Whether the temperature control knob is in the work area. Is there a power outage or partial circuit tripping.
The freezer smells bad	Odorous food should be tightly packed. Check for rotten food. The interior of the freezer needs to be cleaned.
Long-term operation of compressor.	It is normal for freezers to work for a long time due to high temperatures in summer. Do not put too much food into the freezer at one time. Put the food into the freezer after it has cooled down. Open the freezer door too often. The frost layer of the freezer is too thick (defrosting is required at this time).
The freezer light does not light up	Whether the freezer is powered on and whether the indicator light is damaged.
The freezer door cannot be closed correctly	The food package is jammed so the door cannot be closed. Too much food has been put in. Freezer tilts.
Loud noise	Whether the ground is flat and the freezer is placed stably. Whether the accessories of the freezer are placed in the normal position.
It is difficult to open the freezer for a short time	After the refrigeration of the freezer, there is a pressure difference between the inside and outside of the case, which can cause a temporary difficulty in opening the door. This is a normal physical phenomenon.
Case emits heat External condensation	When the freezer is running, the outer shell of the case will generate heat, even generating more heat in the early stages of operation and summer. This is caused by the heat dissipation of the condenser and is a normal phenomenon. When the environmental humidity is high, there may be condensation on the surface of the case and the door seal, which is a normal phenomenon. Wipe dry with a dry towel.
Airflow sound Buzzing sound Clattering sound	The refrigerant circulating in the refrigeration pipeline will produce an eruption sound and a grunt sound, which is a normal sound and will not affect the cooling effect. The compressor produces a buzzing sound during operation, and the sound is loud when starting or stopping. The electromagnetic valve or electric switching valve will make a clattering sound, which is a normal phenomenon and will not affect its use.

Table 1 Climate classes

Class	Symbol	Ambient temperature range °C
Extended temperate	SN	from +10 to +32
Temperate	N	from +16 to +32
Subtropical	ST	from +18 to +38
Tropical	T	from +18 to +43

Extended temperate:

this refrigerating appliance is intended to be used at ambient temperatures ranging from 10 °C to 32 °C;

Temperate:

this refrigerating appliance is intended to be used at ambient temperatures ranging from 16 °C to 32 °C;

Subtropical:

this refrigerating appliance is intended to be used at ambient temperatures ranging from 18 °C to 38 °C;

Tropical:

this refrigerating appliance is intended to be used at ambient temperatures ranging from 18 °C to 43 °C;

If the wine cooler operates outside the climate class(ambient temperature range)for which it is rated then it may not be able to maintain satisfactory eternal temperatures.

Special for new European standard

- The ordered parts in the following table can be acquired from channel:

Ordered Part	Provided by	Minimum Time Required for Provision
thermostats	Professional maintenance personnel	At least 7 years after the last model is launched on the market
temperature sensors	Professional maintenance personnel	At least 7 years after the last model is launched on the market
printed circuit boards	Professional maintenance personnel	At least 7 years after the last model is launched on the market
light sources	Professional maintenance personnel	At least 7 years after the last model is launched on the market
door handles	Professional repairers and final users	At least 7 years after the last model is launched on the market
door hinges	Professional repairers and final users	At least 7 years after the last model is launched on the market
trays	Professional repairers and final users	At least 7 years after the last model is launched on the market
baskets	Professional repairers and final users	At least 7 years after the last model is launched on the market
door gaskets	Professional repairers and final users	At least 10 years after the last model is launched on the market

- The shortest period for providing after-sales spare parts is 15 working days.
- The model information and model identification in the product database can be obtained by scanning the web link on the QR code (if any) on the product energy efficiency label.

Dear customer:

1. If you want to return or replace the product, please contact the store where you buy.

(Remember to bring the purchase invoice)

2. If your product breaks down which needs to repair, please contact after-sales service provider.

Telephone:

Email address:

Storage instructions

To avoid contamination of food, please respect the following instructions

- Opening the door for long periods can cause a significant increase of the temperature in the compartments of the appliance.
- Clean regularly surfaces that can come in contact with food and accessible drainage systems.
- Store raw meat and fish in suitable containers in the refrigerator, so that it is not in contact with or drip onto other food.
- Two-star frozen-food compartments are suitable for storing pre-frozen food, storing or making icecream and making ice cubes.
- One-, two- and three-star compartments are not suitable for the freezing of fresh food.

Order	Compartments TYPE	Target storage temp.[°C]	Appropriate food
1	Fridge	+2 ~ +8	Eggs, cooked food, packaged food, fruits and vegetables, dairy products, cakes, drinks and other foods which are not suitable for freezing.
2	(***)*-Freezer	≤ -18	Seafood (fish,shrimp,shellfish),freshwater aquatic products and meat products (recommended for 3 months , the longer the storage time,the worse the taste and nutrition),suitable for frozen fresh food.
3	***-Freezer	≤ -18	Seafood (fish, shrimp, shellfish),freshwater aquatic products and meat products (recommended for 3 months, the longer the storage time,the worse the taste and nutrition), are not suitable for frozen fresh food
4	** -Freezer	≤ -12	Seafood (fish, shrimp, shellfish), freshwater aquatic products and meat products (recommended for 2 months,the longer the storage time,the worse the taste and nutrition), are not suitable for frozen fresh food.
5	*-Freezer	≤ -6	Seafood (fish, shrimp, shellfish), freshwater aquatic products and meat products (recommended for 1 month,the longer the storage time,the worse the taste and nutrition), are not suitable for frozen fresh food.
6	0-star	-6 ~ 0	Fresh pork, beef, fish, chicken, some packaged processed foods, etc. (Recommended to eat within the same day, preferably no later than 3 days). Partially encapsulated processed foods (non-freezable foods.)

7	Chill	-2 ~ +3	Fresh/frozen pork, beef, chicken, freshwater aquatic products, etc. (7 days below 0 °C and above 0 °C is recommended for consumption within that day, preferably no more than 2 days). Seafood (less than 0 for 15 days, it is not recommended to store above 0 °C).
8	Fresh Food	0 ~ +4	Fresh pork,beef,fish,chicken,cooked food,etc. (Recommended to eat within the same day,preferably no more than 3 days.)
9	Wine	+5 ~ +20	Red wine,white wine,sparkling wine etc.

Note: Please store different foods according to the compartments or target storage temperature of your purchased products.

- If the refrigerating appliance is left empty for long periods, switch off,defrost, clean,dry, and leave the door open to prevent mould developing within the appliance.

PART 5: INFORMATION SHEET

Product Information Sheet

PHILCO 

COMMISSION DELEGATED REGULATION (EU) 2019/2016 with regard to energy labelling of refrigerating appliances

Supplier's name or trademark: PHILCO

Supplier's address: PHILCO, U Sanitasy 1621, 25101 Říčany, CZ

Model identifier: PCF 99 EM JOKER

Type of refrigerating appliance:

Low-noise appliance:	No	Design type:	freestanding
Wine storage appliance:	No	Other refrigerating appliance:	Yes

General product parameters:

Parameter		Value	Parameter	Value
Overall dimensions (millimetre)	Height	850	Total volume (dm ³ or l)	99
	Width	547		
	Depth	446		
Energy efficiency Index (EEI)		100	Energy efficiency class	E
Airborne acoustical noise emissions (dB(A) re 1 pW)		38	Airborne acoustical noise emission class	C
Annual energy consumption (kWh/a)		169	Climate class:	extended temperate, temperate, subtropical
Minimum ambient temperature (°C), for which the refrigerating appliance is suitable		10	Maximum ambient temperature (°C), for which the refrigerating appliance is suitable	38
Winter setting		No		

Compartment Parameters:

Compartment type		Compartment parameters and values			
		Compartment volume (dm ³ or l)	Recommended temperature setting for optimised food storage (°C) These settings shall not contradict the storage conditions set out in Annex IV, Table 3	Freezing capacity (kg/24h)	Defrosting type (auto-defrost=A, manual defrost=M)
Pantry	No	-	-	-	-
Wine storage	No	-	-	-	-
Cellar	No	-	-	-	-
Fresh food	No	-	-	-	-
Chill	No	-	-	-	-
0-star or ice-making	No	-	-	-	-
1-star	No	-	-	-	-
2-star	No	-	-	-	-
3-star	No	-	-	-	-
4-star	No	-	-	-	-
2-star section	No	-	-	-	-
Variable temperature compartment	4-star	99.0	+4 or -18	4.5	M

For 4-star compartments

Fast freeze facility: No

Light source parameters:

Type of light source	-
Energy efficiency class	-

Minimum duration of the guarantee offered by the manufacturer: 24 months

Additional information:

Weblink to the supplier's website, where the information in point 4 of Annex II of Commission Regulation (EU) 2019/2019 is found: <https://www.fastcr.cz/>

* A (highest efficiency) to G (lowest efficiency)

Product Information Sheet



COMMISSION DELEGATED REGULATION (EU) 2019/2016 with regard to energy labelling of refrigerating appliances

Supplier's name or trademark: PHILCO

Supplier's address: PHILCO, U Sanitasu 1621, 25101 Říčany, CZ

Model identifier: PCF 142 EMI JOKER

Type of refrigerating appliance:

Low-noise appliance:	No	Design type:	freestanding
Wine storage appliance:	No	Other refrigerating appliance:	Yes

General product parameters:

Parameter		Value	Parameter	Value
Overall dimensions (millimetre)	Height	850	Total volume (dm ³ or l)	143
	Width	600		
	Depth	560		
Energy efficiency Index (EEI)		100	Energy efficiency class	E
Airborne acoustical noise emissions (dB(A) re 1 pW)		40	Airborne acoustical noise emission class	C
Annual energy consumption (kWh/a)		182	Climate class:	extended temperate, temperate, subtropical
Minimum ambient temperature (°C), for which the refrigerating appliance is suitable		10	Maximum ambient temperature (°C), for which the refrigerating appliance is suitable	38
Winter setting		No		

Compartment Parameters:

Compartment type		Compartment parameters and values			
		Compartment volume (dm ³ or l)	Recommended temperature setting for optimised food storage (°C) These settings shall not contradict the storage conditions set out in Annex IV, Table 3	Freezing capacity (kg/24h)	Defrosting type (auto-defrost=A, manual defrost=M)
Pantry	No	-	-	-	-
Wine storage	No	-	-	-	-
Cellar	No	-	-	-	-
Fresh food	No	-	-	-	-
Chill	No	-	-	-	-
0-star or ice-making	No	-	-	-	-
1-star	No	-	-	-	-
2-star	No	-	-	-	-
3-star	No	-	-	-	-
4-star	No	-	-	-	-
2-star section	No	-	-	-	-
Variable temperature compartment	4-star	143.0	-18	6.5	M

For 4-star compartments

Fast freeze facility: No

Light source parameters:

Type of light source	-
Energy efficiency class	-

Minimum duration of the guarantee offered by the manufacturer: 24 months

Additional information:

Web link to the supplier's website, where the information in point 4 of Annex II of Commission Regulation (EU) 2019/2019 is found: <https://www.fastccr.cz/>

* A (highest efficiency) to G (lowest efficiency)

Product Information Sheet



COMMISSION DELEGATED REGULATION (EU) 2019/2016 with regard to energy labelling of refrigerating appliances

Supplier's name or trademark: PHILCO

Supplier's address: PHILCO, U Sanitánu 1621, 25101 Ríčaný, CZ

Model identifier: PCF 198 EMI JOKER

Type of refrigerating appliance:

Low-noise appliance:	No	Design type:	freestanding
Wine storage appliance:	No	Other refrigerating appliance:	Yes

General product parameters:

Parameter	Value	Parameter	Value
Overall dimensions (millimetre)	Height	Total volume (dm ³ or l)	198
	Width		
	Depth		
Energy efficiency Index (EEL)	100	Energy efficiency class	E
Airborne acoustical noise emissions (dB(A) re 1 pW)	41	Airborne acoustical noise emission class	C
Annual energy consumption (kWh/a)	200	Climate class:	extended temperate, temperate, subtropical
Minimum ambient temperature (°C), for which the refrigerating appliance is suitable	10	Maximum ambient temperature (°C), for which the refrigerating appliance is suitable	38
Winter setting	No		

Compartment Parameters:

Compartment type	Compartment parameters and values				
		Compartment volume (dm ³ or l)	Recommended temperature setting for optimised food storage (°C) These settings shall not contradict the storage conditions set out in Annex IV, Table 3	Freezing capacity (kg/24h)	Defrosting type (auto-defrost=A, manual defrost=M)
Pantry	No	-	-	-	-
Wine storage	No	-	-	-	-
Cellar	No	-	-	-	-
Fresh food	No	-	-	-	-
Chill	No	-	-	-	-
0-star or ice-making	No	-	-	-	-
1-star	No	-	-	-	-
2-star	No	-	-	-	-
3-star	No	-	-	-	-
4-star	No	-	-	-	-
2-star section	No	-	-	-	-
Variable temperature compartment	4-star	198,0	+4 or -18	9,0	M

For 4-star compartments

Fast freeze facility	No
----------------------	----

Light source parameters:

Type of light source	-
Energy efficiency class	-

Minimum duration of the guarantee offered by the manufacturer: 24 months

Additional information:

Weblink to the supplier's website, where the information in point 4 of Annex II of Commission Regulation (EU) 2019/2019 is found: <https://www.fastcr.cz/>

* A (highest efficiency) to G (lowest efficiency)

TECHNICAL INFORMATION

Technical information can be found on the type plate on the inside of the appliance and on the energy label. The QR code, on the supplied energy label, contains a link to register the appliance in the EU Eprel database. Keep the energy label, the instructions for use, together with other documents supplied with the device.

TESTING INFORMATION

The delivered device is in accordance with EcoDesign and EN 62552-1:2020, EN 62552-2:2020, EN 62552-3:2020; EN IEC 60704-1:2021, EN 60704-2-14:2013+A11:2015+A1:2019 TRF 11123A:2021 Rev. 00:2021.

Air access requirements for proper operation of the device, the minimum distance from the wall and the dimensions of the device are part of this manual. If you have any further questions, please contact the manufacturer.

CUSTOMER CARE AND SERVICE

Always use original spare parts.

Model name and serial number can be found on the rating plate. Position of rating plate can be changed without notice.

The original spare parts for some specific components are available for a minimum of 7 or 10 years, based on the type of component, from the placing on the market of the last unit of the model.

When contacting our authorized service, have the model designation, serial number and defect description available.

To download documents, visit www.philco.cz.

To report a defect and obtain additional service information, visit <https://philco.cz/podpora-a-servis>.

Subject to change without notice.

INSTRUCTIONS AND INFORMATION REGARDING THE DISPOSAL OF USED PACKAGING MATERIALS

Dispose of packaging material at a public waste disposal site.

DISPOSAL OF USED ELECTRICAL AND ELECTRONIC APPLIANCES



The meaning of the symbol on the product, its accessory or packaging indicates that this product shall not be treated as household waste. Please, dispose of this product at your applicable collection point for the recycling of electrical & electronic equipment waste. Alternatively in some states of the European Union or other European states you may return your products to your local retailer when buying an equivalent new product. The correct disposal of this product will help save valuable natural resources and help in preventing the potential negative impact on the environment and human health, which could be caused as a result of improper liquidation of waste. Please ask your local authorities or the nearest waste collection centre for further details. The improper disposal of this type of waste may fall subject to national regulations for fines.

For business entities in the European Union

If you wish to dispose of an electrical or electronic device, request the necessary information from your seller or supplier.

Disposal in other countries outside the European Union

If you wish to dispose of this product, request the necessary information about the correct disposal method from local government departments or from your seller.



This product meets all the basic EU regulation requirements that relate to it.

Changes to the text, design and technical specifications may occur without prior notice and we reserve the right to make these changes.

Original of this user manual is in czech language.

MRAZÁK

NÁVOD K OBSLUZE

PHILCO



Famous for Quality the World Over

PCF 99 EM JOKER

PCF 142 EMI JOKER

PCF 198 EMI JOKER

Vážený zákazníku,

Děkujeme, že jste si koupili výrobek značky PHILCO. Aby mohl váš spotřebič sloužit dobře, přečtěte si všechny pokyny uvedené v tomto návodu k obsluze.

OBSAH

ČÁST 1: BEZPEČNOSTNÍ POKYNY	2
ČÁST 2: SPRÁVNÉ POUŽÍVÁNÍ MRAZNIČKY	10
Názvy jednotlivých částí spotřebiče.....	10
Ovládací panel teploty	11
Umístění	11
Výměna světla	12
Spuštění provozu spotřebiče	12
Tipy pro úsporu energie	13
ČÁST 3: ÚDRŽBA MRAZNIČKY	14
Čištění.....	14
Odmrazování	15
Když je spotřebič mimo provoz	15
ČÁST 4: ODSTRANĚNÍ MOŽNÝCH PROBLÉMŮ	16
Tabulka 1: Klimatické třídy.....	17
Speciálně pro nový evropský standard	17
Pokyny ke skladování.....	18
ČÁST 5: INFORMAČNÍ LIST	20
TECHNICKÉ INFORMACE	23
INFORMACE O TESTOVÁNÍ	23
PÉČE O ZÁKAZNÍKA A SERVIS	23
POKYNY A INFORMACE TÝKAJÍCÍ SE LIKVIDACE POUŽITÝCH OBALOVÝCH MATERIÁLŮ	24
LIKVIDACE POUŽITÝCH ELEKTRICKÝCH A ELEKTRONICKÝCH SPOTŘEBIČŮ	24



Tento spotřebič byl testován v souladu se směrnicemi platnými v Evropské unii.

Tento spotřebič vyhovuje příslušným bezpečnostním předpisům pro elektrické spotřebiče platné v Evropské unii.

ČÁST 1: BEZPEČNOSTNÍ POKYNY



Z DŮVODU VAŠÍ BEZPEČNOSTI A SPRÁVNÉHO POUŽITÍ, JEŠTĚ PŘED INSTALACÍ A PRVNÍM POUŽITÍM SPOTŘEBIČE, SI POZORNĚ PŘEČTĚTE TUTO PŘÍRUČKU, VČETNĚ TĚCHTO TIPŮ A VAROVÁNÍ. ABYSTE ZABRÁNILI NEŽÁDOUCÍM CHYBÁM A NEHODÁM, JE DŮLEŽITÉ ZAJISTIT, ABY SE VŠECHNY OSOBY POUŽÍVAJÍCÍ TENTO SPOTŘEBIČ DŮKLADNĚ SEZNÁMILY S JEHO OBSLUHOU A BEZPEČNOSTNÍMI FUNKCEMI.

USCHOVEJTE SI TYTO POKYNY A V PŘÍPADĚ PŘEDÁNÍ SPOTŘEBIČE SE UJISTĚTE, ZDA ZŮSTAL TENTO NÁVOD VE SPOTŘEBIČI TAK, ABY BYL POUŽÍVÁN V PRŮBĚHU CELÉ ŽIVOTNOSTI A SPRÁVNĚ INFORMOVAL O SPRÁVNÉM POUŽÍVÁNÍ SPOTŘEBIČE A BEZPEČNOSTI. Z BEZPEČNOSTNÍCH DŮVODŮ A PRO OCHRANU MAJETKU DODRŽUJTE POKYNY V TOMTO NÁVODU, PROTOŽE VÝROBCE NENESE ŽÁDNOU ZODPOVĚDNOST ZA POŠKOZENÍ ZPŮSOBENÁ NEDODRŽENÍM TĚCHTO POKYŇŮ.

- TENTO SPOTŘEBIČ MOHOU POUŽÍVAT DĚTI VE VĚKU 8 LET A STARŠÍ OSOBY SE SNÍŽENÝMI FYZICKÝMI, SMYSLOVÝMI NEBO MENTÁLNÍMI SCHOPNOSTMI NEBO S NEDOSTATKEM ZKUŠENOSTNÍ A ZNALOSTÍ, POKUD JSOU POD DOZOREM NEBO BYLY POUČENY O POUŽÍVÁNÍ SPOTŘEBIČE BEZPEČNÝM ZPŮSOBEM A ROZUMÍ PŘÍPADNÝM NEBEZPEČÍM.
- DĚTI VE VĚKU 3 AŽ 8 LET MOHOU VKLÁDAT A VYJÍMAT POTRAVINY Z CHLADÍCÍCH SPOTŘEBIČŮ.
- DĚTI SI SE SPOTŘEBIČEM NESMĚJÍ HRÁT.
- ČIŠTĚNÍ A ÚDRŽBU NESMĚJÍ PROVÁDĚT DĚTI BEZ DOZORU.

- POKUD JE PŘÍVODNÍ KABEL POŠKOZEN, JEHO VÝMĚNU SVĚŘTE ODBORNÉMU SERVISNÍMU STŘEDISKU, ABY SE ZABRÁNILO VZNIKU NEBEZPEČNÉ SITUACE . SPOTŘEBIČ S POŠKOZENÝM PŘÍVODNÍM KABLEM JE ZAKÁZANO POUŽÍVAT.

- **VÝSTRAHA:** POKUD VÁŠ MODEL MÁ VÝROBNÍK LEDU BEZ PŘIPOJENÍ PŘÍVODU VODY, PLŇTE POUZE PITNOU VODOU.

- **VÝSTRAHA:** POKUD VÁŠ MODEL MÁ VÝROBNÍK LEDU BEZ PŘIPOJENÍ PŘÍVODU VODY, PLŇTE POUZE PITNOU VODOU.

- **VÝSTRAHA:** K URYCHLENÍ ODMRAZOVACÍHO PROCESU NEPOUŽÍVEJTE MECHANICKÁ ZAŘÍZENÍ NEBO JINÉ PROSTŘEDKY NEŽ TY, KTERÉ JSOU DOPORUČENY VÝROBCEM.

- **VÝSTRAHA:** NEPOŠKOZUJTE CHLADICÍ OBVOD.

- **VÝSTRAHA:** NEPOUŽÍVEJTE ELEKTRICKÉ SPOTŘEBIČE V PROSTORU PRO UCHOVÁVÁNÍ POTRAVIN SPOTŘEBIČE, POKUD SE NEJEDNÁ O TYPY DOPORUČENÉ VÝROBCEM.

- **VÝSTRAHA:** V TOMTO SPOTŘEBIČI NESKLADUJTE VÝBUŠNÉ LÁTKY JAKO JSOU AEROSOLOVÉ PLECHOVKY, SPREJE S HOŘLAVOU HNACÍ LÁTKOU.

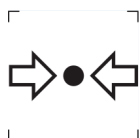

ZNAČKA ISO 7000-1701 (2004-01)
OZNAČUJE MÉDIUM POD TLAKEM.

TENTO SPOTŘEBIČ JE URČEN PRO POUŽITÍ V DOMÁCNOSTI A PODOBNÝCH PROSTORECH, JAKO JSOU:

- KUCHYŇSKÉ KOUTY V OBCHODECH, KANCELÁŘÍCH A OSTATNÍCH PRACOVÍŠTÍCH;
- SPOTŘEBIČE POUŽÍVANÉ HOSTY V HOTELÍCH, MOTELECH A JINÝCH OBYTNÝCH PROSTŘEDÍCH;
- SPOTŘEBIČE POUŽÍVANÉ V PODNICÍCH ZAJIŠŤUJÍCÍCH NOCLEH SE SNÍDANÍ;
- SPOTŘEBIČE POUŽÍVANÉ VE STRAVOVACÍCH A PODOBNÝCH NEPRODEJNÍCH PROSTŘEDÍCH.

POUZE NĚKTERÉ VYBRANÉ MODELY CHLADNIČEK OBSAHUJÍ VÝROBNÍK LEDU. ZABUDOVANÉ VÝROBNÍKY LEDU MUSÍ BÝT INSTALOVÁNY POUZE VÝROBCEM NEBO JEHO SERVISNÍ ORGANIZACÍ.

- PRO VYBRANÉ MODELY S VÝROBNÍKEM LEDU S PŘIPOJENÍM NA VODU PLATÍ: **VÝSTRAHA:** PŘIPOJUJE SE POUZE NA PŘÍVOD PITNÉ VODY.
- **VÝSTRAHA:** SPOTŘEBIČ MUSÍ BÝT PŘIPEVNĚN PODLE NÁVODU, ABY SE ZABRÁNILO NEBEZPEČÍ ZPŮSOBENÝM JEHO NESTABILITOU.
- **VÝSTRAHA:** CHLADICÍ SYSTÉM OBSAHUJE CHLADIVO POD VYSOKÝM TLAKEM. NEMANIPULUJTE SE SYSTÉMEM. MUSÍ BÝT OPRAVOVÁN POUZE KVALIFIKOVANOU OSOBOU.



VÝSTRAHA:
NEBEZPEČÍ OHNĚ / HOŘLAVÉ MATERIÁLY!

OBSAHUJE CHLADICÍ PLYN IZOBUTAN

R600a

CHLADIVO

CHLADICÍ IZOBUTAN (R600a), KTERÝ JE OBSAŽEN V CHLADICÍM OKRUHU SPOTŘEBIČE, JE PŘÍRODNÍ PLYN S VYSOKOU KOMPATIBILITOU SE ŽIVOTNÍM PROSTŘEDÍM, KTERÝ JE PŘECE JEN HOŘLAVÝ. BĚHEM PŘEPRAVY A INSTALACE SPOTŘEBIČE ZABRAŇTE POŠKOZENÍ KOMPONENT CHLADICÍHO OKRUHU. CHLADIVO (R600a) JE HOŘLAVÉ.

• **VAROVÁNÍ** — CHLADNIČKY V IZOLACI OBSAHUJÍ CHLADIVO A CHLADICÍ PLYNY. CHLADIVO A CHLADICÍ PLYNY MUSÍ BÝT LIKVIDOVÁNY ODBORNĚ, PROTOŽE MOHOU ZPŮSOBIT PORANĚNÍ OČÍ NEBO VZNÍCENÍ. PŘED PROVEDENÍM SPRÁVNÉ LIKVIDACE SE UJISTĚTE, ZDA NENÍ POTRUBÍ CHLADICÍHO OKRUHU POŠKOZENO.



SYMBOL  VAROVÁNÍ A ZNAMENÁ TO, ŽE CHLADIVO A CHLADICÍ PLYNY JSOU HOŘLAVÉ.

VAROVÁNÍ: RIZIKO POŽÁRU HOŘLAVÝCH MATERIÁLŮ

POKUD BY DOŠLO K POŠKOZENÍ CHLADICÍHO OKRUHU

- VYHNĚTE SE OTEVŘENÉMU OHNI A ZDROJŮM VZNÍCENÍ.
- DŮKLADNĚ VYVĚTREJTE MÍSTNOST, VE KTERÉ SE SPOTŘEBIČ NACHÁZÍ.

JE NEBEZPEČNÉ MĚNIT NEBO UPRAVOVAT SPOTŘEBIČ JAKÝMKOLIV ZPŮSOBEM.

JAKÉKOLIV POŠKOZENÍ NAPÁJECÍHO KABELU MŮŽE VÉST KE ZKRATU, POŽÁRU A/NEBO ZASAŽENÉM ELEKTRICKÝM PROUDEM.

- **VÝSTRAHA:** CHLADICÍ SYSTÉM OBSAHUJE CHLADIVO POD VYSOKÝM TLAKEM. NEMANIPULUJTE SE SYSTÉMEM. MUSÍ BÝT OPRAVOVÁN POUZE KVALIFIKOVANOU OSOBOU.
- **VÝSTRAHA:** PŘI UMÍSŤOVÁNÍ SPOTŘEBIČE SE MUSÍ ZAJISTIT, ABY NAPÁJECÍ PŘÍVOD NEBYL ZACHYCEN NEBO POŠKOZEN.
- **VÝSTRAHA:** NEUMÍSŤOVAT VÍCENÁSOBNÉ PŘENOSNÉ ZÁSUVKY NEBO PŘENOSNÉ PRODLUŽOVACÍ PŘÍVODY NA ZADNÍ STRANU SPOTŘEBIČE.



ELEKTRICKÁ BEZPEČNOST

1. NAPÁJECÍ KABEL NESMÍ BÝT PRODLUŽOVÁN.
2. UJISTĚTE SE, ZDA NENÍ ZÁSTRČKA NAPÁJECÍHO KABELU POŠKOZENÁ.
ROZDRCENÁ NEBO POŠKOZENÁ ZÁSTRČKA SE MŮŽE PŘEHŘÍVAT A ZPŮSOBIT POŽÁR.
3. UJISTĚTE SE, ZDA MÁTE VOLNÝ PŘÍSTUP K ZÁSTRČCE SPOTŘEBIČE.
4. NETAHEJTE ZA NAPÁJECÍ KABEL.

5. POKUD JE ELEKTRICKÁ ZÁSUVKA UVOLNĚNÁ, NEPŘIPOJUJTE K NÍ ZÁSTRČKU. HROZÍ RIZIKO ÚRAZU ELEKTRICKÝM PROUDEM NEBO VZNIKU POŽÁRU.
6. NESMÍTE POUŽÍVAT TENTO SPOTŘEBIČ BEZ KRYTU VNITŘNÍHO OSVĚTLENÍ.
7. CHLADNIČKA JE URČENA POUZE NA NAPÁJENÍ Z JEDNÉ FÁZE STŘÍDAVÉHO PROUDU S HODNOTAMI 220~240 V/50 HZ. POKUD JE KOLÍSÁNÍ NAPĚTÍ V MÍSTĚ BYDLIŠTĚ UŽIVATELE TAK VELKÉ, ŽE PŘESAHUJE VÝŠE UVEDENÉ LIMITY, Z BEZPEČNOSTNÍCH DŮVODŮ POUŽIJTE PRO CHLADNIČKU AUTOMATICKÝ NAPĚŤOVÝ REGULÁTOR S VÍCE NEŽ 350 W.

CHLADNIČKA MUSÍ BÝT VYBAVENA SPECIÁLNÍ NAPÁJECÍ ZÁSTRČKOU NAMÍSTO BĚŽNĚ POUŽÍVANÉ S JINÝMI ELEKTRICKÝMI SPOTŘEBIČI. ZÁSTRČKA MUSÍ ZODPOVÍDAT ZÁSUVCE S UZEMŇOVACÍM KONTAKTEM.

BĚŽNÉ POUŽITÍ

- VE SPOTŘEBIČI NESKLADUJTE HOŘLAVÉ PLYNY ANI TEKUTINY. HROZÍ RIZIKO EXPLOZE.
- VE SPOTŘEBIČI NEPOUŽÍVEJTE JINÉ ELEKTRICKÉ SPOTŘEBIČE (NAPŘ. ELEKTRICKÝ VÝROBNÍK ZMRZLINY, MIXÉRY ATD.).
- PŘI ODPOJOVÁNÍ SPOTŘEBIČE Z ELEKTRICKÉ ZÁSUVKY, VŽDY TAHEJTE ZA ZÁSTRČKU. NETAHEJTE ZA KABEL.
- DO BLÍZKOSTI PLASTOVÝCH DÍLŮ TOHOTO SPOTŘEBIČE NEDÁVEJTE HORKÉ PŘEDMĚTY.
- NEDÁVEJTE ŽÁDNÉ PŘEDMĚTY DO BLÍZKOSTI VZDUCHOVÝCH OTVORŮ V ZADNÍ STĚNĚ.
- BALENÉ MRAZENÉ POTRAVINY SKLADUJTE V SOULADU S POKYNY VÝROBCE MRAZENÝCH POTRAVIN.

- MĚLI BYSTE STRIKTNĚ DODRŽOVAT DOPORUČENÍ TÝKAJÍCÍ SE SKLADOVÁNÍ VE SPOTŘEBIČI OD VÝROBCE. VIZ PŘÍSLUŠNÉ POKYNY O SKLADOVÁNÍ.
- DO MRAZICÍHO PROSTORU NEDÁVEJTE SYCENÉ NEBO ŠUMIVÉ NÁPOJE, PROTOŽE VYTVÁŘEJÍ TLAK NA NÁDOBU, KTERÁ MŮŽE EXPLODOVAT, COŽ MŮŽE VÉST K POŠKOZENÍ SPOTŘEBIČE.
- NEKONZUMUJTE MRAZENÉ POKRMY IHNED PO VYJMUTÍ Z MRAZNIČKY, MŮŽETE SE PORANIT.
- NEUMÍSTUJTE SPOTŘEBIČ NA PŘÍMÉ SLUNEČNÉ SVĚTLO.
- MĚJTE HORKÉ SVÍČKY, LAMPY A JINÉ PŘEDMĚTY S OTEVŘENÝM OHNĚM V DOSTATEČNÉ VZDÁLENOSTI OD SPOTŘEBIČE, ABYSTE ZABRÁNILI RIZIKU POŽÁRU.
- SPOTŘEBIČ JE URČEN NA USKLADNĚNÍ POKRMŮ A/ NEBO NÁPOJŮ V BĚŽNÉ DOMÁCNOSTI PODLE POPISU V NÁVODU. SPOTŘEBIČ JE TĚŽKÝ. ZVYŠTE POZORNOST PŘI JEHO PŘEMÍSTOVÁNÍ.
- NEVYJÍMEJTE ANI SE NEDOTÝKEJTE POLOŽEK V PROSTORU MRAZENÍ, POKUD MÁTE VLHKÉ/MOKRÉ RUCI, PROTOŽE TO MŮŽE VÉST K PORANĚNÍM POKOŽKY NEBO POPÁLENINÁM Z MRAZU.
- NIKDY NEPOUŽÍVEJTE DNO, ZÁSUVKY, DVÍŘKA APOD. NA STOUPÁNÍ NEBO JAKO PODPĚRU.
- MRAZENÉ POTRAVINY, NESMÍ BÝT PO ROZMRAZENÍ OPĚTOVNĚ ZMRAZENY.
- NEKONZUMUJTE LEDOVÉ NANUKY NEBO KOSTKY LEDU IHNED PO VYJMUTÍ Z MRAZNIČKY, PROTOŽE BYSTE SI TAK MOHLI PORANIT ÚSTA A RTY.
- ABYSTE ZABRÁNILI PÁDU PŘEDMĚTŮ A ZRANĚNÍ NEBO POŠKOZENÍ SPOTŘEBIČE, NEPŘETĚŽUJTE PŘIHRÁDKY DVÍŘEK ANI DO ZÁSUVK NE DÁVEJTE NADMĚRNÉ MNOŽSTVÍ POTRAVIN.

INSTALACE

DŮLEŽITÉ!

- PŘI PŘIPOJENÍ K ELEKTRICKÉ SÍTI BUĎTE OPATRNÍ, DODRŽUJTE POKYNY V TOMTO NÁVODU. SPOTŘEBIČ VYBALTE A ZKONTROLUJTE HO Z HLEDISKA VIDITELNÝCH POŠKOZENÍ.
- POKUD JE SPOTŘEBIČ POŠKOZENÝ, NEPŘIPOJUJTE HO. OZNAMTE PŘÍPADNÉ POŠKOZENÍ V MÍSTĚ ZAKOUPENÍ. V TOMTO PŘÍPADĚ SI NECHTE OBALOVÝ MATERIÁL.
- DOPORUČUJE SE POČKAT NĚKOLIK HODIN, PŘED PŘIPOJENÍM SPOTŘEBIČE, ABY SE OLEJ V KOMPRESORU USTÁLIL.
- OKOLO SPOTŘEBIČE ZAJISTĚTE DOSTATEČNÉ VĚTRÁNÍ, V OPAČNÉM PŘÍPADĚ MŮŽE DOCHÁZET K PŘEHŘÍVÁNÍ. PRO DOSAŽENÍ DOSTATEČNÉHO VĚTRÁNÍ DODRŽUJTE POKYNY K INSTALACI.
- POKUD JE TO MOŽNÉ, ZADNÍ STĚNA SPOTŘEBIČE BY NEMĚLA BÝT PŘÍLIŠ BLÍZKO STĚNY A NEMĚL BY SE DOTÝKAT HORKÝCH ČÁSTÍ (KOMPRESOR, KONDENZÁTOR), ABY SE ZABRÁNILO RIZIKU POŽÁRU, DODRŽUJTE PŘÍSLUŠNÉ POKYNY K INSTALACI.
- SPOTŘEBIČ NESMÍ BÝT UMÍSTĚN V BLÍZKOSTI RADIÁTORŮ NEBO SPORÁKŮ.
- PO INSTALACI SPOTŘEBIČE SE UJISTĚTE, ZDA JE SÍŤOVÁ ZÁSTRČKA SNADNO PŘÍSTUPNÁ.
- ODLOŽTE VŠECHNY OBALY MIMO DOSAH DĚTÍ, PROTOŽE HROZÍ RIZIKO UDUŠENÍ.

ČÁST 2: SPRÁVNÉ POUŽÍVÁNÍ MRAZNIČKY

Názvy jednotlivých částí spotřebiče

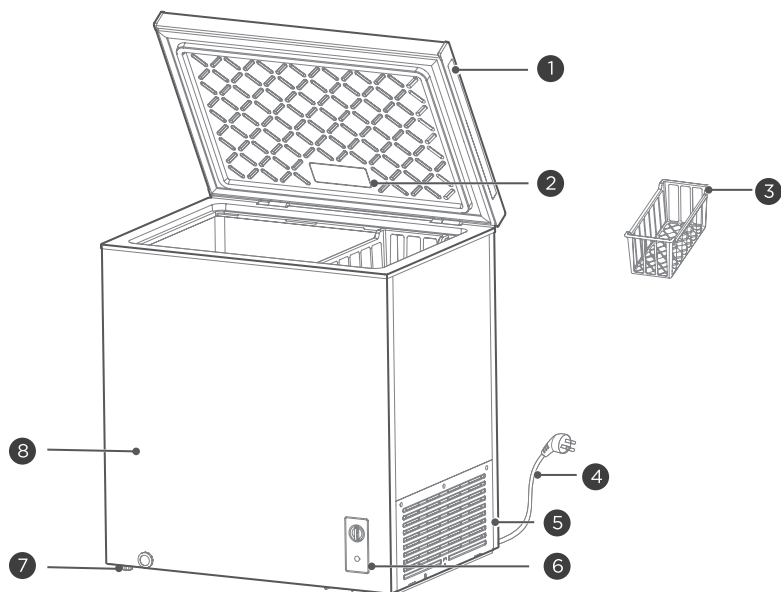

1	Rukojeť dvířek	5	Záklopka
2	Osvětlení (volitelné)	6	Ovládací panel teploty
3	Policový koš	7	Vyrovnávací nožička
4	Napájecí kabel	8	Povrch spotřebiče

(Výše uvedený obrázek je pouze orientační. Skutečná konfigurace bude záviset na fyzickém produktu nebo prohlášení distributora)

- Mraznička dokáže udržet čerstvost potravin po dlouhou dobu při nízkých teplotách. Používá se hlavně pro skladování mrazených potravin a výrobu kostek ledu.
- Mraznička je vhodná pro skladování masa, ryb, krevet, sladkého pečiva a jiných potravin, které se nezkonsumují v krátké době. Není vhodná pro skladování tekutin v láhvích nebo uzavřených nádobách, jako jsou láhve pivo nebo nápoje.
- Upozorňujeme, že potraviny musí být zkonsumovány po dobu použitelnosti.
- Rychlost mrazení produktu závisí na množství uložených potravin a okolní teplotě. Pokud najednou vložíte velmi mnoho potravin pokojové teploty, doporučuje se nastavit regulátor teploty na maximální úroveň a spustit jej na 24 hodin předem nebo použít pro chlazení kostky ledu. Kromě toho by se velké kusy potravin měly rozdělit na malé kousky a skladovat odděleně, aby se zajistilo správné zmrazení. V opačném případě některé části velkého nebo nadměrného množství potravin nemusí správně zmraznout, což může vést k potenciálnímu znehodnocení.

Připomínka:

V důsledku opotřebování závěsu při dlouhodobém otevírání a zavírání může být ovlivněna životnost závěsu a může docházet k hluku. Uživatelům se doporučuje při údržbě závěsů pravidelně nanášet mazací olej, který dokáže účinně eliminovat hluk a prodloužit životnost závěsů.

Ovládací panel teploty

Ovládací panel s indikátorem:

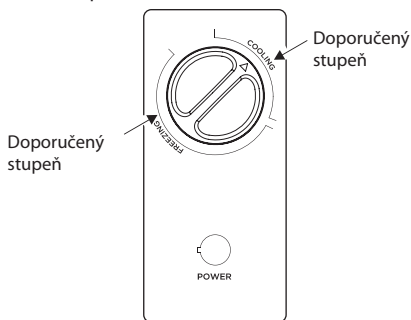

- Po zapnutí se rozsvítí indikátor „POWER“ (zelený).
- Oblast, kde ovladač regulátoru teploty ukazuje na „COOLING“ je oblast chlazení a „FREEZING“ je oblast mrazení;
- Když otočíte ovladač regulátoru teploty ve směru hodinových ručiček, teplota uvnitř mrazničky se sníží; Když otočíte ovladač regulátoru teploty proti směru hodinových ručiček, teplota uvnitř mrazničky se zvýší;
- Viz schematický obrázek, abyste identifikovali „doporučený stupeň“.

(Výše uvedený obrázek je pouze orientační. Skutečná konfigurace bude záviset na fyzickém produktu nebo prohlášení distributora)

Umístění

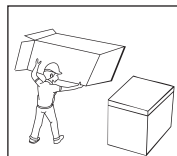

- Před použitím spotřebiče, odstraňte všechny obalové materiály, včetně spodních výplní, pěnových podložek a pásek uvnitř mrazničky; odtrhněte ochrannou fólii na dvířkách a těle mrazničky.

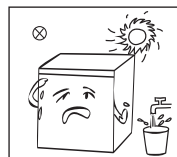

- Uchovávejte mimo dosah tepla a vyhýbejte se přímému slunečnímu záření. Neumísťujte spotřebič na vlhká nebo vodní místa, abyste předešli rezivění nebo snížení izolačního účinku.

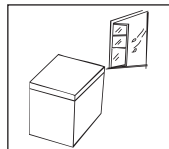

- Umístěte mrazničku do dobře větraného vnitřního prostoru s rovným a pevným povrchem.

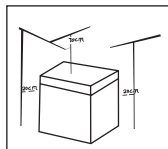

- Horní prostor mrazničky by měl být větší než 70 cm a vzdálenost mezi boky a zadní částí mrazničky a stěnou by měla být větší než 20 cm, aby se usnadnilo otevírání a zavírání dveří mrazničky a odvod tepla.

Výměna světla

LED světlo musí vyměnit odborník od výrobce, jeho oddělení údržby nebo jiných podobných oddělení.

(Výše uvedené jsou pouze orientační a skutečná konfigurace bude podléhat skutečnému nákupu nebo vyjádření prodejce)

Spuštění provozu spotřebiče

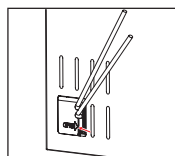

- Vezměte nástroj (plochý šroubovák nebo podobný nástroj), vložte jej do mezery v poloze šipky na obrázku a jemně jej vypačte směrem ven, abyste otevřeli kryt.

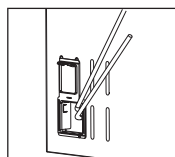

- Po otevření je mraznička taková, jak je znázorněno na obrázku. Potom vytáhněte elektrické vedení z otvoru;

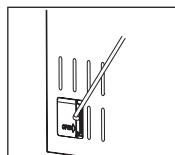

- Po vyjmutí elektrického vedení opět zakryjte krycí desku.

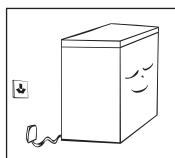

- Po přepravě nechte mrazničku stát alespoň 2 hodiny před připojením k napájecímu zdroji, v opačném případě může dojít ke snížení výkonu nebo poškození mrazničky. Před uložením čerstvých nebo mrazených potravin do mrazničky spusťte mrazničku na 2 až 3 hodiny; v horkých letních dnech by uživatelé měli mrazničku spustit na 4 hodiny předem. Během výpadku proudu nebo čištění by měli uživatelé vytáhnout zástrčku ze zásuvky a po 5 minutovém intervalu ji znovu zapojit v případě, že nepřetržitý start poškodí kompresor.

(Výše uvedené jsou pouze orientační a skutečná konfigurace bude podléhat skutečnému nákupu nebo vyjádření prodejce)

Tipy pro úsporu energie

- Spotřebič by měl být umístěn v nejchladnější části místnosti, daleko od zařízení produkujících teplo nebo topných potrubí a mimo přímé sluneční záření. Před vložením do spotřebiče nechte horké potraviny vychladnout na pokojovou teplotu. Přetížení spotřebiče nutí kompresor pracovat déle. Potraviny, které se zmrazují příliš pomalu, mohou ztratit kvalitu nebo se pokazit. Potraviny před vložením do spotřebiče řádně zabalte a otřete dosucha. Tím se sníží tvorba námrazy uvnitř spotřebiče. Vnitřní prostor spotřebiče by neměl být vyložen hliníkovou fólií, voskovým papírem nebo papírovou utěrkou. Vložky narušují cirkulaci studeného vzduchu, což snižuje účinnost spotřebiče. Uspořádejte a označte potraviny, abyste snížili otevírání dvířek a zdlouhavé vyhledávání. Vyjměte tolik potravin, kolik potřebujete najednou a co nejdříve zavřete dvířka.

ČÁST 3: ÚDRŽBA MRAZNIČKY

Čištění

- Prach za spotřebičem a na zemi se musí včas odstranit, aby se zlepšil chladicí efekt a ušetřila se energie.
- Pravidelně kontrolujte těsnění dvířek, abyste se ujistili, že na něm nejsou žádné nečistoty. Očistěte těsnění dvířek měkkým hadříkem navlhčeným v mýdlové vodě nebo zředěném saponátu.
- Vnitřní prostor spotřebiče by se měl pravidelně čistit, aby nevznikal zápach.
- Před čištěním vnitřního prostoru spotřebiče vypněte napájení, vyjměte všechny potraviny, závěsné koše a nádoby.
- K čištění vnitřního prostoru spotřebiče použijte měkký hadřík nebo houbu se dvěma polévkovými lžicemi jedlé sody a litrem teplé vody. Potom opláchněte vodou a otřete dočista. Po vyčištění otevřete dvířka a před zapnutím nechte přirozeně vyschnout.
- Místa, která se ve spotřebiči obtížně čistí (jako jsou úzké štěrby, mezery nebo rohy), se doporučují pravidelně utírat měkkým hadříkem, měkkým kartáčem atd. a v případě potřeby v kombinaci s některými pomocnými nástroji (jako např. tenké tyčinky), aby se v těchto oblastech nehromadily žádné nečistoty nebo bakterie.
- Nepoužívejte mýdlo, saponát, čisticí prášek, sprejový čistič atd., protože mohou způsobit zápach uvnitř spotřebiče nebo kontaminaci potravin.
- Vyčistěte závěsný koš měkkým hadříkem namočeným v mýdlové vodě nebo zředěném čisticím prostředku a poté jej osušte měkkým hadříkem nebo přirozeně vysušte na vzduchu.
- Vnější povrch spotřebiče otřete měkkou utěrkou navlhčenou v mýdlové vodě, saponátu atd. a pak otřete dosucha.
- Nepoužívejte tvrdé kartáče, čisticí ocelové houby, drátěné kartáče, abrazivní prostředky (jako jsou zubní pasty), organická rozpouštědla (jako je alkohol, aceton, banánový olej atd.), vařící vodu, kyselé nebo alkalické prvky, které mohou poškodit povrch spotřebiče a jeho vnitřní prostor. Vroucí voda a organická rozpouštědla, jako je benzen, mohou deformovat nebo poškodit plastové části.
- Během čištění neoplachujte čištěné povrchy přímo vodou ani jinými tekutinami, abyste předešli zkratům nebo neovlivnili elektrickou izolaci po ponoření do vody.



Při odmrazování a čištění nejprve odpojte spotřebič od elektrické sítě.

Odmrazování

- Mraznička se odmrazuje manuálně.
Před rozmrazováním odpojte mrazničku a otevřete dvířka mrazničky, vyjměte potraviny a policový koš; Otevřete odtokový otvor a odtokový otvor (a umístěte nádobu na vodu k odtokovému otvoru); námraza ve vnitřním prostoru spotřebiče přirozeně roztaje, utřete rozmrazenou vodu suchou měkkou utěrkou. Když námraza změkne, lze k urychlení procesu odmrazování použít škrabku na led.
- Před vyjmutím příslušenství vyjměte pokrmy a uložte je na chladné místo při rozmrazování.



K urychlení odmrazování se nesmí použít jiná mechanická zařízení nebo jiné prostředky kromě těch, které doporučuje výrobce. Nepoškozujte chladicí okruh.

Když je spotřebič mimo provoz

- V případě výpadku dodávky elektrické energie: I když je to v létě, mohou potraviny ve spotřebiči zůstat několik hodin; během výpadku dodávky elektrické energie je třeba zkrátit časy otevírání dvířek a do spotřebiče se již nesmí vkládat žádné čerstvé potraviny.
- Dlouhodobé nepoužívání: Z důvodu čištění odpojte mrazničku, kterou jste delší dobu nepoužívali a nechte dvířka otevřená, abyste se vyhnuli nepříjemnému zápachu.
- Při přemísťování spotřebiče: Během přepravy mrazničku nepřevracejte, nepřenašejte vodorovně ani jí netřeste. Úhel sklonu během přepravy by neměl přesáhnout 45°. Během pohybu ji nesmíte uchopit za dvířka ani závěsy.



Po zapnutí mrazničky je nejlepší ji používat nepřetržitě a za normálních okolností mrazničku nepřestávejte používat, abyste neovlivnili životnost.

ČÁST 4: ODSTRANĚNÍ MOŽNÝCH PROBLÉMŮ

Některé z následujících jednoduchých problémů se můžete pokusit vyřešit sami. Pokud nedojde ke zlepšení, kontaktujte servisní středisko.

Spotřebič nefunguje.	Zkontrolujte, zda je mraznička připojena k elektrickému napájení; Zkontrolujte, zda napětí není příliš nízké; Zkontrolujte, zda je ovladač pro regulaci teploty v provozní oblasti; Zkontrolujte, zda nedošlo k výpadku napájení nebo nebyl spuštěn vypínací obvod.
Je cítit zápach.	Potraviny se zápachem musí být pevně zabaleny; Zkontrolujte, zda nejsou některé potraviny zkažené; Zkontrolujte, zda není třeba vyčistit vnitřní prostor spotřebiče.
Dlouhodobý provoz kompresoru.	Je normální, že mraznička je v provozu delší dobu v létě, kdy je okolní teplota vyšší; Nevkládejte do mrazničky mnoho potravin najednou; Nedávejte do mrazničky potraviny, dokud nevychladnou; Časté otevírání dvířek mrazničky; Silná vrstva námrazy (je třeba odmrazit).
Světlo spotřebiče nefunguje.	Zkontrolujte, zda je spotřebič připojen ke zdroji napájení a zda není poškozeno osvětlení.
Dvířka mrazničky nelze správně zavřít.	Na dvířkách mrazničky jsou přilepeny obaly potravin; Ve spotřebiči je umístěno příliš mnoho potravin; Spotřebič není vyrovnán.
Hlasitý zvuk.	Zkontrolujte, zda je podlaha rovná a zda je spotřebič stabilně umístěn. Zkontrolujte, zda je příslušenství umístěno na správných místech.
Je komplikované otevřít mrazničku na krátkou dobu.	Po ochlazení bude mezi vnitřní a vnější částí mrazničky rozdíl tlaku, což způsobí přechodné potíže při otevírání dvířek. Jedná se o normální fyzikální jev.
Nadměrné teplo na boční stěně. Kondenzace vlhkosti na povrchu mrazničky.	Když je mraznička v provozu, vnější povrch spotřebiče generuje teplo, dokonce generuje více tepla v počátečních fázích provozu a v letním období. Je to způsobeno rozptylem tepla kondenzátoru a je to normální jev. Když je vlhkost prostředí vysoká, na povrchu spotřebiče a těsnění dvířek může docházet ke kondenzaci, což je normální jev. Otřete dosucha suchým ručníkem.
Zvuk proudění vzduchu Bzučení Cvakání	Chladivo cirkulující v chladicím potrubí bude produkovat zvuk erupce a chrčení, což je normální zvuk a neovlivní chladicí efekt. Kompresor během provozu vydává bzučící zvuk a zvuk je hlasitý při spouštění nebo zastavení provozu kompresoru. Elektromagnetický ventil nebo elektrický přepínací ventil bude vydávat cvakavý zvuk, což je normální jev a neovlivní jeho použití.

Tabulka 1: Klimatické třídy

Třída	Symbol	Rozsah okolní teploty v °C
Rozšířené mírné pásmo	SN	od +10 do +32
Mírné pásmo	N	od +16 do +32
Subtropické pásmo	ST	od +18 do +38
Tropické pásmo	T	od +18 do +43

Rozšířené mírné pásmo:

toto chladicí zařízení je určeno pro použití při okolních teplotách od 10 °C do 32 °C;

Mírné pásmo:

toto chladicí zařízení je určeno pro použití při okolních teplotách od 16 °C do 32 °C;

Subtropické pásmo:

toto chladicí zařízení je určeno pro použití při okolních teplotách od 18 °C do 38 °C;

Tropické pásmo:

toto chladicí zařízení je určeno pro použití při okolních teplotách od 18 °C do 43 °C;

Pokud chladnička na víno funguje mimo klimatické třídy (rozsah teplot okolí), pro kterou je dimenzována, nemusí být schopna udržovat uspokojivé venkovní teploty.

Speciálně pro nový evropský standard

Objednané díly v následující tabulce je možné získat z kanálu:

Objednaný díl	Poskytuje	Minimální čas potřebný k poskytnutí
termostaty	Profesionální personál údržby	Minimálně 7 let po uvedení posledního modelu na trh
snímače teploty	Profesionální personál údržby	Minimálně 7 let po uvedení posledního modelu na trh
desky s plošnými spoji	Profesionální personál údržby	Minimálně 7 let po uvedení posledního modelu na trh
světelné zdroje	Profesionální personál údržby	Minimálně 7 let po uvedení posledního modelu na trh
rukojeti dvířek	Profesionální opravy a koneční uživatelé	Minimálně 7 let po uvedení posledního modelu na trh
závěsy dvířek	Profesionální opravy a koneční uživatelé	Minimálně 7 let po uvedení posledního modelu na trh
regály	Profesionální opravy a koneční uživatelé	Minimálně 7 let po uvedení posledního modelu na trh
koše	Profesionální opravy a koneční uživatelé	Minimálně 7 let po uvedení posledního modelu na trh
těsnění dvířek	Profesionální opravy a koneční uživatelé	Minimálně 10 let po uvedení posledního modelu na trh

- Nejkratší lhůta pro poskytnutí poprodejních náhradních dílů je 15 pracovních dnů.
- Informace o modelu a identifikaci modelu v databázi produktů lze získat naskenováním webového odkazu na QR kód (je-li k dispozici) na štítku energetické účinnosti produktu.

Vážený zákazníku:

1. Chcete-li produkt vrátit nebo vyměnit, kontaktujte prodejce, od kterého jste jej koupili.

(Nezapomeňte si přinést fakturu za nákup)

2. Pokud se váš produkt porouchá a je třeba jej opravit, kontaktujte poskytovatele poprodejního servisu.

Telefon:

E-mailová adresa:

Pokyny ke skladování

Respektujte prosím následující pokyny, aby nedošlo ke kontaminaci potravin

- Dlouhé otevírání dvířek může způsobit výrazné zvýšení teploty v oddílech spotřebiče.
- Pravidelně čistěte povrchy, které mohou přijít do styku s potravinami a přístupnými drenážními systémy.
- Syrové maso a ryby umístěte do vhodných nádob v chladničce, aby se nedostaly do kontaktu s jinými potravinami ani na ně nekapaly.
- **Dvohvězdičkové prostory pro mražené potraviny jsou vhodné pro skladování předem zmrazených potravin, skladování nebo výrobu zmrzliny a výrobu kostek ledu.
- *Jedno-, **dvo- a *** tříhvězdičkové prostory nejsou vhodné pro zmrazování čerstvých potravin.

Č.	TYP prostoru	Cílová teplota skladování [°C]	Vhodné potraviny
1	Chladnička	+2 ~ +8	Vejce, vařené pokrmy, balené potraviny, ovoce a zelenina, mléčné výrobky, koláče, nápoje a jiné potraviny, které nejsou vhodné k mrazení.
2	(***)*- Mraznička	≤ -18	Mořské plody (ryby, krevety, měkkýši), čerstvé výrobky ze sladkovodních ryb a masné výrobky (doporučená doba jsou 3 měsíce, čím je doba skladování delší, tím je horší chuť a nutriční hodnoty), vhodné pro čerstvé zmrazené potraviny.
3	***- Mraznička	≤ -18	Mořské plody (ryby, krevety, měkkýši), čerstvé výrobky ze sladkovodních ryb a masné výrobky (doporučená doba jsou 3 měsíce, čím je doba skladování delší, tím je horší chuť a nutriční hodnoty), vhodné pro čerstvé zmrazené potraviny.
4	** - Mraznička	≤ -12	Mořské plody (ryby, krevety, měkkýši), čerstvé výrobky ze sladkovodních ryb a masné výrobky (doporučená doba jsou 2 měsíce, čím je doba skladování delší, tím je horší chuť a nutriční hodnoty), není vhodné pro čerstvé zmrazené potraviny.
5	* - Mraznička	≤ -6	Mořské plody (ryby, krevety, měkkýši), čerstvé výrobky ze sladkovodních ryb a masné výrobky (doporučená doba je 1 měsíc, čím je doba skladování delší, tím je horší chuť a nutriční hodnoty), není vhodné pro čerstvé zmrazené potraviny.

6	0 - hvězdiček	-6 ~ 0	Čerstvé vepřové maso, hovězí maso, ryby, kuřecí maso, některé balené zpracované potraviny atd. (Doporučuje se konzumovat v ten samý den, pokud možno neskladovat déle než 3 dny). Částečně zabalené zpracované potraviny (nemrznoucí potraviny)
7	Chlazení	-2 ~ +3	Čerstvé/mražené vepřové maso, hovězí maso, kuřecí maso, čerstvé výrobky ze sladkovodních ryb, atd. (7 dní při teplotě pod 0 °C a při teplotě nad 0 °C se doporučuje konzumovat v ten samý den, pokud možno neskladovat déle než 2 dny). Mořské plody (při teplotě pod 0 °C skladovat 15 dní, nedoporučuje se skladovat při teplotě nad 0 °C).
8	Čerstvé potraviny	0 ~ +4	Čerstvé vepřové maso, hovězí maso, ryby, kuřecí maso, vařené potraviny, atd. (Doporučuje se konzumovat v ten samý den, pokud možno neskladovat déle než 3 dny).
9	Víno	+5 ~ +20	Červené víno, bílé víno, šumivé víno atd.

Poznámka: Uchovávejte různé potraviny podle prostorů nebo cílové teploty skladování zakoupených výrobků.

- Pokud necháte chladicí spotřebič delší dobu prázdný, vypněte ho, odmrazte, vyčistěte, vysušte a nechte dvířka otevřená, abyste tak zabránili tvorbě plísní ve spotřebiči.

ČÁST 5: INFORMAČNÍ LIST

Informační list

PHILCO 

NAŘÍZENÍ KOMISE V PŘENESENÉ PRÁVOMOCI (EU) 2019/2016 o uvádění spotřeby energie na energetických štítcích chladicích spotřebičů

Název nebo ochranná známka výrobce: PHILCO

Adresa výrobce: PHILCO, U Sanitasy 1621, 25101 Říčany, CZ

Identifikační značka modelu: PCF 99 EM JOKER

Typ chladicího zařízení:

Nízkohlučný spotřebič:	Ne	Typ spotřebiče:	volně stojící
Zařízení pro skladování vína:	Ne	Ostatní chladicí spotřebiče	Ano

Základní specifikace:

Parametr	Hodnota	Parametr	Hodnota
Rozměry v mm	Výška	Celkový objem (dm ³ nebo l)	99
	Šířka		
	Hloubka		
Index energetické účinnosti (EEI)	100	Třída energetické účinnosti*	E
Akustický zvuk emise hluku (dB(A) re 1 pW)	38	Třída akustických emisí hluku	C
Roční spotřeba energie (kWh/rok)	169	Klimatická třída:	rozšířené mírné pásmo, mírné pásmo, subtropické pásmo
Minimální okolní teplota (°C), pro které je chladicí zařízení vhodné	10	Maximální okolní teplota (°C), pro které je chlazení zařízení je vhodné	38
Nastavení spotřebiče na zimu	Ne		

Specifikace prostoru

Typ prostoru	Parametry a hodnoty chladicího prostoru				
	Objem spotřebiče (dm ³ nebo l)	Doporučené nastavení teploty pro optimalizované uchování potravin (ve °C) Tato nastavení nesmějí být v rozporu s podmínkami uchovávání stanovenými v příloze IV tabulce 3	Mrazicí kapacita (kg/24h)	Typ odmrazování: (auto-odmrazování = A manuální odmrazování = M)	
Komora / spíž	Ne	-	-	-	
Skladování vína	Ne	-	-	-	
Sklepní prostor	Ne	-	-	-	
Čerstvé potraviny	Ne	-	-	-	
Mrazicí prostor	Ne	-	-	-	
0-hvězdička nebo výrobník ledu	Ne	-	-	-	
1-hvězdička	Ne	-	-	-	
2-hvězdička	Ne	-	-	-	
3-hvězdička	Ne	-	-	-	
4-hvězdička	Ne	-	-	-	
2-hvězdičkový prostor	Ne	-	-	-	
Zásuvka s měničím se teplotou	Označený čtyřmi hvězdičkami	99,0	+4 nebo -18	4,5	M

4-hvězdičkový prostor

Funkce rychlého zmrazení	Ne
--------------------------	----

Parametry zdroje světla:

Typ světelného zdroje	-
Třída energetické účinnosti	-

Minimální doba trvání záruky nabízené výrobcem: 24 měsíců

Dodatečné informace:

Odkaz na internetové stránky výrobce, kde lze nalézt informace podle bodu 4 písm. a) přílohy nařízení Komise (EU) 2019/2019: <https://www.fastcr.cz/>

* A (nejvyšší účinnost) až G (nejnižší účinnost)

CZ - 20

Informační list



NAŘÍZENÍ KOMISE V PŘENESENÉ PRÁVOMOCI (EU) 2019/2016 o uvádění spotřeby energie na energetických štítcích chladicích spotřebičů

Název nebo ochranná známka výrobce: PHILCO

Adresa výrobce: PHILCO, U Sanitasy 1621, 25101 Říčany, CZ

Identifikační značka modelu: PCF 142 EMI JOKER

Typ chladicího zařízení:

Nizkohlukný spotřebič:	Ne	Typ spotřebiče:	volněstojící
Zařízení pro skladování vína:	Ne	Ostatní chladicí spotřebiče	Ano

Základní specifikace:

Parametr	Hodnota	Parametr	Hodnota
Rozměry v mm	Výška	Celkový objem (dm ³ nebo l)	143
	Šířka		
	Hloubka		
Index energetické účinnosti (EEI)	100	Třída energetické účinnosti*	E
Akustický zvuk emise hluku (dB(A) re 1 pW)	40	Třída akustických emisí hluku	C
Roční spotřeba energie (kWh/rok)	182	Klimatická třída:	rošířené mírné pásmo, mírné pásmo, subtropické pásmo
Minimální okolní teplota (°C), pro které je chladicí zařízení vhodné	10	Maximální okolní teplota (°C), pro které je chlazení zařízení je vhodné	38
Nastavení spotřebiče na zimu	Ne		

Specifikace prostoru

Typ prostoru	Parametry a hodnoty chladicího prostoru				
	Objem spotřebiče (dm ³ nebo l)	Doporučené nastavení teploty pro optimalizované uchování potravin (ve °C) Tato nastavení nesmějí být v rozporu s podmínkami uchování stanovenými v příloze IV tabulce 3	Mrazicí kapacita (kg/24h)	Typ odmrazování: (auto-odmrazování = A manuální odmrazování = M)	
Komora / spíž	Ne	-	-	-	
Skladování vína	Ne	-	-	-	
Sklepní prostor	Ne	-	-	-	
Čerstvé potraviny	Ne	-	-	-	
Mrazicí prostor	Ne	-	-	-	
0-hvězdička nebo výrobek ledu	Ne	-	-	-	
1-hvězdička	Ne	-	-	-	
2-hvězdička	Ne	-	-	-	
3-hvězdička	Ne	-	-	-	
4-hvězdička	Ne	-	-	-	
2-hvězdičkový prostor	Ne	-	-	-	
Zásuvka s měnič se teplotou	Označený čtyřmi hvězdičkami	143,0	-18	6,5	M

4-hvězdičkový prostor

Funkce rychlého zmrazení	Ne
--------------------------	----

Parametry zdroje světla:

Typ světelného zdroje	-
Třída energetické účinnosti	-

Minimální doba trvání záruky nabízené výrobcem: 24 měsíců

Dodatečné informace:

Odkaz na internetové stránky výrobce, kde lze nalézt informace podle bodu 4 písm. a) přílohy nařízení Komise (EU) 2019/2019: <https://www.fastcr.cz/>

* A (nejvyšší účinnost) až G (nejnižší účinnost)

Informační list



NAŘÍZENÍ KOMISE V PŘENESENÉ PRÁVOMOCI (EU) 2019/2016 o uvádění spotřeby energie na energetických štítcích chladicích spotřebičů

Název nebo ochranná známka výrobce: PHILCO

Adresa výrobce: PHILCO, U Sanitasy 1621, 25101 Říčany, CZ

Identifikační značka modelu: PCF 198 EMI JOKER

Typ chladicího zařízení:

Nizkohlučný spotřebič:	Ne	Typ spotřebiče:	volněstojící
Zařízení pro skladování vína:	Ne	Ostatní chladicí spotřebiče	Ano

Základní specifikace:

Parametr	Hodnota	Parametr	Hodnota
Rozměry v mm	Výška	Celkový objem (dm ³ nebo l)	198
	Šířka		
	Hloubka		
Index energetické účinnosti (EEI)	100	Třída energetické účinnosti*	E
Akustický zvuk emise hluku (dB(A) re 1 pW)	41	Třída akustických emisí hluku	C
Roční spotřeba energie (kWh/rok)	200	Klimatická třída:	rozsířené mírné pásmo, mírné pásmo, subtropické pásmo
Minimální okolní teplota (°C), pro které je chladicí zařízení vhodné	10	Maximální okolní teplota (°C), pro které je chlazení zařízení je vhodné	38
Nastavení spotřebiče na zimu	Ne		

Specifikace prostoru

Typ prostoru	Parametry a hodnoty chladicího prostoru				
	Objem spotřebiče (dm ³ nebo l)	Doporučené nastavení teploty pro optimalizované uchování potravin (ve °C) Tato nastavení nesmí být v rozporu s podmínkami uchování stanovenými v příloze IV tabulce 3	Mrazicí kapacita (kg/24h)	Typ odmrazování: (auto-odmrazování = A manuální odmrazování = M)	
Komora / spíž	Ne	-	-	-	
Skladování vína	Ne	-	-	-	
Sklepní prostor	Ne	-	-	-	
Čerstvé potraviny	Ne	-	-	-	
Mrazicí prostor	Ne	-	-	-	
0-hvězdička nebo výrobek ledu	Ne	-	-	-	
1-hvězdička	Ne	-	-	-	
2-hvězdička	Ne	-	-	-	
3-hvězdička	Ne	-	-	-	
4-hvězdička	Ne	-	-	-	
2-hvězdičkový prostor	Ne	-	-	-	
Zásuvka s měničím se teplotou	Označený čtyřmi hvězdičkami	198,0	+4 nebo -18	9,0	M

4-hvězdičkový prostor

Funkce rychlého zmrazení	Ne
--------------------------	----

Parametry zdroje světla:

Typ světelného zdroje	-
Třída energetické účinnosti	-

Minimální doba trvání záruky nabízené výrobcem: 24 měsíců

Dodatečné informace:

Odkaz na internetové stránky výrobce, kde lze nalézt informace podle bodu 4 písm. a) přílohy nařízení Komise (EU) 2019/2019: <https://www.fastcr.cz/>

* A (nejvyšší účinnost) až G (nejnižší účinnost)

TECHNICKÉ INFORMACE

Technické informace se nachází na typovém štítku na vnitřní straně spotřebiče a na energetickém štítku. QR kód, na dodaném energetickém štítku, obsahuje odkaz na registraci spotřebiče v databázi EU Eprel. Uchovejte si energetický štítek, návod k použití, spolu s dalšími dokumenty dodanými s přístrojem.

INFORMACE O TESTOVÁNÍ

Dodané zařízení je v souladu s EcoDesignem a EN 62552-1:2020, EN 62552-2:2020, EN 62552-3:2020; EN IEC 60704-1:2021, EN 60704-2-14:2013+A11:2015+A1:2019 TRF 11123A:2021 Rev. 00:2021. Požadavky na přístup vzduchu pro správný provoz přístroje, minimální vzdálenost od zdi a rozměry přístroje, jsou součástí tohoto návodu. V případě dalších dotazů se obraťte na výrobce.

PÉČE O ZÁKAZNÍKA A SERVIS

Vždy používejte pouze originální náhradní díly.

Označení modelu a sériové číslo naleznete na typovém štítku. Polohu typového štítku je možné změnit bez předchozího upozornění.

Originální náhradní díly pro některé konkrétní komponenty jsou k dispozici minimálně 7 nebo 10 let. Závísí to na typu komponentu a na uvedení posledního spotřebiče daného modelu na trh.

Při kontaktování našeho autorizovaného servisu mějte k dispozici modelové označení, sériové číslo a popis závady.

Pro stažení dokumentů navštivte www.philco.cz.

Pro nahlášení závady a získání dalších servisních informací navštivte <https://philco.cz/podpora-a-servis>.

Změny vyhrazeny bez předchozího upozornění.

POKYNY A INFORMACE TÝKAJÍCÍ SE LIKVIDACE POUŽITÝCH OBALOVÝCH MATERIÁLŮ

Obalové materiály zlikvidujte na veřejném místě pro likvidaci odpadu.

LIKVIDACE POUŽITÝCH ELEKTRICKÝCH A ELEKTRONICKÝCH SPOTŘEBIČŮ



Význam symbolu na výrobku, jeho příslušenství nebo obalu znamená, že s tímto výrobkem nesmí být zacházeno jako s komunálním odpadem. Tento výrobek zlikvidujte na příslušném sběrném místě pro recyklaci odpadu z elektrických a elektronických zařízení. Popřípadě je možné v některých státech Evropské unie nebo jiných evropských státech vrátit své výrobky místnímu prodejci, v případě koupě obdobného nového výrobku. Správná likvidace tohoto výrobku pomůže ušetřit cenné přírodní zdroje a pomoci při prevenci případného negativního vlivu na životní prostředí a lidské zdraví, ke kterému by mohlo dojít v důsledku nesprávné likvidace odpadu. Podrobnější informace získáte od místního úřadu nebo v nejbližším středisku pro sběr odpadu. Nesprávná likvidace tohoto typu odpadu může podléhat vnitrostátním předpisům o pokutách.

Pro podnikatelské subjekty v Evropské unii

Chcete-li zlikvidovat elektrické nebo elektronické zařízení, vyžádejte si potřebné informace od svého prodejce nebo dodavatele.

Likvidace v jiných státech mimo Evropské unie

Chcete-li zlikvidovat tento výrobek, vyžádejte si potřebné informace o správném způsobu likvidace od místních úřadů nebo svého prodejce.



Tento výrobek splňuje všechny základní požadavky nařízení EU, které se na něj vztahují.

Změny v textu, designu a technických údajích se mohou vyskytnout bez předchozího upozornění a vyhrazujeme si právo provést tyto změny.

Originál tohoto návodu k obsluze je v českém jazyce.

MRAZNIČKA

NÁVOD NA OBSLUHU

PHILCO



Famous for Quality the World Over

PCF 99 EM JOKER

PCF 142 EMI JOKER

PCF 198 EMI JOKER

**Vážený zákazník,
Ďakujeme, že ste si kúpili výrobok značky PHILCO. Aby mohol váš spotrebič slúžiť dobre, prečítajte si všetky pokyny uvedené v tomto návode na obsluhu.**

OBSAH

ČASŤ 1: BEZPEČNOSTNÉ POKYNY	2
ČASŤ 2: SPRÁVNE POUŽÍVANIE MRAZNIČKY	10
Názvy jednotlivých častí spotrebiča.....	10
Ovládací panel teploty.....	11
Umiestnenie.....	11
Výmena svetla	12
Spustenie prevádzky spotrebiča	12
Tipy na úsporu energie	13
ČASŤ 3: ÚDRŽBA MRAZNIČKY	14
Čistenie	14
Odmrazovanie.....	15
Keď je spotrebič mimo prevádzky	15
ČASŤ 4: ODSTRÁNENIE MOŽNÝCH PROBLÉMOV	16
Tabuľka 1: Klimatické triedy.....	17
Špeciálne pre nový európsky štandard	17
Pokyny ku skladovaniu.....	18
ČASŤ 5: INFORMAČNÝ LIST	20
TECHNICKÉ INFORMÁCIE.....	23
INFORMÁCIE O TESTOVANÍ	23
STAROSTLIVOSŤ O ZÁKAZNÍKA A SERVIS	23
POKYNY A INFORMÁCIE TÝKAJÚCE SA LIKVIDÁCIE POUŽITÝCH OBALOVÝCH MATERIÁLOV	24
LIKVIDÁCIA POUŽITÝCH ELEKTRICKÝCH A ELEKTRONICKÝCH SPOTREBIČOV	24



Tento spotrebič bol testovaný v súlade so smernicami platnými v Európskej únii.

Tento spotrebič vyhovuje príslušným bezpečnostným predpisom pre elektrické spotrebiče platné v Európskej únii.

ČASŤ 1: BEZPEČNOSTNÉ POKYNY



Z DÔVODU VAŠEJ BEZPEČNOSTI A SPRÁVNEHO POUŽITIA, EŠTE PRED INŠTALÁCIOU A PRVÝM POUŽITÍM SPOTREBIČA, SI POZORNE PREČÍTAJTE TENTO NÁVOD NA OBSLUHU, VRÁTANE TÝCHTO TIPOV A VAROVANÍ. ABY STE ZABRÁNILI NEŽIADUCIM CHYBÁM A NEHODÁM, JE DÔLEŽITÉ ZAISTIŤ, ABY SA VŠETKY OSOBY POUŽÍVAJÚCE TENTO SPOTREBIČ DÔKLADNE ZOZNÁMILI S JEHO OBSLUHOU A BEZPEČNOSTNÝMI FUNKCIAMI. USCHOVAJTE SI TIETO POKYNY A V PRÍPADE PREDANIA SPOTREBIČA SA UISTITE, ČI ZOSTAL TENTO NÁVOD V SPOTREBIČI TAK, ABY BOL POUŽÍVANÝ V PRIEBEHU CELEJ ŽIVOTNOSTI A SPRÁVNE INFORMOVAL O SPRÁVNOM POUŽÍVANÍ SPOTREBIČA A BEZPEČNOSTI. Z BEZPEČNOSTNÝCH DÔVODOV A PRE OCHRANU MAJETKU DODRŽIAVAJTE POKYNY V TOMTO NÁVODE, PRETOŽE VÝROBCA NENESIE ŽIADNU ZODPOVEDNOSŤ ZA POŠKODENIA SPÔSOBENÉ NEDODRŽANÍM TÝCHTO POKYNOV.

- TENTO SPOTREBIČ MÔŽU POUŽÍVAŤ DETI OD 8 ROKOV A OSOBY S OBMEDZENÝMI FYZICKÝMI, SENZORICKÝMI ALEBO MENTÁLNYMI SCHOPNOSŤAMI, ALEBO BEZ DOSTATOČNÝCH SKÚSENOSTÍ A ZNALOSTÍ, AK SÚ POD DOHĽADOM ALEBO BOLI POUČENÉ O SPRÁVNOM A BEZPEČNOM POUŽITÍ SPOTREBIČA A POROZUMELI MOŽNÝM RIZIKÁM.
- DETI VO VEKU 3 AŽ 8 ROKOV MÔŽU VKLADAŤ A VYBERAŤ POTRAVINY Z CHLADIACICH SPOTREBIČOV.
- DETI SA SO SPOTREBIČOM NESMÚ HRAŤ.
- ČISTENIE A ÚDRŽBU NESMÚ VYKONÁVAŤ DETI BEZ DOZORU.

- AK JE NAPÁJACÍ KÁBEL POŠKODENÝ, JEHO VÝMENU ZVERTE ODBORNÉMU SERVISNÉMU STREDISKU, ABY SA ZABRÁNILO VZNIKU NEBEZPEČENEJ SITUÁCIE. SPOTREBIČ S POŠKODENÝM NAPÁJACÍM KÁBLOM JE ZAKÁZANÉ POUŽÍVAŤ.

- **UPOZORNENIE:** AK MÁ VÁŠ MODEL VÝROBNÍK ĽADU BEZ PRIPOJENIA PRÍVODU VODY, NAPLNTE HO LEN PITNOU VODOU.

- **VAROVANIE:** VETRACIE OTVORY V KRYTE SPOTREBIČA ALEBO V JEHO KONŠTRUKCII JE POTREBNÉ UDRŽIAVAŤ VOĽNÉ A BEZ PREKÁŽOK.

- **VAROVANIE:** NA URÝCHLENIE PROCESU ODMRAZOVANIA NEPOUŽÍVAJTE MECHANICKÉ ZARIADENIA ANI INÉ PROSTRIEDKY AKO SÚ TIE, KTORÉ SÚ ODPORÚČANÉ VÝROBCOM.

- **VAROVANIE:** NEPOŠKODZUJTE CHLADIACI OBVOD.

- **VAROVANIE:** VO VNÚTRI SKLADOVACIEHO PRIESTORU SPOTREBIČA NEPOUŽÍVAJTE ELEKTRICKÉ ZARIADENIA, POKIAĽ NEJDE O TYP, KTORÝ JE ODPORÚČANÝ VÝROBCOM.

- **VAROVANIE:** VO VNÚTRI SKLADOVACIEHO PRIESTORU SPOTREBIČA NEPOUŽÍVAJTE ELEKTRICKÉ ZARIADENIA, POKIAĽ NEJDE O TYP, KTORÝ JE ODPORÚČANÝ VÝROBCOM.

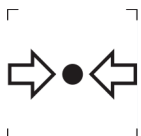

ZNAČKA ISO 7000-1701 (2004-01)
OZNAČUJE MÉDIUM POD TLAKOM.

TENTO SPOTREBIČ JE URČENÝ NA POUŽITIE V DOMÁCNOSTI A NA PODOBNÉ ÚČELY, AKO SÚ NAPRÍKLAD:

- KUCHYNKY PRE ZAMESTNANCOV V PREDAJNIACH, KANCELÁRIÁCH A INÝCH PRACOVNÝCH PROSTREDIACH;
- NA FARMÁCH A KLIENTMI HOTELOV, MOTELOV A INÝCH PROSTREDÍ REZIDENČNÉHO TYPU;
- PROSTREDIE UBYTOVANIA S RAŇAJKAMI;
- STRAVOVANIE A PODOBNÉ MALOOBCHODNÉ VYUŽITIA.

LEN NIEKTORÉ VYBRANÉ MODELY CHLADNIČIEK OBSAHUJÚ VÝROBNÍK ĽADU. ZABUDOVANÉ VÝROBNÍKY ĽADU MUSIA BYŤ NAINŠTALOVANÉ LEN VÝROBCOM ALEBO JEHO SERVISNÝM STREDISKOM.

- PRE VYBRANÉ MODELY S VÝROBNÍKOM ĽADU S PRIPOJENÍM K VODE PLATÍ: **UPOZORNENIE:** PRIPÁJA SA LEN K PRÍVODU PITNEJ VODY.
- **UPOZORNENIE:** SPOTREBIČ MUSÍ BYŤ PRIPOJENÝ PODĽA NÁVODU, ABY SA ZABRÁNILO NEBEZPEČENSTVU SPÔSOBENÉMU JEHO NESTABILITOU.
- **UPOZORNENIE:** CHLADIACI SYSTÉM OBSAHUJE CHLADIVO POD VYSOKÝM TLAKOM. NEMANIPULUJTE SO SYSTÉMOM. MUSÍ BYŤ OPRAVOVANÝ LEN KVALIFIKOVANOU OSOBOU.



VAROVANIE:

NEBEZPEČENSTVO POŽIARU/HORĽAVÉ MATERIÁLY!

OBSAHUJE CHLADIACI PLYN IZOBUTÁN

R600a

CHLADIVO

CHLADIACI IZOBUTÁN (R600a), KTORÝ JE OBSIAHNUTÝ V CHLADIACOM OKRUHU SPOTREBIČA, JE PRÍRODNÝ PLYN S VYSOKOU KOMPATIBILITOU SO ŽIVOTNÝM PROSTREDÍM, KTORÝ JE PREDSA LEN HORĽAVÝ. POČAS PREPRASY A INŠTALÁCIE SPOTREBIČA ZABRÁŇTE POŠKODENIU KOMPONENTOV CHLADIACEHO OKRUHU. CHLADIVO (R600a) JE HORĽAVÉ.

• **VAROVANIE** — CHLADNIČKY V IZOLÁCII OBSAHUJÚ CHLADIVO A CHLADIACE PLYNY. CHLADIVO A CHLADIACE PLYNY MUSIA BYŤ LIKVIDOVANÉ ODBORNE, PRETOŽE MÔŽU SPÔSOBIŤ PORANENIE OČÍ ALEBO VZNIETENIE. PRED VYKONANÍM SPRÁVNEJ LIKVIDÁCIE SA UISTITE, ČI NIE JE POTRUBIE CHLADIACEHO OKRUHU POŠKODENÉ.



SYMBOL  VAROVANIE A ZNAMENÁ TO, ŽE CHLADIVO A CHLADIACE PLYNY SÚ HORĽAVÉ.

VAROVANIE: RIZIKO POŽIARU HORĽAVÝCH MATERIÁLOV

AK BY DOŠLO K POŠKODENIU CHLADIACEHO OKRUHU:

- VYHNITE SA OTVORENÉMU OHŇU A ZDROJOM VZNIETENIA.
- DÔKLADNE VYVETRAJTE MIESTNOSŤ, V KTOREJ SA SPOTREBIČ NACHÁDZA.

JE NEBEZPEČNÉ MENIŤ ALEBO UPRAVOVAŤ SPOTREBIČ AKÝMKOL'VEK SPÔSOBOM.

AKÉKOL'VEK POŠKODENIE NAPÁJACIEHO KÁBLA MÔŽE VIESŤ K SKRATU, POŽIARU A/ALEBO ZASIAHNUTIU ELEKTRICKÝM PRÚDOM.

● **UPOZORNENIE:** CHLADIACI SYSTÉM OBSAHUJE CHLADIVO POD VYSOKÝM TLAKOM. NEMANIPULUJTE SO SYSTÉMOM. MUSÍ BYŤ OPRAVOVANÝ LEN KVALIFIKOVANOU OSOBOU.

● **UPOZORNENIE:** PRI UMIESTNENÍ SPOTREBIČA SA UISTITE, ČI NIE JE NAPÁJACÍ KÁBEL ZACHYTENÝ ALEBO POŠKODENÝ.

● **UPOZORNENIE:** NEUMIESTŇUJTE MNOHOPOČETNÉ PRENOSNÉ ZÁSUVKY ALEBO PRENOSNÉ ZDROJE NAPÁJANIA NA ZADNÚ STRANU SPOTREBIČA.



ELEKTRICKÁ BEZPEČNOSŤ

1. NAPÁJACÍ KÁBEL NESMIE BYŤ PREDLŽOVANÝ.
2. UISTITE SA, ČI NIE JE ZÁSTRČKA NAPÁJACIEHO KÁBLA POŠKODENÁ.
ROZDRVENÁ ALEBO POŠKODENÁ ZÁSTRČKA SA MÔŽE PREHRIEVAŤ A SPÔSOBIŤ POŽIAR.
3. UISTITE SA, ČI MÁTE VOĽNÝ PRÍSTUP K ZÁSTRČKE SPOTREBIČA.
4. NEŤAHAJTE ZA NAPÁJACÍ KÁBEL.

5. AK JE ELEKTRICKÁ ZÁSUVKA UVOĽNENÁ, NEPRIPÁJAJTE K NEJ ZÁSTRČKU. HROZÍ RIZIKO ZASIAHNUTIA ELEKTRICKÝM PRÚDOM ALEBO VZNIKU POŽIARU.
6. NESMIETE POUŽÍVAŤ TENTO SPOTREBIČ BEZ KRYTU VNÚTORNÉHO OSVETLENIA.
7. CHLADNIČKA JE URČENÁ LEN NA NAPÁJANIE Z JEDNEJ FÁZY STRIEDAVÉHO PRÚDU S HODNOTAMI 220~240 V/50 HZ. AK JE KOLÍSANIE NAPÄTIA V MIESTE BYDLISKA POUŽÍVATEĽA TAK VEĽKÉ, ŽE PRESAHUJE VYŠŠIE UVEDENÉ LIMITY, Z BEZPEČNOSTNÝCH DÔVODOV POUŽITE PRE CHLADNIČKU AUTOMATICKÝ NAPÄŤOVÝ REGULÁTOR S VIAC AKO 350 W.

CHLADNIČKA MUSÍ BYŤ VYBAVENÁ ŠPECIÁLNOU NAPÁJACOU ZÁSTRČKOU NAMIESTO BEŽNEJ S INÝMI ELEKTRICKÝMI SPOTREBIČMI. ZÁSTRČKA MUSÍ ZODPOVEDAŤ ZÁSUVKE S UZEMŇOVACÍM KONTAKTOM.

BEŽNÉ POUŽITIE

- V SPOTREBIČI NESKLADUJTE HORĽAVÉ PLYNY ANI TEKUTINY. HROZÍ RIZIKO EXPLÓZIE.
- V SPOTREBIČI NEPOUŽÍVAJTE INÉ ELEKTRICKÉ SPOTREBIČE (NAPR. ELEKTRICKÝ VÝROBNÍK ZMRZLINY, MIXÉRY ATĎ.).
- PRI ODPÁJANÍ SPOTREBIČA Z ELEKTRICKEJ ZÁSUVKY, VŽDY ŤAHAJTE ZA ZÁSTRČKU. NEŤAHAJTE ZA KÁBEL.
- DO BLÍZKOSTI PLASTOVÝCH DIELOV TOHTO SPOTREBIČA NEDÁVAJTE HORÚCE PREDMETY.
- NEDÁVAJTE ŽIADNE PREDMETY DO BLÍZKOSTI VZDUCHOVÝCH OTVOROV V ZADNEJ STENE.
- BALENÉ MRAZENÉ POTRAVINY SKLADUJTE V SÚLADE S POKYNNI VÝROBCU MRAZENÝCH POTRAVIN.

- MALI BY STE STRIKTNE DODRŽIAVAŤ ODPORÚČANIA TÝKAJÚCE SA SKLADOVANIA V SPOTREBIČI OD VÝROBCU. POZRITE SI PRÍSLUŠNÉ POKYNY O SKLADOVANÍ.
- DO MRAZIACEHO PRIESTORU NEDÁVAJTE SÝTENÉ ALEBO ŠUMIVÉ NÁPOJE, PRETOŽE VYTVÁRAJÚ TLAK NA NÁDOBU, KTORÁ MÔŽE EXPLODOVAŤ, ČO MÔŽE VIESŤ K POŠKODENIU SPOTREBIČA.
- NEKONZUMUJTE MRAZENÉ POKRMY IHNEĎ PO VYBRATÍ Z MRAZNIČKY, MÔŽETE SA PORANIŤ.
- NEUMIESTŇUJTE SPOTREBIČ NA PRIAME SLNEČNÉ SVETLO.
- MAJTE HORIACE SVIEČKY, LAMPY A INÉ PREDMETY S OTVORENÝM OHŇOM V DOSTATOČNEJ VZDIALENOSTI OD SPOTREBIČA, ABY STE ZABRÁNILI RIZIKU POŽIARU.
- SPOTREBIČ JE URČENÝ NA USKLADNENIE POKRMOV A/ ALEBO NÁPOJOV V BEŽNEJ DOMÁCNOSTI PODĽA POPISU V NÁVODE. SPOTREBIČ JE ŤAŽKÝ. ZVÝŠTE POZORNOSŤ PRI JEHO PREMIESTŇOVANÍ.
- NEVYBERAJTE ANI SA NEDOTÝKAJTE POLOŽIEK V PRIESTORE MRAZENIA, AK MÁTE VLHKÉ/MOKRÉ RUKY, PRETOŽE TO MÔŽE VIESŤ K PORANENIAM POKOŽKY ALEBO POPÁLENINÁM Z MRAZU.
- NIKDY NEPOUŽÍVAJTE DNO, ZÁSUVKY, DVIERKA A POD. NA STÚPANIE ALEBO AKO PODPERU.
- MRAZENÉ POTRAVINY, NESMÚ BYŤ PO ROZMRAZENÍ OPĽATOVNE ZMRAZENÉ.
- NEKONZUMUJTE ĽADOVÉ NANUKY ALEBO KOCKY ĽADU IHNEĎ PO VYBRATÍ Z MRAZNIČKY, PRETOŽE BY STE SI TAK MOHLI PORANIŤ ÚSTA A PERY.
- ABY STE ZABRÁNILI PÁDU PREDMETOV A ZRANENIU ALEBO POŠKODENIU SPOTREBIČA, NEPREŤAŽUJTE PRIEHRADKY DVIEROK ANI DO ZÁSUVIEK NEDÁVAJTE NADMERNÉ MNOŽSTVO POTRAVÍN.

INŠTALÁCIA

DÔLEŽITÉ!

- PRI PRIPOJENÍ K ELEKTRICKEJ SIETI BUĎTE OPATRNÍ, DODRŽIAVAJTE POKYNY V TOMTO NÁVODE. SPOTREBIČ VYBALTE A SKONTROLUJTE HO Z HĽADISKA VIDITEĽNÝCH POŠKODENÍ.
- AK JE SPOTREBIČ POŠKODENÝ, NEPRIPÁJAJTE HO. OZNÁMTE PRÍPADNÉ POŠKODENIE V MIESTE ZAKÚPENIA. V TOMTO PRÍPADE SI NECHAJTE OBALOVÝ MATERIÁL.
- ODPORÚČA SA POČKAŤ NIEKOĽKO HODÍN, PRED PRIPOJENÍM SPOTREBIČA, ABY SA OLEJ V KOMPRESORE USTÁLIL.
- OKOLO SPOTREBIČA ZAISTITE DOSTATOČNÉ VETRANIE, V OPAČNOM PRÍPADE MÔŽE DOCHÁDZAŤ K PREHRIEVANIU. NA DOSIAHNUTIE DOSTATOČNÉHO VETRANIA DODRŽIAVAJTE POKYNY NA INŠTALÁCIU.
- AK JE TO MOŽNÉ, ZADNÁ STENA SPOTREBIČA BY NEMALA BYŤ VEĽMI BLÍZKO STENY A NEMAL BY SA DOTÝKAŤ HORÚCICH ČASTÍ (KOMPRESOR, KONDENZÁTOR), ABY SA ZABRÁNILO RIZIKU POŽIARU, DODRŽIAVAJTE PRÍSLUŠNÉ POKYNY NA INŠTALÁCIU.
- SPOTREBIČ NESMIE BYŤ UMIESTNENÝ V BLÍZKOSTI RADIÁTOROV ALEBO SPORÁKOV.
- PO INŠTALÁCII SPOTREBIČA SA UISTITE, ČI JE SIEŤOVÁ ZÁSTRČKA ĽAHKO PRÍSTUPNÁ.
- ODLOŽTE VŠETKY OBALY MIMO DOSAHU DETÍ, PRETOŽE HROZÍ RIZIKO UDUSENIA.

ČASŤ 2: SPRÁVNE POUŽÍVANIE MRAZNIČKY

Názvy jednotlivých častí spotrebiča

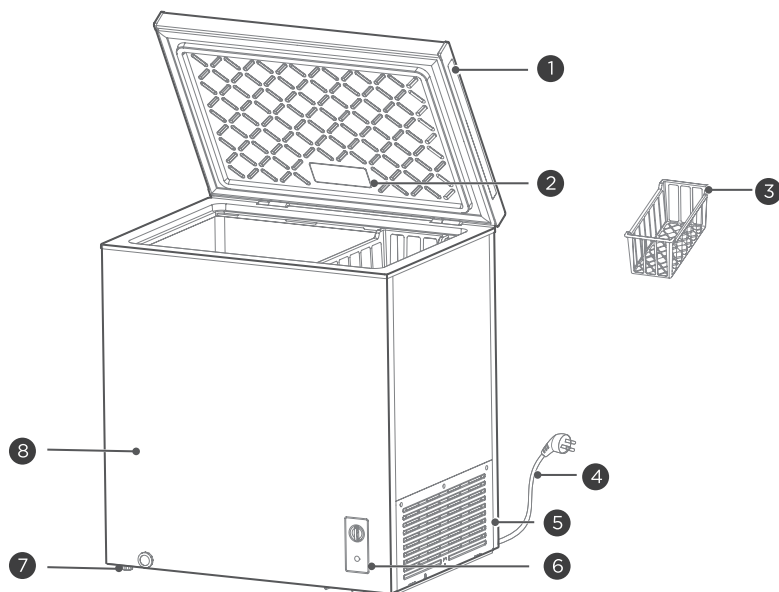

1	Rukoväť dvierok	5	Záklopka
2	Osvetlenie (voliteľné)	6	Ovládací panel teploty
3	Polícový kôš	7	Vyrovňavacia nožička
4	Napájací kábel	8	Povrch spotrebiča

(Vyššie uvedený obrázok je len orientačný. Skutočná konfigurácia bude závisieť od fyzického produktu alebo vyhlásenia distribútora)

- Mraznička dokáže udržať čerstvosť potravín po dlhú dobu pri nízkych teplotách. Používa sa hlavne na skladovanie mrazených potravín a výrobu kociek ľadu.
- Mraznička je vhodná na skladovanie mäsa, rýb, kreviet, sladkého pečiva a iných potravín, ktoré sa neskonsumujú v krátkom čase. Nie je vhodná na skladovanie tekutín vo fľašiach alebo uzavretých nádobách, ako sú fľaškové pivo alebo nápoje.
- Upozorňujeme, že potraviny sa musia skonsumovať počas doby použiteľnosti.
- Rýchlosť mrazenia produktu závisí od množstva uložených potravín a okolitej teploty. Ak naraz vložíte veľmi veľa potravín izbovej teploty, odporúča sa nastaviť regulátor teploty na maximálnu úroveň a spustiť ho na 24 hodín vopred alebo použiť na chladenie kocky ľadu. Okrem toho by sa veľké kusy potravín mali rozdeliť na malé kúsky a skladovať oddelene, aby sa zabezpečilo správne zmrazenie. V opačnom prípade niektoré časti veľkého alebo nadmerného množstva potravín nemusia správne zamrznúť, čo môže viesť k potenciálnemu znehodnoteniu.

Pripomenka:

V dôsledku opotrebovania závesu pri dlhodobom otváraní a zatváraní môže byť ovplyvnená životnosť závesu a môže dochádzať k hluku. Používateľom sa odporúča pri údržbe závesov pravidelne nanášať mazací olej, ktorý dokáže účinne eliminovať hluk a predĺžiť životnosť závesov.

Ovládací panel teploty

Ovládací panel s indikátorom:

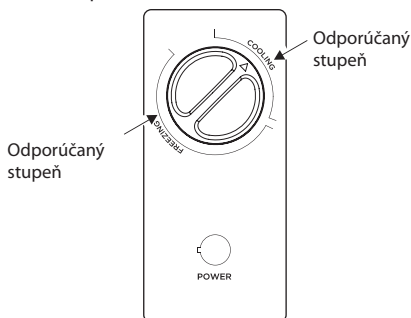

- Po zapnutí sa rozsvieti indikátor „POWER“ (zelený).
- Oblasť, kde ovládač regulátora teploty ukazuje na „COOLING“ je oblasť chladenia a „FREEZING“ je oblasť mrazenia;
- Keď otočíte ovládač regulátora teploty v smere hodinových ručičiek, teplota vo vnútri mrazničky sa zníži; Keď otočíte ovládač regulátora teploty proti smeru hodinových ručičiek, teplota vo vnútri mrazničky sa zvýši;
- Pozrite si schematický obrázok, aby ste identifikovali „odporúčany stupeň“.

(Vyššie uvedený obrázok je len orientačný. Skutočná konfigurácia bude závisieť od fyzického produktu alebo vyhlásenia distribútora)

Umiestnenie

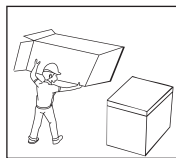

- Pred použitím spotrebiča, odstráňte všetky obalové materiály, vrátane spodných výplní, penových podložiek a pásov vo vnútri mrazničky; odtrhnite ochrannú fóliu na dverkách a tele mrazničky.

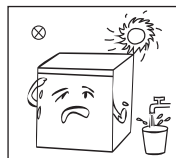

- Uchovávajte mimo dosahu tepla a vyhýbajte sa priamemu slnečnému žiareniu. Neumiestňujte spotrebič na vlhké alebo vodné miesta, aby ste predišli hrdzaveniu alebo zníženiu izolačného účinku.

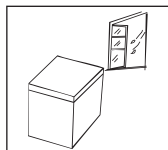

- Umiestnite mrazničku do dobre vetraného vnútorného priestoru s rovným a pevným povrchom.

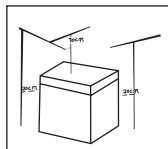

- Horný priestor mrazničky by mal byť väčší ako 70 cm a vzdialenosť medzi bokmi a zadnou časťou mrazničky a stenou by mala byť väčšia ako 20 cm, aby sa uľahčilo otváranie a zatváranie dvierok mrazničky a odvod tepla.

Výmena svetla

LED svetlo musí vymeniť odborník od výrobcu, jeho oddelenia údržby alebo iných podobných oddelení.

(Vyššie uvedené sú len orientačné a skutočná konfigurácia bude podliehať skutočnému nákupu alebo vyjadreniu predajcu)

Spustenie prevádzky spotrebiča

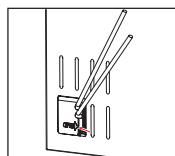

- Vezmite nástroj (plochý skrutkovač alebo podobný nástroj), vložte ho do medzery v polohe šípky na obrázku a jemne ho vypáčte smerom von, aby ste otvorili kryt.

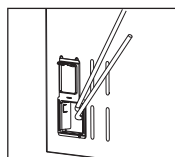

- Po otvorení je mraznička taká, ako je znázornené na obrázku. Potom vytiahnite elektrické vedenie z otvoru;

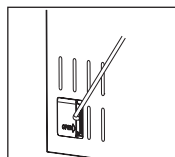

- Po vybratí elektrického vedenia opäť zakryte kryciu dosku.

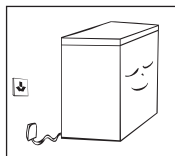

- Po preprave nechajte mrazničku stáť aspoň 2 hodiny pred pripojením k napájaciemu zdroju, v opačnom prípade môže dôjsť k zníženiu výkonu alebo poškodeniu mrazničky. Pred uložením čerstvých alebo mrazených potravín do mrazničky spustite mrazničku na 2 až 3 hodiny; v horúcich letných dňoch by používatelia mali mrazničku spustiť na 4 hodiny vopred. Počas výpadku prúdu alebo čistenia by mali používatelia vytiahnuť zástrčku zo zásuvky a po 5-minútovom intervale ju znova zapojiť v prípade, že nepretržitý štart poškodí kompresor.

(Vyššie uvedené sú len orientačné a skutočná konfigurácia bude podliehať skutočnému nákupu alebo vyjadreniu predajcu)

Tipy na úsporu energie

- Spotřebič by mal byť umiestnený v najchladnejšej časti miestnosti, ďaleko od zariadení produkujúcich teplo alebo vykurovacích potrubí a mimo priameho slnečného žiarenia. Pred vložením do spotrebiča nechajte horúce potraviny vychladnúť na izbovú teplotu. Preťaženie spotrebiča núti kompresor pracovať dlhšie. Potraviny, ktoré zmrazujú príliš pomaly, môžu stratiť kvalitu alebo sa pokaziť. Potraviny pred vložením do spotrebiča riadne zabaľte a utrite dosucha. Tým sa zníži tvorba námrazy vo vnútri spotrebiča. Vnútorý priestor spotrebiča by nemal byť vyložený hliníkovou fóliou, voskovým papierom alebo papierovou utierkou. Vložky narúšajú cirkuláciu studeného vzduchu, čo znižuje účinnosť spotrebiča. Usporiadajte a označujte potraviny, aby ste znížili otváranie dvierok a zdĺhavé vyhľadávanie. Vyberte toľko potravín, koľko potrebujete naraz a čo najskôr zatvorte dvierka.

ČASŤ 3: ÚDRŽBA MRAZNIČKY

Čistenie

- Prach za spotrebičom a na zemi sa musí včas odstrániť, aby sa zlepšil chladiaci efekt a ušetrila sa energia.
- Pravidelne kontrolujte tesnenie dvierok, aby ste sa uistili, že na ňom nie sú žiadne nečistoty. Očistite tesnenie dvierok mäkkou handričkou navlhčenou v mydlovej vode alebo zriedenom saponáte.
- Vnútrotný priestor spotrebiča by sa mal pravidelne čistiť, aby nevznikal zápach.
- Pred čistením vnútorného priestoru spotrebiča vypnite napájanie, vyberte všetky potraviny, závesné koše a nádoby.
- Na čistenie vnútorného priestoru spotrebiča použite mäkkú handričku alebo špongiu s dvoma polievkovými lyžicami jedlej sódy a litrom teplej vody. Potom opláchnite vodou a utrite dočista. Po vyčistení otvorte dvierka a pred zapnutím nechajte prirodzene vyschnúť.
- Miesta, ktoré sa v spotrebiči ťažko čistia (ako sú úzke štrbiny, medzery alebo rohy), sa odporúčajú pravidelne utierať mäkkou utierkou, mäkkou kefou atď. a v prípade potreby v kombinácii s niektorými pomocnými nástrojmi (ako napr. tenké tyčinky), aby sa v týchto oblastiach nehromadili žiadne nečistoty alebo baktérie.
- Nepoužívajte mydlo, saponát, čistiaci prášok, sprejový čistič atď., pretože môžu spôsobiť zápach vo vnútri spotrebiča alebo kontamináciu potravín.
- Vyčistite závesný kôš mäkkou utierkou namočenou v mydlovej vode alebo zriedenom čistiacom prostriedku a potom ho osušte mäkkou handričkou alebo prirodzene vysušte na vzduchu.
- Vonkajší povrch spotrebiča utrite mäkkou utierkou navlhčenou v mydlovej vode, saponáte atď. a potom utrite dosucha.
- Nepoužívajte tvrdé kefy, čistiace ocelové špongie, drôtené kefy, abrazívne prostriedky (ako sú zubné pasty), organické rozpúšťadlá (ako je alkohol, acetón, banánový olej atď.), vriacu vodu, kyslé alebo alkalicke prvky, ktoré môžu poškodiť povrch spotrebiča a jeho vnútrotný priestor. Vriaca voda a organické rozpúšťadlá ako benzén môžu deformovať alebo poškodiť plastové časti.
- V priebehu čistenia neoplachujte čistené povrchy priamo vodou ani inými tekutinami, aby ste predišli skratom alebo neovplyvnili elektrickú izoláciu po ponorení do vody.



Pri odmrazovaní a čistení najskôr odpojte spotrebič od elektrickej siete.

Odmrazovanie

- Mraznička sa odmrazuje manuálne.
Pred rozmrazovaním odpojte mrazničku a otvorte dverka mrazničky, vyberte potraviny a policový kôš; Otvorte odtokový otvor a odtokový otvor (a umiestnite nádobu na vodu k odtokovému otvoru); námraza vo vnútornom priestore spotrebiča sa prirodzene roztopí, utrite rozmrazenú vodu suchou mäkkou utierkou. Keď námraza zmäkne, na urýchlenie procesu odmrazovania možno použiť škrabku na ľad.
- Pred vybratím príslušenstva vyberte pokrmy a uložte ich na chladné miesto pri rozmrazovaní.



Na urýchlenie odmrazovania sa nesmú použiť iné mechanické zariadenia alebo iné prostriedky okrem tých, ktoré odporúča výrobca. Nepoškodzuje chladiaci okruh.

Keď je spotrebič mimo prevádzky

- V prípade výpadku dodávky elektrickej energie: Aj keď je to v lete, môžu potraviny v spotrebiči zostať niekoľko hodín; počas výpadku dodávky elektrickej energie je potrebné skrátiť časy otvárania dveriek a do spotrebiča sa už nesmú vkladať žiadne čerstvé potraviny.
- Dlhodobé nepoužívanie: Z dôvodu čistenia odpojte mrazničku, ktorú ste dlhší čas nepoužívali a nechajte dverka otvorené, aby ste sa vyhli nepríjemnému zápachu.
- Pri premiestňovaní spotrebiča: Počas prepravy mrazničku neprevracajte, neprenášajte vodorovne ani ňou netraste. Uhol sklonu počas prepravy by nemal presiahnuť 45°. Počas pohybu nechyťajte dverka ani závesy.



Po zapnutí mrazničky je najlepšie ju používať nepretržite a za normálnych okolností mrazničku neprestávajú používať, aby ste neovplyvnili životnosť.

ČASŤ 4: ODSTRÁNENIE MOŽNÝCH PROBLÉMOV

Niektoré z nasledujúcich jednoduchých problémov sa môžete pokúsiť vyriešiť sami. Ak nedôjde k zlepšeniu, kontaktujte servisné stredisko.

Spotrebič nefunguje.	Skontrolujte, či je mraznička pripojená k elektrickému napájaniu; Skontrolujte, či napätie nie je veľmi nízke; Skontrolujte, či je ovládač na reguláciu teploty v prevádzkovej oblasti; Skontrolujte, či nedošlo k výpadku napájania alebo nebol spustený vypínací obvod.
Cítiť zápach.	Potraviny so zápachom musia byť pevne zabalené; Skontrolujte, či nie sú niektoré potraviny pokazené; Skontrolujte, či nie je potrebné vyčistiť vnútorný priestor spotrebiča.
Dlhodobá prevádzka kompresora.	Je normálne, že mraznička je v prevádzke dlhší čas v lete, keď je okolitá teplota vyššia; Nevkladajte do mrazničky veľa veľa potravín naraz; Nedávajte do mrazničky potraviny, kým nevychladnú; Časté otváranie dvierok mrazničky; Hrubá vrstva námrazy (je potrebné odmraziť).
Svetlo spotrebiča nefunguje.	Skontrolujte, či je spotrebič pripojený k zdroju napájania a či nie je poškodené osvetlenie.
Dvierka mrazničky sa nedajú správne zatvoriť.	Na dvierkach mrazničky sú prilepené obaly potravín; V spotrebiči je umiestnených veľa veľa potravín; Spotrebič nie je vyrovnaný.
Hlasný zvuk.	Skontrolujte, či je podlaha rovná a či je spotrebič stabilne umiestnený. Skontrolujte, či je príslušenstvo umiestnené na správnych miestach.
Je komplikované otvoriť mrazničku na krátky čas.	Po ochladení bude medzi vnútornou a vonkajšou časťou mrazničky rozdiel tlaku, čo spôsobí prechodné ťažkosti pri otváraní dvierok. Ide o normálny fyzikálny jav.
Nadmerné teplo na bočnej stene. Kondenzácia vlhkosti na povrchu mrazničky.	Keď je mraznička v prevádzke, vonkajší povrch spotrebiča generuje teplo, dokonca generuje viac tepla v počiatočných fázach prevádzky a v letnom období. Je to spôsobené rozptylom tepla kondenzátora a je to normálny jav. Keď je vlhkosť prostredia vysoká, na povrchu spotrebiča a tesnení dvierok môže dochádzať ku kondenzácii, čo je normálny jav. Utrite dosucha suchým uterákom.
Zvuk prúdenia vzduchu Bzučanie Cvakanie	Chladivo cirkulujúce v chladiacom potrubí bude produkovať zvuk erupcie a chrčanie, čo je normálny zvuk a neovplyvní chladiaci efekt. Kompresor počas prevádzky vydáva bzučiaci zvuk a zvuk je hlasný pri spúšťaní alebo zastavení prevádzky kompresora. Elektromagnetický ventil alebo elektrický prepínací ventil bude vydávať cvakavý zvuk, čo je normálny jav a neovplyvní jeho použitie.

Tabuľka 1: Klimatické triedy

Trieda	Symbol	Rozsah okolitej teploty v °C
Rozšírené mierne pásmo	SN	od +10 do +32
Mierne pásmo	N	od +16 do +32
Subtropické pásmo	ST	od +18 do +38
Tropické pásmo	T	od +18 do +43

Rozšírené mierne pásmo:

toto chladiace zariadenie je určené na použitie pri okolitých teplotách od 10 °C do 32 °C;

Mierne pásmo:

toto chladiace zariadenie je určené na použitie pri okolitých teplotách od 16 °C do 32 °C;

Subtropické pásmo:

toto chladiace zariadenie je určené na použitie pri okolitých teplotách od 18 °C do 38 °C;

Tropické pásmo:

toto chladiace zariadenie je určené na použitie pri okolitých teplotách od 18 °C do 43 °C;

Ak chladnička na víno funguje mimo klimatickej triedy (rozsah teplôt okolia), pre ktorú je dimenzovaná, nemusí byť schopná udržiavať uspokojivé vonkajšie teploty.

Špeciálne pre nový európsky štandard

Objednané diely v nasledujúcej tabuľke je možné získať z kanála:

Objednaný diel	Poskytuje	Minimálny čas potrebný na poskytnutie
termostaty	Profesionálny personál údržby	Minimálne 7 rokov po uvedení posledného modelu na trh
snímače teploty	Profesionálny personál údržby	Minimálne 7 rokov po uvedení posledného modelu na trh
dosky s plošnými spojmi	Profesionálny personál údržby	Minimálne 7 rokov po uvedení posledného modelu na trh
svetelné zdroje	Profesionálny personál údržby	Minimálne 7 rokov po uvedení posledného modelu na trh
rukoväte dvierok	Profesionálne opravovne a koneční používatelia	Minimálne 7 rokov po uvedení posledného modelu na trh
závesy dvierok	Profesionálne opravovne a koneční používatelia	Minimálne 7 rokov po uvedení posledného modelu na trh
regály	Profesionálne opravovne a koneční používatelia	Minimálne 7 rokov po uvedení posledného modelu na trh
koše	Profesionálne opravovne a koneční používatelia	Minimálne 7 rokov po uvedení posledného modelu na trh
tesnenia dvierok	Profesionálne opravovne a koneční používatelia	Minimálne 10 rokov po uvedení posledného modelu na trh

- Najkratšia lehota na poskytnutie popredajných náhradných dielov je 15 pracovných dní.
- Informácie o modeli a identifikáciu modelu v databáze produktov možno získať naskenovaním webového odkazu na QR kód (ak je k dispozícii) na štítku energetickej účinnosti produktu.

Vážení zákazníci:

1. Ak chcete produkt vrátiť alebo vymeniť, kontaktujte predajcu, od ktorého ste ho kúpili.
(Nezabudnite si priniesť faktúru za nákup)
2. Ak sa váš produkt pokazí a je potrebné ho opraviť, kontaktujte poskytovateľa popredajného servisu.

Telefón:

E-mailová adresa:

Pokyny ku skladovaniu

Rešpektujte prosím nasledujúce pokyny , aby nedošlo ku kontaminácii potravín

- Dlhé otváranie dvierok môže spôsobiť výrazné zvýšenie teploty v oddieloch spotrebiča.
- Pravidelne čistite povrchy , ktoré môžu prísť do styku s potravinami a prístupnými drenážnymi systémami .
- Surové mäso a ryby umiestnite do vhodných nádob v chladničke, aby sa nedostali do kontaktu s inými potravinami ani na ne nekvapala.
- **Dvojhviezdičkové priestory pre mrazené potraviny sú vhodné pre skladovanie vopred zmrazených potravín , skladovanie alebo výrobu zmrzliny a výrobu kociek ľadu.
- *Jedno -, dvoch** - a trojhviezdičkové ***priestory nie sú vhodné pre zmrazovanie čerstvých potravín.

Č.	TYP priestoru	Cieľová teplota skladovania [°C]	Vhodné potraviny
1	Chladnička	+2 ~ +8	Vajcia, varené pokrmy, balené potraviny, ovocie a zelenina, mliečne výrobky, koláče, nápoje a iné potraviny, ktoré nie sú vhodné na mrazenie.
2	(***)*- Mraznička	≤ -18	Morské plody (ryby, krevety, mäkkýše), čerstvé výrobky zo sladkovodných rýb a mäsové výrobky (odporúčaná doba sú 3 mesiace, čím je doba skladovania dlhšia, tým je horšia chuť a nutričné hodnoty), vhodné pre čerstvé zmrazené potraviny.
3	***- Mraznička	≤ -18	Morské plody (ryby, krevety, mäkkýše), čerstvé výrobky zo sladkovodných rýb a mäsové výrobky (odporúčaná doba sú 3 mesiace, čím je doba skladovania dlhšia, tým je horšia chuť a nutričné hodnoty), vhodné pre čerstvé zmrazené potraviny.
4	** - Mraznička	≤ -12	Morské plody (ryby, krevety, mäkkýše), čerstvé výrobky zo sladkovodných rýb a mäsové výrobky (odporúčaná doba sú 2 mesiace, čím je doba skladovania dlhšia, tým je horšia chuť a nutričné hodnoty), nie je vhodné pre čerstvé zmrazené potraviny.
5	*- Mraznička	≤ -6	Morské plody (ryby, krevety, mäkkýše), čerstvé výrobky zo sladkovodných rýb a mäsové výrobky (odporúčaná doba je 1 mesiac, čím je doba skladovania dlhšia, tým je horšia chuť a nutričné hodnoty), nie je vhodné pre čerstvé zmrazené potraviny.

6	0 - hviezdíček	-6 ~ 0	Čerstvé bravčové mäso, hovädzie mäso, ryby, kuracie mäso, niektoré balené spracované potraviny atď. (Odporúča sa konzumovať v ten istý deň, pokiaľ možno neskladovať dlhšie ako 3 dni). Čiastočne zabalené spracované potraviny (nezamŕzajúce potraviny)
7	Chladenie	-2 ~ +3	Čerstvé/mrazené bravčové mäso, hovädzie mäso, kuracie mäso, čerstvé výrobky zo sladkovodných rýb, atď. (7 dní pri teplote pod 0 °C a pri teplote nad 0 °C sa odporúča konzumovať v ten istý deň, pokiaľ možno neskladovať dlhšie ako 2 dni). Morské plody (pri teplote pod 0 °C skladovať 15 dní, neodporúča sa skladovať pri teplote nad 0 °C).
8	Čerstvé potraviny	0 ~ +4	Čerstvé bravčové mäso, hovädzie mäso, ryby, kuracie mäso, varené potraviny, atď. (Odporúča sa konzumovať v ten istý deň, pokiaľ možno neskladovať dlhšie ako 3 dni).
9	Víno	+5 ~ +20	Červené víno, biele víno, šumivé víno atď.

Poznámka: Uchovávajúte rôzne potraviny podľa priestorov alebo cieľovej teploty skladovania zakúpených výrobkov.

- Ak necháte chladiaci spotrebič dlhší čas prázdny, vypnite ho, odmrzajte, vyčistite, vysušte a nechajte dvierka otvorené, aby ste tak zabránili tvorbe plesní v spotrebiči.

ČASŤ 5: INFORMAČNÝ LIST

Informačný list

PHILCO 

DELEGOVANÉ NARIADENIE KOMISIE (EÚ) 2019/2016, pokiaľ ide o energetické označovanie chladiacich spotrebičov

Názov alebo ochranná známka výrobcu: PHILCO

Adresa výrobcu: PHILCO, U Sanitasy 1621, 25101 Říčany, CZ

Identifikačná značka modelu: PCF 99 EM JOKER

Typ chladiaceho zariadenia:

Spotrebič s nízkym hlukom:	Nie	Typ spotrebiča:	voľne stojaci
Zariadenie na skladovanie vína:	Nie	Ostatné chladiace spotrebiče:	Áno

Základné špecifikácie:

Parameter	Hodnota	Parameter	Hodnota
Rozmery v mm	Výška	Celkový objem (dm ³ alebo l)	99
	Šírka		
	Hĺbka		
Index energetickej účinnosti (EEI)	100	Trieda energetickej účinnosti*	E
Akustický zvuk emisie hluku (dB(A) re 1 pW)	38	Trieda akustických emisií hluku	C
Ročná spotreba energie (kWh/rok)	169	Klimatická trieda:	rozšírená mierna, mierna, subtropická
Minimálna okolitá teplota (° C), pre ktorú je chladiace zariadenie vhodné	10	Maximálna okolitá teplota (° C), pre ktorú je chladiace zariadenie je vhodné	38
Nastavenie spotrebiča na zimu	Nie		

Špecifikácia priestoru:

Typ priestoru	Parametre a hodnoty chladiaceho priestoru				
	Objem spotrebiča (dm ³ alebo l)	Odporúčané nastavenie teploty pre optimalizované skladovanie potravín (°C) Tieto nastavenia nesmú odporovať podmienkam skladovania stanoveným v tabuľke 3 prílohy IV	Mraziaca kapacita (kg/24h)	Typ odmrazovania: (auto-odmrazovanie = A manuálne odmrazovanie = M)	
Komora/špajza	Nie	-	-	-	
Skladovanie vína	Nie	-	-	-	
Pivničný priestor	Nie	-	-	-	
Čerstvé potraviny	Nie	-	-	-	
Chladenie	Nie	-	-	-	
0-hviezdičiek alebo výrobník ľadu	Nie	-	-	-	
1-hviezdička	Nie	-	-	-	
2-hviezdičky	Nie	-	-	-	
3-hviezdičky	Nie	-	-	-	
4-hviezdičky	Nie	-	-	-	
2-hviezdičkový priestor	Nie	-	-	-	
Zásuvka s meniacou sa teplotou	4- hviezdičkové	99,0	+4 alebo -18	4,5	M

Pre 4-hviezdičkový priestor

Funkcia rýchleho zmrazenia	Nie
----------------------------	-----

Parametre svetelného zdroja:

Typ svetelného zdroja	-
Trieda energetickej účinnosti	-

Minimálna doba trvania záruky ponúkanej výrobcem: 24 mesiacov

Dodatkové informácie:

Odkaz na webovú stránku výrobcu, kde možno nájsť údaje podľa bodu 4 písm. a) prílohy k nariadeniu Komisie (EÚ) 2019/2019: <https://www.fastcr.cz/>

* A (najvyššia účinnosť) až G (najnižšia účinnosť)

SK - 20

Informačný list

PHILCO 

DELEGOVANÉ NARIADENIE KOMISIE (EÚ) 2019/2016, pokiaľ ide o energetické označovanie chladiacich spotrebičov

Názov alebo ochranná známka výrobcu: PHILCO

Adresa výrobcu: PHILCO, U Sanitatu 1621, 25101 Říčany, CZ

Identifikačná značka modelu: PCF 142 EMI JOKER

Typ chladiaceho zariadenia:

Spotrebič s nízkym hlukom:	Nie	Typ spotrebiča:	voľne stojaci
Zariadenie na skladovanie vína:	Nie	Ostatné chladiace spotrebiče:	Áno

Základné špecifikácie:

Parameter	Hodnota	Parameter	Hodnota
Rozmery v mm	Výška	Celkový objem (dm ³ alebo l)	143
	Šírka		
	Hĺbka		
Index energetickej účinnosti (EEI)	100	Trieda energetickej účinnosti*	E
Akustický zvuk emisie hluku (dB(A) re 1 pW)	40	Trieda akustických emisií hluku	C
Ročná spotreba energie (kWh/rok)	182	Klimatická trieda:	rozšírená mierna, mierna, subtropická
Minimálna okolitá teplota (°C), pre ktorú je chladiace zariadenie vhodné	10	Maximálna okolitá teplota (°C), pre ktorú je chladiace zariadenie je vhodné	38
Nastavenie spotrebiča na zimu	Nie		

Špecifikácia priestoru:

Typ priestoru	Parametre a hodnoty chladiaceho priestoru				
	Objem spotrebiča (dm ³ alebo l)	Odporúčané nastavenie teploty pre optimalizované skladovanie potravín (°C) Tieto nastavenia nesmú odporovať podmienkam skladovania stanoveným v tabuľke 3 prílohy IV	Mraziaca kapacita (kg/24h)	Typ odmrazovania: (auto-odmrazovanie = A manuálne odmrazovanie = M)	
Komora/špajza	Nie	-	-	-	
Skladovanie vína	Nie	-	-	-	
Pivničný priestor	Nie	-	-	-	
Čerstvé potraviny	Nie	-	-	-	
Chladenie	Nie	-	-	-	
0-hviezdiček alebo výrobník ľadu	Nie	-	-	-	
1-hviezdička	Nie	-	-	-	
2-hviezdičky	Nie	-	-	-	
3-hviezdičky	Nie	-	-	-	
4-hviezdičky	Nie	-	-	-	
2-hviezdičkový priestor	Nie	-	-	-	
Zásuvka s meniacou sa teplotou	4- hviezdičkové	143,0	-18	6,5	M

Pre 4-hviezdičkový priestor

Funkcia rýchleho zmrazenia: Nie

Parametre svetelného zdroja:

Typ svetelného zdroja	-
Trieda energetickej účinnosti	-

Minimálna doba trvania záruky ponúkanej výrobcom: 24 mesiacov

Dodatočné informácie:

Odkaz na webovú stránku výrobcu, kde možno nájsť údaje podľa bodu 4 písm. a) prílohy k nariadeniu Komisie (EÚ) 2019/2019: <https://www.fastcr.cz/>

* A (najvyššia účinnosť) až G (najnižšia účinnosť)

SK - 21

Informačný list

PHILCO 

DELEGOVANÉ NARIADENIE KOMISIE (EÚ) 2019/2016, pokiaľ ide o energetické označovanie chladiacich spotrebičov

Názov alebo ochranná známka výrobcu: PHILCO

Adresa výrobcu: PHILCO, U Sanitatu 1621, 25101 Říčany, CZ

Identifikačná značka modelu: PCF 198 EMI JOKER

Typ chladiaceho zariadenia:

Spotrebič s nízkym hlukom:	Nie	Typ spotrebiča:	voľne stojaci
Zariadenie na skladovanie vína:	Nie	Ostatné chladiace spotrebiče:	Áno

Základné špecifikácie:

Parameter	Hodnota	Parameter	Hodnota
Rozmery v mm	Výška	Celkový objem (dm ³ alebo l)	198
	Šírka		
	Hĺbka		
Index energetickej účinnosti (EEI)	100	Trieda energetickej účinnosti*	E
Akustický zvuk emisie hluku (dB(A) re 1 pW)	41	Trieda akustických emisií hluku	C
Ročná spotreba energie (kWh/rok)	200	Klimatická trieda:	rozšírená mierna, mierna, subtropická
Minimálna okolitá teplota (°C), pre ktorú je chladiace zariadenie vhodné	10	Maximálna okolitá teplota (°C), pre ktorú je chladiace zariadenie je vhodné	38
Nastavenie spotrebiča na zimu	Nie		

Špecifikácia priestoru:

Typ priestoru	Parametre a hodnoty chladiaceho priestoru				
	Objem spotrebiča (dm ³ alebo l)	Odporúčané nastavenie teploty pre optimalizované skladovanie potravín (°C) Tieto nastavenia nesmú odporovať podmienkam skladovania stanoveným v tabuľke 3 prílohy IV	Mraziaca kapacita (kg/24h)	Typ odmrazovania: (auto-odmrazovanie = A manuálne odmrazovanie = M)	
Komora/špajza	Nie	-	-	-	
Skladovanie vína	Nie	-	-	-	
Pivničný priestor	Nie	-	-	-	
Čerstvé potraviny	Nie	-	-	-	
Chladenie	Nie	-	-	-	
0-hviezdiček alebo výrobnik ľadu	Nie	-	-	-	
1-hviezdička	Nie	-	-	-	
2-hviezdičky	Nie	-	-	-	
3-hviezdičky	Nie	-	-	-	
4-hviezdičky	Nie	-	-	-	
2-hviezdičkový priestor	Nie	-	-	-	
Zásuvka s meniacou sa teplotou	4- hviezdičkové	198,0	+4 alebo -18	9,0	M

Pre 4-hviezdičkový priestor

Funkcia rýchleho zmrazenia	Nie
----------------------------	-----

Parametre svetelného zdroja:

Typ svetelného zdroja	-
Trieda energetickej účinnosti	-

Minimálna doba trvania záruky ponúkanej výrobcom: 24 mesiacov

Dodatočné informácie:

Odkaz na webovú stránku výrobcu, kde možno nájsť údaje podľa bodu 4 písm. a) prílohy k nariadeniu Komisie (EÚ) 2019/2019: <https://www.fastcr.cz/>

* A (najvyššia účinnosť) až G (najnižšia účinnosť)

TECHNICKÉ INFORMÁCIE

Technické informácie sa nachádzajú na typovom štítku na vnútornej strane spotrebiča a na energetickom štítku. QR kód, na dodanom energetickom štítku, obsahuje odkaz na registráciu spotrebiča v databáze EÚ Eprel.

INFORMÁCIE O TESTOVANÍ

Dodané zariadenie je v súlade s EcoDesign a EN 62552-1:2020, EN 62552-2:2020, EN 62552-3:2020; EN IEC 60704-1:2021, EN 60704-2-14:2013+A11:2015+A1:2019 TRF 11123A:2021 Rev. 00:2021 . Požiadavky na prístup vzduchu pre správnu prevádzku prístroja, minimálna vzdialenosť od steny a rozmery prístroja, sú súčasťou tohto návodu. V prípade ďalších otázok sa obráťte na výrobcu.

STAROSTLIVOSŤ O ZÁKAZNÍKA A SERVIS

Vždy používajte iba originálne náhradné diely.

Označenie modelu a sériové číslo nájdete na typovom štítku. Polohu typového štítku je možné zmeniť bez predchádzajúceho upozornenia.

Originálne náhradné diely pre niektoré konkrétne komponenty sú k dispozícii minimálne 7 alebo 10 rokov. Závisí to od typu komponentu a od uvedenia posledného spotrebiča daného modelu na trh.

Pri kontaktovaní nášho autorizovaného servisu majte k dispozícii modelové označenie, sériové číslo a popis chyby.

Pre stiahnutie dokumentov navštívte www.philco.sk.

Pre nahlásenie poruchy a získanie ďalších servisných informácií navštívte www.philco.sk/servisne-miesta.

Zmeny vyhradené bez predchádzajúceho upozornenia.

POKYNY A INFORMÁCIE TÝKAJÚCE SA LIKVIDÁCIE POUŽITÝCH OBALOVÝCH MATERIÁLOV

Obalové materiály zlikvidujte na verejnom mieste pre likvidáciu odpadu.

LIKVIDÁCIA POUŽITÝCH ELEKTRICKÝCH A ELEKTRONICKÝCH SPOTREBIČOV



Význam symbolu na výrobku, jeho príslušenstve alebo obale znamená, že s týmto výrobkom nesmie byť zaobchádzané ako s komunálnym odpadom. Tento výrobok zlikviduje na príslušnom zbernom mieste pre recykláciu odpadu z elektrických a elektronických zariadení. Poprípade je možné v niektorých štátoch Európskej únie alebo iných európskych štátoch vrátiť svoje výrobky miestnemu predajcovi, v prípade kúpy podobného nového výrobku. Správna likvidácia tohto výrobku pomôže ušetriť cenné prírodné zdroje a pomôcť pri prevencii prípadného negatívneho vplyvu na životné prostredie a ľudské zdravie, ku ktorému by mohlo dôjsť v dôsledku nesprávnej likvidácie odpadu. Podrobnejšie informácie získate od miestneho úradu alebo v najbližšom stredisku pre zber odpadu. Nesprávna likvidácia tohto typu odpadu môže podliehať vnútroštátnym predpisom o pokutách.

Pre podnikateľské subjekty v Európskej únii

Ak chcete zlikvidovať elektrické alebo elektronické zariadenie, vyžiadať si potrebné informácie od svojho predajcu alebo dodávateľa.

Likvidácia v iných štátoch mimo Európskej únie

Ak chcete zlikvidovať tento výrobok, vyžiadať si nevyhnutné informácie o správnom spôsobe likvidácie od miestnych úradov alebo svojho predajcu.



Tento výrobok spĺňa všetky základné požiadavky nariadenia EÚ, ktoré sa naň vzťahujú.

Zmeny v texte, dizajne a technických údajoch sa môžu vyskytnúť bez predchádzajúceho upozornenia a vyhradzuje si právo vykonať tieto zmeny.

Originál tohto návodu na obsluhu je v českom jazyku.

ZAMRAŻARKA

INSTRUKCJA OBSŁUGI

PHILCO



Famous for Quality the World Over

PCF 99 EM JOKER

PCF 142 EMI JOKER

PCF 198 EMI JOKER

Szanowny kliencie,

Dziękujemy za zakup produktu marki PHILCO. Aby twoje urządzenie dobrze Ci służyło, przeczytaj wszystkie wskazówki zamieszczone w niniejszej instrukcji obsługi.

SPIS TREŚCI

CZĘŚĆ 1: INSTRUKCJE BEZPIECZEŃSTWA	2
CZĘŚĆ 2: PRAWIDŁOWE UŻYTKOWANIE ZAMRAŻARKI	10
Nazwy poszczególnych części urządzenia.....	10
Panel sterowania temperaturą.....	11
Lokalizacja.....	11
Wymiana światła.....	12
Rozpoczęcie pracy urządzenia	12
Wskazówki dotyczące oszczędzania energii	13
CZĘŚĆ 3: KONSERWACJA ZAMRAŻARKI	14
Czyszczenie	14
Rozmrażanie.....	15
Gdy urządzenie nie jest używane.....	15
CZĘŚĆ 4: ROZWIĄZYWANIE MOŻLIWYCH PROBLEMÓW	16
Tabela 1: Klasy klimatyczne	17
Specjalnie dla nowego europejskiego standardu.....	17
Wskazówki dotyczące przechowywania.....	18
CZĘŚĆ 5: ARKUSZ INFORMACYJNY	20
INFORMACJE TECHNICZNE	23
INFORMACJE O TESTACH.....	23
OBSŁUGA I OBSŁUGA KLIENTA	23
WSKAZÓWKI I INFORMACJE O POSTĘPOWANIU ZE ZUŻYTYM OPAKOWANIEM	24
LIKwidACJA ZUŻYTYCH URZĄDZEŃ ELEKTRYCZNYCH I ELEKTRONICZNYCH.....	24



Urządzenie zostało przetestowane zgodnie z rozporządzeniami Unii Europejskiej. Urządzenie odpowiada zasadom bezpieczeństwa obowiązującym dla urządzeń elektrycznych w Unii Europejskiej.

CZĘŚĆ 1: INSTRUKCJE BEZPIECZEŃSTWA



W CELU BEZPIECZEŃSTWA I PRAWIDŁOWEGO STOSOWANIA PRZED INSTALACJĄ I PIERWSZYM UŻYCIEM URZĄDZENIA PROSIMY UWAŻNIE PRZECZYTAĆ NINIEJSZĄ INSTRUKCJĘ, W TYM WSKAZÓWKI I OSTRZEŻENIA. ABY ZAPOBIEGAĆ NIEPOŻĄDANYM BŁĘDOM I WYPADKOM, WAŻNE JEST ZAPEWNIENIE, ŻE WSZYSTKIE OSOBY KORZYSTAJĄCE Z URZĄDZENIA ZOSTAŁY POINFORMOWANE O FUNKCJONOWANIU I BEZPIECZEŃSTWIE.

ZACHOWAJ INSTRUKCJĘ W PRZYPADKU SPRZEDAŻY URZĄDZENIA I UPEWNIJ SIĘ, ŻE NINIEJSZA INSTRUKCJA POZOSTAJE W URZĄDZENIU, ABY MOŻNA BYŁO Z NIEGO KORZYSTAĆ PRZEZ CAŁY OKRES UŻYTKOWANIA. ZE WZGLĘDÓW BEZPIECZEŃSTWA I W CELU OCHRONY MIENIA NALEŻY POSTĘPOWAĆ ZGODNIE Z INSTRUKCJAMI W TEJ INSTRUKCJI OBSŁUGI, PONIEWAŻ PRODUCENT NIE PONOSI ODPOWIEDZIALNOŚCI ZA SZKODY PRZYCZYNIONE NIEPRZESTRZEGANIEM TEJ INSTRUKCJI.

- TO URZĄDZENIE MOGĄ UŻYWAĆ DZIECI DO 8 LAT I OSOBY ZE ZMNIJSZONYMI FIZYCZNYMI, SENSORYCZNYMI I UMYSŁOWYMI UMIEJĘTNOŚCIAMI, ALBO BEZ DOSTATECZNYCH UMIEJĘTNOŚCI, KIEDY SĄ ONE POD DOZOREM ALBO BYŁY NAUCZONE JAK POPRAWNIE I BEZPIECZNIE UŻYWAĆ URZĄDZENIE I ZROZUMIELI MOŻLIWE RYZYKA.
- DZIECI W WIEKU OD 3 DO 8 LAT MOGĄ WKŁADAĆ I WYJMOWAĆ ŻYWNOŚĆ Z URZĄDZEŃ CHŁODNICZYCH.
- DZIECI NIE MOGĄ SIĘ BAWIĆ Z URZĄDZENIEM.
- CZYSZCZENIE I KONSERWACJĘ NIE MOGĄ DZIECI WYKONYWAĆ BEZ NADZORU.

- JEŚLI PRZEWÓD ZASILAJĄCY JEST USZKODZONY, NALEŻY WYMIENIĆ GO PRZEZ PROFESJONALNE CENTRUM USŁUG, ABT ZAPOBIEGAĆ SYTUACJAM AWARYJNYM. URZĄDZENIE Z USZKODZONYM KABLEM ELEKTRYCZNYM JEST ZABRONIONE UŻYWAĆ.

- **UWAGA:** JEŚLI TWÓJ MODEL NIE MA PRODUCENTA LODU PODŁĄCZONEGO DO ZASILANIA WODĄ, NAPEŁNIJ GO TYLKO WODĄ PITNĄ.

- **OSTRZEŻENIE:** OTWORY WENTYLACYJNE W POKRYWIE URZĄDZENIA LUB W OBUDOWIE URZĄDZENIA MUSZĄ BYĆ DOSTĘPNE I BEZ PRZESZKODY.

- **OSTRZEŻENIE:** ABY PRZYSPIESZYĆ PROCES ROZMRAŻANIA NIE UŻYWAJ SPRZĘTU MECHANICZNEGO LUB INNYCH ŚRODKÓW NIŻ TE CO SĄ ZALECANE PRZEZ PRODUCENTA.

- **OSTRZEŻENIE:** NIE USZKADZAJ OBIEGU CHŁODZENIA.

- **OSTRZEŻENIE:** WEWNĄTRZ MIEJSCA PRZECHOWYWANIA NIE UŻYWAJ URZĄDZEŃ ELEKTRYCZNYCH, JEŻELI TYP NIE JEST ZALECANY PRZEZ PRODUCENTA.

- **OSTRZEŻENIE:** WEWNĄTRZ MIEJSCA PRZECHOWYWANIA NIE UŻYWAJ URZĄDZEŃ ELEKTRYCZNYCH, JEŻELI TYP NIE JEST ZALECANY PRZEZ PRODUCENTA.



ZNAK ISO 7000-1701 (2004-01)
OZNACZA MEDIUM POD CIŚNIENIEM.

TO URZĄDZENIE JEST PRZEZNACZONE DO UŻYTKU W GOSPODARSTWIE DOMOWYM I DO PODOBNYCH CELÓW, TAKICH JAK:

- KUCHNIE DLA PERSONELU W SKLEPACH, BIURA I INNE ŚRODOWISKA PRACY;
- NA GOSPODARSTWACH I DLA KLIENTÓW HOTELI, MOTELI I INNYCH TYPÓW MIESZKANIOWYCH;
- ŚRODOWISKA ZAKWATEROWANIA Z ŚNIADANIEM;
- CATERING I PODOBNE ZASTOSOWANIA DETALICZNE.

TYLKO NIEKTÓRE MODELE LODÓWEK ZAWIERAJĄ KOSTKARKĘ DO LODU. WBUDOWANY PRODUCENT LODÓW MUSI BYĆ ZAINSTALOWANY WYŁĄCZNIE PRZEZ PRODUCENTA LUB JEGO SERWIS.

- DO WYBRANYCH MODELI Z PRODUCENTEM LODU Z PODŁĄCZENIEM WODY: **UWAGA:** MUSI BYĆ PODŁĄCZONY TYLKO DO DOSTAWY WODY PITNEJ.
- **UWAGA:** URZĄDZENIE MUSI BYĆ PODŁĄCZONE WEDŁUG INSTRUKCJI OBSŁUGI, ABY UNIKNĄĆ NIEBEZPIECZEŃSTWA WYNIKAJĄCEGO Z JEGO INSTALACJI.
- **UWAGA:** URZĄDZENIE MUSI BYĆ PODŁĄCZONE WEDŁUG INSTRUKCJI OBSŁUGI, ABY UNIKNĄĆ NIEBEZPIECZEŃSTWA WYNIKAJĄCEGO Z JEGO INSTALACJI.



OSTRZEŻENIE:
NIEBEZPIECZEŃSTWO POŻARU / MATERIAŁY
ŁATWOPALNE!

ZAWIERA GAZ CHŁODNICZY ISOBUTAN

R600a

CHŁODZIWO

CHŁODZONY ISOBUTAN (R600a) ZAWARTY W OBIEGU CHŁODZENIA URZĄDZENIA JEST NATURALNYM GAZEM Z WYSOKĄ KOMPATYBILNOŚCIĄ ZE ŚRODOWISKIEM, KTÓRY JEST ŁATWOPALNY. PODCZAS TRANSPORTU I INSTALACJI NALEŻY UWAŻAĆ NA USZKODZENIE KOMPONENTÓW OBWODU CHŁODZENIA. CHŁODZIWO (R600a) JEST ŁATWOPALNE.

• **OSTRZEŻENIE** — LODÓWKI W IZOLACJI ZAWIERAJĄ GAZY CHŁODNICZE I CHŁODZĄCE. CHŁODNICE I GAZY CHŁODZĄCE MUSZĄ BYĆ USUWANE PROFESJONALNIE, MOGĄ SPOWODOWAĆ OBRAŻENIE OCZU. PRZED WYKONANIEM POPRAWNEGO USUNIĘCIA UPEWNIJ SIĘ, ŻE RURKA OBIEGU CHŁODZENIA NIE JEST USZKODZONA.



SYMBOL  OSTRZEŻENIE I ZNACZY TO, ŻE CHŁODZENIE I GAZY CHŁODNICZE SĄ ŁATWOPALNE.

OSTRZEŻENIE: RYZYKO POŻARU MATERIAŁÓW ŁATWOPALNYCH

JEŚLI OBWÓD CHŁODZENIA SIĘ USZKODZI:

- UNIKNIJ OTWARTEGO POŻARU I ZAPŁONU.
- DOKŁADNIE WENTYLUJ POKÓJ, W KTÓRYM SIĘ URZĄDZENIE ZNAJDUJE.

JEST NIEBEZPIECZNA ZMIANA LUB MODYFIKACJA URZĄDZENIA W DOWOLNY SPOSÓB. JAKIEKOLWIEK USZKODZENIE PRZEWODU ZASILAJĄCEGO MOŻE SPOWODOWAĆ KRÓTKI OBWÓD, POŻAR I / LUB PORAŻENIE PRĄDEM ELEKTRYCZNYM.

● **UWAGA:** UKŁAD CHŁODZENIA ZAWIERA CHŁODNICTWO POD WYSOKIM CIŚNIENIEM. NIE OBSŁUGUJ SYSTEMU. NALEŻY GO NAPRAWIĆ TYLKO I WYŁĄCZNIE PRZEZ WYKWALIFIKOWANĄ OSOBE.

● **UWAGA:** PRZY USTAWIENIU URZĄDZENIA, UPEWNIJ SIĘ, ŻE KABEL ELEKTRYCZNY NIE JEST ZATKNIĘTY LUB USZKODZONY.

● **UWAGA:** NIE DAWAJ WIELU PRZENOŚNYCH GNIAZD ELEKTRYCZNYCH ANI PRZENOŚNYCH ŹRÓDEŁ ZASILANIA NA TYLNA STRONĘ URZĄDZENIA.



ELEKTRYCZNE BEZPIECZEŃSTWO

1. KABEL ZASILAJĄCY NIE MOŻE BYĆ PRZEDŁUŻANY.
2. UPEWNIJ SIĘ, ŻE PRZEWÓD MOCY NIE JEST USZKODZONY. ZGNIĘCIONA LUB USZKODZONA WTYCZKA MOŻE SIĘ PRZEGRZEWAĆ I SPOWODOWAĆ POŻAR.
3. UPEWNIJ SIĘ, ŻE MASZ WOLNY DOSTĘP DO GNIAZDKA URZĄDZENIA.
4. NIE CIĄGNIJ ZA KABEL ZASILAJĄCY.

5. NIE NALEŻY PODŁĄCZAĆ WTYCZKI KIEDY JEST POLUZOWANE GNIAZDKO ELEKTRYCZNE. GROZI RYZYKO PORAŻENIA PRĄDEM LUB POŻARU.
6. NIE UŻYWAJ TEGO URZĄDZENIA BEZ POKRYCIA OŚWIETLENIA WEWNĘTRZNEGO.
7. LODÓWKA JEST PRZEZNACZONA TYLKO DO ZASILANIA Z JEDNEJ FAZY ZASILANIA O WARTOŚCIACH 220~240 V/50 HZ. JEŚLI WAHANIA NAPIĘCIA W MIEJSCU ZAMIESZKANIA UŻYTKOWNIKA SĄ TAKIE WIELKIE, ŻE PRZEKRACZAJĄ POWYŻSZE GRANICE ZE WZGLĘDU NA BEZPIECZEŃSTWO UŻYJ AUTOMATYCZNEGO REGULATORA NAPIĘCIA O WIĘCEJ NIŻ 350 W DLA LODÓWKI.

LODÓWKA MUSI BYĆ WYPOSAŻONA W SPECJALNĄ WTYCZKĘ ZASILAJĄCĄ W MIEJSCU WSPÓLNYM Z INNYMI ELEKTRYCZNYMI URZĄDZENIAMI. WTYCZKA MUSI BYĆ PRAWIDŁOWA Z GNIAZDKIEM ELEKTRYCZNYM.

STOSOWANIE NORMALNE

- NIE NALEŻY PRZECHOWYWAĆ ŁATWOPALNYCH GAZÓW LUB CIECZY W URZĄDZENIU. GROZI RYZYKO WYBUCHU.
- NIE UŻYWAJ INNYCH URZĄDZEŃ ELEKTRYCZNYCH W URZĄDZENIU (NP. ELEKTRYCZNY PRODUCENT LODÓW, MIKSERY ITP.)
- PODCZAS ODŁĄCZANIA URZĄDZENIA Z GNIAZDKA ELEKTRYCZNEGO, ZAWSZE NALEŻY CIĄGNAĆ ZA WTYCZKĘ. NIE CIĄGNIJ ZA KABEL.
- NIE STAWIAJ GORĄCYCH ELEMENTÓW W POBLIŻU CZĘŚCI Z TWORZYWA SZTUCZNEGO URZĄDZENIA.
- NIE UMIESZCZAJ ŻADNYCH ARTYKUŁÓW W POBLIŻU TYLNYCH OTWORÓW NA ŚCIANIE.
- PAKOWANE MROŻONE ŻYWNOSCI PRZECHOWYWUJ ZGODNIE Z INSTRUKCJAMI PRODUCENTA.

- MIAŁ BYŚ ŚCISŁO DOTRZYMAĆ ZALECENIA PRZECHOWYWANIA W URZĄDZENIU PRZEZ PRODUCENTA. ZOBACZ OBOWIĄZUJĄCE INSTRUKCJE DOTYCZĄCE PRZECHOWYWANIA.
- NIE WOLNO WSTAWIAĆ GAZOWANYCH NAPOJÓW W ZAMRAŻARCE DLATEGO BO MOGĄ STWORZYĆ CIŚNIENIE W POJEMNIKU KTÓRY MOŻE WYBUCHNĄĆ, CO MOŻE USZKODIĆ URZĄDZENIE.
- NIE JEDZ MROŻONEK NATYCHMIAST PO WYJĘCIU Z ZAMRAŻARKI, MOŻESZ DOZNAĆ OBRAŻEŃ.
- NIE WYSTAWIAJ URZĄDZENIA NA BEZPOŚREDNIE DZIAŁANIE PROMIENI SŁONECZNYCH.
- MIEJ PRZY SOBIE PŁONĄCE ŚWIECZKI, LAMPY I INNE PRZEDMIOTY Z OTWARTYM OGNIEM W WYSTARCZAJĄCEJ ODLEGŁOŚCI OD URZĄDZENIA, ABY UNIKNĄĆ RYZYKA POŻARU.
- URZĄDZENIE JEST PRZEZNACZONE DO PRZECHOWYWANIA ŻYWNOŚCI I NAPOJÓW W NORMALNYM GOSPODARSTWIE DOMOWYM, JAK OPISANO W INSTRUKCJI OBSŁUGI. URZĄDZENIE JEST CIĘŻKIE. ZACHOWAJ OSTROŻNOŚĆ PODCZAS PRZENOSZENIA.
- NIE WYJMUJ ANI NIE DOTYKAJ PRZEDMIOTÓW W KOMORZE ZAMRAŻARKI MOKRYMI / WILGOTNYMI RĘKAMI, PONIEWAŻ MOŻE TO SPOWODOWAĆ OBRAŻENIA SKÓRY LUB POPARZENIA MROZEM.
- NIGDY NIE UŻYWAJ DNA, SZUFLAD, DRZWI ITP. DO WSPINACZKI LUB JAKO WSPARCIE.
- MROŻONEJ ŻYWNOŚCI NIE WOLNO PONOWNIE ZAMRAŻAĆ PO ROZMROŻENIU.
- NIE SPOŻYWAJ LODÓW ANI KOSTEK LODU NATYCHMIAST PO WYJĘCIU Z ZAMRAŻARKI, PONIEWAŻ MOŻE TO ZRANIĆ USTA.
- ABY NIE DOPUŚCIĆ DO UPADKU PRZEDMIOTÓW, ZRANIENIA LUB USZKODZENIA URZĄDZENIA, NIE NALEŻY PRZECIĄŻAĆ KOMÓR, NIE WKŁADAJ NADMIERNYCH ILOŚCI JEDZENIA DO DRZWI LUB SZUFLADY.

INSTALACJA WAŻNE!

- PACHOWAJ OSTROŻNOŚĆ PODCZAS PODŁĄCZANIA DO SIECI, POSTĘPUJ ZGODNIE Z INSTRUKCJAMI W TEJ INSTRUKCJI OBSŁUGI. ROZPAKUJ URZĄDZENIE I SPRAWDŹ, CZY NIE MA WIDOCZNYCH USZKODZEŃ.
- JEŚLI URZĄDZENIE JEST USZKODZONE, NIE PODŁĄCZAJ GO. NOTYFIKUJ MOŻLIWE SZKODY W MIEJSCU ZAKUPU. W TAKIM PRZYPADKU ZACHOWAJ OPAKOWANIE.
- ZALECA SIĘ ODCZEKAĆ KILKA GODZIN PRZED PODŁĄCZENIEM URZĄDZENIA, ABY OLEJ USTABILIZOWAŁ SIĘ W SPRĘŻARCE.
- ZAPEWNIJ ODPOWIEDNIĄ WENTYLACJĘ WOKÓŁ URZĄDZENIA, W PRZECIWNYM RAZIE MOŻE WYSTĄPIĆ PRZEGRZANIE. PRZESTRZEGAJ ODPOWIEDNIEJ WENTYLACJI.
- JEŚLI TO MOŻLIWE, TYŁ URZĄDZENIA NIE POWINIEN BYĆ BARDZO BLISKO ŚCIANY I NIE NALEŻY DOTYKAĆ GORĄCYCH CZĘŚCI (SPRĘŻARKI, SKRAPLACZA), ABY UNIKNĄĆ RYZYKA POŻARU, POSTĘPUJ ZGODNIE Z ODPOWIEDNIMI INSTRUKCJAMI INSTALACJI.
- URZĄDZENIE NIE WOLNO UMIESZCZAĆ W POBLIŻU GRZEJNIKÓW LUB PIECÓW.
- PO INSTALACJI URZĄDZENIA UPEWNIJ SIĘ, ŻE WTYCZKA JEST ŁATWO DOSTĘPNA.
- WSZYSTKIE OPAKOWANIA NALEŻY PRZECHOWYWAĆ POZA ZASIĘGIEM DZIECI, PONIEWAŻ ISTNIEJE RYZYKO UDUSZENIA.

CZĘŚĆ 2: PRAWDŁOWE UŻYTKOWANIE ZAMRAŻARKI

Nazwy poszczególnych części urządzenia

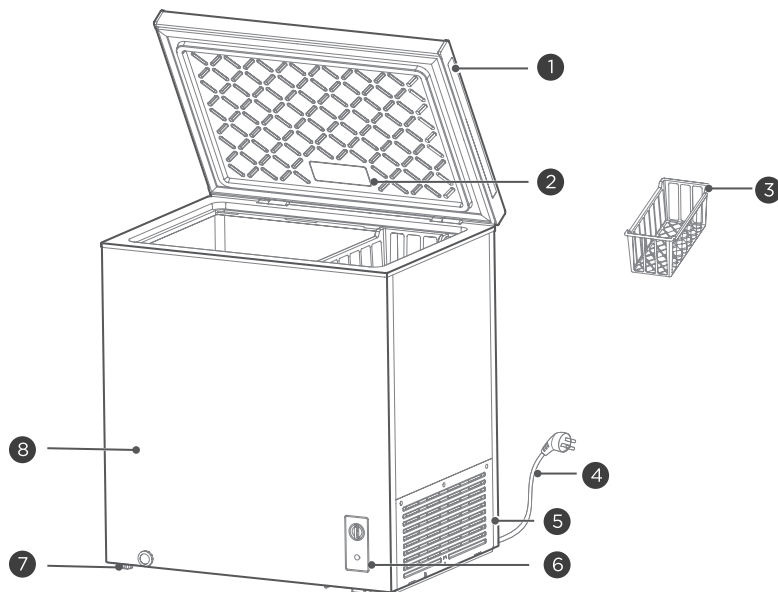

1	Klamka drzwi	5	Kłapka
2	Oświetlenie (opcjonalne)	6	Panel sterowania temperaturą
3	Kosz półkowy	7	Nóżka poziomująca
4	Kabel zasilania	8	Powierzchnia urządzenia

(Powyższy obraz ma charakter wyłącznie poglądowy. Rzeczywista konfiguracja będzie zależała od fizycznego produktu lub deklaracji dystrybutora)

- Zamrażarka może zachować świeżość żywności przez długi czas w niskich temperaturach. Służy głównie do przechowywania zamrożonej żywności i wytwarzania kostek lodu.
- Zamrażarka nadaje się do przechowywania mięsa, ryb, krewetek, słodkich wypieków i innych produktów spożywczych, które nie zostaną skonsumowane w krótkim czasie. Nie nadaje się do przechowywania płynów w butelkach lub zamkniętych pojemnikach, takich jak butelkowane piwo lub napoje.
- Należy pamiętać, że żywność należy spożyć w terminie przydatności do spożycia.
- Szybkość zamrażania produktu uzależniona jest od ilości przechowywanej żywności oraz temperatury otoczenia.

Jeśli na raz umieścisz dużą ilość jedzenia w temperaturze pokojowej, zaleca się ustawić regulator temperatury na maksymalny poziom i uruchomić go z 24-godzinnym wyprzedzeniem lub użyć go do schłodzenia kostki lodu.

Ponadto duże kawałki żywności należy podzielić na mniejsze kawałki i przechowywać oddzielnie, aby zapewnić odpowiednie zamrożenie. W przeciwnym razie niektóre części dużych lub nadmiernych ilości żywności mogą nie zamroznąć prawidłowo, co może prowadzić do potencjalnego zepsucia.

Uwaga:

Zużycie kurtyny podczas długotrwałego otwierania i zamykania może mieć wpływ na żywotność kurtyny i może powodować hałas. Użytkownikom zaleca się regularne stosowanie oleju smarowego podczas konserwacji zasłon, co może skutecznie wyeliminować hałas i przedłużyć żywotność zasłon.

Panel sterowania temperaturą

Panel sterowania ze wskaźnikiem:

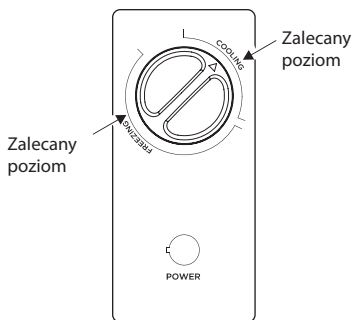

- Po włączeniu zapala się kontrolka „POWER” (zielony).
- Obszar, w którym sterownik regulatora temperatury wskazuje „COOLING” to obszar chłodzenia, a „FREEZING” to obszar zamrażania;
- Po obróceniu pokrętki regulacji temperatury w kierunku zgodnym z ruchem wskazówek zegara temperatura wewnątrz zamrażarki spadnie; Po obróceniu pokrętki regulacji temperatury w kierunku przeciwnym do ruchu wskazówek zegara temperatura wewnątrz zamrażarki wzrośnie;
- Zapoznaj się ze schematycznym obrazem, aby zidentyfikować „zalecaną klasę”.

(Powyższy obraz ma charakter wyłącznie poglądowy. Rzeczywista konfiguracja będzie zależała od fizycznego produktu lub deklaracji dystrybutora)

Lokalizacja

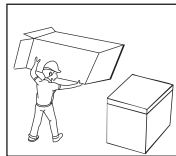

- Przed użyciem urządzenia usuń wszystkie materiały opakowaniowe, w tym wyściółkę dna, podkładki piankowe i taśmy wewnątrz zamrażarki; zerwać folię ochronną z drzwi i korpusu zamrażarki.

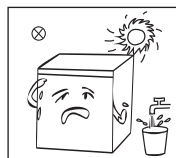

- Trzymać z dala od źródeł ciepła i unikać bezpośredniego światła słonecznego. Nie umieszczaj urządzenia w wilgotnych lub zawilgoconych miejscach, aby uniknąć rdzewienia lub zmniejszenia efektu izolacji.

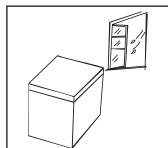

- Umieść zamrażarkę w dobrze wentylowanym pomieszczeniu o płaskiej i twardej powierzchni.

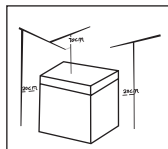

- Górna przestrzeń zamrażarki powinna być większa niż 70 cm, a odległość między bokami i tyłem zamrażarki a ścianą powinna być większa niż 20 cm, aby ułatwić otwieranie i zamykanie drzwi zamrażarki oraz odprowadzanie ciepła.

Wymiana światła

Oświetlenie LED musi wymienić specjalista producenta, jego dział konserwacji lub inny podobny dział.

(Powyższe ma charakter wyłącznie orientacyjny i faktyczna konfiguracja będzie uzależniona od faktycznego zakupu lub oświadczenia sprzedawcy)

Rozpoczęcie pracy urządzenia

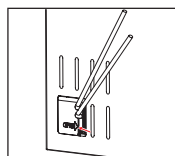

- Weź narzędzie (płaski śrubokręt lub podobny), włóż je w szczelinę w miejscu strzałki na zdjęciu i delikatnie podważ je na zewnątrz, aby otworzyć pokrywę.

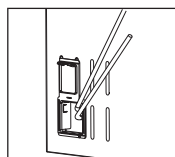

- Po otwarciu zamrażarka wygląda tak, jak pokazano na zdjęciu. Następnie wyciągnij przewód zasilający z otworu;

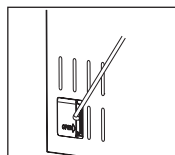

- Po odłączeniu przewodów elektrycznych ponownie zakryj pokrywę.

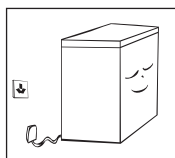

- Po transporcie należy pozostawić zamrażarkę na co najmniej 2 godziny przed podłączeniem do źródła zasilania, w przeciwnym razie może dojść do zmniejszenia wydajności lub uszkodzenia zamrażarki. Przed przechowywaniem świeżej lub mrożonej żywności w zamrażarce należy włączyć zamrażarkę na 2 do 3 godzin; w gorące letnie dni użytkownicy powinni uruchomić zamrażarkę z 4-godzinnym wyprzedzeniem. Podczas awarii zasilania lub czyszczenia, użytkownicy powinni odłączyć wtyczkę zasilającą i podłączyć ją ponownie po 5-minutowej przerwie, w przypadku, gdy ciągłe uruchamianie spowoduje uszkodzenie sprężarki.

(Powyższe ma charakter wyłącznie orientacyjny i faktyczna konfiguracja będzie uzależniona od faktycznego zakupu lub oświadczenia sprzedawcy)

Wskazówki dotyczące oszczędzania energii

- Urządzenie należy umieścić w najchłodniejszej części pomieszczenia, z dala od urządzeń wytwarzających ciepło lub rur grzewczych i z dala od bezpośredniego światła słonecznego. Przed włożeniem gorącej żywności do urządzenia należy poczekać, aż gorąca żywność ostygnie do temperatury pokojowej. Przeciążenie urządzenia powoduje wydłużenie pracy sprężarki. Żywność, która zamraza się zbyt wolno, może stracić jakość lub zepsuć się. Przed włożeniem żywności do urządzenia należy ją odpowiednio owinąć i wytrzeć do sucha. Zapobiegnie to tworzeniu się szronu wewnątrz urządzenia. Wnętrza urządzenia nie należy wyklejać folią aluminiową, papierem woskowanym ani ręcznikami papierowymi. Wkłady zakłócają cyrkulację zimnego powietrza, co zmniejsza wydajność urządzenia. Organizuj i etykietuj żywność, aby ograniczyć otwieranie drzwi i czasochłonne poszukiwania. Wyjmij na raz tyle jedzenia, ile potrzebujesz i zamknij drzwi tak szybko, jak to możliwe.

CZĘŚĆ 3: KONSERWACJA ZAMRAŻARKI

Czyszczenie

- Aby poprawić efekt chłodzenia i zaoszczędzić energię, należy na czas usunąć kurz z tyłu urządzenia i z ziemi.
- Regularnie sprawdzaj uszczelkę drzwi, aby upewnić się, że nie jest na niej zabrudzona. Uszczelkę drzwi należy czyścić miękką szmatką zwilżoną wodą z mydłem lub rozcieńczonym detergentem.
- Wnętrze urządzenia należy regularnie czyścić, aby uniknąć nieprzyjemnych zapachów.
- Przed czyszczeniem wnętrza urządzenia należy wyłączyć zasilanie, wyjąć całą żywność, wiszące kosze i pojemniki.
- Do czyszczenia wnętrza urządzenia użyj miękkiej szmatki lub gąbki z dodatkiem dwóch łyżek sody oczyszczonej i litra ciepłej wody. Następnie spłucz wodą i wytrzyj do czysta. Po czyszczeniu otwórz drzwi i pozostaw do naturalnego wyschnięcia przed włączeniem.
- Miejsca w urządzeniu trudne do czyszczenia (takie jak wąskie szczeliny, szczeliny lub narożniki) zaleca się regularnie przecierać miękką szmatką, miękką szczoteczką itp. i jeśli to konieczne w połączeniu z niektórymi narzędziami pomocniczymi (takimi jak cienkie patyczki), aby w tych obszarach nie gromadził się brud ani bakterie.
- Nie używaj mydła, detergentów, proszków do czyszczenia, środków czyszczących w sprayu itp., ponieważ mogą one powodować nieprzyjemny zapach wewnątrz urządzenia lub skazić żywność.
- Wyczyść wiszący kosz miękką szmatką nasączoną wodą z mydłem lub rozcieńczonym detergentem, a następnie osusz miękką szmatką lub wysusz w naturalny sposób.
- Wytrzyj zewnętrzną powierzchnię urządzenia miękką szmatką zwilżoną wodą z mydłem, detergentem itp. a następnie wytrzeć.
- Nie używaj twardych szczotek, gąbek do czyszczenia stali, szczotek drucianych, środków ściernych (takich jak pasta do zębów), rozpuszczalników organicznych (takich jak alkohol, aceton, olej bananowy itp.), wrzącej wody, pierwiastków kwaśnych lub zasadowych, które mogą uszkodzić powierzchnię urządzenia i jego przestrzeni wewnętrznej. Wrząca woda i rozpuszczalniki organiczne, takie jak benzen, mogą odkształcić lub uszkodzić części plastikowe.
- Podczas czyszczenia nie spłukiwać czyszczonych powierzchni bezpośrednio wodą lub innymi płynami, aby uniknąć zwarcia lub uszkodzenia izolacji elektrycznej po zanurzeniu w wodzie.



Podczas rozmrażania i czyszczenia należy najpierw odłączyć urządzenie od sieci.

Rozmrażanie

- Zamrażarkę rozmraża się ręcznie. Przed rozmrożeniem odłącz zamrażarkę i otwórz drzwi zamrażarki, wyjmij żywność i koszyk; Otwórz otwór spustowy i otwór spustowy (i umieść pojemnik na wodę w otworze spustowym); szron we wnętrzu urządzenia stopi się w sposób naturalny, należy wytrzeć rozmrożoną wodę suchą, miękką szmatką. Gdy szron zmięknie, można użyć skrobaczki do lodu, aby przyspieszyć proces rozmrażania.
- Przed wyjęciem akcesoriów wyjmij żywność i przechowuj ją w chłodnym miejscu na czas rozmrażania.



W celu przyspieszenia rozmrażania nie można stosować żadnych urządzeń mechanicznych ani innych środków innych niż zalecane przez producenta. Nie uszkodzić obwodu chłodzącego.

Gdy urządzenie nie jest używane

- W przypadku przerwy w dostawie prądu: Nawet latem żywność może pozostać w urządzeniu przez kilka godzin; w przypadku przerwy w dostawie prądu należy skrócić czas otwierania drzwi i nie wkładać do urządzenia świeżej żywności.
- Długotrwałe nieużywanie: W celu oczyszczenia zamrażarkę, która nie była używana przez dłuższy czas, należy odłączyć od prądu i pozostawić drzwi otwarte, aby uniknąć nieprzyjemnych zapachów.
- Podczas przenoszenia urządzenia: Podczas transportu nie przewracać zamrażarki, nie przenosić jej poziomo ani nią nie potrząsać. Kąt nachylenia podczas transportu nie powinien przekraczać 45°. Nie chwytaj drzwi ani zasłon podczas przenoszenia.



Po włączeniu zamrażarki najlepiej używać jej w sposób ciągły, a w normalnych okolicznościach nie przerywać użytkowania zamrażarki, aby nie wpłynąć na żywotność.

CZĘŚĆ 4: ROZWIĄZYWANIE MOŻLIWYCH PROBLEMÓW

Możesz spróbować samodzielnie rozwiązać niektóre z poniższych prostych problemów. Jeśli nie ma poprawy, skontaktuj się z centrum serwisowym.

Urządzenie nie działa.	Sprawdź, czy zamrażarka jest podłączona do zasilania elektrycznego; Sprawdź, czy napięcie nie jest zbyt niskie; Sprawdź, czy regulator temperatury znajduje się w zakresie roboczym; Sprawdź, czy nie ma awarii zasilania lub obwodu wyłączającego.
Czuć zapach.	Żywność wydzielającą zapach należy szczelnie opakować; Sprawdź, czy jakieś jedzenie nie jest zepsute; Sprawdź, czy wewnątrz urządzenia nie wymaga czyszczenia.
Długotrwała praca sprężarki.	Dłuższa praca zamrażarki latem, gdy temperatura otoczenia jest wyższa, jest zjawiskiem normalnym; Nie wkładaj do zamrażarki zbyt wielu produktów spożywczych na raz; Nie wkładaj żywności do zamrażarki, dopóki nie ostygnie; Częste otwieranie drzwi zamrażarki; Gruba warstwa szronu (konieczne rozmrożenie).
Światło urządzenia nie działa.	Sprawdź, czy urządzenie jest podłączone do źródła prądu i czy oświetlenie nie jest uszkodzone.
Nie można prawidłowo zamknąć drzwi zamrażarki.	Opakowanie żywności przykleja się do drzwi zamrażarki; W urządzeniu znajduje się dużo żywności; Urządzenie nie jest wyważone.
Głośny sprzęt.	Sprawdź, czy podłoga jest równa i czy urządzenie jest stabilne. Sprawdź, czy akcesoria są umieszczone we właściwych miejscach.
Otwarcie zamrażarki na krótki czas jest skomplikowane.	Po schłodzeniu wystąpi różnica ciśnień pomiędzy wnętrzem i zewnątrz zamrażarki, co będzie powodować chwilowe trudności przy otwieraniu drzwi. Jest to normalne zjawisko fizyczne.
Nadmierne ciepło na bocznej ścianie. Kondensacja wilgoci na powierzchni zamrażarki.	Gdy zamrażarka pracuje, zewnętrzna powierzchnia urządzenia wytwarza ciepło, a nawet generuje więcej ciepła w początkowych fazach pracy oraz w sezonie letnim. Jest to spowodowane rozpraszaniem ciepła przez kondensator i jest zjawiskiem normalnym. Gdy wilgotność otoczenia jest wysoka, na powierzchni urządzenia i uszczelkach drzwi może wystąpić kondensacja, co jest zjawiskiem normalnym. Wytrzeć do sucha suchym ręcznikiem.
Dźwięk przepływu powietrza Brzęczenie Klikanie	Czynnik chłodniczy krążący w rurze chłodzącej będzie powodował odgłos wybuchu i chrząkanie, co jest normalnym dźwiękiem i nie ma wpływu na efekt chłodzenia. Sprężarka brzęczy podczas pracy, a dźwięk jest głośny podczas uruchamiania i zatrzymywania sprężarki. Zawór elektromagnetyczny lub elektryczny zawór przełączający będzie wydawał dźwięk kliknięcia, co jest zjawiskiem normalnym i nie ma wpływu na jego użytkowanie.

Tabela 1: Klasy klimatyczne

Klasa	Symbol	Zakres temperatur otoczenia w °C
Rozszerzona umiarkowana	SN	od +10 do +32
Umiarkowana	N	od +16 do +32
Subtropikalna	ST	od +18 do +38
Tropikalna	T	od +18 do +43

Rozszerzona umiarkowana:

ten agregat chłodniczy jest przeznaczony do pracy w temperaturach otoczenia od 10 °C do 32 °C;

Umiarkowana:

ten agregat chłodniczy jest przeznaczony do pracy w temperaturach otoczenia od 16 °C do 32 °C;

Subtropikalna:

ten agregat chłodniczy jest przeznaczony do pracy w temperaturach otoczenia od 18 °C do 38 °C;

Tropikalna:

ten agregat chłodniczy jest przeznaczony do pracy w temperaturach otoczenia od 18 °C do 43 °C;

Jeśli chłodziarka do wina działa poza klasą klimatyczną (zakresem temperatur otoczenia), dla której została przeznaczona, może nie być w stanie utrzymać zadowalającej temperatury zewnętrznej.

Specjalnie dla nowego europejskiego standardu

Zamówione części w poniższej tabeli można uzyskać z kanału:

Zamówiona część	Zapewnia	Minimalny czas wymagany do dostarczenia
Termostaty	Profesjonalny personel konserwacyjny	Co najmniej 7 lat po premierze najnowszego modelu
Czujniki temperatury	Profesjonalny personel konserwacyjny	Co najmniej 7 lat po premierze najnowszego modelu
Płytki z obwodami drukowanymi	Profesjonalny personel konserwacyjny	Co najmniej 7 lat po premierze najnowszego modelu
Źródła światła	Profesjonalny personel konserwacyjny	Co najmniej 7 lat po premierze najnowszego modelu
Klamki drzwi	Profesjonalne warsztaty naprawcze i użytkownicy końcowi	Co najmniej 7 lat po premierze najnowszego modelu
Zawiasy drzwiowe	Profesjonalne warsztaty naprawcze i użytkownicy końcowi	Co najmniej 7 lat po premierze najnowszego modelu
Regały	Profesjonalne warsztaty naprawcze i użytkownicy końcowi	Co najmniej 7 lat po premierze najnowszego modelu
kosze	Profesjonalne warsztaty naprawcze i użytkownicy końcowi	Co najmniej 7 lat po premierze najnowszego modelu
Uszczelka do drzwi	Profesjonalne warsztaty naprawcze i użytkownicy końcowi	Co najmniej 10 lat po premierze najnowszego modelu

- Najkrótszy termin dostarczenia części zamiennych po sprzedaży wynosi 15 dni roboczych.
- Informacje o modelu i identyfikację modelu w bazie danych produktów można uzyskać, skanując łącznie internetowe do kodu QR (jeśli jest dostępny) na etykiecie efektywności energetycznej produktu.

Szanowny kliencie:

1. Aby zwrócić lub wymienić produkt, skontaktuj się ze sprzedawcą, u którego go zakupiłeś.
(Nie zapomnij zabrać ze sobą dowodu zakupu)
2. Jeśli Twój produkt ulegnie awarii i wymaga naprawy, skontaktuj się z dostawcą usług posprzedażnych.
Numer telefonu:
Adres e-mail:

Wskazówki dotyczące przechowywania

Uwzględnij poniższe wskazówki, aby nie dochodziło do psucia się żywności

- Długie otwieranie drzwiczek może spowodować znaczne podniesienie temperatury w częściach urządzenia.
- Regularnie czyść powierzchnie, które mogą mieć kontakt z żywnością oraz z dostępnymi systemami odwadniającymi.
- Surowe mięso i ryby umieść w odpowiednich pojemnikach w lodówce, aby nie dochodziło między nimi do kontaktu z inną żywnością i aby nie ciekła na nie woda.
- **Dwugwiazdkowe pojemniki na żywność mrożoną są odpowiednie do przechowywania uprzednio zamrożonej żywności, przechowywania lub produkcji lodów i produkcji kostek lodu.
- *Jedno -, dwu** - i trzygwiazdkowe ***pojemniki nie są odpowiednie do mrożenia świeżej żywności.

nr.	RODZAJ przestrzeni	Docelowa temperatura przechowywania [°C]	Odpowiednie jedzenie
1	Lodówka	+2 ~ +8	Jajka, posiłki gotowane, pakowane produkty spożywcze, owoce i warzywa, produkty mleczne, ciasta, napoje i inne produkty spożywcze nienadające się do zamrażania.
2	(***)*- Zamrażarka	≤ -18	Owoce morza (ryby, krewetki, skorupiaki), świeże słodkowodne produkty rybne i produkty mięsne (zalecany okres to 3 miesiące, im dłuższy okres przechowywania, tym gorszy smak i wartość odżywcza) odpowiedni do świeżej mrożonej żywności.
3	***- Zamrażarka	≤ -18	Owoce morza (ryby, krewetki, skorupiaki), świeże słodkowodne produkty rybne i produkty mięsne (zalecany okres to 3 miesiące, im dłuższy okres przechowywania, tym gorszy smak i wartość odżywcza) odpowiedni do świeżej mrożonej żywności.
4	**_- Zamrażarka	≤ -12	Owoce morza (ryby, krewetki, skorupiaki), świeże słodkowodne produkty rybne i produkty mięsne (zalecany okres to 2 miesiące, im dłuższy okres przechowywania, tym gorszy smak i wartość odżywcza) nie nadaje się do świeżo mrożonej żywności.

5	*- Zamrażarka	≤ -6	Owoce morza (ryby, krewetki, skorupiaki), świeże słodkowodne produkty rybne i produkty mięsne (zalecany okres to 1 miesiąc, im dłuższy okres przechowywania, tym gorszy smak i wartość odżywcza) nie nadaje się do świeżo mrożonej żywności.
6	0 - gwiazdek	-6 ~ 0	Świeża wieprzowina, wołowina, ryby, kurczak, niektóre pakowane przetworzone produkty spożywcze itp. (Zaleca się spożywać tego samego dnia, najlepiej nie dłużej niż 3 dni). Częściowo pakowana żywność przetworzona (żywność niezamrażająca).
7	Chłodzenie	-2 ~ +3	Świeża / mrożona wieprzowina, wołowina, kurczak, świeże ryby słodkowodne itp. (Zaleca się spożywać tego samego dnia przez 7 dni w temperaturze poniżej 0 °C i temperaturze powyżej 0 °C, jeśli to możliwe, nie przechowywać przez dłużej niż 2 dni). Owoce morza (przechowywać w temperaturze poniżej 0 °C przez 15 dni, przechowywanie w temperaturze powyżej 0 °C nie jest zalecane).
8	Świeża żywność	0 ~ +4	Świeża wieprzowina, wołowina, ryby, kurczak, gotowane jedzenie itp. (zaleca się spożywać tego samego dnia, najlepiej nie dłużej niż 3 dni).
9	Wino	+5 ~ +20	Czerwone wino, białe wino, wino musujące itp.

Uwaga: Przechowuj różne produkty spożywcze zgodnie z zakupioną lokalizacją lub docelową temperaturą przechowywania produktów.

- W przypadku pozostawienia urządzenia chłodniczego pustego przez długi czas, należy je wyłączyć, rozmrozić, wyczyścić osuszyć i pozostawić otwarte drzwi, aby zapobiec tworzeniu się pleśni w urządzeniu.

CZĘŚĆ 5: ARKUSZ INFORMACYJNY

Arkusz informacyjny



ROZPORZĄDZENIE DELEGOWANE KOMISJI (UE) 2019/2016 w odniesieniu do etykietowania energetycznego urządzeń chłodniczych

Nazwa lub znak producenta: PHILCO

Adres producenta: PHILCO, U Sanitatu 1621, 25101 Říčany, CZ

Znak identyfikacyjny modelu: PCF 99 EM JOKER

Rodzaj sprzętu chłodniczego:

Urządzenie z niskim poziomem hałasu	Nie	Rodzaj urządzenia	wolnostojący
Urządzenie do przechowywania wina	Nie	Inne urządzenia chłodnicze	Tak

Podstawowe specyfikacje

Parametr	Wartość	Parametr	Wartość
Rozmiary w mm	Wysokość	Całkowita objętość (dm ³ lub l)	99
	Szerokość		
	Głębokość		
Wskaźnik efektywności energetycznej (EEL)	100	Klasa efektywności energetycznej	E
Akustyczny dźwięk emisji hałasu (dB(A) re 1 pW)	38	Klasa emisji hałasu akustycznego	C
Roczne zużycie energii (kWh/rok)	169	Klasa klimatyczna:	rozszerzona umiarkowana, umiarkowana, subtropikalna
Minimalna temperatura otoczenia (°C), dla której odpowiedni jest układ chłodzenia	10	Maksymalna temperatura otoczenia (°C), dla której odpowiedni jest układ chłodzenia	38
Nastawienie urządzenia na zimę	Nie		

Specyfikacja przestrzeni

Rodzaj przestrzeni	Parametry i wartość przestrzeni chłodzącej				
	Objętość urządzenia (dm ³ lub l)	Zalecane ustawienia temperatury do optymalnego przechowywania żywności (°C) Ustawienia te nie mogą być sprzeczne z warunkami przechowywania określonymi w załączniku IV tabela 3.	Zdolność zamrażania (kg/24h)	Rodzaj rozmrażania (automatyczne rozmrażanie = A ręczne rozmrażanie = M)	
Spizarnia	Nie	-	-	-	
Przechowywanie wina	Nie	-	-	-	
Piwnica	Nie	-	-	-	
Świeża żywność	Nie	-	-	-	
Komora zamrażarki	Nie	-	-	-	
0 – gwiazdek lub kostkarka do lodu	Nie	-	-	-	
1-gwiazdka	Nie	-	-	-	
2-gwiazdki	Nie	-	-	-	
3-gwiazdki	Nie	-	-	-	
4-gwiazdki	Nie	-	-	-	
2-gwiazdkowa przestrzeń	Nie	-	-	-	
Szuflada ze zmienną temperaturą	Czterogwiazdkowa	99,0	+4 lub -18	4,5	M

4-gwiazdkowa przestrzeń

Funkcja szybkiego zamrażania	Nie
------------------------------	-----

Parametry źródła światła:

Rodzaj źródła światła	-
Klasa efektywności energetycznej	-

Minimalny okres gwarancji oferowany przez producenta: 24 miesiące

Dodatkowe informacje:

Link do strony internetowej producenta, na której dostępne są informacje z pkt 4 lit. a) załącznika do rozporządzenia Komisji (UE) 2019/2019: <https://www.fastccr.cz/>

Arkusze informacyjny

PHILCO 

ROZPORZĄDZENIE DELEGOWANE KOMISJI (UE) 2019/2016 w odniesieniu do etykietowania energetycznego urządzeń chłodniczych

Nazwa lub znak producenta: PHILCO

Adres producenta: PHILCO, U Sanitasa 1621, 25101 Říčany, CZ

Znak identyfikacyjny modelu: PCF 142 EMI JOKER

Rodzaj sprzętu chłodniczego:

Urządzenie z niskim poziomem hałasu	Nie	Rodzaj urządzenia	wolnostojący
Urządzenie do przechowywania wina	Nie	Inne urządzenia chłodnicze	Tak

Podstawowe specyfikacje

Parametr	Wartość	Parametr	Wartość
Rozmiary w mm	Wysokość	Całkowita objętość (dm ³ lub l)	143
	Szerokość		
	Głębokość		
Wskaźnik efektywności energetycznej (EEI)	100	Klasa efektywności energetycznej	E
Akustyczny dźwięk emisji hałasu (dB(A) re 1 pW)	40	Klasa emisji hałasu akustycznego	C
Roczne zużycie energii (kWh/rok)	182	Klasa klimatyczna:	rozszerzona umiarkowana, umiarkowana, subtropikalna
Minimalna temperatura otoczenia (°C), dla której odpowiedni jest układ chłodzenia	10	Maksymalna temperatura otoczenia (°C), dla której odpowiedni jest układ chłodzenia	38
Nastawienie urządzenia na zimę	Nie		

Specyfikacja przestrzeni

Rodzaj przestrzeni	Parametry i wartość przestrzeni chłodzącej				
	Objętość urządzenia (dm ³ lub l)	Zalecane ustawienia temperatury do optymalnego przechowywania żywności (°C) Ustawienia te nie mogą być sprzeczne z warunkami przechowywania określonymi w załączniku IV tabela 3.	Zdolność zamrażania (kg/24h)	Rodzaj rozmrażania (automatyczne rozmrażanie = A ręczne rozmrażanie = M)	
Spiżarnia	Nie	-	-	-	
Przechowywanie wina	Nie	-	-	-	
Płwnica	Nie	-	-	-	
Świeża żywność	Nie	-	-	-	
Komora zamrażarki	Nie	-	-	-	
0 – gwiazdek lub kostkarka do lodu	Nie	-	-	-	
1-gwiazdka	Nie	-	-	-	
2-gwiazdki	Nie	-	-	-	
3-gwiazdki	Nie	-	-	-	
4-gwiazdki	Nie	-	-	-	
2-gwiazdkowa przestrzeń	Nie	-	-	-	
Szuflada ze zmienną temperaturą	Czterogwiazdkowa	143,0	-18	6,5	M

4-gwiazdkowa przestrzeń

Funkcja szybkiego zamrażania	Nie
------------------------------	-----

Parametry źródła światła:

Rodzaj źródła światła	-
Klasa efektywności energetycznej	-

Minimalny okres gwarancji oferowany przez producenta: 24 miesiące

Dodatkowe informacje:

Link do strony internetowej producenta, na której dostępne są informacje z pkt 4 lit. a) załącznika do rozporządzenia Komisji (UE) 2019/2019: <https://www.fastcr.cz/>

* A (najwyższa wydajność) do G (najniższa wydajność)

PL - 21

Arkusz informacyjny

PHILCO 

ROZPORZĄDZENIE DELEGOWANE KOMISJI (UE) 2019/2016 w odniesieniu do etykietowania energetycznego urządzeń chłodniczych

Nazwa lub znak producenta: PHILCO

Adres producenta: PHILCO, U Sanitasa 1621, 25101 Říčany, CZ

Znak identyfikacyjny modelu: PCF 198 EMI JOKER

Rodzaj sprzętu chłodniczego:

Urządzenie z niskim poziomem hałasu	Nie	Rodzaj urządzenia	wolnostojący
Urządzenie do przechowywania wina	Nie	Inne urządzenia chłodnicze	Tak

Podstawowe specyfikacje

Parametr	Wartość	Parametr	Wartość
Rozmiary w mm	Wysokość	Całkowita objętość (dm ³ lub l)	198
	Szerokość		
	Głębokość		
Wskaźnik efektywności energetycznej (EEI)	100	Klasa efektywności energetycznej	E
Akustyczny dźwięk emisji hałasu (dB(A) re 1 pW)	41	Klasa emisji hałasu akustycznego	C
Roczne zużycie energii (kWh/rok)	200	Klasa klimatyczna:	rozszerzona umiarkowana, umiarkowana, subtropikalna
Minimalna temperatura otoczenia (°C), dla której odpowiedni jest układ chłodzenia	10	Maksymalna temperatura otoczenia (°C), dla której odpowiedni jest układ chłodzenia	38
Nastawienie urządzenia na zimę	Nie		

Specyfikacja przestrzeni

Rodzaj przestrzeni	Parametry i wartość przestrzeni chłodzącej				
	Objętość urządzenia (dm ³ lub l)	Zalecane ustawienia temperatury do optymalnego przechowywania żywności (°C) Ustawienia te nie mogą być sprzeczne z warunkami przechowywania określonymi w załączniku IV tabela 3.	Zdolność zamrażania (kg/24h)	Rodzaj rozmrażania (automatyczne rozmrażanie = A ręczne rozmrażanie = M)	
Spiżarnia	Nie	-	-	-	
Przechowywanie wina	Nie	-	-	-	
Płwnica	Nie	-	-	-	
Świeża żywność	Nie	-	-	-	
Komora zamrażarki	Nie	-	-	-	
0 – gwiazdek lub kostkarka do lodu	Nie	-	-	-	
1-gwiazdka	Nie	-	-	-	
2-gwiazdki	Nie	-	-	-	
3-gwiazdki	Nie	-	-	-	
4-gwiazdki	Nie	-	-	-	
2-gwiazdkowa przestrzeń	Nie	-	-	-	
Szuflada ze zmienną temperaturą	Czterogwiazdkowa	198,0	+4 lub -18	9,0	M

4-gwiazdkowa przestrzeń

Funkcja szybkiego zamrażania	Nie
------------------------------	-----

Parametry źródła światła:

Rodzaj źródła światła	-
Klasa efektywności energetycznej	-

Minimalny okres gwarancji oferowany przez producenta: 24 miesiące

Dodatkowe informacje:

Link do strony internetowej producenta, na której dostępne są informacje z pkt 4 lit. a) załącznika do rozporządzenia Komisji (UE) 2019/2019: <https://www.fastcr.cz/>

* A (najwyższa wydajność) do G (najniższa wydajność)

INFORMACJE TECHNICZNE

Informacje techniczne można znaleźć na tabliczce znamionowej wewnątrz urządzenia oraz na etykiecie energetycznej. Kod QR na dostarczonej etykiecie energetycznej zawiera link do rejestracji urządzenia w unijnej bazie danych Eprei.

INFORMACJE O TESTACH

Dostarczone urządzenie jest zgodne z EcoDesign i EN 62552-1:2020, EN 62552-2:2020, EN 62552-3:2020; EN IEC 60704-1:2021, EN 60704-2-14:2013+A11:2015+A1:2019 TRF 11123A:2021 Rev. 00:2021. Wymagania dotyczące dostępu powietrza do prawidłowego działania urządzenia, minimalna odległość od ściany oraz wymiary urządzenia są częścią niniejszej instrukcji. W przypadku dalszych pytań prosimy o kontakt z producentem.

OBSŁUGA I OBSŁUGA KLIENTA

Zawsze używaj oryginalnych części zamiennych.

Oznakowanie modelu i numer serii znajdziesz na tablicy znamionowej. Pozycję tablicy znamionowej można zmienić bez uprzedniego ostrzeżenia. Oryginalne części zamienne dla niektórych konkretnych komponentów są do dyspozycji min. 7 lub 10 lat. Jest to zależne od typu komponentu oraz od wprowadzenia ostatniego urządzenia danego modelu na rynek.

Kontaktując się z naszym autoryzowanym serwisem, należy mieć dostępne oznaczenie modelu, numer seryjny i opis wady.

Aby pobrać dokumenty, odwiedź www.philco.pl.

Aby zgłosić usterkę i uzyskać dodatkowe informacje serwisowe, odwiedź www.philco.pl/sposoby-zgłaszania-reklamacji-gwarancyjnej.

Zastrzega się możliwość zmian bez powiadomienia.

WSKAZÓWKI I INFORMACJE O POSTĘPOWANIU ZE ZUŻYTYM OPAKOWANIEM

Zużyty materiał opakowania odnieś na miejsce wyznaczone przez administrację.

LIKWIDACJA ZUŻYTYCH URZĄDZEŃ ELEKTRYCZNYCH I ELEKTRONICZNYCH



Ten symbol na produktach lub w dokumentach dodatkowych oznacza, że zużyte urządzenie elektryczne i elektroniczne nie mogą zostać wyrzucone z odpadem komunalnym. Aby odpowiednio likwidować, odnawiać i oddawać do recyklingu oddawaj te produkty do odpowiednich punktów zbiórki. Alternatywnie w niektórych krajach Unii Europejskiej lub w innych rajach Europy możesz zwrócić swoje produkty lokalnemu sprzedawcy przy zakupie ekwiwalentnego nowego produktu. Odpowiednio likwidując ten produkt pomożesz zachować cenne źródła naturalne i pomogasz w prewencji potencjalnych negatywnych wpływów na środowisko i zdrowie ludzkie, które mogłyby być wynikiem niewłaściwej likwidacji odpadów. O więcej szczegółów poproś w lokalnej administracji lub w najbliższym punkcie zbiórki odpadów. Za nieodpowiednią likwidację tego rodzaju odpadu mogą zostać udzielone mandaty zgodnie z przepisami państwowymi.

Dla podmiotów handlowych w krajach Unii Europejskiej

Jeśli chcesz zlikwidować urządzenia elektryczne i elektroniczne, zapytaj o potrzebne informacje swojego sprzedawcę lub dostawcę.

Likwidacja w innych krajach poza Unią Europejską

Symbol ten obowiązuje w UE. Jeśli chcesz zlikwidować ten produkt, zapytaj o potrzebne informacje o odpowiednim sposobie likwidacji w lokalnej administracji lub u sprzedawcy.



Produkt ten spełnia wszystkie podstawowe wymagania rozporządzeń UE, które się do niego stosują.

Zmiany w tekście, wyglądzie i specyfikacji technicznej mogą się pojawić bez uprzedniego ostrzeżenia zastrzegamy sobie prawo do tych zmian.

Oryginał niniejszej instrukcji obsługi jest w języku czeskim.

MÉLYHŰTŐ

HASZNÁLATI UTASÍTÁS

PHILCO



Famous for Quality the World Over

PCF 99 EM JOKER

PCF 142 EMI JOKER

PCF 198 EMI JOKER

**Tisztelt vásárlónk,
Köszönjük, hogy PHILCO terméket vásárolt. Kérjük, hogy a készülék helyes használata érdekében olvassa el az útmutatóban összefoglalt használati utasításokat.**

TARTALOM

1. RÉSZ: BIZTONSÁGI UTASÍTÁSOK.....	2
2. RÉSZ: A FAGYASZTÓLÁDA HELYES HASZNÁLATA	10
A készülék egyes részei	10
Hőmérsékletszabályozó panel	11
Elhelyezés.....	11
Izzócsere	12
A készülék beüzemelése.....	12
Energiatakarékosági tippek.....	13
3. RÉSZ: A FAGYASZTÓSZEKRÉNY KARBANTARTÁSA	14
Tisztítás	14
Leolvasztás	15
Ha a készülék nincs használatban.....	15
4. RÉSZ: HIBAELHÁRÍTÁS	16
Táblázat: Klímaosztályok.....	17
Az új európai szabvány vonatkozásában.....	17
Tárolási utasítások.....	18
5. RÉSZ: TERMÉKLAP.....	20
MŰSZAKI INFORMÁCIÓK	23
VIZSGÁLATI INFORMÁCIÓK.....	23
ÜGYFÉLKÖRNYEZET ÉS SZOLGÁLTATÁS	23
A HASZNÁLT CSOMAGOLÓANYAGOK SELEJTEZÉSÉRE VONATKOZÓ UTASÍTÁSOK ÉS INFORMÁCIÓK.....	24
A HASZNÁLT ELEKTROMOS ÉS ELEKTRONIKUS KÉSZÜLÉKEK SELEJTEZÉSE	24

 A készülék tesztelése az EU vonatkozó, érvényes szabványai szerint zajlott. A készülék megfelel az Európai Unió elektromos készülékek használatára vonatkozó biztonsági szabványainak.

1. RÉSZ: BIZTONSÁGI UTASÍTÁSOK



SZEMÉLYES BIZTONSÁGA ÉS A KÉSZÜLÉK HELYES HASZNÁLATA MIATT KÉRJÜK, HOGY A KÉSZÜLÉK BESZERELÉSE ÉS ÜZEMBE HELYEZÉSE ELŐTT OLVASSA EL FIGYELMESEN EZT A HASZNÁLATI UTASÍTÁST, A TANÁCSOKAT ÉS A FIGYELMEZTETÉSEKET. A HIBÁK ÉS SÉRÜLÉSEK ELKERÜLÉSE ÉRDEKÉBEN GONDOSKODNI KELL ARRÓL, HOGY A KÉSZÜLÉKET HASZNÁLÓ SZEMÉLYEK TISZTÁBAN LEGYENEK A HASZNÁLAT MÓDJÁVAL ÉS A BIZTONSÁGI FUNKCIÓKKAL. ŐRIZZE MEG AZ ÚTMUTATÓT. A KÉSZÜLÉK ELADÁSA ESETÉN MELLÉKELJE HOZZÁ A HASZNÁLATI UTASÍTÁST IS ÚGY, HOGY ANNAK TELJES ÉLETTARTAMA ALATT KÉZNÉL LEGYEN ÉS BIZTOSÍTANI TUDJA A HELYES ÉS BIZTONSÁGOS HASZNÁLATOT. BIZTONSÁGI ÉS TULAJDONVÉDELMI OKOKBÓL BE KELL TARTANI AZ ÚTMUTATÓ UTASÍTÁSAIT, MERT A GYÁRTÓ NEM VÁLLAL FELELŐSSÉGET AZ UTASÍTÁSOK MELLŐZÉSE MIATT FELLÉPŐ ANYAGI KÁROKÉRT.

- A KÉSZÜLÉKET HASZNÁLHATJÁK 8 ÉVNÉL IDŐSEBB GYERMEKEK ÉS KORLÁTOZOTT FIZIKAI, ÉRZÉKSZERVI ÉS MENTÁLIS KÉPESSÉGŰ, VAGY KELLŐ TAPASZTALATOKKAL NEM RENDELKEZŐ SZEMÉLYEK IS, HA FELÜGYELNEK RÁJUK ÉS TISZTÁBAN VANNAK A KÉSZÜLÉK HELYES ÉS BIZTONSÁGOS HASZNÁLATÁVAL ÉS A FENNÁLLÓ VESZÉLYEKSEL.
- 3 -8 ÉVES KORÚ GYEREKEK A TERMÉKET ÉLELMISZER BEHELYEZÉSÉRE ÉS KIEMELÉSÉRE HASZNÁLHATJÁK.
- A KÉSZÜLÉKKEL NEM JÁTSZHATNAK GYERMEKEK.
- A TISZTÍTÁST ÉS ÁPOLÁST NEM VÉGEZHETIK GYERMEKEK FELÜGYELET NÉLKÜL.

- A SÉRÜLT TÁPKÁBELT A FENNÁLLÓ VESZÉLYEK MIATT CSAK A MÁRKASZERVIZ CSERÉLHETI KI. TILOS HASZNÁLNI A KÉSZÜLÉKET, HA MEGSÉRÜLT A TÁPKÁBEL.

- **FIGYELEM:** HA AZ ÖN MODELLJÉN A JÉGKÉSZÍTŐ NEM CSATLAKOZIK A VÍZVEZETÉKHEZ, AKKOR CSAK IVÓVÍZZEL SZABAD FELTÖLTENI.

- **VIGYÁZAT:** TARTSA TISZTÁN ÉS AKADÁLYMENTESEN A TERMÉKEN VAGY A BEÉPÍTETT SZEKRÉNYEN LEVŐ SZELLŐZŐNYÍLÁSOKAT.

- **VIGYÁZAT:** NE HASZNÁLJON MECHANIKUS ESZKÖZÖKET A LEOLVASZTÁS MEGGYORSÍTÁSÁHOZ, CSAK HA A GYÁRTÓ JAVASOLJA AZOKAT.

- **VIGYÁZAT:** NEM SZABAD MEGRONGÁLNI A HŰTŐKÖRT.

- **VIGYÁZAT:** A KÉSZÜLÉK BELSŐ TÁROLÓTERÉBEN TILOS AZ ELEKTROMOS ESZKÖZÖK HASZNÁLATA, KIVÉVE, HA A GYÁRTÓ JAVASOLJA AZOKAT.

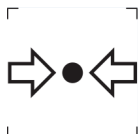

ISO 7000-1701 (2004-01)

A JELZÉS JELENTÉSE: NYOMÁS ALATT LÉVŐ MÉDIUM.

EZ A KÉSZÜLÉK HÁZTARTÁSOKBAN ÉS HASONLÓ HELYEKEN HASZNÁLHATÓ, MINT PÉLDÁUL:

- KLKALMAZOTTAK KONYHÁJÁBAN BOLTOKBAN, IRODÁKBAN ÉS MÁS MUNKAHELYEKEN;
- FARMOK, HOTELEK, MOTELEK ÉS MÁS SZÁLLÁSHELYEK VENDÉGEI ÁLTAL;
- REGGELIT SZOLGÁLTATÓ SZÁLLÁSHELYEKEN;
- CATERING ÉS MÁS KISKERESKEDELMI JELLEGŰ HASZNÁLAT.

CSAK NÉHÁNY HŰTŐSZEKRENY-MODELL RENDELKEZIK JÉGKÉSZÍTŐVEL IS. A BEÉPÍTETT JÉGKÉSZÍTŐ SZERELÉSÉT CSAK A GYÁRTÓ VAGY A MÁRKASZERVIZ VÉGEZHETI EL.

- VÍZVEZETÉKHEZ CSATLAKOZTATOTT JÉGKÉSZÍTŐVEL RENDELKEZŐ MODELLEK ESETÉBEN: **FIGYELEM:** KIZÁRÓLAG IVÓVÍZHEZ SZABAD BEKÖTNI.
- **FIGYELEM:** A KÉSZÜLÉKET AZ ÚTMUTATÓ SZERINT KELL TELEPÍTENI, A FELBORULÁS VESZÉLYÉNEK ELKERÜLÉSE VÉGETT.
- **FIGYELEM:** A HŰTŐRENDSZERBEN KERINGŐ HŰTŐKÖZEG NAGY NYOMÁS ALATT VAN. NE NYÚLJON A HŰTŐRENDSZERHEZ. A JAVÍTÁSOKAT CSAK SZAKKÉPZETT SZEMÉLYEK VÉGEZHETIK EL.



VIGYÁZAT:
TŰZVESZÉLY/GYÚLÉKONY ANYAGOK!

IZOBUTÁN HŰTŐGÁZT TARTALMAZ

R600a

HŰTŐKÖZEG

A HŰTŐKÖRBE KERINGŐ IZOBUTÁN (R600a) EGY TERMÉSZETES ÉS KÖRNYEZETBARÁT GÁZ, DE ENNEK ELLENÉRE IS GYÚLÉKONY. SZÁLLÍTÁS KÖZBEN ÓVNI KELL A HŰTŐKÖR RÉSZEIT A SÉRÜLÉSEKTŐL. A HŰTŐKÖZEG (R600a) GYÚLÉKONY.

• **VIGYÁZAT** — A HŰTŐSZEKRENYEK HŰTŐKÖZEGET ÉS HŰTŐGÁZOKAT TARTALMAZNAK. A HŰTŐKÖZEGET ÉS A HŰTŐGÁZOKAT SZAKSZERŰEN KELL SELEJTEZNI, MERT SZEMSÉRÜLÉSEKET OKOZHATNAK VAGY MEGGYULLADHATNAK. SELEJTEZÉS ELŐTT ELLENŐRIZZE A HŰTŐVEZETÉK SÉRTETLENSÉGÉT.



A JELZÉS ARRRA FIGYELMEZTET, HOGY A HŰTŐKÖZEG ÉS A SZIGETELŐ GÁZOK GYÚLÉKONYAK.

VIGYÁZAT: TŰZVESZÉLY – GYŰLÉKONY ANYAGOK

A HŰTŐKÖZEG SÉRÜLÉSE ESETÉN:

- KERÜLJE A NYÍLT TÜZET ÉS A TŰZVESZÉLYES HELYEKET.
- ALAPOSAN SZELLŐZTESSE KI A HELYSÉGET, AHOL A KÉSZÜLÉK ÁLL.

A KÉSZÜLÉK BÁRMILYEN VÁLTOZTATÁSA VAGY MÓDOSÍTÁSA VESZÉLYES LEHET.

A TÁPKÁBEL MINDEN SÉRÜLÉSE ZÁRLATOT, TÜZET ÉS/VAGY ÁRAMÜTÉST OKOZHAT.

● **FIGYELEM:** A HŰTŐKÖZEG A HŰTŐRENDSZERBEN NAGY NYOMÁS ALATT VAN. NE NYÚLJON A HŰTŐRENDSZERHEZ. A JAVÍTÁSOKAT CSAK KÉPZETT SZEMÉLYEK VÉGEZHETIK EL.

● **FIGYELEM:** A KÉSZÜLÉK ELHELYEZÉSÉNÉL ÓVNI KELL A TÁPKÁBELT A BECSÍPŐDÉSTŐL ÉS SÉRÜLÉSEKTŐL.

● **FIGYELEM:** NE HELYEZZEN TÖBBRÉSZES HORDOZHATÓ ALJZATOT VAGY MOBIL TÁPFORRÁSOKAT A KÉSZÜLÉK HÁTSÓ RÉSZÉHEZ.



ELEKTROMOS BIZTONSÁG

1. NEM SZABAD MEGHOSSZABBÍTANI A TÁPKÁBELT.
2. ELLENŐRIZZE A CSATLAKOZÓDUGÓ SÉRTETLENSÉGÉT.
A MEGRONGÁLT VAGY SÉRÜLT CSATLAKOZÓDUGÓ FELFORRÓSODHAT ÉS TÜZET OKOZHAT.
3. BIZTOSÍTANI KELL A CSATLAKOZÓDUGÓ JÓ HOZZÁFÉRHETŐSÉGÉT.
4. NE HÚZZA A TÁPKÁBELT.

5. NE CSATLAKOZTASSA A KÁBELT EGY KILAZULT DUGALJHOZ. FENNÁLL AZ ÁRAMÜTÉS VAGY TŰZKÉPZŐDÉS VESZÉLYE.
6. NE ÜZEMELTESSE A KÉSZÜLÉKET A BELSŐ IZZÓ BURKOLATA NÉLKÜL.
7. A HŰTŐSZEKRENY TÁPELLÁTÁSÁT EGYFÁZISÚ 220~240 V/50 HZ VÁLTAKOZÓ ÁRAM BIZTOSÍTJA. HA A HELYI HÁLÓZAT FESZÜLTSGÉNEK INGADOZÁSA OLYAN MÉRTÉKŰ, HOGY AZ ÉRTÉKEK A TARTOMÁNYOK KÍVÜL ESNEK, BIZTONSÁGI OKOKBÓL AUTOMATIKUS FESZÜLTSG-SZABÁLYOZÓT KELL HASZNÁLNI 350 W-NÁL MAGASABB ÉRTÉKKEL.

A HŰTŐSZEKRENYT MÁS ELEKTROMOS ESZKÖZÖKKEL KÖZÖS ELOSZTÓ ALJZAT HELYETT EGY SPECIÁLIS, ÖNÁLLÓ ÉS FÖLDELT HÁLÓZATI ALJZATHOZ KELL CSATLAKOZTATNI.

MINDENNAPOS HASZNÁLAT

- NE TÁROLJON GYŰLÉKONY GÁZOKAT ÉS FOLYADÉKOKAT A KÉSZÜLÉKBEN. ROBBANÁSVESZÉLY!
- NE HASZNÁLJON MÁS ELEKTROMOS ESZKÖZÖKET (PL. ELEKTROMOS FAGYLALTGÉPET, TURMIXGÉPET STB.) A KÉSZÜLÉKBEN.
- A KÉSZÜLÉK LEVÁLASZTÁSÁNÁL MINDIG A CSATLAKOZÓDUGÓT KELL MEGFOGNI. NE HÚZZA MAGÁT A KÁBELT.
- NE HELYEZZEN FORRÓ TÁRGYAKAT A KÉSZÜLÉK MŰANYAG RÉSZEINEK KÖZELÉBE.
- NE HELYEZZEN SEMMIT A KÉSZÜLÉK SZELLŐZŐNYÍLÁSAI KÖZELÉBE A HÁTLAGON.
- A FAGYASZTOTT CSOMAGOLT ÉLELMISZERT A GYÁRTÓ CÉG UTASÍTÁSAI SZERINT KELL TÁROLNI SZIGORÚAN BE KELL TARTANI A GYÁRTÓ TÁROLÁSRA VONATKOZÓ UTASÍTÁSAIT. OLVASSA EL AZ UTASÍTÁSOKAT.

- NE HELYEZZEN SZÉNSAVAS VAGY HABZÓ ITALOKAT A FAGYASZTÓTÉRBE, MERT EZEK NYOMÁST GYAKOROLNAK A TÁROLÓEDÉNYRE, AMELY ÍGY FELROBBANHAT ÉS A KÉSZÜLÉK KÁROSODÁSÁT OKOZHATJA.
- NE FOGYASSZON FAGYASZTOTT ÉLELMISZERT KÖZVETLENÜL KIEMELÉS UTÁN, MERT FENNÁLL A SÉRÜLÉSEK VESZÉLYE.
- NE HELYEZZE NAPSÜTÖTT HELYRE A KÉSZÜLÉKET.
- ÉGŐ GYERTYÁKAT, LÁMPÁKAT ÉS MÁS, NYÍLT LÁNGGAL MŰKÖDŐ ESZKÖZÖKET A TŰZKÉPZŐDÉS VESZÉLYE MIATT A KÉSZÜLÉKTŐL BIZTONSÁGOS TÁVOLSÁGBAN KELL HASZNÁLNI.
- A KÉSZÜLÉK ÉTELEK ÉS/VAGY ITALOK TÁROLÁSÁRA SZOLGÁL HÁZTARTÁSOKBAN, AZ ÚTMUTATÓ SZERINT. A KÉSZÜLÉK NEHÉZ. ÁTHELYEZÉSÉNÉL FOKOZOTT ÓVATOSSÁGRA VAN SZÜKSÉG.
- NE EMELJEN KI ÉS NE ÉRINTSEN MEG SEMMIT A FAGYASZTÓTÉRBEN VIZES VAGY NEDVES KÉZZEL. EZ FELSÉRTHETI A BŐRT VAGY FAGYÁSI SÉRÜLÉSEKET OKOZHAT.
- NEM SZABAD A KÉSZÜLÉKBE LÉPNI VAGY AZ ALJZATNÁL, AJTÓNÁL STB. FOGVA MEGEMELNI A KÉSZÜLÉKET.
- A FAGYASZTOTT ÉLELMISZERT KIOLVASZTÁS UTÁN NEM SZABAD ISMÉT LEFAGYASZTANI.
- NE FOGYASSZON JÉGKRÉMET VAGY JÉGKOCKÁKAT KÖZVETLENÜL KIEMELÉSÜK UTÁN A FAGYASZTÓBÓL, MERT FAGYÁSI SÉRÜLÉSEKET OKOZHATNAK AZ AJKAKON VAGY A SZÁJÜREGBEN.
- A BEHELYEZETT TÁRGYAK KIESÉSE, VALAMINT SÉRÜLÉSEK ÉS ANYAGI KÁROK MEGELŐZÉSE MIATT NEM SZABAD TŰLTERHELNI A REKESZKET ÉS TŰL SOK ÉTELT HELYEZNI A FIÓKOKBA.

SZERELÉS

FONTOS!

- A CSATLAKOZTATÁSNÁL AZ ELEKTROMOS HÁLÓZATHOZ BE KEL TARTANI AZ ÚTMUTATÓ UTASÍTÁSAIT. CSOMAGOLJA KI ÉS ELLENŐRIZZE A KÉSZÜLÉKET SÉRÜLÉSEK SZEMPONTJÁBÓL.
 - SÉRÜLT KÉSZÜLÉKET NEM SZABAD CSATLAKOZTATNI. ILYEN ESETBEN ÉRTESÍTSE AZ ELADÓT ÉS ŐRIZZE MEG A CSOMAGOLÓANYAGOT.
 - CSATLAKOZTATÁS ELŐTT HAGYJA ÁLLNI NÉHÁNY ÓRÁN ÁT A KÉSZÜLÉKET, EZ ELŐSEGÍTI AZ OLAJ EGYENLETES ELOSZLÁSÁT A KOMPRESSZORBAN.
- A KÉSZÜLÉK KÖRÜL GONDOSKODNI KELL A JÓ LÉGÁRAMLÁSRÓL, KÜLÖNBEN TÚLMELEGEDHET. TARTSA BE A SZELLŐZÉSRE VONATKOZÓ SZERELÉSI UTASÍTÁSOKAT.
- A KÉSZÜLÉK HÁT LAPJA LEHETŐLEG NE LEGYEN TÚL KÖZEL A FALHOZ, ÉS NE ÉRJEN A FORRÓ RÉSZEKHEZ (KOMPRESSZOR, KONDENZÁTOR), MERT FENNÁLL A TŰZKÉPZŐDÉS VESZÉLYE. TARTSA BE A VONATKOZÓ SZERELÉSI UTASÍTÁSOKAT.
 - NE HELYEZZE FŰTŐTESTEK ÉS GÁZTŰZHELYEK KÖZELÉBE A KÉSZÜLÉKET.
 - SZERELÉS UTÁN GYŐZŐDJÖN MEG ARRÓL, HOGY A CSATLAKOZÓDUGÓ KÖNNYEN HOZZÁFÉRHETŐ.
 - TÁROLJA GYERMEKEKTŐL TÁVOL AZ ÖSSZES CSOMAGOLÓANYAGOT, FENNÁLL A FULLADÁS VESZÉLYE.

2. RÉSZ: A FAGYASZTÓLÁDA HELYES HASZNÁLATA

A készülék egyes részei

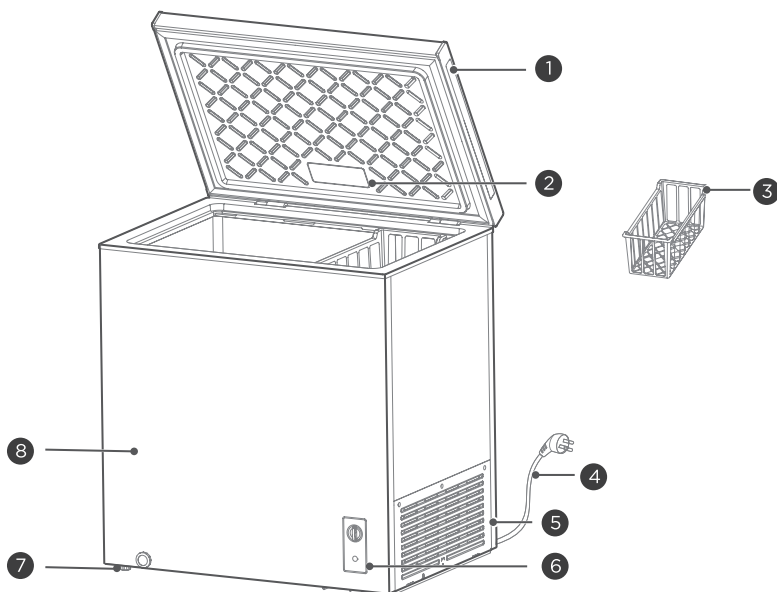

1	Ajtófogantyú	5	Zár
2	Világítás (opcionális)	6	Hőmérsékletszabályozó panel
3	Polcos kosár	7	Szabályozóláb
4	Töltőkábel	8	Készüléktest

(A fenti ábra csak tájékoztató jellegű. A tényleges konfiguráció a valódi terméktől vagy a forgalmazó nyilatkozatától függ.)

- A fagyasztó alacsony hőmérsékleten hosszú ideig frissen tartja az élelmiszert. Elsősorban fagyasztott élelmiszerek tárolására és jégkocka készítésére használatos.
- A fagyasztó hús, hal, garnélarák, édes sütemény és egyéb olyan élelmiszer tárolására szolgál, amely rövid időn belül nem kerül fogyasztásra. Nem alkalmas palackozott vagy zárt tartályokban lévő folyadékok, például palackozott sör vagy italok tárolására.
- Kérjük, vegye figyelembe, hogy az élelmiszert a szavatossági időn belül el kell fogyasztani.
- A termék fagyasztási sebessége a tárolt élelmiszer mennyiségétől és a környezeti hőmérséklettől függ. Egyszerre sok szobahőmérsékletű étel behelyezésénél ajánlott a hőmérsékletszabályozót a maximális fokozatra állítani, és 24 órával előre működtetni, vagy jégkockát használni a hűtéshez. Ezenkívül a nagyobb élelmiszert ajánlatos kisebb porciókra osztani és így tárolni a megfelelő fagyasztás érdekében. Ellenkező esetben a nagy vagy túlzott mennyiségű élelmiszer egyes részei nem fagynak meg megfelelően, ami esetleges romláshoz vezethet.

Figyelmeztetés:

A hosszan tartó ajtónyitás és zárás miatt a zsanér elhasználódik, élettartama csökkenhet, és zajos lehet. Javasoljuk, hogy a felhasználó használjon rendszeresen kenőolajat a zsanérok karbantartásához, amely hatékonyan kiküszöböli a zajt és meghosszabbítja a zsanérok élettartamát.

Hőmérsékletszabályozó panel

Vezérlőpanel kijelzővel:

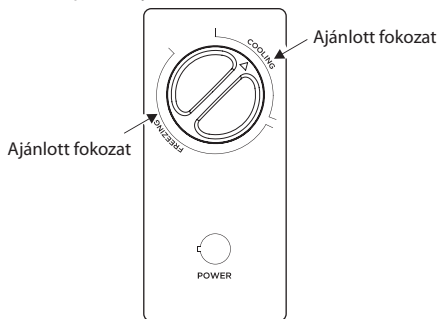

- Bekapcsolás után kigyullad a „POWER” jelzőfény (zöld)
- Ha a szabályozótárcsa „COOLING” állásban van, a hűtési területet, „FREEZING” esetén pedig a fagyasztási területet jelöli;
- Ha a hőmérsékletszabályozó tárcsát az óramutató járásának irányában forgatja, a fagyasztó belső hőmérséklete csökken; ha a hőmérsékletszabályozó tárcsát az óramutató járásával ellentétes irányba forgatja, a fagyasztó belső hőmérséklete emelkedik;
- Az „ajánlott hőfok” azonosításához tekintse meg a vázlatos ábrát.

(A fenti ábra csak tájékoztató jellegű. A tényleges konfiguráció a valódi terméktől vagy a forgalmazó nyilatkozatától függ.)

Elhelyezés

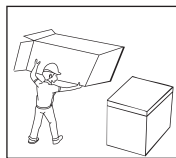

- A készülék használata előtt távolítsa el az összes csomagolóanyagot, beleértve az alsó betéteket, habbetéteket és szalagokat a fagyasztó belsejében; tépje le a fagyasztó ajtajáról és felületéről a védőfóliát.

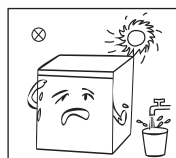

- Tartsa távol a hőtől és kerülje a közvetlen napfényt. Ne tegye a készüléket nedves vagy vizes helyre, mert fennáll a rozsdásodás vagy a szigetelőhatás csökkenésének veszélye.

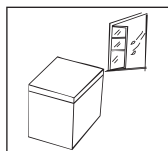

- Helyezze a fagyasztót szellős, vízszintes és szilárd felületű beltéri helyre.

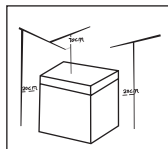

- A fagyasztó felett legalább 70 cm üres teret, oldalai és hátsó része és a fal között pedig legalább 20 cm üres teret kell hagyni a fagyasztó ajtajának kényelmes nyitására és zárására, valamint a hőelvezetéshez.

Izzócsere

A LED lámpa cseréjét csak a gyártó, annak karbantartó részlege vagy más hasonló részleg szakembere végezheti el.

(A fenti ábra csak tájékoztató jellegű. A tényleges konfiguráció a valódi terméktől vagy a forgalmazó nyilatkozatától függ.)

A készülék beüzemelése

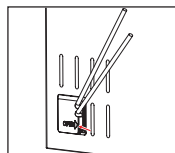

- Fogjon egy szerszámot (lapos fejű csavarhúzózt vagy hasonló eszközt), dugja a nyíl irányában a résbe az ábra szerint, és óvatosan húzza kifelé a fedél felnyitására.

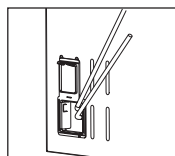

- Kinyitva a fagyasztó a képen látható állapotban van. Ezután húzza ki a tápkábelt a nyílásból;

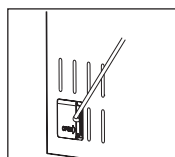

- A tápvezetékek eltávolítása után zárja le ismét a fedőlapot.

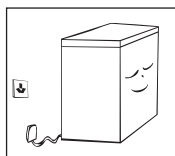

- Szállítás után hagyja a fagyasztót legalább 2 órán át állni, mielőtt a tápegységhez csatlakoztatná, ellenkező esetben a teljesítmény csökkenhet, vagy a fagyasztó károsodhat. A fagyasztót 2-3 órán át kell működtetni friss vagy fagyasztott élelmiszerek behelyezése előtt a fagyasztóba; forró nyári napokon a fagyasztót 4 órával korábban kell bekapcsolni. Áramszünet vagy tisztítás esetén húzza ki a csatlakozódugót a dugaljából, és legalább 5 perc elteltével csatlakoztassa újra, nehogy a folyamatos indítás károsítsa a kompresszort.

(A fenti ábra csak tájékoztató jellegű. A tényleges konfiguráció a valódi terméktől vagy a forgalmazó nyilatkozatától függ)

Energiatakarékossági tippek

- A készüléket a helyiség lehidegebb részére kell helyezni, hőforrásoktól és napsugaraktól távol. Hűtse le szobahőmérsékletűre a meleg ételeket behelyezés előtt. Túlterhelés esetén a kompresszor kénytelen tovább működni. A nagyon lassú lefolyású fagyasztás néhány típusú élelmisznél minőségi elváltozáshoz vagy az élelmiszer romlásához vezethet. Ellenőrizze, hogy az étel jól be van csomagolva. Törölje le a külső felületet behelyezés előtt. Így csökkenteni lehet a jegesedés képződését a készülékben. A belső felületet nem ajánlatos alufóliával, viaszpapírral vagy papír törülközőkkel kibélelni. Ezek az anyagok akadályozzák a hideg levegő körforgását, és így a készülék hatékonysága alacsonyabb lesz. Rendezze és jelölje meg az élelmiszert, hogy könnyebben megtalálja majd, így nem kell hosszú ideig nyitva tartani a készülék ajtaját. Vegyen ki minél több tételt egyszerre és gyorsan csukja be az ajtót.

3. RÉSZ: A FAGYASZTÓSZEKRÉNY KARBANTARTÁSA

Tisztítás

- A port a hűtőszekrény mögül és a padlóról időben el kell távolítani a hűtőhatékonyság növelése és az energiatakarékosság érdekében.
- Rendszeresen ellenőrizni kell az ajtó tömítését, hogy ne maradjanak rajta ételmaradványok. Tisztítsa meg a tömítést szappanos vagy mosogatószeres vízbe mártott puha ronggyal.
- A fagyasztó belső terét rendszeresen meg kell tisztítani a kellemetlen szagok megelőzése miatt.
- Tisztítás előtt kapcsolja ki a készülék tápellátását, vegye ki az összes élelmiszert, italt, polcokat, rekeszeket stb.
- A hűtőszekrény belső részének tisztításához használjon egy puha rongyot vagy szivacsot két kanál szóda és egy liter meleg víz oldatával. Ezután öblítse ki vízzel a belső teret és törölje szárazra. Tisztítás után nyissa ki a készülék ajtaját, és hagyja kiszáradni a tápellátás bekapcsolása előtt.
- A hűtőszekrény nehezen tisztítható részeit (mint a rések, sarkok) ajánlatos rendszeresen megtisztítani egy puha szövettel, puha kefével stb. Szükség esetén más eszközök (pl. vékony pálcikák) használata is megengedett a tisztításhoz annak érdekében, hogy a kérdéses részeken ne halmozódjanak fel a szennyeződések vagy baktériumok.
- Ne használjon szappant, tisztítószert, tisztítóport, spray tisztítót stb., mert ezek az eszközök szagképződést vagy élelmiszer-szennyeződést okozhatnak.
- A palacktartók, polcok és rekeszek tisztítása meleg szappanos vagy mosogatóvízbe mártott puha szövettel javasolt. Törölje szárazra egy puha szövettel, vagy hagyja kiszáradni.
- Törölje át a hűtőszekrény külső felületét meleg szappanos vagy mosogatóvízbe mártott puha szövettel, majd törölje szárazra.
- Ne használjon kemény keféket, drótkeféket, csiszoló szereket (p. fogkrémet), szerves hígítókat (pl. alkohol, aceton, banánolaj stb.), forrásban levő vizet, savas vagy lúgos szereket, amelyek megrongálhatják a hűtőszekrény felületét vagy a belső teret. A forrásban levő víz és a szerves hígítószerek, pl. benzol hatására a készülék műanyag részei eltorzulhatnak vagy megsérülhetnek.
- Tisztítás közben ne öblítse le közvetlenül vízzel vagy más folyadékkal a hűtőszekrényt, mert ez rövidzárlatot okozhat vagy az elektromos szigetelés meghibásodásához vezethet.



Leolvasztás vagy tisztítás előtt mindig válassza le a készüléket a tápellátásról.

Leolvasztás

- A fagyasztót kézzel kell leolvasztani.
Leolvasztás előtt válassza le a fagyasztót az elektromos hálózatról, nyissa ki a fagyasztó ajtaját, vegye ki az élelmiszereket és a polcos kosarat; Nyissa ki a lefolyót és a lefolyónyílást (és helyezzen egy tálat a lefolyónyíláshoz); a készülék belsejében lévő fagy természetesen felolvad, törölje fel a leolvadt vizet egy száraz, puha ruhával. Ha a jég megpuhult, jégkaparóval fel lehet gyorsítani a leolvasztási folyamatot.
- A tartozékok eltávolítása előtt vegye ki az edényeket, és tárolja azokat hűvös helyen a leolvasztás ideje alatt.



A leolvasztás felgyorsítására nem szabad a gyártó által javasolt eszközöktől eltérő mechanikus gépeket vagy eszközöket használni. Ne rongálja meg a hűtőkört.

Ha a készülék nincs használatban

- Az áramszolgáltatás kiesése: Áramszünet esetén, még nyáron is, a készülék belsejében levő élelmiszert még órákon át lehet tárolni; áramkiesés esetén le kell rövidíteni az ajtónyitások számát és nem szabad friss élelmiszert behelyezni a készülékbe.
- Ha hosszabb ideig nem használja majd a készüléket: válassza le az elektromos hálózatról, ürítse ki a belső részt és tisztítsa ki. Hagyja megnyitva a készülék ajtaját a kellemetlen szagok megelőzése miatt.
- A készülék áthelyezése: Szállítás közben nem szabad fejjel lefelé fordítani vagy vízszintesen lefektetni a készüléket, és nem szabad kiténni rezgések hatásának sem; a billentési szög az áthelyezésnél legfeljebb 45 ° lehet. Ne fogja meg az ajtót vagy a zsanérokat mozgás közben.
- Bekapcsolás után a készüléknek megállás nélkül üzemelnie kellene. Rendes körülmények között a készülék működését nem szabad megszakítani; ellenkező esetben lerövidülhet az élettartama.



A fagyasztót bekapcsolás után ajánlott folyamatosan használni, és rendes körülmények között nem javasoljuk a fagyasztó kikapcsolását, mert ez befolyásolhatja az élettartamát.

4. RÉSZ: HIBAELHÁRÍTÁS

A következő egyszerű problémák közül néhány könnyen megoldható. Ha nincs javulás, forduljon a szervizközpontoz.

Nem működik a készülék.	Ellenőrizze, hogy a fagyasztó csatlakoztatva van-e a tápegységhez; Ellenőrizze, hogy a feszültség nem túl alacsony-e; Ellenőrizze, hogy a hőmérséklet-szabályozó tárcsa a működési tartományban van-e; Ellenőrizze, hogy nincs-e áramkimaradás, vagy hogy a kikapcsoló áramkör nem lépett-e működésbe.
Kellemetlen szag érezhető.	A szagos élelmiszereket szorosan kell csomagolni; Ellenőrizze, hogy valamelyik élelmiszer nem romlott-e; Ellenőrizze, hogy a készülék belseje nem szorul-e tisztításra.
Hosszan működik a kompresszor.	Nyáron, amikor a környezeti hőmérséklet magasabb, normális, hogy a fagyasztó hosszabb ideig működik; Ne tegyen egyszerre sok élelmiszert a fagyasztóba; Ne tegye az ételt a fagyasztóba, amíg az ki nem hűlt; A fagyasztó ajtajának gyakori kinyitása; Vastag fagyréteg (ki kell olvasztani).)
Nem működik a világítás.	Ellenőrizze, hogy a készülék áramforráshoz van-e csatlakoztatva, és hogy a világítás nem sérült-e meg.
Nem lehet jól becsukni a fagyasztó ajtaját.	A fagyasztó ajtajára ételcsomagolás ragadt; Sok élelmiszer van a készülékben; A készülék nem vízszintes.
Nagyon zajos.	Ellenőrizze, hogy a padló vízszintes-e, és hogy a készülék stabilan áll-e. Ellenőrizze, hogy a tartozékok a megfelelő helyen vannak-e elhelyezve.
Nehéz rövid időre kinyitni a fagyasztót.	Miután lehűlt, nyomáskülönbség keletkezik a fagyasztó belseje és külseje között, ami átmeneti nehézséget okoz az ajtó kinyitásában. Ez egy normális fizikai jelenség.
Túlzott hőhatás az oldalfalon. Nedvesség lecsapódása a fagyasztó felületén.	A fagyasztó működése közben a készülék külső felülete hőt termel, a működés kezdeti szakaszában és a nyáron még több hőt termel. Ez a kondenzátor hőleadásának köszönhető, és normális jelenség. Ha a környezeti páratartalom magas, a készülék felületén és az ajtótomítéseken kondenzáció keletkezhet, ami normális jelenség. Törölje szárazra egy száraz törülközővel.
Légáramlás hangja Zúgás Kattogás	A hűtőközeg-vezetékben keringő hűtőközeg morajló és recsegő hangot ad, ami normális hang, és nem befolyásolja a hűtőhatékonyságot. A kompresszor működés közben zümmögő hangot ad, és ez hangos, amikor a kompresszor elindul vagy leállítja a működést. A mágnesszelep vagy az elektromos kapcsolószelep kattogó hangot ad ki, ami normális jelenség, és nem befolyásolja a használatot.

Táblázat: Klímaosztályok

Osztály	Jelölés	Környező hőm.-tartomány °C
Kiterjesztett mérséklet-öv	SN	+10 °C és +32 °C között
Mérsékelt-öv	N	+16 °C és +32 °C között
Szubtrópusi öv	ST	+18 °C és +38 °C között
Trópusi öv	T	+18 °C és +43 °C között

Kiterjesztett mérséklet-öv:

ez a hűtőberendezés 10 °C és 32 °C közötti környező hőmérsékletre készült;

Mérsékelt-öv:

ez a hűtőberendezés 16 °C és 32 °C közötti környező hőmérsékletre készült;

Szubtrópusi öv:

ez a hűtőberendezés 18 °C és 38 °C közötti környező hőmérsékletre készült;

Trópusi öv:

ez a hűtőberendezés 18 °C és 43 °C közötti környező hőmérsékletre készült;

Ha a borhűtő a tervezett klímaosztály tartományain kívül (környezeti hőmérséklet-tartományon) működik, előfordulhat, hogy nem tudja fenntartani a megfelelő belső hőmérsékletet.

Az új európai szabvány vonatkozásában

A táblázatban feltüntetett megrendelt részeket az alábbi módon lehet beszerezni:

Megrendelt rész	Szolgáltató	A szolgáltatáshoz szükséges minimális idő
termosztátok	Szakmai karbantartó személyzet	Legalább 7 évig az utolsó modell piaca vezetése után
Hőmérséklet-szenzorok	Szakmai karbantartó személyzet	Legalább 7 évig az utolsó modell piaca vezetése után
Nyomatott áramkörök	Szakmai karbantartó személyzet	Legalább 7 évig az utolsó modell piaca vezetése után
Izzók	Szakmai karbantartó személyzet	Legalább 7 évig az utolsó modell piaca vezetése után
Ajtófogantyúk	Hivatalos szervizek és végső felhasználók	Legalább 7 évig az utolsó modell piaca vezetése után
Zsanérok	Hivatalos szervizek és végső felhasználók	Legalább 7 évig az utolsó modell piaca vezetése után
Polcok	Hivatalos szervizek és végső felhasználók	Legalább 7 évig az utolsó modell piaca vezetése után
Kosarak	Hivatalos szervizek és végső felhasználók	Legalább 7 évig az utolsó modell piaca vezetése után
Ajtótömítések	Hivatalos szervizek és végső felhasználók	Legalább 7 évig az utolsó modell piaca vezetése után

- Az értékesítés utáni pótalkatrészek biztosításának legrövidebb időtartama 15 munkanap.
- A termékadatbázisban szereplő modellinformáció és modellazonosítás a termék energiahatékonysági címképén található QR-kódra mutató weblink beolvasásával érhető el (ha van ilyen).

Tisztelt vásárlónk:

1. Ha szeretné visszaküldeni vagy kicserélni a terméket, kérjük, forduljon ahhoz a kiskereskedőhöz, akitől a terméket vásárolta. (Ne felejtse el elhozni a vásárlást igazoló számlát!)
2. Ha a termék meghibásodik és javításra szorul, forduljon az értékesítés utáni szervizszolgáltatóhoz.

Telefon:

E-mail cím:

Tárolási utasítások

Kérjük, tartsa be az alábbi utasításokat az élelmiszer-szennyeződés elkerülése érdekében.

- A hosszantartó ajtónyitás következtében jelentősen emelkedhet a belső tér hőmérséklete.
- Rendszeresen meg kell tisztítani az élelmiszerrel és a vízelvezető rendszerekkel érintkező felületeket.
- A nyers húst és halat megfelelő tartályokban kell tárolni a hűtőszekrényben, hogy ne érintkezzenek más élelmiszerrel, és ne szivárognak belőlük a folyadék.
- A kétszillagos ** fagyasztórekeszek előfagyasztott élelmiszer, fagylalt és jégkocka készítésére vagy tárolására szolgálnak.
- Az egy *, kettő ** vagy három *** csillaggal jelölt rekeszek nem alkalmasak friss élelmiszer fagyasztásához.

Sz.	Tárolótér	Tároló célhőmérséklet [°C]	Élelmiszer típusa
1	Hűtőszekrény	+2 ~ +8	Tojás, főtt ételek, csomagolt ételek, gyümölcs és zöldség, tejtermékek, sütemények, italok és más, fagyasztásra nem alkalmas élelmiszer.
2	(***)*- Fagyasztó	≤ -18	Tenger gyümölcsei (halak, rákok, kagylók), friss termékek édesvízi halakból és hústermékek (javasolt tárolási idő 3 hónap, a tárolási idő meghosszabbításával arányosan romlik a termék íze és tápértéke), frissen fagyasztott élelmiszer.
3	***- Fagyasztó	≤ -18	Tenger gyümölcsei (halak, rákok, kagylók), friss termékek édesvízi halakból és hústermékek (javasolt tárolási idő 3 hónap, a tárolási idő meghosszabbításával arányosan romlik a termék íze és tápértéke), frissen fagyasztott élelmiszer.
4	**- Fagyasztó	≤ -12	Tenger gyümölcsei (halak, rákok, kagylók), friss termékek édesvízi halakból és hústermékek (javasolt tárolási idő 2 hónap, a tárolási idő meghosszabbításával arányosan romlik a termék íze és tápértéke), frissen fagyasztott élelmiszer.
5	*- Fagyasztó	≤ -6	Tenger gyümölcsei (halak, rákok, kagylók), friss termékek édesvízi halakból és hústermékek (javasolt tárolási idő 1 hónap, a tárolási idő meghosszabbításával arányosan romlik a termék íze és tápértéke), frissen fagyasztott élelmiszer.

6	0 - csillag	-6 ~ 0	Friss sertéshús, marhahús, halak, csirkehús, néhány csomagolt késztermék stb. (Javasolt fogyasztás ugyanazon a napon, lehetőleg ne tárolja 3 napnál hosszabb ideig). Részben csomagolt készételek (nem fagyasztható ételek).
7	Hűtés	-2 ~ +3	Friss/fagyasztott sertéshús, marhahús, csirkehús, friss termékek édesvízi halakból stb. (7 nap 0 °C alatt, 0 °C feletti hőmérsékletnél javasolt a még aznapi fogyasztás, lehetőleg ne tárolja 2 napnál hosszabb ideig). Tenger gyümölcsei (0 °C alatt 15 napig, a 0 °C feletti tárolás nem ajánlott).
8	Friss élelmiszer	0 ~ +4	Friss sertéshús, marhahús, hal, csirkehús, főtt ételek stb. (Javasolt fogyasztás ugyanazon a napon, lehetőleg ne tárolja 3 napnál hosszabb ideig).
9	Bor	+5 ~ +20	Vörösbor, fehér bor, pezsgő bor stb.

Megjegyzés: Tárolja a különböző élelmiszereket a megfelelő tárolóterekben, vagy a vásárolt termék ajánlott tároló hőmérséklete szerint.

- Ha hosszabb ideig üresen marad a készülék, kapcsolja ki, olvassza le, tisztítsa meg, szárítsa ki és hagyja nyitva az ajtaját a penészképződés meggátolásához.

5. RÉSZ: TERMÉKLAP

Terméklap



A BIZOTTSÁG (EU) 2019/2016 FELHATALMAZÁSON ALAPULÓ RENDELETE A HŰTŐKÉSZÜLÉKEK ENERGIACÍMKÉZÉSÉRŐL

A gyártó neve vagy védjegye: PHILCO

A gyártó székhelye: PHILCO, U Sanitasu 1621, 25101 Říčany, CZ

Modellszám: PCF 99 EM JOKER

Hűtőberendezés-típus:

Alacsony zajszintű készülék:	Nem	Készülék típusa:	Szabadon álló
Bortároló készülék:	Nem	Más hűtőkészülékek	Igen

Más hűtőkészülékek

Paraméter	Érték	Paraméter	Érték
Méretek mm	Magasság	Teljes térfogat (dm ³ vagy l)	99
	Szélesség		
	Mélység		
Energiahatékonysági index (EEI)	100	Energiahatékonysági osztály	E
Zajkibocsátás akusztikus hang (dB(A) re 1 pW)	38	Akusztikus zajkibocsátás osztálya	C
Éves energiafogyasztás (kWh/év)	169	Klimatikus osztály:	bővített mérsékelt, mérsékelt, szubtrópusi
Minimális környező hőmérséklet (° C), melynél használható a hűtőberendezés	10	Maximális környező hőmérséklet (° C), melynél használható a hűtőberendezés	38
Készülék beállítása télre	Nem		

A tér paraméterei

Tér típusa	A hűtőtér paraméterei és értékei			
	Készülék térfogata (dm ³ vagy l)	Az élelmiszerek optimális tárolására szolgáló ajánlott hőmérséklet-beállítás (°C) Ezek a beállítások nem lehet nek ellentmondásban a IV. melléklet 3. táblázatában előírt tárolási feltételekkel	Fagyasztókapacitás (kg/24 óra)	Leolvastás típusa: (önleolvastó = A kézi leolvastás = M)
Kamra/spájz	Nem	-	-	-
Bortárolás	Nem	-	-	-
Pincehelyiség	Nem	-	-	-
Friss élelmiszer	Nem	-	-	-
Fagyasztótér	Nem	-	-	-
0-csillag vagy jégkészítő	Nem	-	-	-
1-csillag	Nem	-	-	-
2-csillag	Nem	-	-	-
3-csillag	Nem	-	-	-
4-csillag	Nem	-	-	-
2-csillagos tér	Nem	-	-	-
Fiók váltakozó hőmérséklettel	4-csillagos	99,0	+4 vagy -18	4,5

4-csillagos tér

Gyorsfagyasztó funkció: Nem

Fényforrás paraméterek:

Fényforrás típusa	-
Energiahatékonysági osztály	-

A gyártó által biztosított minimális garancia: 24 hónap

Kiegészítő információk:

Internetes hivatkozás a gyártó honlapjára, ahol az (EU) 2019/2019 bizottsági rendelet mellékletének 4. a) pontjában foglalt információ megtalálható: <https://www.fastcr.cz/>

* A (legnagyobb hatásfok) - G (legalacsonyabb hatásfok)

A BIZOTTSÁG (EU) 2019/2016 FELHATALMAZÁSON ALAPULÓ RENDELETE a hűtőkészülékek energiacímkézéséről

A gyártó neve vagy védjegye: PHILCO

A gyártó székhelye: PHILCO, U Sanitazu 1621, 25101 Říčany, CZ

Modellszám: PCF 142 EMI JOKER

Hűtőberendezés-típus:

Alacsony zajszintű készülék:	Nem	Készülék típusa:	Szabadon álló
Bortároló készülék:	Nem	Más hűtőkészülékek	Igen

Más hűtőkészülékek

Paraméter	Érték	Paraméter	Érték
Méretek mm	Magasság	Teljes térfogat (dm ³ vagy l)	143
	Szélesség		
	Mélység		
Energiahatékonysági index (EEI)	100	Energiahatékonysági osztály	E
Zajkibocsátás akusztikus hang (dB(A) re 1 pW)	40	Akusztikus zajkibocsátás osztálya	C
Éves energiafogyasztás (kWh/év)	182	Klimatikus osztály:	bővített mérsékelt, mérsékelt, szubtrópusi
Minimális környező hőmérséklet (° C), melynél használható a hűtőberendezés	10	Maximális környező hőmérséklet (° C), melynél használható a hűtőberendezés	38
Készülék beállítása téle	Nem		

A tér paraméterei

Tér típusa	A hűtőtér paraméterei és értékei				
	Készülék térfogata (dm ³ vagy l)	Az élelmiszerek optimális tárolására szolgáló ajánlott hőmérséklet-beállítás (°C) Ezek a beállítások nem lehetnek ellentmondásban a IV. melléklet 3. táblázatában előírt tárolási feltételekkel	Fagyasztókapacitás (kg/24 óra)	Leolvasztás típusa: (önleolvasztó = A kézi leolvasztás = M)	
Kamra/spájz	Nem	-	-	-	
Bortárolás	Nem	-	-	-	
Pincehelyiség	Nem	-	-	-	
Friss élelmiszer	Nem	-	-	-	
Fagyasztótér	Nem	-	-	-	
0-csillag vagy jégkészítő	Nem	-	-	-	
1-csillag	Nem	-	-	-	
2-csillag	Nem	-	-	-	
3-csillag	Nem	-	-	-	
4-csillag	Nem	-	-	-	
2-csillagos tér	Nem	-	-	-	
Fiók váltakozó hőmérséklettel	4-csillagos	143,0	-18	6,5	M

4-csillagos tér

Gyorsfagyasztó funkció	Nem
------------------------	-----

Fényforrás paraméterek:

Fényforrás típusa	-
Energiahatékonysági osztály	-

A gyártó által biztosított minimális garancia: 24 hónap

Kiegészítő információk:

Internetes hivatkozás a gyártó honlapjára, ahol az (EU) 2019/2019 bizottsági rendelet mellékletének 4. a) pontjában foglalt információ megtalálható:

<https://www.fastcr.cz/>

* A (legnagyobb hatásfok) - G (legalacsonyabb hatásfok)

A BIZOTTSÁG (EU) 2019/2016 FELHATALMAZÁSON ALAPULÓ RENDELETE a hűtőkészülékek energiacímkezéséről

A gyártó neve vagy védjegye: PHILCO

A gyártó székhelye: PHILCO, U Sanitasu 1621, 25101 Říčany, CZ

Modellszám: PCF 198 EMI JOKER

Hűtőberendezés-típus:

Alacsony zajszintű készülék:	Nem	Készülék típusa:	Szabadon álló
Bortároló készülék:	Nem	Más hűtőkészülékek	Igen

Más hűtőkészülékek

Paraméter	Érték	Paraméter	Érték
Méretek mm	Magasság	Teljes térfogat (dm ³ vagy l)	198
	Szélesség		
	Mélység		
Energiahatékonysági index (EEI)	100	Energiahatékonysági osztály	E
Zajkibocsátás akusztikus hang (dB(A) re 1 pW)	41	Akusztikus zajkibocsátás osztálya	C
Éves energiafogyasztás (kWh/év)	200	Klimatikus osztály:	bővített mérsékelt, mérsékelt, szubtrópusi
Minimális környező hőmérséklet (°C), melynél használható a hűtőberendezés	10	Maximális környező hőmérséklet (°C), melynél használható a hűtőberendezés	38
Készülék beállítása téle	Nem		

A tér paraméterei

Tér típusa	A hűtőtér paraméterei és értékei				
	Készülék térfogata (dm ³ vagy l)	Az élelmiszerek optimális tárolására szolgáló ajánlott hőmérséklet-beállítás (°C) Ezek a beállítások nem lehetnek ellentmondásban a IV. melléklet 3. táblázatában előírt tárolási feltételekkel	Fagyasztókapacitás (kg/24 óra)	Leolvastás típusa: (önleolvastó = A kézi leolvastás = M)	
Kamra/spájz	Nem	-	-	-	
Bortárolás	Nem	-	-	-	
Pincehelyiség	Nem	-	-	-	
Friss élelmiszer	Nem	-	-	-	
Fagyasztótér	Nem	-	-	-	
0-csillag vagy jégkészítő	Nem	-	-	-	
1-csillag	Nem	-	-	-	
2- csillag	Nem	-	-	-	
3- csillag	Nem	-	-	-	
4- csillag	Nem	-	-	-	
2- csillagos tér	Nem	-	-	-	
Fiók váltakozó hőmérséklettel	4-csillagos	198,0	+4 vagy -18	9,0	M

4-csillagos tér

Gyorsfagyasztó funkció: Nem

Fényforrás paraméterek:

Fényforrás típusa	-
Energiahatékonysági osztály	-

A gyártó által biztosított minimális garancia: 24 hónap

Kiegészítő információk:

Internetes hivatkozás a gyártó honlapjára, ahol az (EU) 2019/2019 bizottsági rendelet mellékletének 4. a) pontjában foglalt információ megtalálható:
<https://www.fastcr.cz/>

* A (legnagyobb hatásfok) - G (legalacsonyabb hatásfok)

MŰSZAKI INFORMÁCIÓK

A műszaki információka készülék belsejében található típustáblán és az energiacímkén található. A mellékelt energiacímkén található QR-kód tartalmaz egy linket a készülék regisztrálására az EU Eprei adatbázisában. Őrizze meg az energiacímkét, a használati utasítást, valamint a készülékhez kapott egyéb dokumentumokat.

VIZSGÁLATI INFORMÁCIÓK

A leszállított készülék megfelel az EcoDesign és az EN 62552-1:2020, EN 62552-2:2020, EN 62552-3:2020; EN IEC 60704-1:2021, EN 60704-2-14:2013+A11:2015+A1:2019 TRF 11123A:2021 Rev. 00:2021 szabványoknak. A készülék helyes működéséhez, a faltól való minimális távolsághoz és a készülék méretéhez szükséges légi hozzáférési követelmények a kézikönyv részét képezik. További kérdéseivel forduljon a gyártóhoz.

ÜGYFÉLKÖRNYEZET ÉS SZOLGÁLTATÁS

Mindig eredeti pótalkatrészeket használjon.

A modellnév és a sorozatszám a típuslapon található. A típuslap helyzete előzetes figyelmeztetés nélkül megváltozhat.

Az eredeti pótalkatrészek néhány konkrét komponenshez legalább 7-10 évig rendelkezésre állnak.

Ez a komponens típusától és az adott modell utolsó készüléke forgalomba hozatalának idejétől függ.

Amikor kapcsolatba lép a hivatalos szervizünkkel, rendelkezésére kell bocsátani a modell megnevezését, a sorozatszámot és a hibaleírást.

Dokumentumok letöltéséhez látogasson el a www.philco.hu oldalra.

Ha hibát szeretne jelenteni, és további szolgáltatási információkat szeretne kapni, látogasson el a www.philco.hu/tamogatas-szerviz.

Előzetes értesítés nélkül változtatható.

A HASZNÁLT CSOMAGOLÓANYAGOK SELEJTÉZÉSÉRE VONATKOZÓ UTASÍTÁSOK ÉS INFORMÁCIÓK

A csomagolóanyagokat csak egy hivatalos hulladékértékesítő telephelyen szabad selejtezni.

A HASZNÁLT ELEKTROMOS ÉS ELEKTRONIKUS KÉSZÜLÉKEK SELEJTÉZÉSE



Az áthúzott konténer ikonja a készüléken vagy a csomagolóanyagon azt jelenti, hogy ezt a készüléket nem szabad a háztartásbeli hulladékkal együtt selejtezni. Az ilyen készüléket egy, az elektromos és elektronikus készülékek újrahasznosításával foglalkozó gyűjtőtelepen kell leadni. Az EU egyes államaiban, akárcsak más európai országokban gyakran a termék viszonteladója is átveszi a készüléket egy új készülék vásárlása esetén. A helyes selejtezéssel Ön is hozzájárulhat a régi készülékek megfelelő feldolgozásához és újrahasznosításához. A szakszerű selejtezés megelőzi az esetleges negatív khatásokat az emberi egészségre és a környezetre. Részletes információkkal a helyi hivatal, vagy a legközelebbi hulladékhasznosító telephely szolgálhat. A termék szabálytalan selejtezése a helyi törvények értelmében büntetendő lehet.

Vállalkozók az EU területén

Az elektromos és elektronikus készülékek helyes selejtezéséről a helyi viszonteladó vagy forgalmazó tud tájékoztatást nyújtani.

Selejtezés a nem EU államokban

Kérjük, érdeklődjön a termék helyes selejtezéséről a helyi hivatalokban vagy a termék eladójánál.



Ez a termék megfelel a vonatkozó EU szabványok valamennyi alapvető követelményének.

A gyártó fenntartja a kísérszöveg, külalak és műszaki adatok előzetes figyelmeztetés nélküli változtatásának jogát.

A használati útmutató eredeti példája cseh nyelven.

Výrobce/Manufacturer:
Fast ČR, a.s.
U Sanítasu 1621
Říčany 251 01, CZECH REPUBLIC

Distributor:
FAST PLUS, a.s.
Vlčie hrdlo 324/90
821 07 Bratislava, SLOVAKIA

Distributor:
FAST POLAND Sp. z o. o.
Kwiatniowa 36
05-090 Wypędy, POLAND

Distributor:
FAST HUNGARY Kft.
H-2310 Szigetszentmiklós
Kántor utca 10, HUNGARY

PHILCO® 

**is pending or registered trademark of Electrolux Home
Products, Inc. and used under a license from Electrolux
Home Products, Inc**