

# MRAZNIČKA

## NÁVOD NA OBSLUHU

**PHILCO**



*Famous for Quality the World Over*

**PCF 99 EM JOKER**

**PCF 142 EMI JOKER**

**PCF 198 EMI JOKER**

**Vážený zákazník,**

**Ďakujeme, že ste si kúpili výrobok značky PHILCO. Aby mohol váš spotrebič slúžiť dobre, prečítajte si všetky pokyny uvedené v tomto návode na obsluhu.**

# OBSAH

<b>ČASŤ 1: BEZPEČNOSTNÉ POKYNY .....</b>	<b>2</b>
<b>ČASŤ 2: SPRÁVNE POUŽÍVANIE MRAZNIČKY .....</b>	<b>10</b>
Názvy jednotlivých častí spotrebiča.....	10
Ovládací panel teploty .....	11
Umiestnenie.....	11
Výmena svetla .....	12
Spustenie prevádzky spotrebiča .....	12
Tipy na úsporu energie .....	13
<b>ČASŤ 3: ÚDRŽBA MRAZNIČKY .....</b>	<b>14</b>
Čistenie .....	14
Odmrazovanie.....	15
Keď je spotrebič mimo prevádzky .....	15
<b>ČASŤ 4: ODSTRÁNENIE MOŽNÝCH PROBLÉMOV .....</b>	<b>16</b>
Tabuľka 1: Klimatické triedy.....	17
Špeciálne pre nový európsky štandard.....	17
Pokyny ku skladovaniu.....	18
<b>ČASŤ 5: INFORMAČNÝ LIST .....</b>	<b>20</b>
TECHNICKÉ INFORMÁCIE.....	23
INFORMÁCIE O TESTOVANÍ.....	23
STAROSTLIVOSŤ O ZÁKAZNÍKA A SERVIS.....	23
POKYNY A INFORMÁCIE TÝKAJÚCE SA LIKVIDÁCIE POUŽITÝCH OBALOVÝCH MATERIÁLOV .....	24
LIKVIDÁCIA POUŽITÝCH ELEKTRICKÝCH A ELEKTRONICKÝCH SPOTREBIČOV.....	24

**CE** Tento spotrebič bol testovaný v súlade so smernicami platnými v Európskej únii.  
Tento spotrebič vyhovuje príslušným bezpečnostným predpisom pre elektrické spotrebiče platné v Európskej únii.

## ČASŤ 1: BEZPEČNOSTNÉ POKYNY



Z DÔVODU VAŠEJ BEZPEČNOSTI A SPRÁVNEHO POUŽITIA, EŠTE PRED INŠTALÁCIOU A PRVÝM POUŽITÍM SPOTREBIČA, SI POZORNE PREČÍTAJTE TENTO NÁVOD NA OBSLUHU, VRÁTANE TÝCHTO TIPOV A VAROVANÍ. ABY STE ZABRÁNILI NEŽIADUCIM CHYBÁM A NEHODÁM, JE DÔLEŽITÉ ZAISTIŤ, ABY SA VŠETKY OSOBY POUŽÍVAJÚCE TENTO SPOTREBIČ DÔKLADNE ZOZNÁMILI S JEHO OBSLUHOU A BEZPEČNOSTNÝMI FUNKCIAMI. USCHOVAJTE SI TIETO POKYNY A V PRÍPADE PREDANIA SPOTREBIČA SA UISTITE, ČI ZOSTAL TENTO NÁVOD V SPOTREBIČI TAK, ABY BOL POUŽÍVANÝ V PRIEBEHU CELEJ ŽIVOTNOSTI A SPRÁVNE INFORMOVAL O SPRÁVНОM POUŽÍVANÍ SPOTREBIČA A BEZPEČNOSTI. Z BEZPEČNOSTNÝCH DÔVODOV A PRE OCHRANU MAJETKU DODRŽIAVAJTE POKYNY V TOMTO NÁVODE, PRETOŽE VÝROBCA NENESIE ŽIADNU ZODPOVEDNOSŤ ZA POŠKODENIA SPÔSOBENÉ NEDODRŽANÍM TÝCHTO POKYNOV.

- TENTO SPOTREBIČ MÔŽU POUŽÍVAŤ DETI OD 8 ROKOV A OSOBY S OBMEDZENÝMI FYZICKÝMI, SENZORICKÝMI ALEBO MENTÁLNYMI SCHOPNOSŤAMI, ALEBO BEZ DOSTATOČNÝCH SKÚSENOSTÍ A ZNALOSTÍ, AK SÚ POD DOHĽADOM ALEBO BOLI POUČENÉ O SPRÁVНОM A BEZPEČНОM POUŽITÍ SPOTREBIČA A POROZUMELI MOŽNÝM RIZIKÁM.
- DETI VO VEKU 3 AŽ 8 ROKOV MÔŽU VKLADAŤ A VYBERAŤ POTRAVINY Z CHLADIACICH SPOTREBIČOV.
- DETI SA SO SPOTREBIČOM NESMÚ HRAŤ.
- ČISTENIE A ÚDRŽBU NESMÚ VYKONÁVAŤ DETI BEZ DOZORU.

- AK JE NAPÁJACÍ KÁBEL POŠKODENÝ, JEHO VÝMENU ZVERTE ODBORNÉMU SERVISNÉMU STREDISKU, ABY SA ZABRÁNILO VZNIKU NEBEZPEČENEJ SITUÁCIE. SPOTREBIČ S POŠKODENÝM NAPÁJACÍM KÁBLOM JE ZAKÁZANÉ POUŽÍVAŤ.
- **UPOZORNENIE:** AK MÁ VÁŠ MODEL VÝROBNÍK ĽADU BEZ PRIPOJENIA PRÍVODU VODY, NAPLNTE HO LEN PITNOU VODOU.
- **VAROVANIE:** VETRACIE OTVORY V KRYTE SPOTREBIČA ALEBO V JEHO KONŠTRUKCII JE POTREBNÉ UDRŽIAVAŤ VOĽNÉ A BEZ PREKÁŽOK.
- **VAROVANIE:** NA URÝCHLENIE PROCESU ODMRAZOVANIA NEPOUŽÍVAJTE MECHANICKÉ ZARIADENIA ANI INÉ PROSTRIEDKY AKO SÚ TIE, KTORÉ SÚ ODPORÚČANÉ VÝROBCOM.
- **VAROVANIE:** NEPOŠKODZUJTE CHLADIACI OBVOD.
- **VAROVANIE:** VO VNÚTRI SKLADOVACIEHO PRIESTORU SPOTREBIČA NEPOUŽÍVAJTE ELEKTRICKÉ ZARIADENIA, POKIAĽ NEJDE O TYP, KTORÝ JE ODPORÚČANÝ VÝROBCOM.
- **VAROVANIE:** VO VNÚTRI SKLADOVACIEHO PRIESTORU SPOTREBIČA NEPOUŽÍVAJTE ELEKTRICKÉ ZARIADENIA, POKIAĽ NEJDE O TYP, KTORÝ JE ODPORÚČANÝ VÝROBCOM.

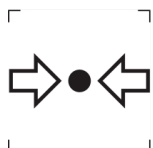

ZNAČKA ISO 7000-1701 (2004-01)  
OZNAČUJE MÉDIUM POD TLAKOM.

TENTO SPOTREBIČ JE URČENÝ NA POUŽITIE V DOMÁCNOSTI A NA PODOBNÉ ÚČELY, AKO SÚ NAPRÍKLAD:

- KUCHYNKY PRE ZAMESTNANCOV V PREDAJNIACH, KANCELÁRIÁCH A INÝCH PRACOVNÝCH PROSTREDIACH;
- NA FARMÁCH A KLIENTMI HOTELOV, MOTELOV A INÝCH PROSTREDÍ REZIDENČNÉHO TYPU;
- PROSTREDIE UBYTOVANIA S RAŇAJKAMI;
- STRAVOVANIE A PODOBNÉ MALOOBCHODNÉ VYUŽITIA.

LEN NIEKTORÉ VYBRANÉ MODELY CHLADNIČIEK OBSAHUJÚ VÝROBNÍK ĽADU. ZABUDOVANÉ VÝROBNÍKY ĽADU MUSIA BYŤ NAINŠTALOVANÉ LEN VÝROBCOM ALEBO JEHO SERVISNÝM STREDISKOM.

● PRE VYBRANÉ MODELY S VÝROBNÍKOM ĽADU S PRIPOJENÍM K VODE PLATÍ: **UPOZORNENIE:** PRIPÁJA SA LEN K PRÍVODU PITNEJ VODY.

● **UPOZORNENIE:** SPOTREBIČ MUSÍ BYŤ PRIPOJENÝ PODĽA NÁVODU, ABY SA ZABRÁNILO NEBEZPEČENSTVU SPÔSOBENÉMU JEHO NESTABILITOU.

● **UPOZORNENIE:** CHLADIACI SYSTÉM OBSAHUJE CHLADIVO POD VYSOKÝM TLAKOM. NEMANIPULUJTE SO SYSTÉMOM. MUSÍ BYŤ OPRAVOVANÝ LEN KVALIFIKOVANOU OSOBOU.



**VAROVANIE:**  
NEBEZPEČENSTVO POŽIARU/HORĽAVÉ MATERIÁLY!

OBSAHUJE CHLADIACI PLYN IZOBUTÁN

# R600a

## CHLADIVO

CHLADIACI IZOBUTÁN (R600a), KTORÝ JE OBSIAHNUTÝ V CHLADIACOM OKRUHU SPOTREBIČA, JE PRÍRODNÝ PLYN S VYSOKOU KOMPATIBILITOU SO ŽIVOTNÝM PROSTREDÍM, KTORÝ JE PREDSA LEN HORĽAVÝ. POČAS PREPRAVY A INŠTALÁCIE SPOTREBIČA ZABRÁŇTE POŠKODENIU KOMPONENTOV CHLADIACEHO OKRUHU. CHLADIVO (R600a) JE HORĽAVÉ.

• **VAROVANIE** — CHLADNIČKY V IZOLÁCII OBSAHUJÚ CHLADIVO A CHLADIACE PLYNY. CHLADIVO A CHLADIACE PLYNY MUSIA BYŤ LIKVIDOVANÉ ODBORNE, PRETOŽE MÔŽU SPÔSOBIŤ PORANENIE OČÍ ALEBO VZNIETENIE. PRED VYKONANÍM SPRÁVNEJ LIKVIDÁCIE SA UISTITE, ČI NIE JE POTRUBIE CHLADIACEHO OKRUHU POŠKODENÉ.



SYMBOL  VAROVANIE A ZNAMENÁ TO, ŽE CHLADIVO A CHLADIACE PLYNY SÚ HORĽAVÉ.

## **VAROVANIE: RIZIKO POŽIARU HORĽAVÝCH MATERIÁLOV**

AK BY DOŠLO K POŠKODENIU CHLADIACEHO OKRUHU:

- VYHNITE SA OTVORENÉMU OHŇU A ZDROJOM VZNIETENIA.
- DÔKLADNE VYVETRAJTE MIESTNOSŤ, V KTOREJ SA SPOTREBIČ NACHÁDZA.

JE NEBEZPEČNÉ MENIŤ ALEBO UPRAVOVAŤ SPOTREBIČ AKÝMKOĽVEK SPÔSOBOM.

AKÉKOĽVEK POŠKODENIE NAPÁJACIEHO KÁBLA MÔŽE VIESŤ K SKRATU, POŽIARU A/ALEBO ZASIAHNUTIU ELEKTRICKÝM PRÚDOM.

● **UPOZORNENIE:** CHLADIACI SYSTÉM OBSAHUJE CHLADIVO POD VYSOKÝM TLAKOM. NEMANIPULUJTE SO SYSTÉMOM. MUSÍ BYŤ OPRAVOVANÝ LEN KVALIFIKOVANOU OSOBOU.

● **UPOZORNENIE:** PRI UMIESTNENÍ SPOTREBIČA SA UISTITE, ČI NIE JE NAPÁJACÍ KÁBEL ZACHYTENÝ ALEBO POŠKODENÝ.

● **UPOZORNENIE:** NEUMIESTŇUJTE MNOHOPOČETNÉ PRENOSNÉ ZÁSUVKY ALEBO PRENOSNÉ ZDROJE NAPÁJANIA NA ZADNÚ STRANU SPOTREBIČA.



### **ELEKTRICKÁ BEZPEČNOSŤ**

1. NAPÁJACÍ KÁBEL NESMIE BYŤ PREDLŽOVANÝ.
2. UISTITE SA, ČI NIE JE ZÁSTRČKA NAPÁJACIEHO KÁBLA POŠKODENÁ.  
ROZDRVENÁ ALEBO POŠKODENÁ ZÁSTRČKA SA MÔŽE PREHRIEVAŤ A SPÔSOBIŤ POŽIAR.
3. UISTITE SA, ČI MÁTE VOĽNÝ PRÍSTUP K ZÁSTRČKE SPOTREBIČA.
4. NEŤAHAJTE ZA NAPÁJACÍ KÁBEL.



5. AK JE ELEKTRICKÁ ZÁSUVKA UVOĽNENÁ, NEPRIPÁJAJTE K NEJ ZÁSTRČKU. HROZÍ RIZIKO ZASIAHNUTIA ELEKTRICKÝM PRÚDOM ALEBO VZNIKU POŽIARU.
6. NESMIETE POUŽÍVAŤ TENTO SPOTREBIČ BEZ KRYTU VNÚTORNÉHO OSVETLENIA.
7. CHLADNIČKA JE URČENÁ LEN NA NAPÁJANIE Z JEDNEJ FÁZY STRIEDAVÉHO PRÚDU S HODNOTAMI 220~240 V/50 HZ. AK JE KOLÍSANIE NAPÄTIA V MIESTE BYDLISKA POUŽÍVATEĽA TAK VEĽKÉ, ŽE PRESAHUJE VYŠŠIE UVEDENÉ LIMITY, Z BEZPEČNOSTNÝCH DÔVODOV POUŽITE PRE CHLADNIČKU AUTOMATICKÝ NAPÄŤOVÝ REGULÁTOR S VIAC AKO 350 W.

CHLADNIČKA MUSÍ BYŤ VYBAVENÁ ŠPECIÁLNOU NAPÁJACOU ZÁSTRČKOU NAMIESTO BEŽNEJ S INÝMI ELEKTRICKÝMI SPOTREBIČMI. ZÁSTRČKA MUSÍ ZODPOVEDAŤ ZÁSUVKE S UZEMŇOVACÍM KONTAKTOM.

## **BEŽNÉ POUŽITIE**

- V SPOTREBIČI NESKLADUJTE HORĽAVÉ PLYNY ANI TEKUTINY. HROZÍ RIZIKO EXPLÓZIE.
- V SPOTREBIČI NEPOUŽÍVAJTE INÉ ELEKTRICKÉ SPOTREBIČE (NAPR. ELEKTRICKÝ VÝROBNÍK ZMRZLINY, MIXÉRY ATĎ.).
- PRI ODPÁJANÍ SPOTREBIČA Z ELEKTRICKEJ ZÁSUVKY, VŽDY ŤAHAJTE ZA ZÁSTRČKU. NEŤAHAJTE ZA KÁBEL.
- DO BLÍZKOSTI PLASTOVÝCH DIELOV TOHTO SPOTREBIČA NEDÁVAJTE HORÚCE PREDMETY.
- NEDÁVAJTE ŽIADNE PREDMETY DO BLÍZKOSTI VZDUCHOVÝCH OTVOROV V ZADNEJ STENE.
- BALENÉ MRAZENÉ POTRAVINY SKLADUJTE V SÚLADE S POKYNNI VÝROBCU MRAZENÝCH POTRAVÍN.

- MALI BY STE STRIKTNE DODRŽIAVAŤ ODPORÚČANIA TÝKAJÚCE SA SKLADOVANIA V SPOTREBIČI OD VÝROBCU. POZRITE SI PRÍSLUŠNÉ POKYNY O SKLADOVANÍ.
- DO MRAZIACEHO PRIESTORU NEDÁVAJTE SÝTENÉ ALEBO ŠUMIVÉ NÁPOJE, PRETOŽE VYTVÁRAJÚ TLAK NA NÁDOBU, KTORÁ MÔŽE EXPLODOVAŤ, ČO MÔŽE VIESŤ K POŠKODENIU SPOTREBIČA.
- NEKONZUMUJTE MRAZENÉ POKRMY IHNEĎ PO VYBRATÍ Z MRAZNIČKY, MÔŽETE SA PORANIŤ.
- NEUMIESTŇUJTE SPOTREBIČ NA PRIAME SLNEČNÉ SVETLO.
- MAJTE HORIACE SVIEČKY, LAMPY A INÉ PREDMETY S OTVORENÝM OHŇOM V DOSTATOČNEJ VZDIALENOSTI OD SPOTREBIČA, ABY STE ZABRÁNILI RIZIKU POŽIARU.
- SPOTREBIČ JE URČENÝ NA USKLADNENIE POKRMOV A/ ALEBO NÁPOJOV V BEŽNEJ DOMÁCNOSTI PODĽA POPISU V NÁVODE. SPOTREBIČ JE ŤAŽKÝ. ZVÝŠTE POZORNOSŤ PRI JEHO PREMIESTŇOVANÍ.
- NEVYBERAJTE ANI SA NEDOTÝKAJTE POLOŽIEK V PRIESTORE MRAZENIA, AK MÁTE VLHKÉ/MOKRÉ RUKY, PRETOŽE TO MÔŽE VIESŤ K PORANENIAM POKOŽKY ALEBO POPÁLENINÁM Z MRAZU.
- NIKDY NEPOUŽÍVAJTE DNO, ZÁSUVKY, DVIERKA A POD. NA STÚPANIE ALEBO AKO PODPERU.
- MRAZENÉ POTRAVINY, NESMÚ BYŤ PO ROZMRAZENÍ OPĀTOVNE ZMRAZENÉ.
- NEKONZUMUJTE ĽADOVÉ NANUKY ALEBO KOCKY ĽADU HNEĎ PO VYBRATÍ Z MRAZNIČKY, PRETOŽE BY STE SI TAK MOHLI PORANIŤ ÚSTA A PERY.
- ABY STE ZABRÁNILI PÁDU PREDMETOV A ZRANENIU ALEBO POŠKODENIU SPOTREBIČA, NEPREŤAŽUJTE PRIEHRADKY DVIEROK ANI DO ZÁSUVIEK NEDÁVAJTE NADMERNÉ MNOŽSTVO POTRAVÍN.

## **INŠTALÁCIA**

### **DÔLEŽITÉ!**

- PRI PRIPOJENÍ K ELEKTRICKEJ SIETI BUĎTE OPATRNÍ, DODRŽIAVAJTE POKYNY V TOMTO NÁVODE. SPOTREBIČ VYBALTE A SKONTROLUJTE HO Z HĽADISKA VIDITEĽNÝCH POŠKODENÍ.
- AK JE SPOTREBIČ POŠKODENÝ, NEPRIPÁJAJTE HO. OZNÁMTE PRÍPADNÉ POŠKODENIE V MIESTE ZAKÚPENIA. V TOMTO PRÍPADE SI NECHAJTE OBALOVÝ MATERIÁL.
- ODPORÚČA SA POČKAŤ NIEKOĽKO HODÍN, PRED PRIPOJENÍM SPOTREBIČA, ABY SA OLEJ V KOMPRESORE USTÁLIL.
- OKOLO SPOTREBIČA ZAISTITE DOSTATOČNÉ VETRANIE, V OPAČNOM PRÍPADE MÔŽE DOCHÁDZAŤ K PREHRIEVANIU. NA DOSIAHNUTIE DOSTATOČNÉHO VETRANIA DODRŽIAVAJTE POKYNY NA INŠTALÁCIU.
- AK JE TO MOŽNÉ, ZADNÁ STENA SPOTREBIČA BY NEMALA BYŤ VEĽMI BLÍZKO STENY A NEMAL BY SA DOTÝKAŤ HORÚCICH ČASŤÍ (KOMPRESOR, KONDENZÁTOR), ABY SA ZABRÁNILO RIZIKU POŽIARU, DODRŽIAVAJTE PRÍSLUŠNÉ POKYNY NA INŠTALÁCIU.
- SPOTREBIČ NESMIE BYŤ UMIESTNENÝ V BLÍZKOSTI RADIÁTOROV ALEBO SPORÁKOV.
- PO INŠTALÁCII SPOTREBIČA SA UISTITE, ČI JE SIEŤOVÁ ZÁSTRČKA ĽAHKO PRÍSTUPNÁ.
- ODLOŽTE VŠETKY OBALY MIMO DOSAHU DETÍ, PRETOŽE HROZÍ RIZIKO UDUSENIA.

## ČASŤ 2: SPRÁVNE POUŽÍVANIE MRAZNIČKY

### Názvy jednotlivých častí spotrebiča

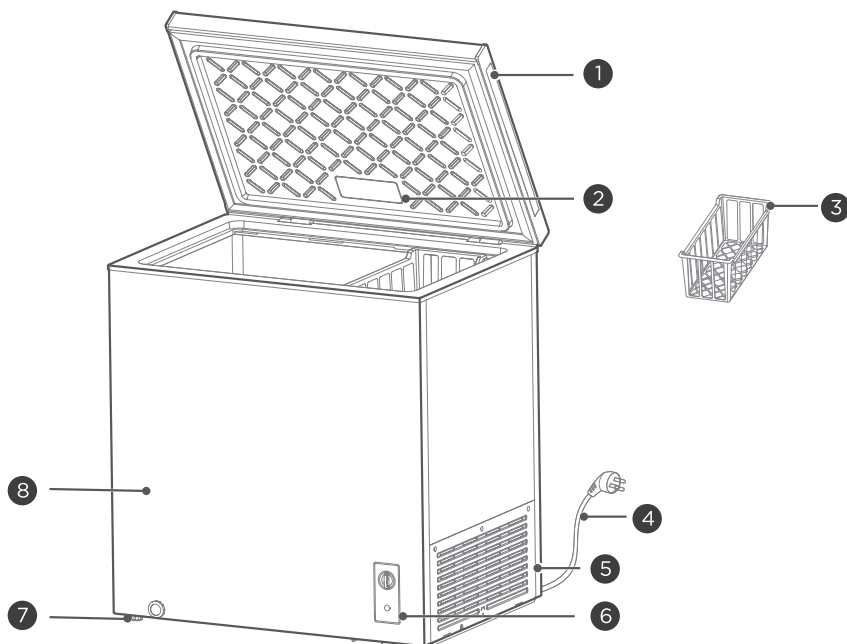

1	Rukoväť dvierok	5	Záklopka
2	Osvetlenie (voliteľné)	6	Ovládací panel teploty
3	Policový kôš	7	Vyrovňavacia nožička
4	Napájací kábel	8	Povrch spotrebiča

(Vyššie uvedený obrázok je len orientačný. Skutočná konfigurácia bude závisieť od fyzického produktu alebo vyhlásenia distribútora)

- Mraznička dokáže udržať čerstvosť potravín po dlhú dobu pri nízkych teplotách. Používa sa hlavne na skladovanie mrazených potravín a výrobu kociek ľadu.
- Mraznička je vhodná na skladovanie mäsa, rýb, kreviet, sladkého pečiva a iných potravín, ktoré sa neskonzumujú v krátkom čase. Nie je vhodná na skladovanie tekutín vo fľašiach alebo uzavretých nádobách, ako sú fľaškové pivo alebo nápoje.
- Upozorňujeme, že potraviny sa musia skonzumovať počas doby použiteľnosti.
- Rýchlosť mrazenia produktu závisí od množstva uložených potravín a okolitej teploty. Ak naraz vložíte veľmi veľa potravín izbovej teploty, odporúča sa nastaviť regulátor teploty na maximálnu úroveň a spustiť ho na 24 hodín vopred alebo použiť na chladenie kocky ľadu. Okrem toho by sa veľké kusy potravín mali rozdeliť na malé kúsky a skladovať oddelene, aby sa zabezpečilo správne zmrazenie. V opačnom prípade niektoré časti veľkého alebo nadmerného množstva potravín nemusia správne zamrznúť, čo môže viesť k potenciálnemu znehodnoteniu.

## Pripomienka:

V dôsledku opotrebovania závesu pri dlhodobom otváraní a zatváraní môže byť ovplyvnená životnosť závesu a môže dochádzať k huku. Používateľom sa odporúča pri údržbe závesov pravidelne nanášať mazací olej, ktorý dokáže účinne eliminovať hlučnosť a predĺžiť životnosť závesov.

## Ovládací panel teploty

Ovládací panel s indikátorom:

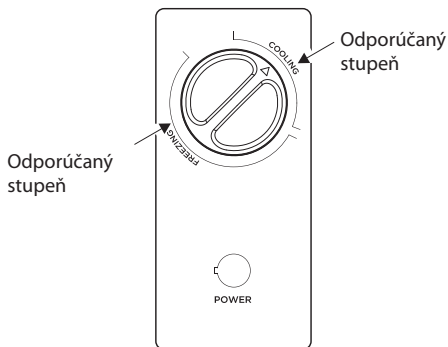

- Po zapnutí sa rozsvieti indikátor „POWER“ (zelený).
- Oblasť, kde ovládač regulátora teploty ukazuje na „COOLING“ je oblasť chladenia a „FREEZING“ je oblasť mrazenia;
- Keď otočíte ovládač regulátora teploty v smere hodinových ručičiek, teplota vo vnútri mrazničky sa zníži; Keď otočíte ovládač regulátora teploty proti smeru hodinových ručičiek, teplota vo vnútri mrazničky sa zvýši;
- Pozrite si schematický obrázok, aby ste identifikovali „odporúčany stupeň“.

(Vyššie uvedený obrázok je len orientačný. Skutočná konfigurácia bude závisieť od fyzického produktu alebo vyhlásenia distribútora)

## Umiestnenie

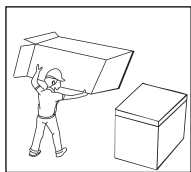

- Pred použitím spotrebiča, odstráňte všetky obalové materiály, vrátane spodných výplní, penových podložiek a pások vo vnútri mrazničky; odtrhnite ochrannú fóliu na dverkách a tele mrazničky.

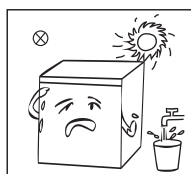

- Uchovávajúte mimo dosahu tepla a vyhýbajte sa priamemu slnečnému žiareniu. Neumiestňujte spotrebič na vlhké alebo vodné miesta, aby ste predišli hrdzaveniu alebo zníženiu izolačného účinku.

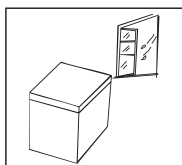

- Umiestnite mrazničku do dobre vetraného vnútorného priestoru s rovným a pevným povrchom.

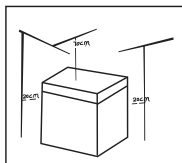

- Horný priestor mrazničky by mal byť väčší ako 70 cm a vzdialenosť medzi bokmi a zadnou časťou mrazničky a stenou by mala byť väčšia ako 20 cm, aby sa uľahčilo otváranie a zatváranie dverok mrazničky a odvod tepla.

## Výmena svetla

LED svetlo musí vymeniť odborník od výrobcu, jeho oddelenia údržby alebo iných podobných oddelení.

(Vyššie uvedené sú len orientačné a skutočná konfigurácia bude podliehať skutočnému nákupu alebo vyjadreniu predajcu)

## Spustenie prevádzky spotrebiča

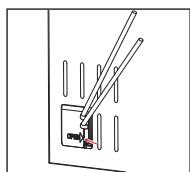

- Vezmite nástroj (plochý skrutkovač alebo podobný nástroj), vložte ho do medzery v polohe šípky na obrázku a jemne ho vypáčte smerom von, aby ste otvorili kryt.

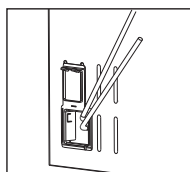

- Po otvorení je mraznička taká, ako je znázornené na obrázku. Potom vytiahnite elektrické vedenie z otvoru;

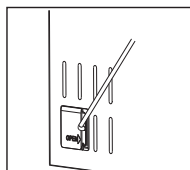

- Po vybratí elektrického vedenia opäť zakryte kryciu dosku.

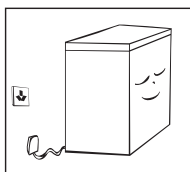

- Po preprave nechajte mrazničku stáť aspoň 2 hodiny pred pripojením k napájaciemu zdroju, v opačnom prípade môže dôjsť k zníženiu výkonu alebo poškodeniu mrazničky. Pred uložením čerstvých alebo mrazených potravín do mrazničky spustíte mrazničku na 2 až 3 hodiny; v horúcich letných dňoch by používatelia mali mrazničku spustiť na 4 hodiny vopred. Počas výpadku prúdu alebo čistenia by mali používatelia vytiahnuť zástrčku zo zásuvky a po 5-minútovom intervale ju znova zapojiť v prípade, že nepretržitý štart poškodí kompresor.

(Vyššie uvedené sú len orientačné a skutočná konfigurácia bude podliehať skutočnému nákupu alebo vyjadreniu predajcu)

## Tipy na úsporu energie

- Spotřebič by mal byť umiestnený v najchladnejšej časti miestnosti, ďaleko od zariadení produkujúcich teplo alebo vykurovacích potrubí a mimo priameho slnečného žiarenia. Pred vloženíím do spotrebiča nechajte horúce potraviny vychladnúť na izbovú teplotu. Preťaženie spotrebiča núti kompresor pracovať dlhšie. Potraviny, ktoré zmrazujú príliš pomaly, môžu stratiť kvalitu alebo sa pokaziť. Potraviny pred vloženíím do spotrebiča riadne zabalte a utrite dosucha. Tým sa zníži tvorba námrazy vo vnútri spotrebiča. Vnútorňý priestor spotrebiča by nemal byť vyložený hliníkovou fóliou, voskovým papierom alebo papierovou utierkou. Vložky narúšajú cirkuláciu studeného vzduchu, čo znižuje účinnosť spotrebiča. Usporiadajte a označujte potraviny, aby ste znížili otváranie dvierok a zdĺhavé vyhľadávanie. Vyberte toľko potravín, koľko potrebujete naraz a čo najskôr zatvorte dvierka.

## ČASŤ 3: ÚDRŽBA MRAZNIČKY

### Čistenie

- Prach za spotrebičom a na zemi sa musí včas odstrániť, aby sa zlepšil chladiaci efekt a ušetrila sa energia.
- Pravidelne kontrolujte tesnenie dvierok, aby ste sa uistili, že na ňom nie sú žiadne nečistoty. Očistite tesnenie dvierok mäkkou handričkou navlhčenou v mydlovej vode alebo zriedenom saponáte.
- Vnútorný priestor spotrebiča by sa mal pravidelne čistiť, aby nevznikal zápach.
- Pred čistením vnútorného priestoru spotrebiča vypnite napájanie, vyberte všetky potraviny, závesné koše a nádoby.
- Na čistenie vnútorného priestoru spotrebiča použite mäkkú handričku alebo špongiu s dvoma polievkovými lyžicami jedlej sódy a litrom teplej vody. Potom opláchnite vodou a utrite dočista. Po vyčistení otvorte dvierka a pred zapnutím nechajte prirodzene vyschnúť.
- Miesta, ktoré sa v spotrebiči ťažko čistia (ako sú úzke štrbiny, medzery alebo rohy), sa odporúčajú pravidelne utierať mäkkou utierkou, mäkkou kefou atď. a v prípade potreby v kombinácii s niektorými pomocnými nástrojmi (ako napr. tenké tyčinky), aby sa v týchto oblastiach nehromadili žiadne nečistoty alebo baktérie.
- Nepoužívajte mydlo, saponát, čistiaci prášok, sprejový čistič atď., pretože môžu spôsobiť zápach vo vnútri spotrebiča alebo kontamináciu potravín.
- Vyčistite závesný kôš mäkkou utierkou namočenou v mydlovej vode alebo zriedenom čistiacom prostriedku a potom ho osušte mäkkou handričkou alebo prirodzene vysušte na vzduchu.
- Vonkajší povrch spotrebiča utrite mäkkou utierkou navlhčenou v mydlovej vode, saponáte atď. a potom utrite dosucha.
- Nepoužívajte tvrdé kefy, čistiace ocelové špongie, drôtené kefy, abrazívne prostriedky (ako sú zubné pasty), organické rozpúšťadlá (ako je alkohol, acetón, banánový olej atď.), vriacu vodu, kyslé alebo alkalické prvky, ktoré môžu poškodiť povrch spotrebiča a jeho vnútorný priestor. Vriaca voda a organické rozpúšťadlá ako benzén môžu deformovať alebo poškodiť plastové časti.
- V priebehu čistenia neoplachujte čistené povrchy priamo vodou ani inými tekutinami, aby ste predišli skratom alebo neovplyvnili elektrickú izoláciu po ponorení do vody.



Pri odmrazovaní a čistení najskôr odpojte spotrebič od elektrickej siete.



## Odmrazovanie

- Mraznička sa odmráza manuálne.  
Pred rozmrazovaním odpojte mrazničku a otvorte dvierka mrazničky, vyberte potraviny a policový kôš; Otvorte odtokový otvor a odtokový otvor (a umiestnite nádobu na vodu k odtokovému otvoru); námraza vo vnútornom priestore spotrebiča sa prirodzene roztopí, utrite rozmrazenú vodu suchou mäkkou utierkou. Keď námraza zmäkne, na urýchlenie procesu odmrázovania možno použiť škrabku na ľad.
- Pred vybratím príslušenstva vyberte pokrmu a uložte ich na chladné miesto pri rozmrazovaní.



Na urýchlenie odmrázovania sa nesmú použiť iné mechanické zariadenia alebo iné prostriedky okrem tých, ktoré odporúča výrobca. Nepoškodzuje chladiaci okruh.

## Keď je spotrebič mimo prevádzky

- V prípade výpadku dodávky elektrickej energie: Aj keď je to v lete, môžu potraviny v spotrebiči zostať niekoľko hodín; počas výpadku dodávky elektrickej energie je potrebné skrátiť časy otvárania dvierok a do spotrebiča sa už nesmú vkladať žiadne čerstvé potraviny.
- Dlhodobé nepoužívanie: Z dôvodu čistenia odpojte mrazničku, ktorú ste dlhší čas nepoužívali a nechajte dvierka otvorené, aby ste sa vyhli nepríjemnému zápachu.
- Pri premiestňovaní spotrebiča: Počas prepravy mrazničku neprevracajte, neprenášajte vodorovne ani ňou netraste. Uhol sklonu počas prepravy by nemal presiahnuť 45°. Počas pohybu nechytajte dvierka ani závesy.



Po zapnutí mrazničky je najlepšie ju používať nepretržite a za normálnych okolností mrazničku neprestávajú používať, aby ste neovplyvnili životnosť.

## ČASŤ 4: ODSTRÁNENIE MOŽNÝCH PROBLÉMOV

Niektoré z nasledujúcich jednoduchých problémov sa môžete pokúsiť vyriešiť sami. Ak nedôjde k zlepšeniu, kontaktujte servisné stredisko.

Spotrebič nefunguje.	Skontrolujte, či je mraznička pripojená k elektrickému napájaniu; Skontrolujte, či napätie nie je veľmi nízke; Skontrolujte, či je ovládač na reguláciu teploty v prevádzkovej oblasti; Skontrolujte, či nedošlo k výpadku napájania alebo nebol spustený vypínací obvod.
Cítiť zápach.	Potraviny so zápachom musia byť pevne zabalené; Skontrolujte, či nie sú niektoré potraviny pokazené; Skontrolujte, či nie je potrebné vyčistiť vnútorný priestor spotrebiča.
Dlhodobá prevádzka kompresora.	Je normálne, že mraznička je v prevádzke dlhší čas v lete, keď je okolitá teplota vyššia; Nevkladajte do mrazničky veľa veľa potravín naraz; Nedávajte do mrazničky potraviny, kým nevychladnú; Časté otváranie dvierok mrazničky; Hrubá vrstva námrazy (je potrebné odmraziť).
Svetlo spotrebiča nefunguje.	Skontrolujte, či je spotrebič pripojený k zdroju napájania a či nie je poškodené osvetlenie.
Dvierka mrazničky sa nedajú správne zatvoriť.	Na dvierkach mrazničky sú prilepené obaly potravín; V spotrebiči je umiestnených veľmi veľa potravín; Spotrebič nie je vyrovnaný.
Hlasný zvuk.	Skontrolujte, či je podlaha rovná a či je spotrebič stabilne umiestnený. Skontrolujte, či je príslušenstvo umiestnené na správnych miestach.
Je komplikované otvoriť mrazničku na krátky čas.	Po ochladení bude medzi vnútornou a vonkajšou časťou mrazničky rozdiel tlaku, čo spôsobí prechodné ťažkosti pri otváraní dvierok. Ide o normálny fyzikálny jav.
Nadmerné teplo na bočnej stene. Kondenzácia vlhkosti na povrchu mrazničky.	Keď je mraznička v prevádzke, vonkajší povrch spotrebiča generuje teplo, dokonca generuje viac tepla v počiatočných fázach prevádzky a v letnom období. Je to spôsobené rozptylom tepla kondenzátora a je to normálny jav. Keď je vlhkosť prostredia vysoká, na povrchu spotrebiča a tesnení dvierok môže dochádzať ku kondenzácii, čo je normálny jav. Utrite dosucha suchým uterákom.
Zvuk prúdenia vzduchu Bzučanie Cvakanie	Chladivo cirkulujúce v chladiacom potrubí bude produkovať zvuk erupcie a chrčanie, čo je normálny zvuk a neovplyvní chladiaci efekt. Kompresor počas prevádzky vydáva bzučiaci zvuk a zvuk je hlasný pri spúšťaní alebo zastavení prevádzky kompresora. Elektromagnetický ventil alebo elektrický prepínací ventil bude vydávať cvakavý zvuk, čo je normálny jav a neovplyvní jeho použitie.

## Tabuľka 1: Klimatické triedy

Trieda	Symbol	Rozsah okolitej teploty v °C
Rozšírené mierne pásmo	SN	od +10 do +32
Mierne pásmo	N	od +16 do +32
Subtropické pásmo	ST	od +18 do +38
Tropické pásmo	T	od +18 do +43

### Rozšírené mierne pásmo:

toto chladiace zariadenie je určené na použitie pri okolitých teplotách od 10 °C do 32 °C;

### Mierne pásmo:

toto chladiace zariadenie je určené na použitie pri okolitých teplotách od 16 °C do 32 °C;

### Subtropické pásmo:

toto chladiace zariadenie je určené na použitie pri okolitých teplotách od 18 °C do 38 °C;

### Tropické pásmo:

toto chladiace zariadenie je určené na použitie pri okolitých teplotách od 18 °C do 43 °C;

Ak chladnička na víno funguje mimo klimatickej triedy (rozsah teplôt okolia), pre ktorú je dimenzovaná, nemusí byť schopná udržiavať uspokojivé vonkajšie teploty.

## Špeciálne pre nový európsky štandard

Objednané diely v nasledujúcej tabuľke je možné získať z kanála:

Objednaný diel	Poskytuje	Minimálny čas potrebný na poskytnutie
termostaty	Profesionálny personál údržby	Minimálne 7 rokov po uvedení posledného modelu na trh
snímače teploty	Profesionálny personál údržby	Minimálne 7 rokov po uvedení posledného modelu na trh
dosky s plošnými spojmi	Profesionálny personál údržby	Minimálne 7 rokov po uvedení posledného modelu na trh
svetelné zdroje	Profesionálny personál údržby	Minimálne 7 rokov po uvedení posledného modelu na trh
rukoväte dvierok	Profesionálne opravovne a koneční používatelia	Minimálne 7 rokov po uvedení posledného modelu na trh
závesy dvierok	Profesionálne opravovne a koneční používatelia	Minimálne 7 rokov po uvedení posledného modelu na trh
regály	Profesionálne opravovne a koneční používatelia	Minimálne 7 rokov po uvedení posledného modelu na trh
koše	Profesionálne opravovne a koneční používatelia	Minimálne 7 rokov po uvedení posledného modelu na trh
tesnenia dvierok	Profesionálne opravovne a koneční používatelia	Minimálne 10 rokov po uvedení posledného modelu na trh

- Najkratšia lehota na poskytnutie popredajných náhradných dielov je 15 pracovných dní.
- Informácie o modeli a identifikáciu modelu v databáze produktov možno získať naskenovaním webového odkazu na QR kód (ak je k dispozícii) na štítku energetickej účinnosti produktu.

### Vážení zákazník:

1. Ak chcete produkt vrátiť alebo vymeniť, kontaktujte predajcu, od ktorého ste ho kúpili.  
(Nezabudnite si priniesť faktúru za nákup)
2. Ak sa váš produkt pokazí a je potrebné ho opraviť, kontaktujte poskytovateľa popredajného servisu.  
Telefón:  
E-mailová adresa:

## Pokyny ku skladovaniu

Rešpektujte prosím nasledujúce pokyny, aby nedošlo ku kontaminácii potravín

- Dlhé otváranie dverok môže spôsobiť výrazné zvýšenie teploty v oddieloch spotrebiča.
- Pravidelne čistite povrchy, ktoré môžu prísť do styku s potravinami a prístupnými drenážnymi systémami.
- Surové mäso a ryby umiestnite do vhodných nádob v chladničke, aby sa nedostali do kontaktu s inými potravinami ani na ne nekvapkala.
- \*\*Dvojhviezdičkové priestory pre mrazené potraviny sú vhodné pre skladovanie vopred zmrazených potravín, skladovanie alebo výrobu zmrzliny a výrobu kociek ľadu.
- \*Jedno -, dvoch\*\* - a trojhviezdičkové \*\*\*priestory nie sú vhodné pre zmrazovanie čerstvých potravín.

Č.	TYP priestoru	Cieľová teplota skladovania [°C]	Vhodné potraviny
1	Chladnička	+2 ~ +8	Vajcia, varené pokrmy, balené potraviny, ovocie a zelenina, mliečne výrobky, koláče, nápoje a iné potraviny, ktoré nie sú vhodné na mrazenie.
2	(***)*- Mraznička	≤ -18	Morské plody (ryby, krevety, mäkkýše), čerstvé výrobky zo sladkovodných rýb a mäsové výrobky (odporúčaná doba sú 3 mesiace, čím je doba skladovania dlhšia, tým je horšia chuť a nutričné hodnoty), vhodné pre čerstvé zmrazené potraviny.
3	***- Mraznička	≤ -18	Morské plody (ryby, krevety, mäkkýše), čerstvé výrobky zo sladkovodných rýb a mäsové výrobky (odporúčaná doba sú 3 mesiace, čím je doba skladovania dlhšia, tým je horšia chuť a nutričné hodnoty), vhodné pre čerstvé zmrazené potraviny.
4	** - Mraznička	≤ -12	Morské plody (ryby, krevety, mäkkýše), čerstvé výrobky zo sladkovodných rýb a mäsové výrobky (odporúčaná doba sú 2 mesiace, čím je doba skladovania dlhšia, tým je horšia chuť a nutričné hodnoty), nie je vhodné pre čerstvé zmrazené potraviny.
5	*- Mraznička	≤ -6	Morské plody (ryby, krevety, mäkkýše), čerstvé výrobky zo sladkovodných rýb a mäsové výrobky (odporúčaná doba je 1 mesiac, čím je doba skladovania dlhšia, tým je horšia chuť a nutričné hodnoty), nie je vhodné pre čerstvé zmrazené potraviny.

6	0 - hviezdíček	-6 ~ 0	Čerstvé bravčové mäso, hovädzie mäso, ryby, kuracie mäso, niektoré balené spracované potraviny atď. (Odporúča sa konzumovať v ten istý deň, pokiaľ možno neskladovať dlhšie ako 3 dni). Čiastočne zabalené spracované potraviny (nezamrzajúce potraviny)
7	Chladienie	-2 ~ +3	Čerstvé/mrazené bravčové mäso, hovädzie mäso, kuracie mäso, čerstvé výrobky zo sladkovodných rýb, atď. (7 dní pri teplote pod 0 °C a pri teplote nad 0 °C sa odporúča konzumovať v ten istý deň, pokiaľ možno neskladovať dlhšie ako 2 dni). Morské plody (pri teplote pod 0 °C skladovať 15 dní, neodporúča sa skladovať pri teplote nad 0 °C).
8	Čerstvé potraviny	0 ~ +4	Čerstvé bravčové mäso, hovädzie mäso, ryby, kuracie mäso, varené potraviny, atď. (Odporúča sa konzumovať v ten istý deň, pokiaľ možno neskladovať dlhšie ako 3 dni).
9	Víno	+5 ~ +20	Červené víno, biele víno, šumivé víno atď.

**Poznámka:** Uchovávať rôzne potraviny podľa priestorov alebo cieľovej teploty skladovania zakúpených výrobkov.

- Ak necháte chladiaci spotrebič dlhší čas prázdny, vypnite ho, odmrzajte, vyčistite, vysušte a nechajte dvierka otvorené, aby ste tak zabránili tvorbe plesní v spotrebiči.

# ČASŤ 5: INFORMAČNÝ LIST

## Informačný list

PHILCO 

DELEGOVANÉ NARIADENIE KOMISIE (EÚ) 2019/2016, pokiaľ ide o energetické označovanie chladiacich spotrebičov

Názov alebo ochranná známka výrobcu: PHILCO

Adresa výrobcu: PHILCO, U Sanitasu 1621, 25101 Říčany, CZ

Identifikačná značka modelu: PCF 99 EM JOKER

Typ chladiaceho zariadenia:

Spotrebič s nízkym hlukom:	Nie	Typ spotrebiča:	voľne stojaci
Zariadenie na skladovanie vína:	Nie	Ostatné chladiace spotrebiče:	Áno

Základné špecifikácie:

Parameter	Hodnota	Parameter	Hodnota
Rozmery v mm	Výška	Celkový objem (dm <sup>3</sup> alebo l)	99
	Šírka		
	Hĺbka		
Index energetickej účinnosti (EEI)	100	Trieda energetickej účinnosti*	E
Akustický zvuk emisie hluku (dB(A) re 1 pW)	38	Trieda akustických emisií hluku	C
Ročná spotreba energie (kWh/rok)	169	Klimatická trieda:	rozšírená mierna, mierna, subtropická
Minimálna okolitá teplota (°C), pre ktorú je chladiace zariadenie vhodné	10	Maximálna okolitá teplota (°C), pre ktorú je chladiace zariadenie vhodné	38
Nastavenie spotrebiča na zimu	Nie		

Špecifikácia priestoru:

Typ priestoru	Parametre a hodnoty chladiaceho priestoru				
	Objem spotrebiča (dm <sup>3</sup> alebo l)	Odporúčané nastavenie teploty pre optimalizované skladovanie potravín (°C) Tieto nastavenia nesmú odporovať podmienkam skladovania stanoveným v tabuľke 3 prílohy IV	Mrziaca kapacita (kg/24h)	Typ odmrazovania: (auto-odmrazovanie = A manuálne odmrazovanie = M)	
Komora/špajza	Nie	-	-	-	
Skladovanie vína	Nie	-	-	-	
Pivničný priestor	Nie	-	-	-	
Čerstvé potraviny	Nie	-	-	-	
Chladenie	Nie	-	-	-	
0-hviezdičiek alebo výrobnik lađu	Nie	-	-	-	
1-hviezdička	Nie	-	-	-	
2-hviezdičky	Nie	-	-	-	
3-hviezdičky	Nie	-	-	-	
4-hviezdičky	Nie	-	-	-	
2-hviezdičkový priestor	Nie	-	-	-	
Zásuvka s meniacou sa teplotou	4-hviezdičkové	99,0	+4 alebo -18	4,5	M

Pre 4-hviezdičkový priestor

Funkcia rýchleho zmrazenia	Nie
----------------------------	-----

Parametre svetelného zdroja:

Typ svetelného zdroja	-
Trieda energetickej účinnosti	-

Minimálna doba trvania záruky ponúkanej výrobcom: 24 mesiacov

Dodatočné informácie:

Odkaz na webovú stránku výrobcu, kde možno nájsť údaje podľa bodu 4 písm. a) prílohy k nariadeniu Komisie (EÚ) 2019/2019: <https://www.fastcr.cz/>

\* A (najvyššia účinnosť) až G (najnižšia účinnosť)

# Informačný list



DELEGOVANÉ NARIADENIE KOMISIE (EÚ) 2019/2016, pokiaľ ide o energetické označovanie chladiacich spotrebičov

**Názov alebo ochranná známka výrobcu:** PHILCO

**Adresa výrobcu:** PHILCO, U Sanitasy 1621, 25101 Říčany, CZ

**Identifikačná značka modelu:** PCF 142 EMI JOKER

## Typ chladiaceho zariadenia:

Spotrebič s nízkym hlukom:	Nie	Typ spotrebiča:	voľne stojaci
Zariadenie na skladovanie vína:	Nie	Ostatné chladiace spotrebiče:	Áno

## Základné špecifikácie:

Parameter	Hodnota	Parameter	Hodnota
Rozmery v mm	Výška	Celkový objem (dm <sup>3</sup> alebo l)	143
	Šírka		
	Hĺbka		
Index energetickej účinnosti (EEI)	100	Trieda energetickej účinnosti*	E
Akustický zvuk emisie hluku (dB(A) re 1 pW)	40	Trieda akustických emisií hluku	C
Ročná spotreba energie (kWh/rok)	182	Klimatická trieda:	rozšírená mierna, mierna, subtropická
Minimálna okolitá teplota (°C), pre ktorú je chladiace zariadenie vhodné	10	Maximálna okolitá teplota (°C), pre ktorú je chladiace zariadenie je vhodné	38
Nastavenie spotrebiča na zimu	Nie		

## Špecifikácia priestoru:

Typ priestoru	Parametre a hodnoty chladiaceho priestoru				
	Objem spotrebiča (dm <sup>3</sup> alebo l)	Odporúčané nastavenie teploty pre optimalizované skladovanie potravín (°C) Tieto nastavenia nesmú odporovať podmienkam skladovania stanoveným v tabuľke 3 prílohy IV	Mraziaca kapacita (kg/24h)	Typ odmrazovania: (auto-odmrazovanie = A manuálne odmrazovanie = M)	
Komora/špajza	Nie	-	-	-	
Skladovanie vína	Nie	-	-	-	
Pivničný priestor	Nie	-	-	-	
Čerstvé potraviny	Nie	-	-	-	
Chladenie	Nie	-	-	-	
0-hviezdiček alebo výrobnik ľadu	Nie	-	-	-	
1-hviezdička	Nie	-	-	-	
2-hviezdičky	Nie	-	-	-	
3-hviezdičky	Nie	-	-	-	
4-hviezdičky	Nie	-	-	-	
2-hviezdičkový priestor	Nie	-	-	-	
Zásuvka s meniacou sa teplotou	4- hviezdičkové	143,0	-18	6,5	M

## Pre 4-hviezdičkový priestor

Funkcia rýchleho zmrazenia: Nie

## Parametre svetelného zdroja:

Typ svetelného zdroja	-
Trieda energetickej účinnosti	-

**Minimálna doba trvania záruky ponúkanej výrobcu:** 24 mesiacov

## Dodatčné informácie:

**Odkaz na webovú stránku výrobcu, kde možno nájsť údaje podľa bodu 4 písm. a) prílohy k nariadeniu Komisie (EÚ) 2019/2019:** <https://www.fastcr.cz/>

\* A (najvyššia účinnosť) až G (najnižšia účinnosť)

# Informačný list



DELEGOVANÉ NARIADENIE KOMISIE (EÚ) 2019/2016, pokiaľ ide o energetické označovanie chladiacich spotrebičov

**Názov alebo ochranná známka výrobcu:** PHILCO

**Adresa výrobcu:** PHILCO, U Sanitasu 1621, 25101 Říčany, CZ

**Identifikačná značka modelu:** PCF 198 EMI JOKER

## Typ chladiaceho zariadenia:

Spotrebič s nízkym hlukom:	Nie	Typ spotrebiča:	voľne stojaci
Zariadenie na skladovanie vína:	Nie	Ostatné chladiace spotrebiče:	Áno

## Základné špecifikácie:

Parameter	Hodnota	Parameter	Hodnota
Rozmery v mm	Výška	Celkový objem (dm <sup>3</sup> alebo l)	198
	Šírka		
	Hĺbka		
Index energetickej účinnosti (EEI)	100	Trieda energetickej účinnosti*	E
Akustický zvuk emisie hluku (dB(A) re 1 pW)	41	Trieda akustických emisií hluku	C
Ročná spotreba energie (kWh/rok)	200	Klimatická trieda:	rozšírená mierna, mierna, subtropická
Minimálna okolitá teplota (°C), pre ktorú je chladiace zariadenie vhodné	10	Maximálna okolitá teplota (°C), pre ktorú je chladiace zariadenie je vhodné	38
Nastavenie spotrebiča na zimu	Nie		

## Špecifikácia priestoru:

Typ priestoru	Parametre a hodnoty chladiaceho priestoru				
	Objem spotrebiča (dm <sup>3</sup> alebo l)	Odporúčané nastavenie teploty pre optimalizované skladovanie potravín (°C) Tieto nastavenia nesmú odporovať podmienkam skladovania stanoveným v tabuľke 3 prílohy IV	Mraziaca kapacita (kg/24h)	Typ odmrazovania: (auto-odmrazovanie = A manuálne odmrazovanie = M)	
Komora/špajza	Nie	-	-	-	
Skladovanie vína	Nie	-	-	-	
Pivničný priestor	Nie	-	-	-	
Čerstvé potraviny	Nie	-	-	-	
Chladenie	Nie	-	-	-	
0-hviezdiček alebo výrobnik ľadu	Nie	-	-	-	
1-hviezdička	Nie	-	-	-	
2-hviezdičky	Nie	-	-	-	
3-hviezdičky	Nie	-	-	-	
4-hviezdičky	Nie	-	-	-	
2-hviezdičkový priestor	Nie	-	-	-	
Zásuvka s meniacou sa teplotou	4- hviezdičkové	198,0	+4 alebo -18	9,0	M

## Pre 4-hviezdičkový priestor

Funkcia rýchleho zmrazenia	Nie
----------------------------	-----

## Parametre svetelného zdroja:

Typ svetelného zdroja	-
Trieda energetickej účinnosti	-

**Minimálna doba trvania záruky ponúkanej výrobcom:** 24 mesiacov

## Dodatčné informácie:

**Odkaz na webovú stránku výrobcu, kde možno nájsť údaje podľa bodu 4 písm. a) prílohy k nariadeniu Komisie (EÚ) 2019/2019:** <https://www.fastcr.cz/>

\* A (najvyššia účinnosť) až G (najnižšia účinnosť)



## TECHNICKÉ INFORMÁCIE

Technické informácie sa nachádzajú na typovom štítku na vnútornej strane spotrebiča a na energetickom štítku. QR kód, na dodanom energetickom štítku, obsahuje odkaz na registráciu spotrebiča v databáze EÚ Eprel.

## INFORMÁCIE O TESTOVANÍ

Dodané zariadenie je v súlade s EcoDesign a EN 62552-1:2020, EN 62552-2:2020, EN 62552-3:2020; EN IEC 60704-1:2021, EN 60704-2-14:2013+A11:2015+A1:2019 TRF 11123A:2021 Rev. 00:2021 . Požiadavky na prístup vzduchu pre správnu prevádzku prístroja, minimálna vzdialenosť od steny a rozmery prístroja, sú súčasťou tohto návodu. V prípade ďalších otázok sa obráťte na výrobcu.

## STAROSTLIVOSŤ O ZÁKAZNÍKA A SERVIS

Vždy používajte iba originálne náhradné diely.

Označenie modelu a sériové číslo nájdete na typovom štítku. Polohu typového štítku je možné zmeniť bez predchádzajúceho upozornenia.

Originálne náhradné diely pre niektoré konkrétne komponenty sú k dispozícii minimálne 7 alebo 10 rokov. Závisí to od typu komponentu a od uvedenia posledného spotrebiča daného modelu na trh.

Pri kontaktovaní nášho autorizovaného servisu majte k dispozícii modelové označenie, sériové číslo a popis chyby.

Pre stiahnutie dokumentov navštívte [www.philco.sk](http://www.philco.sk).

Pre nahlásenie poruchy a získanie ďalších servisných informácií navštívte [www.philco.sk/servisne-miesta](http://www.philco.sk/servisne-miesta).

Zmeny vyhradené bez predchádzajúceho upozornenia.

# POKYNY A INFORMÁCIE TÝKAJÚCE SA LIKVIDÁCIE POUŽITÝCH OBALOVÝCH MATERIÁLOV

Obalové materiály zlikvidujte na verejnom mieste pre likvidáciu odpadu.

## LIKVIDÁCIA POUŽITÝCH ELEKTRICKÝCH A ELEKTRONICKÝCH SPOTREBIČOV



Význam symbolu na výrobku, jeho príslušenstve alebo obale znamená, že s týmto výrobkom nesmie byť zaobchádzané ako s komunálnym odpadom. Tento výrobok zlikviduje na príslušnom zbernom mieste pre recykláciu odpadu z elektrických a elektronických zariadení. Popríklad je možné v niektorých štátoch Európskej únie alebo iných európskych štátoch vrátiť svoje výrobky miestnemu predajcovi, v prípade kúpy podobného nového výrobku. Správna likvidácia tohto výrobku pomôže ušetriť cenné prírodné zdroje a pomôcť pri prevencii prípadného negatívneho vplyvu na životné prostredie a ľudské zdravie, ku ktorému by mohlo dôjsť v dôsledku nesprávnej likvidácie odpadu. Podrobnejšie informácie získate od miestneho úradu alebo v najbližšom stredisku pre zber odpadu. Nesprávna likvidácia tohto typu odpadu môže podliehať vnútroštátnym predpisom o pokutách.

### Pre podnikateľské subjekty v Európskej únii

Ak chcete zlikvidovať elektrické alebo elektronické zariadenie, vyžiadajte si potrebné informácie od svojho predajcu alebo dodávateľa.

### Likvidácia v iných štátoch mimo Európskej únie

Ak chcete zlikvidovať tento výrobok, vyžiadajte si nevyhnutné informácie o správnom spôsobe likvidácie od miestnych úradov alebo svojho predajcu.



Tento výrobok spĺňa všetky základné požiadavky nariadenia EÚ, ktoré sa naň vzťahujú.

Zmeny v texte, dizajne a technických údajoch sa môžu vyskytnúť bez predchádzajúceho upozornenia a vyhradzujeme si právo vykonať tieto zmeny.

Originál tohto návodu na obsluhu je v českom jazyku.



Výrobce/Manufacturer:  
Fast ČR, a.s.  
U Sanitasy 1621  
Říčany 251 01, CZECH REPUBLIC

Distributor:  
FAST PLUS, a.s.  
Vlčie hrdlo 324/90  
821 07 Bratislava, SLOVAKIA

Distributor:  
FAST POLAND Sp. z o. o.  
Kwietniowa 36  
05-090 Wypędy, POLAND

Distributor:  
FAST HUNGARY Kft.  
H-2310 Szigetszentmiklós  
Kántor utca 10, HUNGARY

**PHILCO**<sup>®</sup> 

**is pending or registered trademark of Electrolux Home  
Products, Inc. and used under a license from Electrolux  
Home Products, Inc**