

Wash Machine

OWNER'S MANUAL

PHILCO



Famous for Quality the World Over

PLDI 147 A KING

Dear customer,
Thank you for buying a PHILCO brand product. So that your appliance serves you well, please read all the instructions in this user's manual.

CONTENTS

- SAFETY INSTRUCTIONS2**
- INSTALLATION.....7**
 - PRODUCT DESCRIPTION 7
- OPERATIONS.....12**
 - QUICK START12
 - BEFORE EACH WASHING13
 - DETERGENT DISPENSER14
 - CONTROL PANEL15
 - OPTION16
 - OTHER FUNCTIONS18
 - PROGRAMMES20
 - WASHING PROGRAMMES TABLE.....21
- MAINTENANCE22**
 - CLEANING AND CARE22
 - CLEANING THE INLET FILTER23
 - CLEANING THE DRAIN PUMP FILTER24
 - TROUBLE SHOOTING25
 - TECHNICAL SPECIFICATIONS26
- PRODUCT INFORMATION SHEET27**



CAUTION: HOT SURFACE!



CAUTION: RISK OF FIRE!

SAFETY INSTRUCTIONS

THIS APPLIANCE CAN BE USED BY CHILDREN AGED FROM 8 YEARS AND ABOVE AND BY PERSONS WITH REDUCED PHYSICAL, SENSORY OR MENTAL CAPABILITIES OR LACK OF EXPERIENCE AND KNOWLEDGE IF THEY HAVE BEEN GIVEN SUPERVISION OR INSTRUCTIONS CONCERNING USE OF THE APPLIANCE IN A SAFE WAY AND IF THEY UNDERSTAND THE HAZARDS INVOLVED.

CHILDREN MUST NOT PLAY WITH THE APPLIANCE.

CHILDREN YOUNGER THAN 3 YEARS OF AGE SHOULD BE PREVENTED FROM ACCESSING UNLESS THEY ARE UNDER PERMANENT SUPERVISION.

CLEANING AND USER MAINTENANCE CANNOT BE PERFORMED BY CHILDREN WITHOUT SUPERVISION.

IF THE SUPPLY CABLE GETS DAMAGED, HAVE IT REPLACED BY A SPECIALIZED SERVICE CENTRE IN ORDER TO AVOID DANGEROUS SITUATIONS. IT IS PROHIBITED TO USE AN APPLIANCE WITH THE SUPPLY CABLE DAMAGED.

FOR INFORMATION ON THE MAXIMUM DRY WEIGHT FOR WHICH THE APPLIANCE CAN BE USED, SEE PAGE 26 IN THE TECHNICAL DATA SECTION.

THE VENTILATION OPENINGS AT THE BOTTOM MUST NOT BE COVERED WITH CARPET.

THIS APPLIANCE IS INTENDED TO BE USED IN HOUSEHOLDS AND SIMILAR PREMISES, SUCH AS:

- KITCHENETTES IN SHOPS, OFFICES AND OTHER WORKPLACES;
- AGRICULTURAL FACILITIES;
- HOTELS, MOTELS, AND OTHER ACCOMMODATION FACILITIES WHERE APPLIANCES ARE USED BY GUESTS;
- BED AND BREAKFAST FACILITIES;
- IN COMMON USE FACILITIES IN BLOCKS OF FLATS.

ADDITIONAL INFORMATION

THIS APPLIANCE IS INTENDED FOR WASHING FABRICS FOR WHICH THE MANUFACTURER HAS RECOMMENDED SUCH TREATMENT.

ALWAYS USE PROGRAMMES ACCORDING TO THE FABRIC TYPE.

THE WASHING MACHINE COULD GET DAMAGED WHEN WASHING SHOES.

DO NOT USE TO WASH CARPETS.

USE ONLY DETERGENTS THAT ARE INTENDED FOR WASHING CLOTHES IN AN AUTOMATIC DRUM WASHING MACHINE.

SOFTENERS AND SIMILAR PRODUCTS SHOULD ALWAYS BE USED IN ACCORDANCE WITH THEIR INSTRUCTION FOR USE.

- IF THE SUPPLY CORD GETS DAMAGED, IT MUST BE REPLACED BY THE MANUFACTURER, ITS SERVICE AGENT OR A SIMILARLY QUALIFIED PERSON.
- THE APPLIANCE SHOULD BE CONNECTED TO THE WATER SUPPLY AND DRAIN USING NEW HOSES, NOT USING HOSES THAT HAVE ALREADY BEEN USED.
- ALWAYS DISCONNECT THE APPLIANCE FROM THE MAINS BEFORE PERFORMING ANY MAINTENANCE.
- THE POWER CORD PLUG MUST BE CONNECTED TO A GROUNDED THREE-POLE ELECTRIC OUTLET.
- NEVER USE A POWER OUTLET WITH A RATED VOLTAGE THAT IS DIFFERENT FROM THE APPLIANCE'S VOLTAGE.
- DO NOT USE EXTENSION CORD TO CONNECT THE MACHINE TO THE POWER OUTLET.
- THE APPLIANCE, THE POWER CORD OR THE ELECTRIC OUTLET MUST NOT LIE IN, TOUCH OR BE SUBMERGED IN WATER OR ANY OTHER LIQUID TO AVOID ELECTRICAL HAZARDS.
- THE APPLIANCE MUST NOT STAND ON THE POWER CORD.
- THE POWER CORD MUST NOT BE EXCESSIVELY OR DANGEROUSLY BENT OR COMPRESSED DURING INSTALLATION OR OPERATION.
- THE CONTROLS AND DOOR OF THE APPLIANCE ARE NOT TO BE PLAYED WITH.
- THE GLASS DOOR OF THE APPLIANCE CAN GET HOT DURING OPERATION.

APPLIANCE INSTALLATION

- THIS APPLIANCE IS INTENDED FOR INTERIOR USE ONLY.
- THIS APPLIANCE IS INTENDED TO BE BUILT-IN.
- THE ELECTRIC OUTLET THAT THE POWER CORD IS CONNECTED TO MUST BE EASILY ACCESSIBLE AFTER THE APPLIANCE HAS BEEN INSTALLED.
- REMOVE ALL PACKAGING MATERIALS AND SAFETY TRANSPORT BOLTS BEFORE USING THE APPLIANCE. OTHERWISE THE APPLIANCE OR ITS SURROUNDINGS MIGHT GET SERIOUSLY DAMAGED.
- THE APPLIANCE, THE POWER CORD OR THE ELECTRIC OUTLET MUST NOT LIE IN, TOUCH OR BE SUBMERGED IN WATER OR ANY OTHER LIQUID TO AVOID ELECTRICAL HAZARDS.
- THE PACKAGING MATERIALS MUST BE DISPOSED OF IN A PROPER MANNER.
- DO NOT LIFT OR HANDLE THE APPLIANCE WHEN HOLDING ITS DOOR, CONTROLS, THE UPPER BOARD, HOSES OR POWER CORD.
- THE APPLIANCE MUST BE INSTALLED ONTO A FIRM AND EVEN SURFACE.
- AFTER YOU PLACE THE APPLIANCE, MAKE SURE IT IS LEVEL IN ALL DIRECTIONS USING A SPIRIT LEVEL.

PLEASE READ THOSE SAFETY PRECAUTIONS CAREFULLY AND STORE THEM FOR FUTURE REFERENCE.

■ Safety Instructions

For your safety, the information in this manual must be followed to minimize the risk of fire or explosion, electric shock, or to prevent property damage, personal injury or loss of life.

Explanation of the symbols:

Warning!

This combination of symbol and signal word indicates a potentially dangerous situation which may result in death or serious injuries unless it's avoided.

Caution!

This combination of symbol and signal word indicates a potentially dangerous situation which may result in slight or minor injuries or damage to property and the environment.

Note!

This combination of symbol and signal word indicates a potentially dangerous situation which may result in slight or minor injuries.

Packaging/Old appliance



This marking indicates that this product should not be disposed with other household wastes throughout the EU. To prevent possible harm to the environment or human health from uncontrolled waste disposal, recycle it responsibly to promote the sustainable reuse of material resources. To return your used device, please use the collection systems or contact the retailer where the product was purchased. They return and can take this product for environmental safe recycling.

INSTALLATION

Product Description

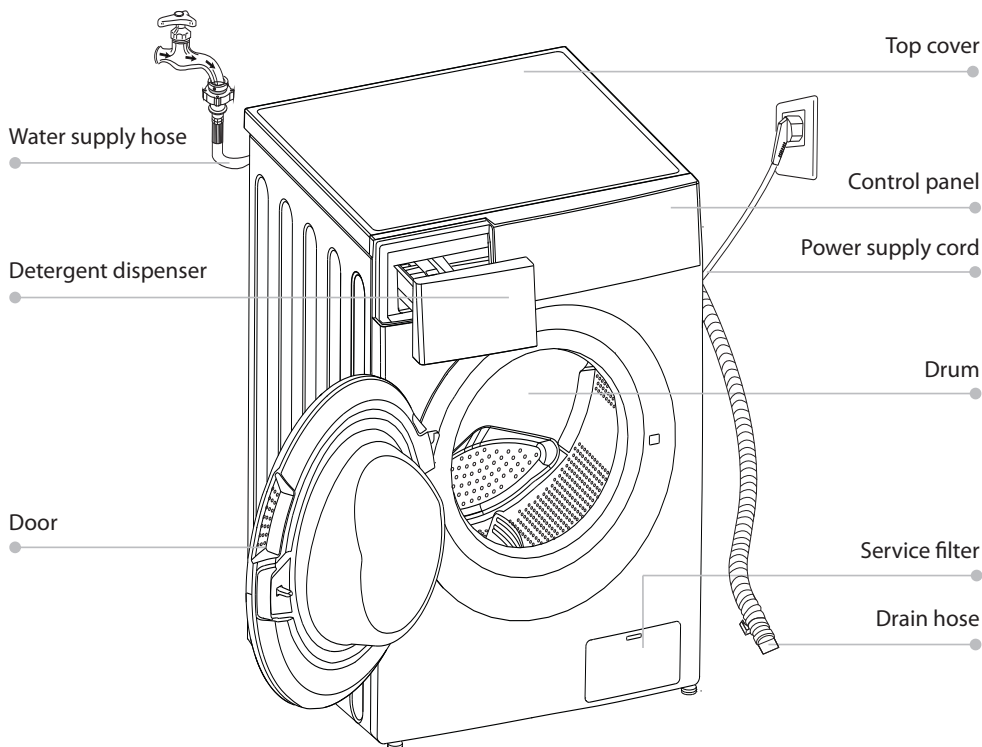

Note!

- The product line chart is for reference only, please refer to real product as standard.

Accessories



Transport hole plug



Supply hose cold water

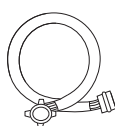

Supply hose hot water (optional)

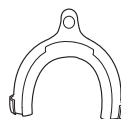

Drain hose support (optional)



Owner's manual

■ Installation

Installation area

Warning!

- Stability is important to prevent the product from wandering!
- Make sure that the product should not stand on the power cord.

Before installing the machine, the location characterized follows shall be selected:

1. Rigid, dry, and level surface
2. Avoid direct sunlight
3. Sufficient ventilation
4. Room temperature is above 0 °C
5. Keep far away from the heat resources such as coal or gas.

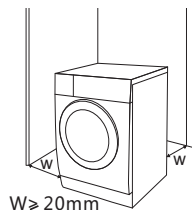

Unpacking the washing machine

Warning!

- Packaging material (e.g. Films, Styrofoam) can be dangerous for children.
- There is a risk of suffocation ! Keep all packaging well away from children.

1. Remove the cardboard box and styrofoam packing.
2. Lift the washer dryer and remove the base packing. Make sure the small triangle foam is removed with the bottom one together. If not, lay the unit down with side surface, then remove the small foam from the unit bottom manually.
3. Remove the tape securing the power supply cord and drain hose.
4. Remove the inlet hose from the drum.

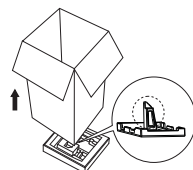

Remove transport bolts

Warning!

- You must remove the transport bolts from the backside before using the product.
- You'll need the transport bolts again if you move the product, so make sure you keep them in a safe place.

Please take the following steps to remove the bolts:

1. Loosen 4 bolts with spanner and then remove them.
2. Stop the holes with transport hole plugs.
3. Keep the transport bolts properly for future use.

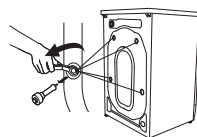

Levelling the washer dryer

Warning!

- The lock nuts on all four feet must be screwed tightly against the housing.
1. Check if the legs are closely attached to the cabinet. If not, please turn them to their original positions tighten the nuts.
 2. Loosen the lock nut turn the feet until it closely contacts with the floor.
 3. Adjust the legs and lock them with a spanner, make sure the machine is steady.

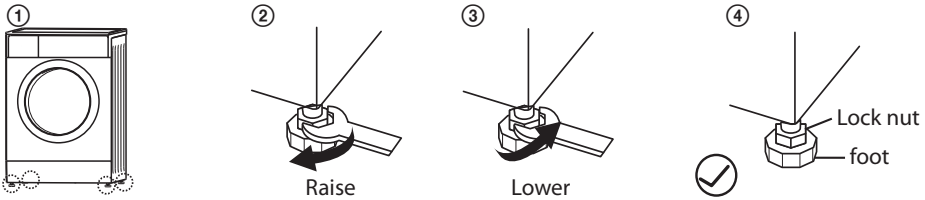

Connect Water Supply Hose

Warning!

- To prevent leakage or water damage, follow the instructions in this chapter !
- Do not kink, crush, modify or sever water inlet hose.
- For the model equips hot valve, connect it to hot water tap with hot water supply hose. Energy consumption will decrease automatically for some program.

Connect the inlet pipe as indicated, There are two ways to connect the inlet pipe.

1. Connection between ordinary tap and inlet hose.

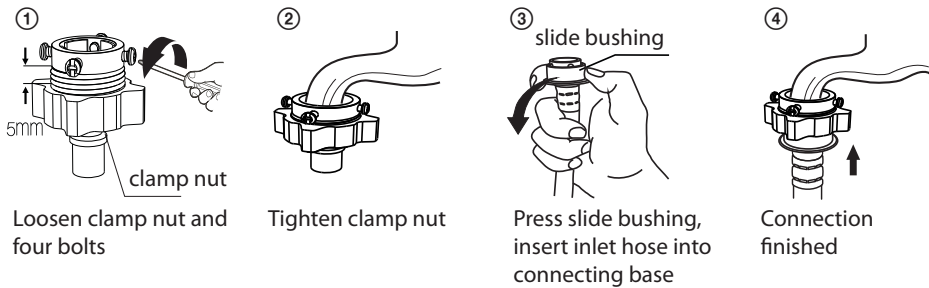

2. Connection between screw tap and inlet hose.

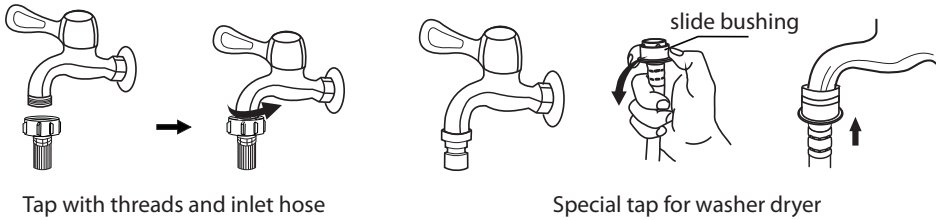

Connect the other end of inlet pipe to the inlet valve at the backside of product and fasten the pipe tightly clockwise.

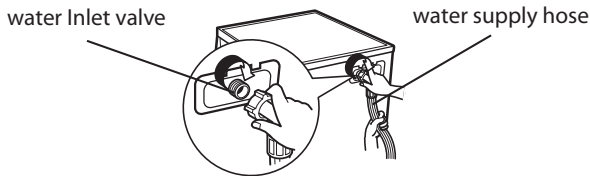

Drain Hose

Warning!

- Do not kink or protract the drain hose.
- Position drain hose properly ,otherwise damage might result of water leakage.

There are two ways to place the end of drain hose:

1. Put it into the water trough.

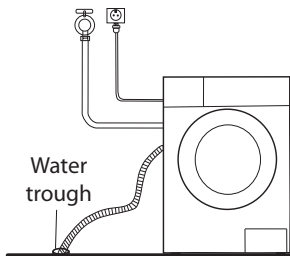

2. Connect it to the branch drain pipe of the trough.

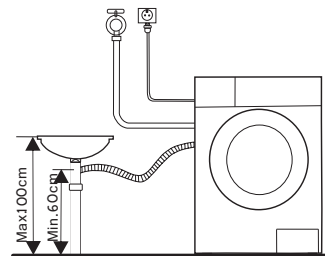

Note!

- If the machine has drain hose support, please install it like the following .

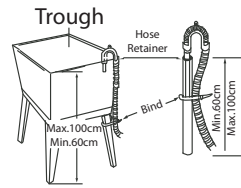
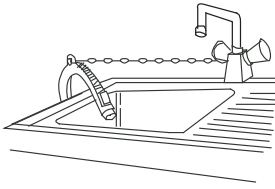

⚠ Warning!

- When installing drain hose, fix it properly with a rope.
- If drain hose is too long, do not force it into washing machine as it will cause abnormal noises.

OPERATIONS

■ Quick Start

⚠ Caution!

- Before washing, please make sure it's installed properly.
- Before washing at first time, the washing machine shall be operated in one round of the whole procedures without clothes in as follows.

📌 Calibration

It's recommend to calibrate the wash machine so that can serve you better.

- 1 Empty the wash machine;
- 2 Plug in;
- 3 Power on the wash machine and press "Temp." and "Soil" at the same time within 10 seconds then display "t19"(Washing only)
- 4 Power on the wash machine and press "Temp." and "Dry" at the same time within 10 seconds then display "t19"(Washing and Dry)
- 4 Press ▶ to start the wash machine and wait till display "*****"

1. Before Washing

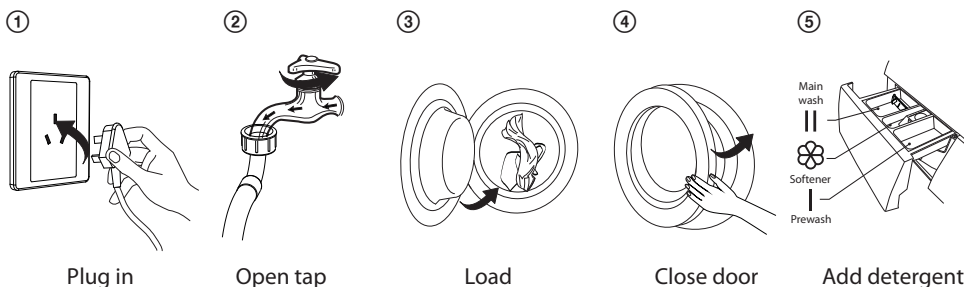

📌 Note!

- After prewash is selected in appliances equipped with this function, detergent must be added to the "1" drawer.

2. Washing

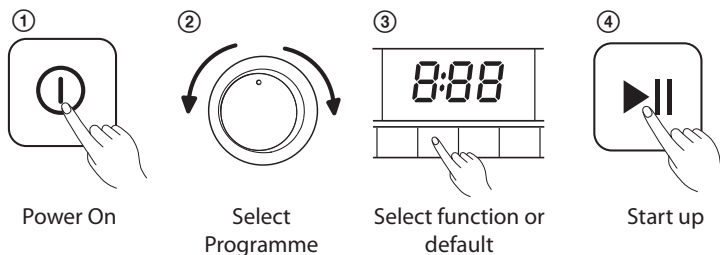

Note!

- If default is selected, step 3 can be skipped.
- The function button line chart is for reference only, please refer to real product as standard.

3. After Washing

Buzzer beep or "End" on display.

■ Before Each Washing

- The working condition of the washer should be (0-40) °C. If used under 0 °C, the inlet valve and draining system may be damaged. If the machine is placed under condition of 0 °C or less, then it should be transferred to normal ambient temperature to ensure the water supply hose and drain hose are not frozen before use.
- Please check the labels and the explanation of using detergent before wash. Use non-foaming or less-foaming detergent suitable for machine washing properly.



Check the label



Take out the items out of the pockets



Knot the long strips, zip or button



Put small clothes into the pillow slip

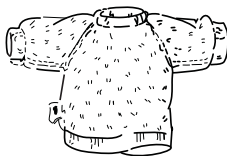

Turn easy-pilling and long-pile fabric inside out

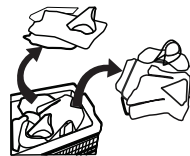

Separate clothes with different textures

Warning!

- When washing a single piece of clothing the drum might be insufficiently balanced which might trigger a warning signal and the washing machine might stop working. In this case add other pieces of clothing that can be washed together to make the load in the drum sufficient and to ensure its correct balance.

■ Detergent Dispenser

- I Pre wash detergent
- II Main wash detergent
- ☼ Softener

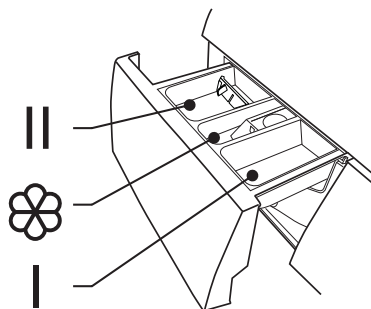

Pull out the dispenser

⚠ Caution!

- Detergent only need to be added in „case I“ after selecting pre-washing for machines with this function.

Programme	I	II / ☼	☼
Cotton	○	●	○
Synthetic	○	●	○
Mix	○	●	○
Bed Linen	○	●	○
Baby Care	○	●	○
20 °C		●	○
Drum Clean			
Spin Only			

Programme	I	II / ☼	☼
Rinse & Spin			○
Wool		●	○
ECO 40-60		●	○
Intensive		●	○
Quick 15'		●	○

● Means must ○ Means optional

📌 Note!

- If an extra thick detergent, additive or fabric conditioner is used, we suggest that you dilute it using a small amount of water before pouring it to the detergent or fabric conditioner drawer. This will prevent the drawer from overflowing during water pumping.
- Choose a suitable detergent type for different washing temperatures in order to achieve the best washing performance with lower water and energy consumption.

Control Panel

PLDI 147 A King

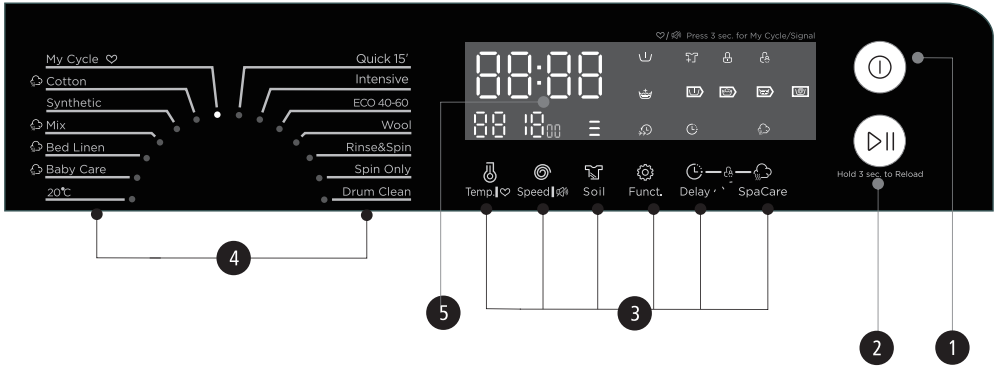

Note!

- The chart is for reference only, Please refer to real product as standard.

1 On/Off

Product is switched on or off.

2 Start/Pause

Press the button to start or pause the washing cycle.

3 Option

This allows you to select an additional function and will light when selected.

4 Programmes

Available according to the laundry type.

5 Display

The display shows the settings, estimated time remaining, options, and status messages for your washer. The display will remain on through the cycle.

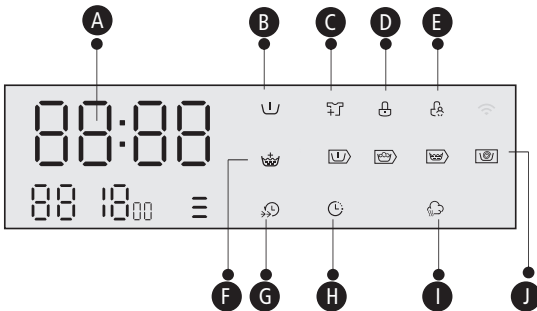

A Wash Time

1:25

Speed

400

End

End

Delay Time

2h

Error

E30

Temp.

30

B Pre Wash

C Reload

D Door Lock

E Child Lock

F Extra Rinse

G Speed Wash

H Delay

I SpaCare

J Pre Wash-Wash-Rinse-Spin

■ Option

Delay

Delay

Set the Delay function:

1. Select a programme.
2. Press the Delay button to choose the time (the delaying time is 0-24 H/3H-6H-9H).
3. Press [Start/Pause] to commence the delay operation.



Choose the Programme



Delay



Setting time

Start

Cancel the Delay function:

Press the [Delay] button until the display be 0H. It should be pressed before starting the programme. If the programme already started, should switch off programme to reset a new one.

Soil Level

Soil

The washing time will increase or decrease after you select it.



Caution!

- If there is any break in the power supply while the machine is operating, a special memory stores the selected programme and when the power is restarted, the program will continue.

Pre Wash

Pre Wash

The Prewash function can get an extra wash before main wash, it is suitable for washing the dust rises to surface of the clothes; You need to put detergent into the Case (I) when select it.

Extra Rinse

Extra Rinse

The laundry will undergo extra rinse once after you select it.

Speed wash

Speed Wash

The function can decrease the washing time.



My Cycle

To memory the frequently used programme.

After choosing the programme and setting the options, press [Temp.] 3 sec. before start to wash. The default setting course is Cotton.



Reload

This operation can be performed during washing.

The door cannot be opened by force that would be dangerous.

To add laundry during a programme, please do the following:

1. Press the [Start/Pause] button for 3 seconds.
2. Wait until the drum has stopped turning.
2. The door lock will unlock.
3. After you add the laundry, close the door and press the [Start/Pause] button.



Press[Start/Pause]3sec.



Reload the clothes



Start

SpaCare

SpaCare

SpaCare function can be selected by choose "Cotton"/"Mix"/"Bed Linen" and "Baby Care".

The customers can see the steam in the drum when operate SpaCare function. The SpaCare cannot be used simultaneously With Pre Wash and Speed Wash.



Caution!

- Don't use the Reload function when the water level over the edge of the inner tub or the temperature is higher.

■ Other functions

Temp.

Temp.

Press the button to regulate the temperature (Cold, 20 °C, 30 °C, 40 °C, 60 °C, 90 °C).

Speed

Speed

Press the button to change the speed.

1400: 0-400-600-800-1000-1200-1400

PLDI 147 A King

Programme	Default Temp. (°C)	Default Speed (rpm)
		1400
Cotton	40	1400
Synthetic	40	1200
Mix	40	800
Bed Linen	40	1000
Baby Care	60	800
20 °C	20	1000
Drum Clean	90	-
Spin Only	-	1000
Rinse&Spin	-	1000
Wool	40	600
ECO 40-60	-	1400
Intensive	40	800
Quick 15'	Cold	800



Child Lock

To avoid mis operation by children.

Delay

SpaCare

Press [Delay] and [SpaCare]
3 sec. till buzzer beep.



Caution!

When child lock is activated and program starts, child lock indicator will switch on, and the CL and remaining time on the display are alternately displayed in 0.5s. Press the other buttons will make child lock indicator flash for 3s. When program finish, CL and END alternate for 10s in 0.5s, then the child lock lights flash for 3s.

- Only press and hold the two button can release child lock, even power off, switch off and program end.
- The „Child Lock“ will lock all buttons except Power button and Child Lock button.
- Please release child lock before selecting program and starting washing.



Mute the buzzer



Choose the Programme



Press the [Speed] button for 3sec., the
buzzer is mute.

To act the buzzer function, press the button again for 3 seconds. The setting will be kept until the next reset.



Caution!

- After Muting the buzzer function, the sounds will not be activated any more.

■ Programmes

Programmes are available according to the laundry type. Detail info about your programmes depends on control panel . Please, check your model at chapter control panel.

Programmes	
Cotton	Hard-wearing textiles, heat-resistant textiles made of cotton or linen.
Synthetic	Wash synthetic articles, for example: shirts, coats, blending. While washing the knitting textiles, detergent quantity shall be reduced due to its loose string construction and easily forming bubbles.
Baby Care	Washing the baby's clothes, it can make the baby's wear cleaner and make the rinse performance better to protect the baby skin.
Mix	Mixed load consisting of textiles made of cotton and synthetics.
Bed Linen	This program is specially designed for washing duvet coats.
20 °C	20 °C default, can choose cold water.
ECO 40-60	Default 40 °C, not selectable, suitable for laundry washing at about 40 °C - 60 °C.
Quick 15'	Extra short programme approx, suitable for lightly soiled washing as a small amounts of laundry. For small synthetic clothes or shirts, load limitation is 1 kg (about 4 shirts).
Quick 15'	
1h W/D	
Wool	Hand or machine-washable wool or rich wool textiles. Especially gentle wash programme to prevent shrinkage, longer programme pauses (textiles rest in wash liquor).
Spin Only	Extra spin with selectable spin speed.
Rinse&Spin	Extra rinse with spin.
Intensive	To increase the washing effects, washing time is increased.
Drum Clean	Specially set in this machine to clean the drum and tube. It applies 90 °C high temperature sterilization to make the clothes washing more green. When this programme is performed, the clothes or other washing cannot be added. When proper amount of chlorine bleaching agent is put in, the barrel cleaning effect will be better. The customer can use this programme regularly according to the need.

■ Washing Programmes Table

PLDI 147 A King

Programme	Dry laundry load (kg)	Temp. (°C)	Default Time
	7.0	Default	7:0
Cotton	7.0	40	3:39
Synthetic	3.5	40	3:18
Mix	7.0	40	1:20
Bed Linen	7.0	40	1:48
Baby Care	7.0	60	1:42
20 °C	7.0	20	1:01
Drum Clean	-	90	1:18
Spin Only	7.0	-	0:12
Rinse & Spin	7.0	-	0:20
Wool	2.0	40	1:07
ECO 40-60	7.0	-	3:13
Intensive	7.0	40	3:48
Quick 15'	2.0	Cold	0:15

- Energy test program: Intensive 60/40 °C; Speed: The highest speed;
Other as the default.
Half load for 7.0 Kg machine: 3.5 Kg.
- Concerning to (EU) 2019/2014
The EU energy efficiency class is: A
Energy test program: ECO 40-60.
Other as the default.
Half load for 7.0 Kg machine: 3.5 Kg.
Quarter load for 7.0 Kg machine: 2.0 Kg.

Note!

- The parameters in this table are only for user's reference. The actual parameters maybe different with the parameters in above mentioned table.

MAINTENANCE

■ Cleaning And Care

Warning!

- Before your maintenance starts, please unplug the machine and close the tap.

Cleaning The Cabinet

Proper maintenance on the washing machine can extend its working life. The surface can be cleaned with diluted non-abrasive neutral detergents when necessary. If there is any water overflow, use the wet cloth to wipe it off immediately. No sharp items are allowed.



Note!

- Formic acid and its diluted solvents or equivalent are forbidden, such as alcohol, solvents or chemical products, etc.

Cleaning The Drum

The rusts left inside the drum by the metal articles shall be removed immediately with chlorine-free detergents. Never use steel wool.

Note!

- Don't put laundry in the washing machine during the drum cleaning.

Cleaning The Door Seal And Glass

Wipe the glass and seal after each wash to remove lint and stains. If lint builds up it can cause leaks.

Remove any coins, buttons and other objects from the seal after each wash.

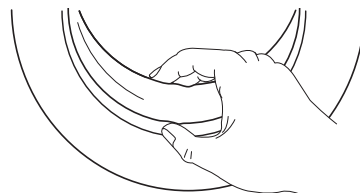

■ Cleaning The Inlet Filter

Note!

- Inlet filter must be cleaned if there is less water.

Washing the filter in the tap

1. Close the tap.
2. Remove the water supply hose from the tap.
3. Clean the filter.
4. Reconnect the water supply hose.

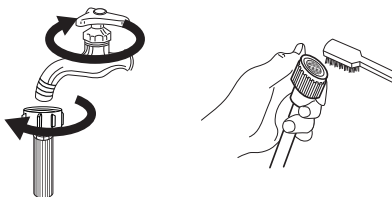

Washing the filter in washing machine:

1. Screw off the inlet pipe from the backside of the machine.
2. Pull out the filter with long nose pliers and reinstall it back after being washed.
3. Use the brush to clean pipe the filter.
4. Reconnect the inlet pipe.

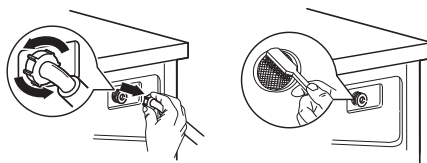

Note!

- If the brush is not clean, you can pull out the filter washed separately;
- Reconnect, turn on the tap.

Clean The Detergent Dispenser

1. Press down the arrow location on softener cover inside the dispenser drawer.
2. Lift the clip up and take out softener cover and wash all grooves with water.
3. Restore the softener cover and push the drawer into position.

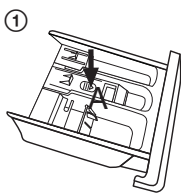

1 Pull out the dispenser drawer with press the A

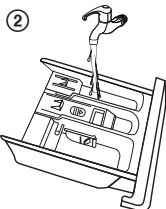

2 Clean the dispenser drawer under water

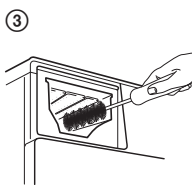

3 Clean inside the recess with an old toothbrush

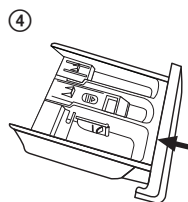

4 Insert the dispenser drawer

Note!

- Do not use alcohol, solvents or chemical products to clean the machine.

■ Cleaning The Drain Pump Filter

Warning!

- Be careful of the hot water!
- Allow detergent solution to cool down.
- Unplug the machine to avoid electrical shock before washing.
- Drain pump filter can filter the yarns and small foreign matters from the washing.
- Clean the filter periodically to ensure the normal operation of washing machine.

①

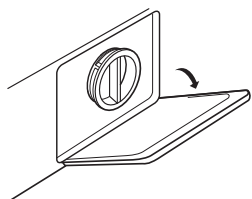

Open the lower cover cap

②



Open the filter by turning to the counter clockwise

③

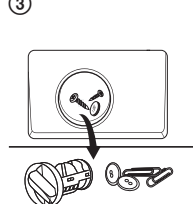

Remove extraneous matter

④

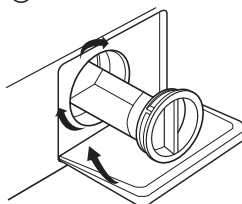

Close the lower cover cap

Caution!

- Rotate lower cover cap directly to make water run into basin.
- When the appliance is in use and depending on the programme selected there can be hot water in the pump. Never remove the pump cover during a wash cycle, always wait until the appliance has finished the cycle, and is empty. When replacing the cover, ensure it is securely re-tightened.

■ Trouble Shooting

The start of the appliance does not work or it stops during operation.
First try to find a solution to the problem, If not, contact the service centre.

Description	Reason	Solution
Washer dryer cannot start up.	Door is not closed properly.	Restart after the door is closed. Check if the clothes is stuck.
Door can't be opened.	Washer's safety protection design is working.	Disconnect the power, restart the product.
Water leakage.	The connection between inlet pipe or outlet hose is not tight.	Check and fasten water pipes Clean up outlet hose.
Detergent residues in the box.	Detergent is dampened or agglomerated.	Clean and wipe the detergent box.
Indicator or display does not light	Disconnect the power PC board or harness has connection problem.	Check if the power is shut down and the power plug is connected correctly.
Abnormal noise.		Check if the fixing (bolts) have been removed. Check it's installed on a solid and level floor.
E30	Door is not closed properly.	Restart after the door is closed. Check if the clothes is stuck.
E10	Water injecting problem while washing.	Check if the water pressure is too low. Straighten the water pipe. Check if the inlet valve filter is blocked.
E21	Overtime water draining.	Check if the drain hose is blocked.
E12	Water overflow.	Restart the washer.
EXX	Others.	Please try again first, call up service line if there are still troubles.

Note!

- After the check, activate the appliance. If the problem occurs or the display shows other alarm codes again, contact the service.

■ Technical Specifications

Power Supply	220-240V~,50Hz
MAX. Current	10A
Standard Water Pressure	0.05MPa~1MPa

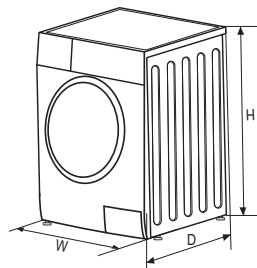

Model	Washing Capacity	Dimension (WxDxH)	Net Weight	Rated Power
PLDI 147 A King	7.0kg	595x505x850	63kg	1950W

PRODUCT INFORMATION SHEET

Product Information Sheet



COMMISSION DELEGATED REGULATION (EU) 2019/2016

Supplier's name or trademark: PHILCO

Supplier's address: U Sanitasu 1621, 251 01 Říčany, CZ

Model identifier: PLDI 147 A King

General product parameters: Washmachine

Parameter	Value		Parameter	Value	
Rated capacity (kg)	7.0		Dimensions in mm	Height	850
				Width	600
				Depth	500
EEI _w	51.5		Energy efficiency class*	A	
Washing efficiency index	1.042		Rinsing effectiveness (g/kg)	4.2	
Energy consumption in kWh per cycle, based on the eco 40-60 programme. Actual energy consumption will depend on how the appliance is used.	0.444		Water consumption in litre per cycle, based on the eco 40-60 programme. Actual water consumption will depend on how the appliance is used and on the hardness of the water.	45	
Maximum temperature inside the treated textile (°C)	Rated capacity	37	Remaining moisture content (%)	Rated capacity	53.9
	Half	29		Half	53.9
	Quarter	23		Quarter	53.9
Spin speed (rpm)	Rated capacity	1350	Spin-drying efficiency class	B	
	Half	1350			
	Quarter	1350			
Programme duration (h:min)	Rated capacity	3:28	Type	Free-standing	
	Half	2:42			
	Quarter	2:42			
Airborne acoustical noise emissions in the spinning phase (dB(A) re 1 pW)	76		Airborne acoustical noise emission class (spinning phase)	B	

Off-mode (W)	0.5	Standby mode (W)	-
Delay start (W) (if applicable)	4	Networked standby (W) (if applicable)	N/A
Minimum duration of the guarantee offered by the supplier: 24 months			
This product has been designed to release silver ions during the washing cycle		No	
Additional information:			
Weblink to the supplier's website, where the information in point 9 of Annex II to Commission Regulation (EU) 2019/2023 is found: www.philco.cz			

* A (highest efficiency) to G (lowest efficiency)

TECHNICAL INFORMATION

Technical information can be found on the type plate on the inside of the appliance and on the energy label. The QR code, on the supplied energy label, contains a link to register the appliance in the EU Eprel database. Keep the energy label, the instructions for use, together with other documents supplied with the device.

TESTING INFORMATION

The delivered device is in accordance with EcoDesign and EN 60335-2-7:2010+A1:2013+A11:2013+A2:2019; EN 60335-1:2012+A11:2014+A13:2017+A1:2019+A2:2019+A14:2019; EN 62233:2008. Air access requirements for proper operation of the device, the minimum distance from the wall and the dimensions of the device are part of this manual. If you have any further questions, please contact the manufacturer.

CUSTOMER CARE AND SERVICE

Always use original spare parts.

Model name and serial number can be found on the rating plate. Position of rating plate can be changed without notice.

The original spare parts for some specific components are available for a minimum of 7 or 10 years, based on the type of component, from the placing on the market of the last unit of the model.

When contacting our authorized service, have the model designation, serial number and defect description available.

To download documents, visit www.philco.cz.

To report a defect and obtain additional service information, visit <https://philco.cz/podpora-a-servis>.

Subject to change without notice.

INSTRUCTIONS AND INFORMATION REGARDING THE DISPOSAL OF USED PACKAGING MATERIALS

Dispose of packaging material at a public waste disposal site.

DISPOSAL OF USED ELECTRICAL AND ELECTRONIC APPLIANCES



The meaning of the symbol on the product, its accessory or packaging indicates that this product shall not be treated as household waste. Please, dispose of this product at your applicable collection point for the recycling of electrical & electronic equipment waste. Alternatively in some states of the European Union or other European states you may return your products to your local retailer when buying an equivalent new product. The correct disposal of this product will help save valuable natural resources and help in preventing the potential negative impact on the environment and human health, which could be caused as a result of improper liquidation of waste. Please ask your local authorities or the nearest waste collection centre for further details. The improper disposal of this type of waste may fall subject to national regulations for fines.

For business entities in the European Union

If you wish to dispose of an electrical or electronic device, request the necessary information from your seller or supplier.

Disposal in other countries outside the European Union

If you wish to dispose of this product, request the necessary information about the correct disposal method from local government departments or from your seller.



This product meets all the basic EU regulation requirements that relate to it.

Changes to the text, design and technical specifications may occur without prior notice and we reserve the right to make these changes.

The English version of the manual is a translation of the original operating manual, which is in Czech.

Pračka

NÁVOD K OBSLUZE

PHILCO



Famous for Quality the World Over

PLDI 147 A KING

Vážený zákazníku,

Děkujeme, že jste si koupili výrobek značky PHILCO. Aby mohl váš spotřebič sloužit dobře, přečtěte si všechny pokyny uvedené v tomto návodu k obsluze.

OBSAH

BEZPEČNOSTNÍ POKYNY	2
INSTALACE	7
POPIS SPOTŘEBIČE	7
PROVOZ	12
RYCHLÝ START	12
PŘED KAŽDÝM PRANÍM	13
DÁVKOVAČ PRACÍHO PROSTŘEDKU	14
OVLÁDACÍ PANEĽ	15
MOŽNOSTI	16
OSTATNÍ FUNKCE	18
PROGRAMY	20
TABULKA PROGRAMŮ PRANÍ	21
ÚDRŽBA	22
ČIŠTĚNÍ A PÉČE	22
ČIŠTĚNÍ PŘÍVODNÍHO FILTRU	23
ČIŠTĚNÍ FILTRU VYPOUŠTĚCÍHO ČERPADLA	24
ŘEŠENÍ PROBLÉMŮ	25
TECHNICKÉ ÚDAJE	26
INFORMAČNÍ LIST	27



UPOZORNĚNÍ: HORKÁ PLOCHA!



UPOZORNĚNÍ: RIZIKO POŽÁRU!

BEZPEČNOSTNÍ POKYNY

TENTO SPOTŘEBIČ MOHOU POUŽÍVAT DĚTI VE VĚKU 8 LET A STARŠÍ A OSOBY SE SNÍŽENÝMI FYZICKÝMI, SMYSLOVÝMI NEBO MENTÁLNÍMI SCHOPNOSTMI NEBO S NEDOSTATKEM ZKUŠENOSTÍ A ZNALOSTÍ, POKUD JSOU POD DOZOREM NEBO BYLY POUČENY O POUŽÍVÁNÍ SPOTŘEBIČE BEZPEČNÝM ZPŮSOBEM A ROZUMÍ PŘÍPADNÝM NEBEZPEČÍM.

DĚTI SI SE SPOTŘEBIČEM NESMĚJÍ HRÁT.

DĚTEM MLADŠÍM 3 LET BY MĚLO BÝT ZABRÁNĚNO V PŘÍSTUPU, POKUD NEJSOU TRVALE POD DOZOREM.

ČIŠTĚNÍ A ÚDRŽBU PROVÁDĚNOU UŽIVATELEM NESMĚJÍ PROVÁDĚT DĚTI BEZ DOZORU.

POKUD JE PŘÍVODNÍ KABEL POŠKOZEN, JEHO VÝMĚNU SVĚŘTE ODBORNÉMU SERVISNÍMU STŘEDISKU, ABY SE ZABRÁNILO VZNIKU NEBEZPEČNÉ SITUACE. SPOTŘEBIČ S POŠKOZENÝM PŘÍVODNÍM KABLEM JE ZAKÁZÁNO POUŽÍVAT.

INFORMACE O MAXIMÁLNÍ HMOTNOSTI SUCHÉHO PRÁDLA PRO KTEROU SE MŮŽE SPOTŘEBIČ POUŽÍT, NALEZNETE NA STRANĚ 26 V SEKCI TECHNICKÉ ÚDAJE.

VĚTRACÍ OTVORY VE SPODNÍ ČÁSTI NESMĚJÍ BÝT ZAKRYTY KOBERCEM.

TENTO SPOTŘEBIČ JE URČEN PRO POUŽITÍ VÝHRADNĚ V DOMÁCNOSTI A NIKOLIV V PODOBNÝCH PROSTORECH, JAKO JSOU:

- KUCHYŇSKÉ KOUTY V OBCHODECH, KANCELÁŘÍCH A OSTATNÍCH PRACOVIŠTÍCH;
- SPOTŘEBIČE POUŽÍVANÉ HOSTY V HOTELÍCH, MOTELECH A JINÝCH OBYTNÝCH PROSTŘEDÍCH;
- SPOTŘEBIČE POUŽÍVANÉ V PODNICÍCH ZAJIŠŤUJÍCÍCH NOCLEH SE SNÍDANÍ;
- SPOTŘEBIČE POUŽÍVANÉ VE STRAVOVACÍCH A PODOBNÝCH NEPRODEJNÍCH PROSTŘEDÍCH

DOPLŇUJÍCÍ INFORMACE

TENTO SPOTŘEBIČ JE URČEN PRO PRANÍ TEXTILÍÍ, JEJICHŽ VÝROBCE TOTO DOPORUČUJE.

POUŽÍVEJTE VŽDY PROGRAMY PODLE TYPU TEXTILIE.

PŘI PRANÍ OBUVI MŮŽE DOJÍT K POŠKOZENÍ PRAČKY.

NEPERTE KOBERCE.

POUŽÍVEJTE JEN TAKOVÉ PRACÍ PROSTŘEDKY, KTERÉ JSOU URČENÉ PRO PRANÍ ODĚVŮ V BUBNOVÉ AUTOMATICKÉ PRAČCE.

AVIVÁŽE A PODOBNÉ VÝROBKY POUŽÍVEJTE VŽDY PODLE NÁVODU K JEJICH POUŽITÍ.

- POKUD JE NAPÁJECÍ KABEL POŠKOZEN, MUSÍ HO VYMĚNIT VÝROBCE, JEHO SERVISNÍ ZÁSTUPCE, NEBO JINÉ KVALIFIKOVANÉ OSOBY.
- SPOTŘEBIČ PŘIPOJTE K PŘÍVODU A ODPADU VODY POMOCÍ NOVÝCH HADIC A NIKOLIV HADIC DŘÍVE POUŽÍVANÝCH.
- PŘED JAKOUKOLI ÚDRŽBOU SPOTŘEBIČE HO ODPOJTE OD ELEKTRICKÉ SÍTĚ.
- ZÁSTRČKA NAPÁJECÍHO KABELU MUSÍ BÝT ZASTRČENA DO UZEMNĚNÉ TROJPÓLOVÉ ZÁSUVKY.
- NEPOUŽÍVEJTE ZÁSUVKU S JINÝM JMENOVITÝM NAPĚTÍM, NEŽ JE NAPĚTÍ SPOTŘEBIČE.
- K ZAPOJENÍ SPOTŘEBIČE DO ELEKTRICKÉ SÍTĚ NEPOUŽÍVEJTE ELEKTRICKÝ PRODLUŽOVACÍ KABEL.
- SPOTŘEBIČ, PŘÍVODNÍ KABEL NEBO ZÁSTRČKA NESMÍ LEŽET, DOTÝKAT SE ČI BÝT PONOŘEN DO VODY ČI JINÉ KAPALINY, ABY NEDOŠLO K ÚRAZU ELEKTRICKÝM PROUDEM.
- SPOTŘEBIČ NESMÍ STÁT NA PŘÍVODNÍM KABELU.
- BĚHEM INSTALACE A PROVOZU SPOTŘEBIČE NESMÍ BÝT NAPÁJECÍ KABEL NADMĚRNĚ NEBO NEBEZPEČNĚ OHÝBÁN NEBO STLAČOVÁN.
- OVLÁDACÍ PRVKY A DVÍŘKA SPOTŘEBIČE NEJSOU NA HRANÍ.
- SKLENĚNÁ DVÍŘKA MOHOU BÝT BĚHEM PROVOZU SPOTŘEBIČE HORKÁ.

INSTALACE SPOTŘEBIČE

- TENTO SPOTŘEBIČ JE URČEN POUZE PRO POUŽÍVÁNÍ V INTERIÉRU.
- TENTO SPOTŘEBIČ NENÍ URČEN PRO VESTAVĚNÉ POUŽITÍ.
- PO INSTALACI SPOTŘEBIČE MUSÍ BÝT SNADNO DOSTUPNÁ ZÁSTRČKA NAPÁJECÍHO KABELU.
- PŘED POUŽÍVÁNÍM SPOTŘEBIČE ODSTRAŇTE VŠECHNY OBALY A BEZPEČNOSTNÍ PŘEPRAVNÍ ŠROUBY. V OPAČNÉM PŘÍPADĚ MŮŽE DOJÍT K VÁŽNÉMU POŠKOZENÍ SPOTŘEBIČE A JEHO OKOLÍ.
- SPOTŘEBIČ, PŘÍVODNÍ KABEL NEBO ZÁSTRČKA NESMÍ LEŽET, DOTÝKAT SE ČI BÝT PONOŘEN DO VODY ČI JINÉ KAPALINY, ABY NEDOŠLO K ÚRAZU ELEKTRICKÝM PROUDEM.
- OBALOVÉ MATERIÁLY ZLIKVIDUJTE ŘÁDNÝM ZPŮSOBEM.
- NEZVEDEJTE A NEMANIPULUJTE SE SPOTŘEBIČEM JEHO DRŽENÍM ZA DVÍŘKA, OVLÁDACÍ PRVKY, HORNÍ DESKU, HADICE ČI NAPÁJECÍ KABEL.
- SPOTŘEBIČ JE NUTNÉ UMÍSTIT NA PEVNOU, ROVNOU PLOCHU.
- PO USAZENÍ SPOTŘEBIČE NA JEHO MÍSTO HO VYROVNEJTE DO ROVINY VŠEMI SMĚRY POMOCÍ VODOVÁHY.

PEČLIVĚ SI PŘEČTĚTE A DODRŽUJTE TYTO BEZPEČNOSTNÍ POKYNY A USCHOVEJTE SI JE PRO POZDĚJŠÍ POUŽITÍ.

■ Bezpečnostní pokyny

Pro zajištění vlastní bezpečnosti musí být dodržovány informace uvedené v tomto návodu, aby se minimalizovalo riziko požáru nebo výbuchu, úrazu elektrickým proudem či škody na majetku, poranění osob nebo ztráty na životech.

Vysvětlení symbolů:

Varování!

Tato kombinace symbolů a signálních slov označuje případně nebezpečnou situaci, které pokud se nevyhnete, může mít za následek smrt nebo vážné poranění.

Upozornění!

Tato kombinace symbolů a signálních slov označuje případně nebezpečnou situaci, která může vést k lehkým nebo mírným poraněním nebo škodám na majetku a životním prostředí.

Poznámka!

Tato kombinace symbolů a signálních slov označuje případně nebezpečnou situaci, která může vést k lehkým nebo mírným poraněním.

Obaly/Starý spotřebič



Toto označení znamená, že tento spotřebič nesmí být likvidován spolu s ostatním komunálním odpadem v celé EU. Abyste předešli možným škodám na životním prostředí nebo lidském zdraví v důsledku nekontrolované likvidace odpadu, zodpovědně ho recyklujte, abyste podpořili udržitelné opětovné využití materiálových zdrojů. Na vrácení použitého zařízení použijte systémy sběru, nebo se obraťte na prodejce, od kterého jste si spotřebič zakoupili. Výrobce může odevzdat tento výrobek na ekologickou recyklaci.

INSTALACE

Popis spotřebiče

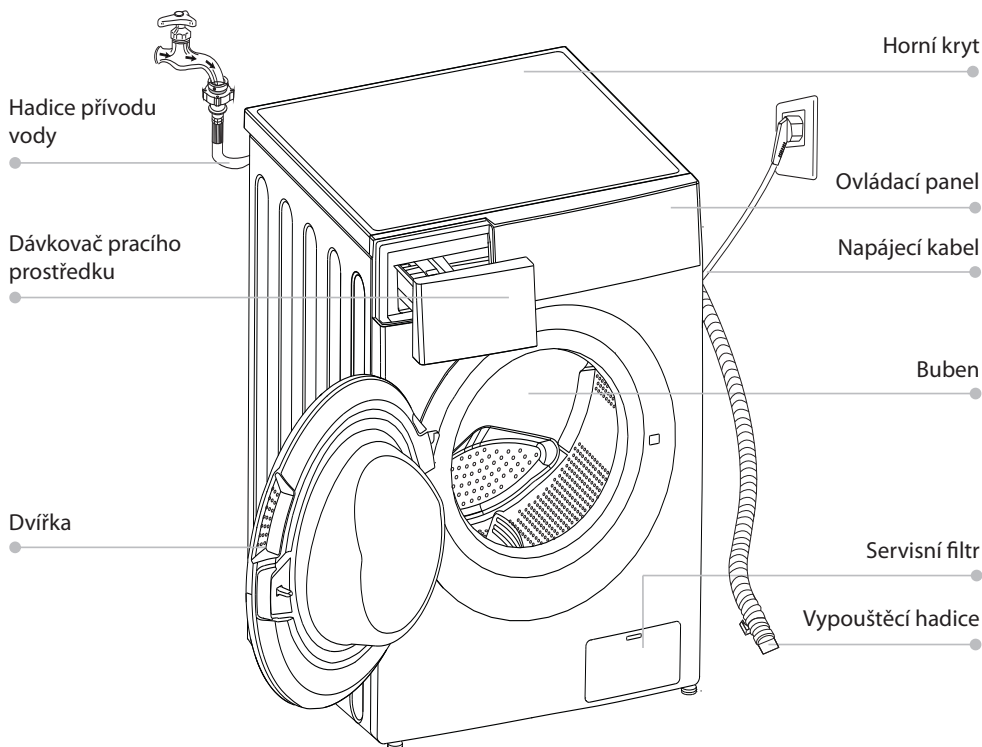

Poznámka!

- Produktová tabulka je pouze informativního charakteru, viz skutečný spotřebič.

Příslušenství



Zátky
přepravních
otvorů



Přívodní hadice
na studenou
vodu



Přívodní hadice
na teplou
vodu (volitelné
příslušenství)

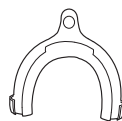

Odtoková hadice
(volitelný držák)



Návod k obsluze

■ Instalace

Místo instalace

⚠ Varování!

- Důležité je zajištění stability, aby nedošlo k pohybování spotřebiče!
- Ujistěte se, zda není spotřebič postaven na napájecím kabelu.

Před instalací spotřebiče je třeba zvolit následující místo:

1. Pevný, suchý a rovný povrch
2. Vyhněte se místům s přímým slunečním zářením
3. Místo s dostatečným větráním
4. Místo s teplotou nad 0 °C
5. Uchovávejte spotřebič co nejdále od zdrojů tepla, jako jsou kamna na uhlí nebo plyn.

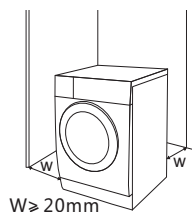

Vybalení spotřebiče

⚠ Varování!

- Obalové materiály (např. fólie, polystyren) mohou být nebezpečné pro děti.
- Hrozí riziko udušení! Uchovávejte všechny obaly co nejdále od dětí.

1. Vyjměte kartónovou krabici a polystyrénový obal.
2. Zvedněte spotřebič a odstraňte spodní obal. Ujistěte se, zda je malá trojúhelníková pěna odstraněna spolu se spodním obalem. Pokud tomu tak není, položte spotřebič na jeho bok, pak odstraňte malou pěnu ze spodní části spotřebiče manuálně.
3. Odstraňte pásku, která zajišťuje napájecí kabel a odtokovou hadici.
4. Vyjměte z bubnu původní hadici.

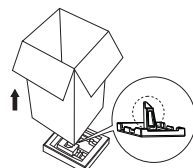

Odstranění přepravních šroubů

⚠ Varování!

- Před používáním spotřebiče, je nutné odstranit přepravní šrouby ze zadní strany spotřebiče.
- Přepravní šrouby budete znovu potřebovat v případě přepravy spotřebiče, takže je odložte na bezpečné místo.

Při odstraňování přepravních šroubů proveďte následující kroky:

1. Pomocí klíče uvolněte 4 šrouby a vyjměte je.
2. Uzavřete otvory pomocí zátek přepravních otvorů.
3. Uschovejte přepravní šrouby pro jejich použití v budoucnu.

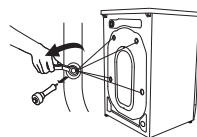

Vyrovnění spotřebiče

⚠ Varování!

- Pojistné matice na všech čtyřech nožičkách musí být pevně přišroubovány k pouzdru spotřebiče.

1. Zkontrolujte, zda jsou nožičky pevně připojeny ke spotřebiči. Pokud nejsou, otočte je do jejich původní polohy dotažením matic.
2. Uvolněte pojistnou matici a otáčejte nožičkami, dokud se nebudou pevně dotýkat podlahy.
3. Nastavte nožičky a zajistěte je pomocí klíče, přičemž se ujistěte, zda je spotřebič stabilní.

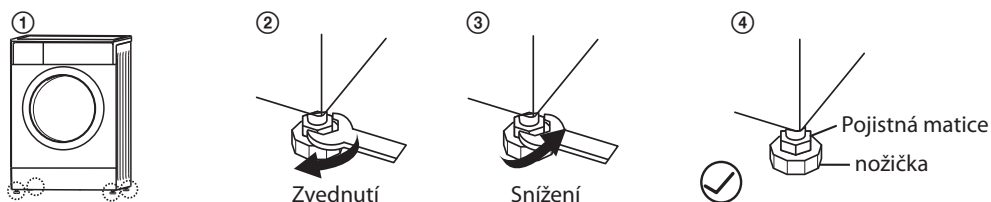

Připojení hadice na přívod vody

⚠ Varování!

- Abyste zabránili úniku nebo poškození vodou, postupujte podle pokynů v této kapitole!
- Přívodní hadici nezkrucujte, nedrťte, neupravujte ani nevytrhávejte.
- V případě modelu vybaveného ventilem na teplou vodu, připojte k přípojce teplé vody. Spotřeba energie se u některých programů automaticky sníží.

Přívodní hadici připojte tak, jak je znázorněno, přičemž existují dva způsoby připojení přívodní hadice.

1. Připojení mezi běžnou vodovodní přípojkou a přívodní hadicí.

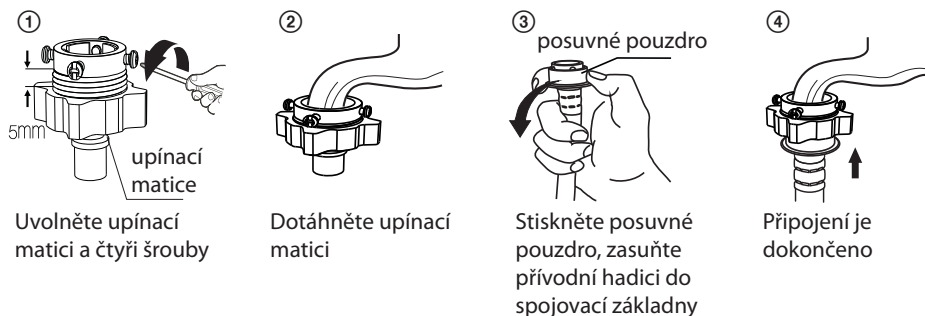

2. Spojení mezi šroubovací přípojkou a přívodní hadicí.

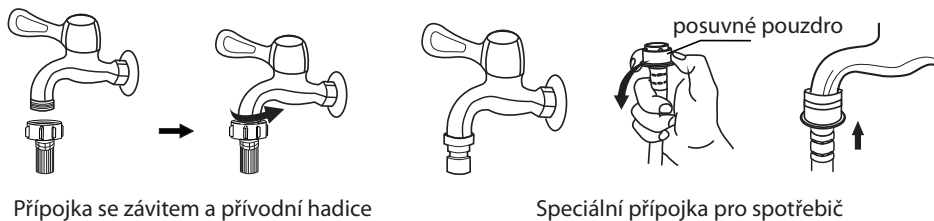

Druhý konec přívodního potrubí připojte k přívodnímu ventilu na zadní straně spotřebiče a dotáhněte potrubí pevně ve směru hodinových ručiček.

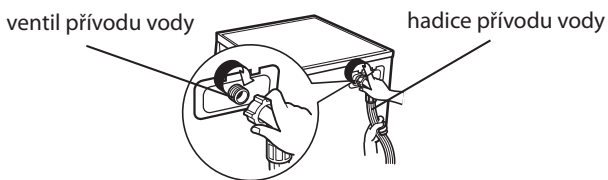

Vypouštěcí hadice

⚠ Varování!

- Vypouštěcí hadici nekroutěte ani nenatahujte.
- Umístěte vypouštěcí hadici správně, v opačném případě by mohlo dojít k úniku vody.

Existují dva způsoby umístění konce vypouštěcí hadice:

1. Vložte ji do vypouštěcího otvoru.

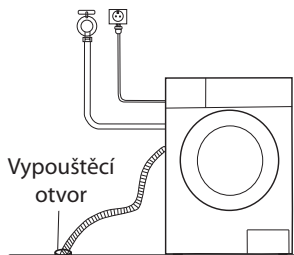

2. Připojte ji k odtokovému potrubí vypouštěcího otvoru.

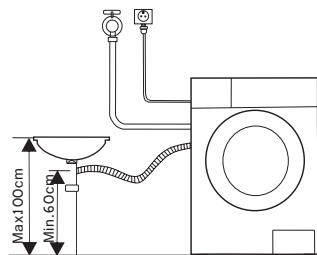

📌 Poznámka!

- Pokud je spotřebič vybaven držákem vypouštěcí hadice, nainstalujte jej tak, jak je uvedeno dále.

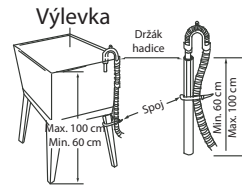
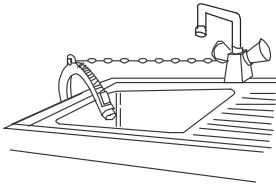

Varování!

- Při instalaci vypouštěcí hadice, ji řádně upevněte pomocí provazu.
- Pokud je vypouštěcí hadice velmi dlouhá, nevtlačujte ji do spotřebiče, protože to by mohlo způsobit abnormální zvuky.

■ Rychlý start

⚠ Upozornění!

- Před zahájením praní se ujistěte, zda je spotřebič správně nainstalován.
- Před prvním praním musí být spotřebič použitý s celým postupem programu bez vloženého prádla následujícím způsobem.

📌 Kalibrace

Aby spotřebič lépe fungoval, doporučujeme Vám jej kalibrovat.

- 1 Spotřebič vyprázdněte.
- 2 Připojte jej k napájení.
- 3 Spotřebič zapněte a podržte současně tlačítka „Teplota“ a „Špinavé“ na 10 sekund, zobrazí se „t19“ (pouze praní)
- 4 Spotřebič zapněte a podržte současně tlačítka „Teplota“ a „Sušení“ na 10 sekund, zobrazí se „t19“ (praní a sušení)
- 4 Stisknutím ▷|| spustíte spotřebič a počkejte, dokud se na displeji nezobrazí „****“.

1. Před praním

①

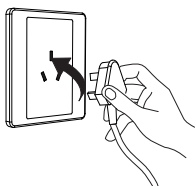

Připojte k elektrické síti

②

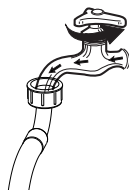

Otevřete vodovodní přípojku

③

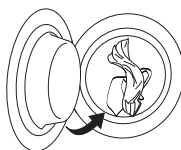

Naplňte

④

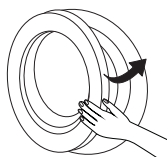

Zavřete dvířka

⑤

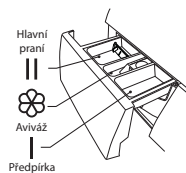

Přidejte prací prostředek

📌 Poznámka!

- Prací prostředek je třeba přidat do přihrádky „I“ po volbě předpírky pro spotřebiče s touto funkcí.

2. Praní

①



Zapněte

②

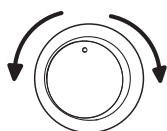

Zvolte program

③

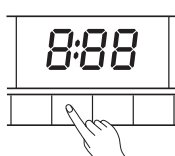

Zvolte funkci
nebo předvolené
nastavení

④



Spustíte

Poznámka!

- Pokud je zvoleno výchozí nastavení, krok 3 je možné přeskočit.
- Zobrazení funkčních tlačítek jen pouze ilustrační a může se lišit od konkrétního spotřebiče.

3. Po praní

Zazní zvukový signál nebo se na displeji zobrazí „End (Konec)“.

■ Před každým praním

- Provozní podmínky pro spotřebič by měly být (0 - 40) °C. V případě používání pod 0 °C, může dojít k poškození napájecího ventilu a vypouštěcího systému. Pokud je spotřebič umístěn v prostředí s teplotou 0 °C nebo méně, měl by být před používáním přemístěn do prostředí s běžnou teplotou, na zajištění toho, že nebude zamrzlá hadice přívodu vody a vypouštěcí hadice.
- Před praním prosím zkontrolujte štítky a vysvětlení použití pracího prostředku. Používejte nepěňivý nebo méně pěňivý prací prostředek vhodný pro praní v pračce.

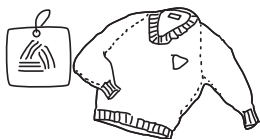

Zkontrolujte štítek



Vyndejte z kapes všechny předměty



Zavažte dlouhé tkaničky, zapněte zipy nebo knoflíky



Malé kousky vložte do sáčku na praní

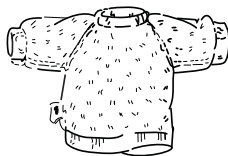

Otočte tkaninu, na níž se snadno tvoří žmolky a tkaninu s dlouhým vláknem naruby

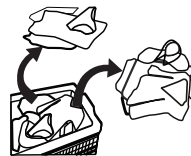

Roztřídte oblečení s různými texturami

Varování!

- Při praní jednoho kusu oděvu může dojít k nedostatečnému vyvážení bubnu, což může spustit varovný signál a pračka přestane fungovat. V takovém případě přidejte další oděvy, které je možné prát spolu, aby bylo dostatečné zatížení bubnu a došlo k jeho správnému vyvážení.

■ Dávkovač pracího prostředku

- I Prostředek na předpírku
- II Prostředek na hlavní praní
-  Aviváž

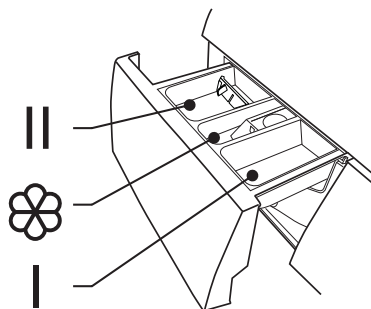

Vytáhněte dávkovač

Upozornění!

- Prací prostředek je třeba přidat jen do „příhrádky I“ po volbě předpírky pro spotřebiče s touto funkcí.

Program	I	II / ◊	
Bavlna	○	●	○
Syntetika	○	●	○
Mix	○	●	○
Lůžkoviny	○	●	○
Dětské	○	●	○
Studené 20 °C		●	○
Čištění bubnu			
Odstředění			

Program	I	II / ◊	
Máchání a odstředění			○
Vlna		●	○
ECO 40-60		●	○
Intenzivní		●	○
Rychlé praní 15'		●	○

● Prostředek nezbytný ○ Prostředek volitelný

Poznámka!

- V případě použití hustého pracího prostředku, aditiva nebo aviváže, dříve než ho nalijete do příhrádky pro prací prostředek nebo aviváž, doporučujeme použít trochu vody na jeho zředění. Aby se zabránilo přetékání příhrádky během plnění vodou.
- Zvolte vhodný typ pracího prostředku pro různé teploty praní, abyste dosáhli nejlepšího výkonu praní při nižší spotřebě vody a energie.

Ovládací panel

PLDI 147 A King

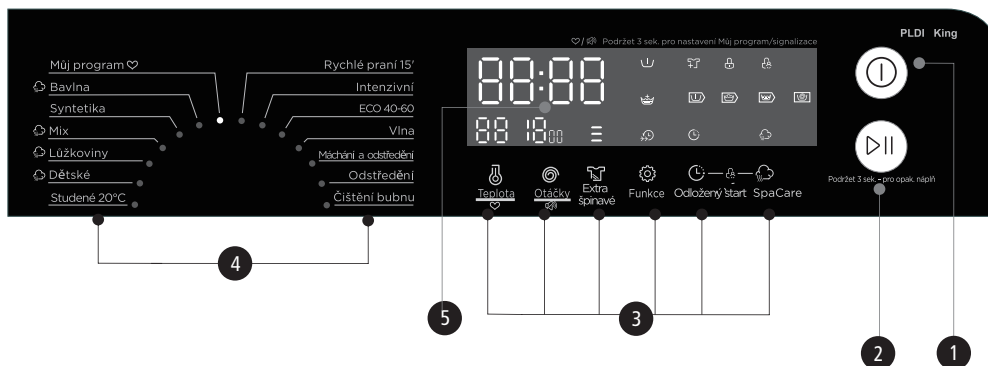

Poznámka!

- Tabulka je pouze informativního charakteru, viz skutečný spotřebič.

1 Vypínač Zap./Vyp.

Slouží k zapnutí nebo vypnutí spotřebiče.

3 Možnosti

Umožňují vám zvolit dodatečnou funkci a v případě volby se rozsvítí indikátor.

5 Displej

Na displeji se zobrazí nastavení, odhadovaný zbývajcí čas, možnosti a stavová hlášení vašeho spotřebiče. V průběhu cyklu praní zůstává displej zapnutý.

2 Start/Pauza

Stisknutím tlačítka spustíte nebo pozastavíte cyklus praní.

4 Programy

K dispozici jsou podle typu prádla.

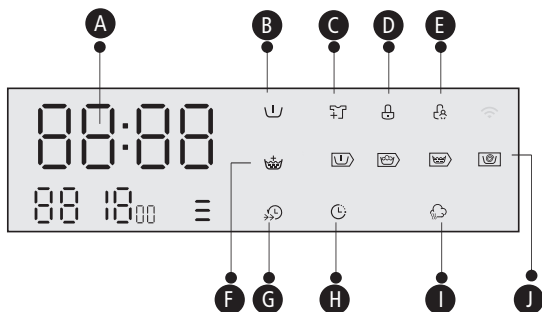

A Doba praní

1:25

Rychlost

400

Konec

End

B Předpírka

C Přidání prádla

D Zámek dvířek

E Dětský zámek

F Extra máchání

G Rychlé praní

H Odložený start

I SpaCare

J Předpírka - Praní - Máchání - Odstředění

Čas odloženého startu

2h

Chyba

E30

Teplota

30

Možnosti

Odložený
start

Odložený start

Nastavení funkce odloženého startu:

1. Zvolte program
2. Stisknutím tlačítka odloženého startu zvolte čas (čas odloženého startu je 0 - 24 hod.)
3. Stisknutím tlačítka [Start/Pauza] spustíte provoz odloženého startu



Zvolte program



Nastavte čas



Spustíte

Zrušení funkce odloženého startu:

Stiskněte tlačítko [Odložený start] tolikrát, dokud se na displeji nezobrazí 0H. Je třeba ho stisknout před spuštěním programu. Pokud je program již spuštěný, vypnete ho vynulováním nového.

Úroveň
zašpinění

Zašpinění

Po zvolení této funkce se čas praní zvýší nebo sníží.

! Upozornění!

- Pokud dojde k přerušení dodávky elektrické energie během provozu spotřebiče, speciální paměť uloží zvolený program, a když dojde k obnově dodávky elektrické energie, znovu ho spustí.

Předpírka

Předpírka

Funkce předpírky se může přidat před hlavním praním další praní, je vhodná na praní prachu zachyceného na povrchu oděvů; V případě volby této funkce, bude potřeba přidat prací prostředek do přihrádky (I).

Extra máchání

Extra máchání

V případě volby této funkce, bude prádlo ještě jednou vymácháno.

Rychlé praní

Rychlé praní

Tato funkce dokáže snížit dobu praní.



Můj program

Uložení často používaného programu do paměti.

Po volbě programu a nastavení možností stisknete tlačítko [Teplota] 3 sekundy před spuštěním praní. Počáteční nastavení je program bavlna.



Přidání prádla

Tuto operaci je možné uskutečnit v průběhu praní.

Otevřít dvířka násilím není možné, je to nebezpečné.

Pro přidání prádla v průběhu programu postupujte následovně:

1. Stiskněte tlačítko [Start/Pauza] na 3 sekundy.
2. Počkejte, dokud se nepřestane buben otáčet.
2. Zámek dvířek se odemkne.
3. Po přidání prádla zavřete dvířka a stiskněte tlačítko [Start/Pauza].



Stiskněte tlačítko [Start/
Pauza] na 3 sekundy.



Přidejte prádlo



Spustte

SpaCare

SpaCare

Funkci SpaCare lze použít s programem „Bavlna“, „Mix“, „Povlečení“ a „Dětské“.

Během použití funkce SpaCare můžete vidět v bubnu páru. SpaCare nelze používat s programem „Praní“ a „Rychlé praní“.



Upozornění!

- Nepoužívejte funkci přidání prádla, pokud je hladina vody nad okrajem vnitřní vaničky, nebo pokud je teplota velmi vysoká.

■ Ostatní funkce

Teplota

Teplota

Opakovaným stisknutím tlačítka upravíte teplotu (Studená, 20 °C, 30 °C, 40 °C, 60 °C, 90 °C).

Rychlost

Rychlost odstředění

Stisknutím tlačítka změníte rychlost odstředění.

1400: 0-400-600-800-1000-1200-1400

PLDI 147 A King

Program	Počáteční teplota (ot./min.) (°C)	Počáteční rychlost (ot./min.)
		1400
Bavlna	40	1400
Syntetika	40	1200
Mix	40	800
Lůžkoviny	40	1000
Dětské	60	800
Studené 20 °C	20	1000
Čištění bubnu	90	-
Odstředění	-	1000
Máchání a odstředění	-	1000
Vlna	40	600
ECO 40-60	-	1400
Intenzivní	40	800
Rychlé praní 15'	Cold	800



Dětský zámek

Abyste předešli nechtěné obsluze spotřebiče dětmi.

Odložený
start

SpaCare



Stiskněte tlačítko „Odložený start“ a „Spacare“ na 3 sekundy, dokud nezazní zvukový signál.

⚠ Upozornění!

Při aktivaci dětského zámku a spuštění programu se rozsvítí kontrolka dětského zámku a na displeji se bude střídavě zobrazovat CL a zbývající čas. Po stisknutí jiných tlačítek začne indikátor dětského zámku blikat 3 sekundy. Když program skončí, 10 sekund se bude střídavě zobrazovat CL a END s 0,5 sekundovým intervalem a následně začne v 3 sekundovém intervalu blikat indikátor dětského zámku.

- Pouze stisknutím a přidržením těchto dvou tlačítek můžete deaktivovat dětský zámek, dokonce i při vypnutí napájení, vypnutí a ukončení programu
- Funkce „Dětský zámek“ zablokuje všechna tlačítka s výjimkou tlačítka [Zap./Vyp.].
- Před volbou programu a spuštěním praní deaktivujte dětský zámek.



Ztlumení zvukového signálu



Zvolte program



Stiskněte tlačítko [Otáčky] na 3 sekundy, čímž ztlumíte zvukový signál.

Pokud chcete aktivovat funkci akustické indikace, stiskněte opět toto tlačítko na 3 sekundy. Nastavení zůstane zachováno až do následujícího vynulování.

⚠ Upozornění!

- Po aktivování funkce ztlumení zvukového signálu, nebudou zvuky více aktivovány.

■ Programy

Programy používejte podle typu prádla. Podrobné informace o programech závisí na ovládacího panelu. Zkontrolujte si svůj model podle označení a ovládacího panelu.

Programy	
Bavlna	Tkaniny odolné vůči opotřebení, tepelně odolné tkaniny vyrobené z bavlny nebo lnu.
Syntetika	Praní oděvů ze syntetického vlákna, jako jsou například: košile, kabáty, smíšených tkanin. V průběhu praní úpletových tkanin, by mělo být sníženo množství pracího prostředku v důsledku jejich uvolněné konstrukce a lehké tvorby bublin.
Dětské	Praní dětského oblečení, díky čemuž bude dětské oblečení čistší a lépe vypláchnuté, na ochranu dětské pokožky.
Mix	Smíšená náplň sestávající z tkanin vyrobených z bavlny a syntetiky.
Ložní prádlo	Tento program je speciálně navržen pro praní příkrývek.
Studené 20 °C	Teplota pro tento program je 20 °C, může však zvolit i studenou vodu.
ECO 40-60	Teplota pro tento program je 40 °C, teplotu nelze změnit. Program je vhodný na praní prádla při teplotě asi 40 °C - 60 °C.
Rychlé praní 15'	Extra krátký program, vhodný pro praní mírně znečištěného a malého množství prádla. Pro malé syntetické oděvy nebo košile je naplnění omezeno na 1 kg (asi 4 košile).
Rychlé 15'	
1h P/S	
Vlna	Tkaniny vyrobené z vlny určené pro ruční praní nebo praní v pračce nebo tkaniny z bohaté vlny. Mimořádně jemný program praní pro zabránění smršťování, který využívá delší přestávky v programu (tkaniny zůstávají v pracím roztoku).
Odstředění	Extra odstředění s volitelnou rychlostí otáček odstředění.
Máchání a odstředění	Extra máchání s odstředění.
Intenzivní	Tento program zvyšuje účinky praní ale zvyšuje se i čas praní.
Čištění bubnu	Program speciálně navržený pro čištění bubnu a potrubí v tomto spotřebiči. Používá sterilizaci při vysoké teplotě 90 °C, aby bylo prádlo praná ještě čistší. Po provedení tohoto programu není možné přidat prádlo nebo jiné praní. Když je vloženo správné množství chlorového bělicího prostředku, efekt čištění bubnu bude ještě lepší. Zákazník může používat tento program pravidelně dle potřeby.

■ Tabulka programů praní

PLDI 147 A King

Program	Náplň suchého prádla (kg)	Teplota (°C)	Přednastavený čas
	7,0	Default	7,0
Bavlna	7,0	40	3:39
Syntetika	3,5	40	3:18
Mix	7,0	40	1:20
Lůžkoviny	7,0	40	1:48
Dětské	7,0	60	1:42
Studené 20 °C	7,0	20	1:01
Čištění bubnu	-	90	1:18
Odstředění	7,0	-	0:12
Máchání a odstředění	7,0	-	0:20
Vlna	2,0	40	1:07
ECO 40-60	7,0	-	3:13
Intenzivní	7,0	40	3:48
Rychlé praní 15'	2,0	Studená	0:15

- Program energetických testů: Intenzivní 60/40 ° C; Rychlost: nejvyšší rychlost; Ostatní jako výchozí.
Poloviční náplň pro spotřebič 7,0 kg: 3,5 kg.
- Odpovídá (EU) 2019/2014
Třída energetické účinnosti EU je: A
Program energetických testů: ECO 40-60.
Ostatní jako výchozí.
Poloviční náplň pro spotřebič 7,0 kg: 3,5 kg.
Čtvrtinová náplň pro spotřebič 7,0 kg: 2,0 kg.

Poznámka!

- Údaje v této tabulce jsou pouze informační. Skutečné parametry se mohou od parametrů ve výše uvedené tabulce lišit.

ÚDRŽBA

■ Čištění a péče

Varování!

- Ještě před zahájením údržby odpojte spotřebič od elektrické sítě a zavřete přívod vody.

Čištění vnějšího povrchu spotřebiče

Správná údržba spotřebiče dokáže prodloužit jeho životnost. V případě potřeby je možné vyčistit povrch zředěnými, jemnými, neutrálními čisticími prostředky. Pokud dojde k přetečení vody, ihned ji otřete vlhkou tkaninou. Není dovoleno použít žádné ostré předměty.



Poznámka!

- Je zakázáno používat kyselinu mravenčí a její zředěná rozpouštědla nebo ekvivalenty, jako je alkohol, rozpouštědla nebo chemické produkty, atd.

Čištění bubnu

Rezavé zbytky uvnitř bubnu z kovových prvků je třeba okamžitě odstranit čisticími prostředky bez obsahu chlóru. Nikdy nepoužívejte drátěnou vlnu.

Poznámka!

- V průběhu čištění bubnu nekládejte prádlo do spotřebiče.

Čištění těsnění dvířek a skla

Po každém praní otřete sklo a těsnění dvířek, abyste odstranili chuchvalce a skvrny. Pokud se nahromadí chuchvalce, mohly by způsobit úniky vody.

Po každém praní vydejte z těsnění jakékoliv mince, knoflíky a jiné předměty.

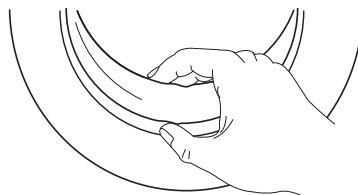

■ Čištění přívodního filtru

Poznámka!

- Přívodní filtr musí být vyčištěn tehdy, pokud jím prochází méně vody.

Mytí filtru pod tekoucí vodou

1. Zavřete vodovodní přívod.
2. Odpojte hadici přívodu vody z uzávěru.
3. Vyčistěte filtr.
4. Opětovně připojte hadici přívodu vody.

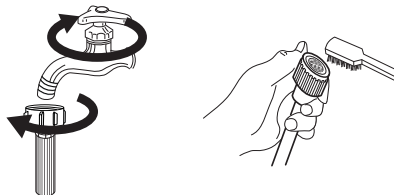

Mytí filtru v pračce:

1. Odšroubujte přívodní potrubí ze zadní strany spotřebiče.
2. Vytáhněte filtr pomocí dlouhých kleští a po umytí ho nainstalujte zpět.
3. Pomocí kartáčku vyčistěte filtr.
4. Opětovně připojte přívodní hadici.

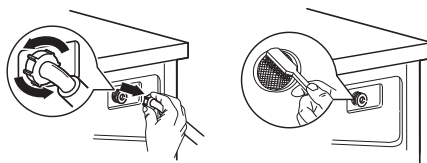

Poznámka!

- Pokud není kartáček čistý, můžete filtr vytáhnout a umýt samostatně;
- Znovu připojte a otevřete přívod vody.

Čištění dávkovače pracího prostředku

1. Zatlačte šipku, která se nachází na krytu přihrádky pro aviváž uvnitř dávkovače.
2. Zvedněte západku směrem nahoru a vyjměte kryt přihrádky pro aviváž a omyjte všechny drážky vodou.
3. Vraťte kryt přihrádky pro aviváž na své místo a zatlačte dávkovač do původní polohy.

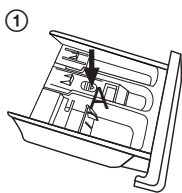

Stisknutím pojistky vytáhněte dávkovač pracího prostředku

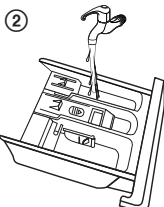

Vyčistěte dávkovač pracího prostředku pod vodou

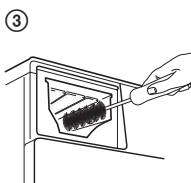

Vyčistěte vnitřní části starým zubním kartáčkem

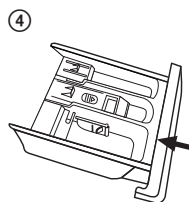

Zasuňte dávkovač pracího prostředku na své místo

Poznámka!

- Na čištění spotřebiče nepoužívejte alkohol, rozpouštědla ani chemické produkty.

■ Čištění filtru vypouštěcího čerpadla

⚠ Varování!

- Dávejte pozor na horkou vodu!
- Nechte vychladnout roztok pracího prostředku.
- Před čištěním odpojte spotřebič od elektrické sítě, abyste předešli úrazu elektrickým proudem.
- Filtr vypouštěcího čerpadla dokáže přefiltrovat příze a malé cizí prvky z praní.
- Filtr čistěte pravidelně, abyste zajistili normální provoz spotřebiče.

①

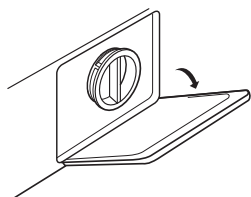

Otevřete spodní kryt

②



Filtr vyjměte jeho otáčením proti směru hodinových ručiček

③

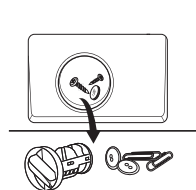

Odstraňte cizí předměty

④

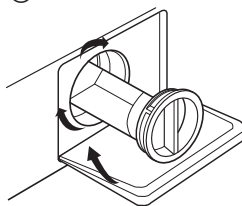

Zavřete spodní kryt

⚠ Upozornění!

- Otočte spodní kryt přímo tak, aby mohla voda vytéct do nádoby.
- V průběhu používání spotřebiče a v závislosti na zvoleném programu, může být v čerpadle horká voda. V průběhu cyklu praní nikdy nevyjímajte kryt čerpadla, ale vždy počkejte, dokud spotřebič neskončí cyklus a není vyprázdněn. Při vrácení krytu na jeho místo se ujistěte, zda je dobře dotažený.

■ Řešení problémů

Pokud nefunguje spuštění spotřebiče nebo se zastaví během provozu, zkuste si nejprve najít řešení problému v níže uvedené tabulce. Pokud řešení nenajdete, kontaktujte servisní středisko.

Problém	Příčina	Řešení
Spotřebič nelze spustit.	Dvířka nejsou zavřena správně.	Opět ji spusťte po zavření dvířek. Zkontrolujte, zda nedošlo k zaseknutí nějakého oblečení.
Nelze otevřít dvířka.	Funguje systém ochrany spotřebiče.	Odpojte napájecí kabel a znovu spusťte spotřebič.
Došlo k úniku vody.	Připojení mezi přívodní hadicí nebo vypouštěcí hadicí není těsné.	Zkontrolujte a upevněte vodovodní hadice. Vyčistěte vypouštěcí hadici.
V dávkovači jsou zbytky pracího prostředku.	Prací prostředek je navlhčený nebo nahromaděný.	Vyčistěte a vytřete dávkovač pracího prostředku.
Nerozsvítí se indikátor nebo displej.	Odpojte napájecí PC desku nebo je problém s připojením kabelového svazku.	Zkontrolujte, zda nedošlo k výpadku dodávky elektrické energie a zda je správně připojena zástrčka napájecího kabelu.
Abnormální hluk.		Zkontrolujte, zda bylo odmontováno upevnění (šrouby). Zkontrolujte, zda je spotřebič nainstalován na pevné a rovné podlaze.
E30	Dvířka nejsou zavřena správně.	Opět spusťte spotřebič po zavření dvířek. Zkontrolujte, zda nedošlo k zaseknutí nějakého oblečení.
E10	Problém se vstřikováním vody v průběhu praní.	Zkontrolujte, zda není tlak vody velmi nízký. Dotáhněte vodovodní potrubí. Zkontrolujte, zda není zablokovaný filtr vstupního ventilu.
E21	Nadměrný čas vypouštění vody.	Zkontrolujte, zda není zablokována vypouštěcí hadice.
E12	Voda protéká.	Restartujte spotřebič.
EXX	Jiné problémy.	Nejdříve prosím vyzkoušejte opět spustit provoz, a pokud problém stále přetrvává, kontaktujte servisní středisko.

Poznámka!

- Po kontrole spusťte spotřebič. Pokud se vyskytne problém, pokud se na displeji opět zobrazí chybové hlášení, kontaktujte servisní středisko.

■ Technické údaje

Napájení	220 - 240 V ~, 50 Hz
MAX. proud	10 A
Standardní tlak vody	0,05 MPa ~ 1 MPa

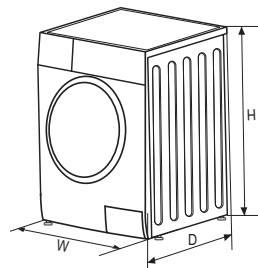

Model	Kapacita praní	Rozměry (š x h x v)	Hmotnost	Jmenovitý výkon
PLDI 147 A King	7,0 kg	595 x 505 x 850	63 kg	1950W

Informační list

PHILCO 

DELEGOVANÉ NAŘÍZENÍ KOMISE (EU) 2019/2016

Název nebo ochranná známka výrobce: PHILCO

Adresa výrobce: U Sanitasu 1621, 251 01 Říčany, CZ

Identifikační značka modelu: PLDI 147 A King

Základní specifikace: Automatická pračka

Parametr	Hodnota		Parametr	Hodnota	
Kapacita (kg)	7,0		Rozměry v mm	Výška	850
				Šířka	600
				Hloubka	500
Třída účinnosti index EEL_w	51,5		Třída energetické účinnosti*	A	
Účinnost praní index	1,042		Účinnost máchání (g/kg)	4,2	
Spotřeba energie v kWh za cyklus, na základě eco 40-60 programu. Aktuální spotřeba energie bude záviset na tom, jak se spotřebič používá.	0,444		Spotřeba vody litrů na cyklus, vztahuje se na program ECO 40-60. Aktuální spotřeba vody závisí na tom, jak se spotřebič používá a na tvrdosti vody.	45	
Maximální teplota uvnitř používané textilie (°C)	Plná náplň	37	Zbývající vlhkost obsah (%)	Plná náplň	53,9
	1/2 náplň	29		1/2 náplň	53,9
	1/4 náplň	23		1/4 náplň	53,9
Rychlost odstředění (ot / min)	Plná náplň	1350	Účinnost sušení při odstředění	B	
	1/2 náplň	1350			
	1/4 náplň	1350			
Trvání programu (h: min)	Plná náplň	3:28	Typ spotřebiče	Volně stojící	
	1/2 náplň	2:42			
	1/4 náplň	2:42			
Akustický zvuk emise hluku (dB(A) re 1 pW) (režim odstředění)	76		Třída akustických emisí hluku	B	

Režim vypnuto (W)	0,5	Pohotovostní režim (W)	-
Režim vypnuto (W)	4	Síťový pohotovostní režim (W) (pokud je dostupný)	neuveďeno
Minimální doba trvání záruky nabízené dodavatelem: 24 měsíců			
Tento produkt byl navržen tak, aby uvolňoval stříbrné ionty během pracovního cyklu		Ne	
Dodatečné informace:			
Webový odkaz na web výrobce, kde jsou informace uvedené v bodě 9 přílohy II dle nařízení Komise (EU) 2019/2023 najdete na: www.philco.cz			

* A (nejvyšší účinnost) až G (nejnižší účinnost)

TECHNICKÉ INFORMACE

Technické informace se nachází na typovém štítku na vnitřní straně spotřebiče a na energetickém štítku. QR kód, na dodaném energetickém štítku, obsahuje odkaz na registraci spotřebiče v databázi EU Eprel. Uchovejte si energetický štítek, návod k použití, spolu s dalšími dokumenty dodanými s přístrojem.

INFORMACE O TESTOVÁNÍ

Dodané zařízení je v souladu s EcoDesignem a EN 60335-2-7:2010+A1:2013+A11:2013+A2:2019; EN 60335-1:2012+A11:2014+A13:2017+A1:2019+A2:2019+A14:2019; EN 62233:2008. Požadavky na přístup vzduchu pro správný provoz přístroje, minimální vzdálenost od zdi a rozměry přístroje, jsou součástí tohoto návodu. V případě dalších dotazů se obraťte na výrobce.

PÉČE O ZÁKAZNÍKA A SERVIS

Vždy používejte pouze originální náhradní díly.

Označení modelu a sériové číslo naleznete na typovém štítku. Polohu typového štítku je možné změnit bez předchozího upozornění.

Originální náhradní díly pro některé konkrétní komponenty jsou k dispozici minimálně 7 nebo 10 let. Závisí to na typu komponentu a na uvedení posledního spotřebiče daného modelu na trh.

Při kontaktování našeho autorizovaného servisu mějte k dispozici modelové označení, sériové číslo a popis závady.

Pro stažení dokumentů navštivte www.philco.cz.

Pro nahlášení závady a získání dalších servisních informací navštivte <https://philco.cz/podpora-a-servis>.

Změny vyhrazeny bez předchozího upozornění.

POKYNY A INFORMACE O LIKVIDACI POUŽITÝCH BALENÍ MATERIÁLŮ

Obalové materiály zlikvidujte na veřejném místě pro likvidaci odpadu.

LIKVIDACE POUŽITÝCH ELEKTRICKÝCH A ELEKTRONICKÝCH SPOTŘEBIČŮ



Význam symbolu na výrobku, jeho příslušenství nebo obalu znamená, že s tímto výrobkem nesmí být zacházeno jako s domovním odpadem. Tento výrobek zlikviduje na příslušném sběrném místě pro recyklaci odpadu z elektrických a elektronických zařízení. Popřípadě je možné v některých státech Evropské unie nebo jiných evropských státech vrátit své výrobky místnímu prodejci, v případě koupě obdobného nového výrobku. Správná likvidace tohoto výrobku pomůže ušetřit cenné přírodní zdroje a pomoci při prevenci případného negativního vlivu na životní prostředí a lidské zdraví, ke kterému by mohlo dojít v důsledku nesprávné likvidace odpadu. Podrobnější informace získáte od místního úřadu nebo v nejbližším středisku pro sběr odpadu. Nesprávná likvidace tohoto typu odpadu může podléhat vnitrostátním předpisům o pokutách.

Pro podnikatelské subjekty v Evropské unii

Chcete-li zlikvidovat elektrické nebo elektronické zařízení, vyžádejte si potřebné informace od svého prodejce nebo dodavatele.

Likvidace v ostatních státech mimo Evropskou unii

Chcete-li zlikvidovat tento výrobek, vyžádejte si potřebné informace o správném způsobu likvidace od místních úřadů nebo svého prodejce.



Tento výrobek splňuje všechny základní požadavky nařízení EU, které se na něj vztahují.

Změny v textu, designu a technických údajích se mohou vyskytnout bez předchozího upozornění a vyhrazujeme si právo provést tyto změny.

Originál tohoto návodu k obsluze je v českém jazyce.

Práčka

NÁVOD NA OBSLUHU

PHILCO



Famous for Quality the World Over

PLDI 147 A KING

Vážený zákazník,

Ďakujeme, že ste si kúpili výrobok značky PHILCO. Aby mohol váš spotrebič slúžiť dobre, prečítajte si všetky pokyny uvedené v tomto návode na obsluhu.

OBSAH

BEZPEČNOSTNÉ POKYNY	2
INŠTALÁCIA	7
POPIS SPOTREBIČA.....	7
PREVÁDZKA.....	12
RÝCHLY ŠTART	12
PRED KAŽDÝM PRANÍM.....	13
DÁVKOVAČ PRACIEHO PROSTRIEDKU.....	14
OVLÁDACÍ PANEL.....	15
MOŽNOSTI	16
OSTATNÉ FUNKCIE	18
PROGRAMY	20
TABUĽKA PROGRAMOV PRANIA	21
ÚDRŽBA	22
ČISTENIE A STAROSTLIVOSŤ	22
ČISTENIE PRÍVODNÉHO FILTRA	23
ČISTENIE FILTRA VYPÚŠŤACIEHO ČERPADLA.....	24
RIEŠENIE PROBLÉMOV	25
TECHNICKÉ ÚDAJE.....	26
INFORMAČNÝ LIST.....	27



UPOZORNENIE: HORÚCA PLOCHA!



UPOZORNENIE: RIZIKO POŽIARU!

BEZPEČNOSTNÉ POKYNY

TENTO SPOTREBIČ MÔŽU POUŽÍVAŤ DETI VO VEKU OD 8 ROKOV A OSOBY SO ZNÍŽENÝMI FYZICKÝMI, ZMYSLOVÝMI ALEBO MENTÁLNYMI SCHOPNOSŤAMI ALEBO S NEDOSTATKOM SKÚSENOSTÍ A ZNALOSTÍ, AK SÚ POD DOZOROM ALEBO BOLI POUČENÉ O POUŽÍVANÍ SPOTREBIČA BEZPEČNÝM SPÔSOBOM A POROZUMELI PRÍPADNÝM RIZIKÁM.

DETI SA SO SPOTREBIČOM NESMÚ HRAŤ.

DEŤOM MLADŠÍM AKO 3 ROKY BY MALO BYŤ ZABRÁNENÉ V PRÍSTUPE, AK NIE SÚ TRVALE POD DOZOROM.

ČISTENIE A ÚDRŽBU VYKONÁVANÚ POUŽÍVATEĽOM NESMÚ VYKONÁVAŤ DETI BEZ DOZORU.

AK JE PRÍVODNÝ KÁBEL POŠKODENÝ, JEHO VÝMENU ZVERTE ODBORNÉMU SERVISNÉMU STREDISKU, ABY SA ZABRÁNILO VZNIKU NEBEZPEČNEJ SITUÁCIE. SPOTREBIČ S POŠKODENÝM PRÍVODNÝM KÁBLOM JE ZAKÁZANÉ POUŽÍVAŤ.

INFORMÁCIE O MAXIMÁLNEJ HMOTNOSTI SUCHEJ BIELIZNE, PRE KTORÚ SA MÔŽE SPOTREBIČ POUŽIŤ, NÁJDETE NA STRANE 26 V SEKЦИИ TECHNICKÉ ÚDAJE.

VETRACIE OTVORY V SPODNEJ ČASTI NESMÚ BYŤ ZAKRYTÉ KOBERCOM.

TENTO SPOTREBIČ JE URČENÝ NA POUŽÍVANIE V DOMÁCNOSTI A V PODOBNÝCH PRIESTOROCH, NAPR.:

- KUCHYNSKÉ KÚTIKY V OBCHODOCH, KANCELÁRIÁCH A OSTATNÝCH PRACOVNÝCH PROSTREDIACH;
- V POĽNOHOSPODÁRSTVE;
- HOSŤAMI V HOTELOCH, MOTELOCH A V INÝCH PODOBNÝCH PROSTREDIACH;
- V PODNIKOKH ZAIŠŤUJÚCICH NOČĽAH S RAŇAJKAMI;
- V PRIESTOROCH NA KOMUNÁLNE POUŽÍVANIE V OBYTNÝCH DOMOCH.

DOPLŇUJÚCE INFORMÁCIE

TENTO SPOTREBIČ JE URČENÝ NA PRANIE TEXTÍLIÍ, KTORÝCH VÝROBCA TO ODPORÚČA.

POUŽÍVAJTE VŽDY PROGRAMY PODĽA TYPU TEXTÍLIE.

PRI PRANÍ OBUVI MÔŽE DÔJSŤ K POŠKODENIU PRÁČKY.

NEPERTE KOBERCE.

POUŽÍVAJTE LEN TAKÉ PRACIE PROSTRIEDKY, KTORÉ SÚ URČENÉ NA PRANIE ODEVOV V BUBNOVEJ AUTOMATICKEJ PRÁČKE.

AVIVÁŽE A PODOBNÉ VÝROBKY POUŽÍVAJTE VŽDY PODĽA NÁVODU NA ICH POUŽITIE.

- AK JE NAPÁJACÍ KÁBEL POŠKODENÝ, MUSÍ HO VYMENIŤ VÝROBCA, JEHO SERVISNÝ ZÁSTUPCA, ALEBO INÉ KVALIFIKOVANÉ OSOBY.
- SPOTREBIČ PRIPOJTE K PRÍVODU A ODPADU VODY POMOCOU NOVÝCH HADÍC A NIE POMOCOU UŽ POUŽÍVANÝCH HADÍC.
- PRED AKOUKOL'VEK ÚDRŽBOU SPOTREBIČ ODPOJTE OD ELEKTRICKEJ SIETE.
- ZÁSTRČKA NAPÁJACIEHO KÁBLA MUSÍ BYŤ ZASTRČENÁ DO UZEMNENEJ TROJPÓLOVEJ ZÁSUVKY.
- NEPOUŽÍVAJTE ZÁSUVKU S INÝM MENOVIŤM NAPÄTÍM, AKO JE NAPÄTIE SPOTREBIČA.
- NA PRIPOJENIE SPOTREBIČA K ELEKTRICKEJ SIETI NEPOUŽÍVAJTE ELEKTRICKÝ PREDLŽOVACÍ KÁBEL.
- SPOTREBIČ, PRÍVODNÝ KÁBEL ALEBO ZÁSTRČKA NESMÚ LEŽAŤ, DOTÝKAŤ SA ALEBO BYŤ PONORENÉ DO VODY ALEBO INEJ KVAPALINY, ABY NEDOŠLO K ÚRAZU ELEKTRICKÝM PRÚDOM.
- SPOTREBIČ NESMIE STÁŤ NA PRÍVODNOM KÁBLI.
- POČAS INŠTALÁCIE A PREVÁDZKY SPOTREBIČ NESMIE BYŤ NAPÁJACÍ KÁBEL NADMERNE ALEBO NEBEZPEČNE OHÝBANÝ ALEBO STLÁČANÝ.
- OVLÁDACIE PRVKY A DVIERKA SPOTREBIČA NIE SÚ NA HRANIE.
- SKLENENÉ DVIERKA MÔŽU BYŤ POČAS PREVÁDZKY SPOTREBIČA HORÚCE.

INŠTALÁCIA SPOTREBIČA

- TENTO SPOTREBIČ JE URČENÝ LEN NA POUŽÍVANIE V INTERIÉRI.
- TENTO SPOTREBIČ NIE JE URČENÝ NA ZABUDOVANIE.
- PO INŠTALÁCII SPOTREBIČA MUSÍ BYŤ ĽAHKO DOSTUPNÁ ZÁSTRČKA NAPÁJACIEHO KÁBLA.
- PRED POUŽÍVANÍM SPOTREBIČA ODSTRÁŇTE VŠETKY OBALY A BEZPEČNOSTNÉ PREPRAVNÉ SKRUTKY. V OPAČNOM PRÍPADE MÔŽE DÔJSŤ K VÁŽNEMU POŠKODENIU SPOTREBIČA A JEHO OKOLIA.
- SPOTREBIČ, PRÍVODNÝ KÁBEL ALEBO ZÁSTRČKA NESMÚ LEŽAŤ, DOTÝKAŤ SA ALEBO BYŤ PONORENÉ DO VODY ALEBO INEJ KVAPALINY, ABY NEDOŠLO K ÚRAZU ELEKTRICKÝM PRÚDOM.
- OBALOVÉ MATERIÁLY ZLIKVIDUJTE SPRÁVNYM SPÔSOBOM.
- NEDVÍHAJTE A NEMANIPULUJTE SO SPOTREBIČOM JEHO DRŽANÍM ZA DVIERKA, OVLÁDACIE PRVKY, HORNÚ DOSKU, HADICE ALEBO NAPÁJACÍ KÁBEL.
- SPOTREBIČ JE NUTNÉ UMIESTNIŤ NA PEVNÚ, ROVNÚ PLOCHU.
- PO USADENÍ SPOTREBIČA NA JEHO MIESTO HO VYROVNAJTE DO ROVINY VŠETKÝMI SMERMI POMOCO U VODOVÁHY.

**POZORNE SI PREČÍTAJTE A DODRŽIAVAJTE TIETO
BEZPEČNOSTNÉ POKYNY, A USCHOVAJTE SI ICH PRE
POUŽITIE V BUDÚCNOSTI.**

■ Bezpečnostné pokyny

Na zaistenie vlastnej bezpečnosti musia byť dodržiavané informácie uvedené v tomto návode, aby sa minimalizovalo riziko požiaru alebo výbuchu, úrazu elektrickým prúdom či škodám na majetku, poraneniu osôb alebo stratám na životoch.

Vysvetlenie symbolov:

Varovanie!

Táto kombinácia symbolov a signálnych slov označuje prípadne nebezpečnú situáciu, ktorej ak sa nevyhnete, môže mať za následok smrť alebo vážne poranenia.

Upozornenie!

Táto kombinácia symbolov a signálnych slov označuje prípadne nebezpečnú situáciu, ktorá môže viesť k ľahkým alebo miernym poraneniam, alebo škodám na majetku a životnom prostredí.

Poznámka!

Táto kombinácia symbolov a signálnych slov označuje prípadne nebezpečnú situáciu, ktorá môže viesť k ľahkým alebo miernym poraneniam.

Obaly/Starý spotrebič



Toto označenie znamená, že tento spotrebič nesmie byť likvidovaný spolu s ostatným komunálnym odpadom v celej EÚ. Aby ste predišli možným škodám na životnom prostredí alebo ľudskom zdraví v dôsledku nekontrolovanej likvidácie odpadu, zodpovedne ho recyklujte, aby ste podporili trvalo udržateľné opätovné využitie materiálových zdrojov. Na vrátenie použitého zariadenia použite systémy zberu, alebo sa obráťte na predajcu, od ktorého ste si spotrebič zakúpili. Výrobca môže odovzdať tento výrobok na ekologickú recykláciu.

INŠTALÁCIA

Popis spotrebiča

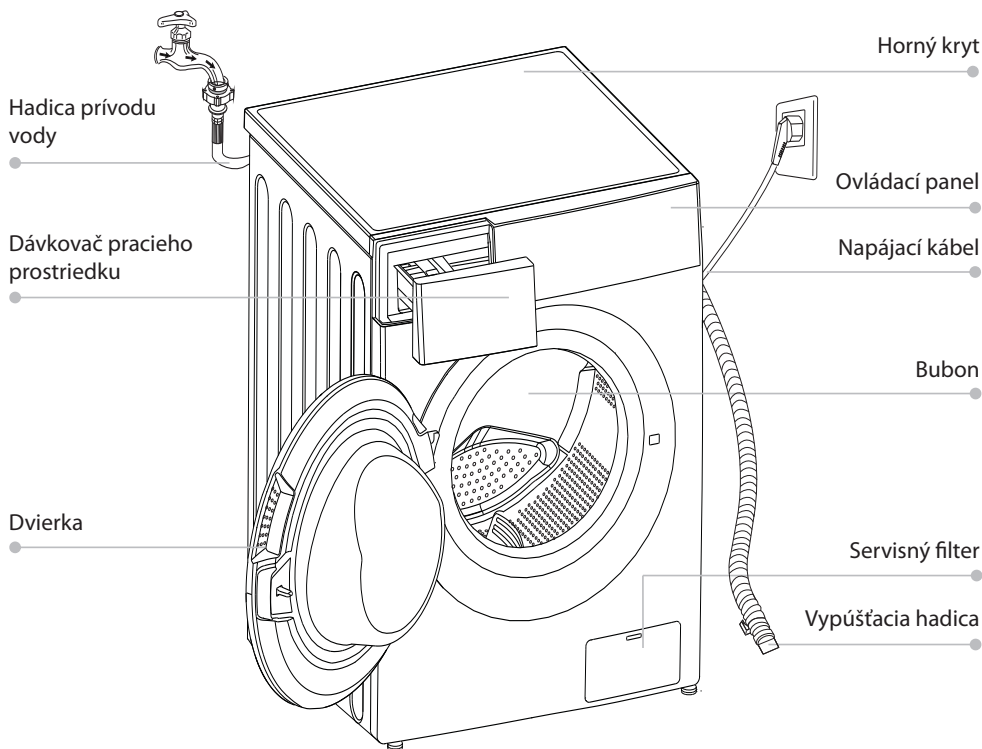

Poznámka!

- Produktová tabuľka je len informatívneho charakteru, pozrite si skutočný spotrebič.

Príslušenstvo



Zátky prepravných otvorov



Prívodná hadica na studenú vodu

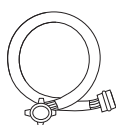

Prívodná hadica na teplú vodu (voliteľné príslušenstvo)

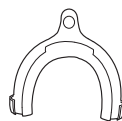

Odtoková hadica (voliteľný držiak)



Návod na obsluhu

■ Inštalácia

Miesto inštalácie

⚠ Varovanie!

- Dôležité je zaistenie stability, aby nedošlo k pohybovaniu spotrebiča!
- Uistite sa, či nie je spotrebič postavený na napájacom kábli.

Pred inštaláciou spotrebiča je potrebné zvoliť nasledujúce miesto:

1. Pevný, suchý a rovný povrch
2. Vyhnite sa miestam s priamym slnečným žiarením
3. Miesto s dostatočným vetraním
4. Miesto s teplotou nad 0 °C
5. Uchovávajte spotrebič čo najďalej od zdrojov tepla, ako je pec na uhlie alebo plyn.

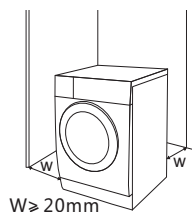

Vybalenie spotrebiča

⚠ Varovanie!

- Obalové materiály (napr. fólie, polystyrén) môžu byť nebezpečné pre deti.
- Hrozí riziko udusenía! Uchovávajte všetky obaly čo najďalej od detí.

1. Vyberte kartónovú škatuľu a polystyrénový obal.
2. Nadvihnite spotrebič a odstráňte spodný obal. Uistite sa, či je malá trojuholníková pena odstránená spolu so spodným obalom. Ak tomu tak nie je, položte spotrebič na jeho bok, potom odstráňte malú penu zo spodnej časti spotrebiča manuálne.
3. Odstráňte pásku, ktorá zaisťuje napájací kábel a odtokovú hadicu.
4. Vyberte z bubna privodnú hadicu.

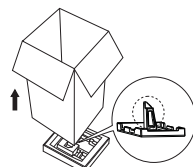

Odstránenie prepravných skrutiek

⚠ Varovanie!

- Pred používaním spotrebiča, je potrebné odstrániť prepravné skrutky zo zadnej strany spotrebiča.
- Prepravné skrutky budete znovu potrebovať v prípade prepravy spotrebiča, takže ich odložte na bezpečné miesto.

Pri odstraňovaní prepravných skrutiek vykonajte nasledujúce kroky:

1. Pomocou kľúča uvoľnite 4 skrutky a vyberte ich.
2. Uzatvorte otvory pomocou zátk prepravných otvorov.
3. Odložte prepravné skrutky pre ich použitie v budúcnosti.

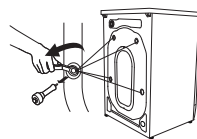

Vyrovnanie spotrebiča

Varovanie!

- Poistné matice na všetkých štyroch nožičkách musia byť pevne priskrutkované k puzdru spotrebiča.

1. Skontrolujte, či sú nožičky pevne pripojené k spotrebiču. Ak nie sú, otočte ich do ich pôvodnej polohy dotiahnutím matíc.
2. Uvoľnite poistnú maticu a otáčajte nožičkami dovtedy, pokiaľ sa nebudú pevne dotýkať podlahy.
3. Nastavte nožičky a zaistite ich pomocou kľúča, pričom sa uistite, či je spotrebič stabilný.

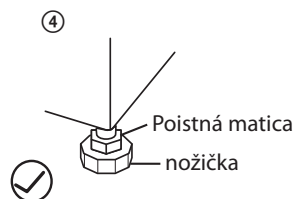
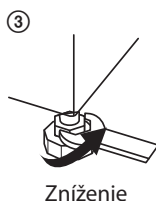
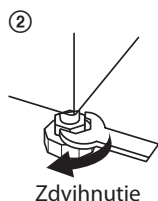
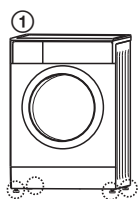

Pripojenie hadice na prívod vody

Varovanie!

- Aby ste zabránili úniku alebo poškodeniu vodou, postupujte podľa pokynov v tejto kapitole!
- Prívodnú hadicu neskrúčajte, nedrvtvte, neupravujte ani nevytrhávajte.
- V prípade modelu vybaveného ventilom na teplú vodu, ho pripojte k prípojke teplej vody. Spotreba energie sa pri niektorých programoch automaticky zníži.

Prívodnú hadicu pripojte tak, ako je znázornené, pričom existujú dva spôsoby pripojenia prívodnej hadice.

1. Pripojenie medzi bežnou vodovodnou prípojkou a prívodnou hadicou.

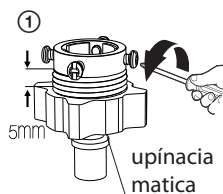

Uvoľnite upínaciu maticu a štyri skrutky

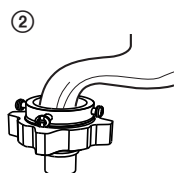

Dotiahnite upínaciu maticu



Stlačte posuvné puzdro, zasuňte prívodnú hadicu do spojovacej základne

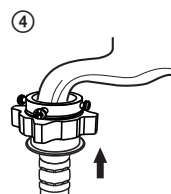

Pripojenie je dokončené

2. Spojenie medzi skrutkovacou prípojkou a prívodnou hadicou.

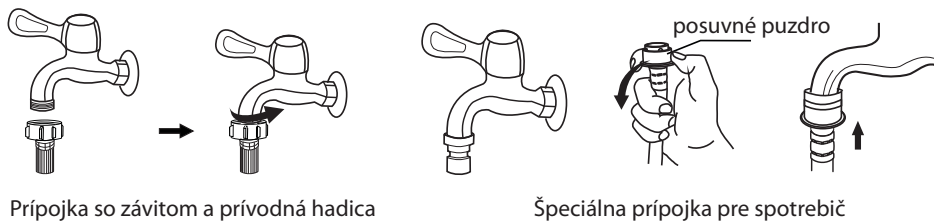

Druhý koniec prívodného potrubia pripojte k prívodnému ventilu na zadnej strane spotrebiča a dotiahnite potrubie pevne v smere hodinových ručičiek.

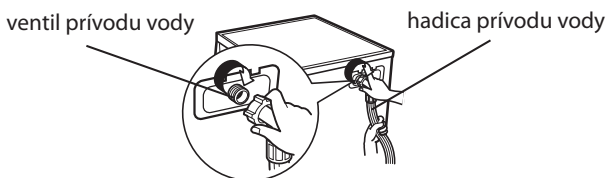

Vypúšťacia hadica

⚠ Varovanie!

- Vypúšťaciu hadicu neskrúcajte ani nenaťahujte.
- Umiestnite vypúšťaciu hadicu správne, v opačnom prípade by mohlo dôjsť k úniku vody.

Existujú dva spôsoby umiestnenia konca vypúšťacej hadice:

1. Vložte ju do vypúšťacieho otvoru.

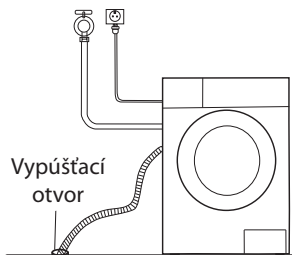

2. Pripojte ju k odtokovému potrubiu vypúšťacieho otvoru.

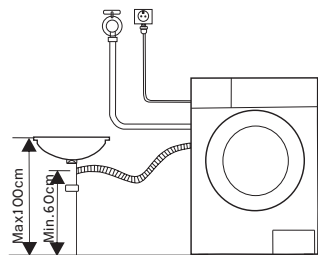

📌 Poznámka!

- Ak je spotrebič vybavený držiakom vypúšťacej hadice, nainštalujte ho tak, ako je uvedené ďalej.

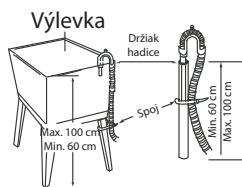
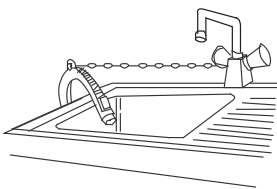

⚠ Varovanie!

- Pri inštalácii vypúšťacej hadice, ju riadne upevnite pomocou povrazu.
- Ak je vypúšťacia hadica veľmi dlhá, nevtlačajte ju do spotrebiča, pretože to by mohlo spôsobiť abnormálne zvuky.

PREVÁDZKA

■ Rýchly štart

⚠ Upozornenie!

- Pred začatím prania sa uistite, či je spotrebič správne nainštalovaný.
- Pred prvým práním musí byť spotrebič použitý s celým postupom programu bez vlozenej bielizne nasledujúcim spôsobom.

📌 Kalibrácia

Aby spotrebič lepšie fungoval, odporúčame Vám ho kalibrovať.

- 1 Spotrebič vyprázdnite.
- 2 Pripojte ho k napájaniu.
- 3 Spotrebič zapnite a podržte súčasne tlačidlá „Teplota“ a „Špinavé“ na 10 sekúnd, zobrazí sa „t19“ (len pranie)
- 4 Spotrebič zapnite a podržte súčasne tlačidlá „Teplota“ a „Sušenie“ na 10 sekúnd, zobrazí sa „t19“ (pranie a sušenie)
- 4 Stlačením ▷|| spustíte spotrebič a počkajte, pokým sa na displeji nezobrazí „****“.

1. Pred práním

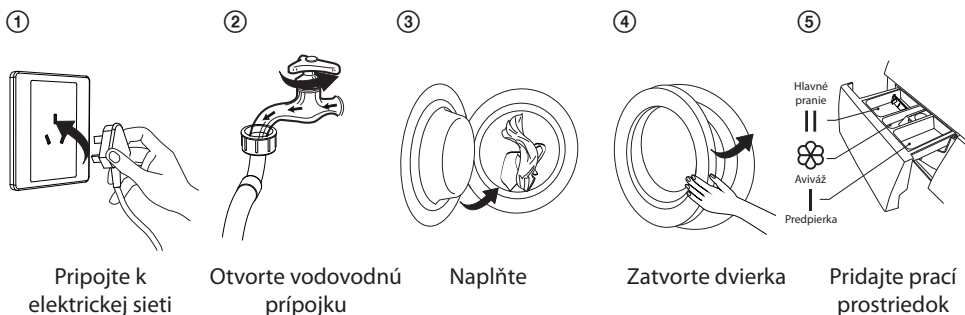

📌 Poznámka!

- Prací prostriedok je potrebné pridať do priehradky „I“ po výbere predpierky pre spotrebiče s touto funkciou.

2. Pranie

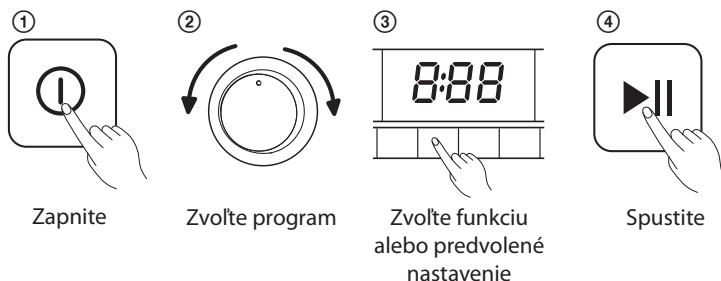

Poznámka!

- Ak je zvolené predvolené nastavenie, krok 3 je možné preskočiť.
- Zobrazenie funkčných tlačidiel len len ilustračné a môže sa líšiť od konkrétneho spotrebiča.

3. Po praní

Zaznie zvukový signál alebo sa na displeji zobrazí „End (Koniec)“.

■ Pred každým práním

- Prevádzkové podmienky pre spotrebič by mali byť (0 - 40) °C. V prípade používania pod 0 °C, môže dôjsť k poškodeniu prírodného ventilu a vypúšťacieho systému. Ak je spotrebič umiestnený v prostredí s teplotou 0 °C alebo menej, mal by byť pred používaním premiestnený do prostredia s bežnou teplotou, na zaistenie toho, že nebude zamrznutá hadica prívodu vody a vypúšťacia hadica.
- Pred práním prosím skontrolujte štítky a vysvetlenie použitia pracieho prostriedku. Používajte nepenivý alebo menej penivý prací prostriedok vhodný na pranie v spotrebiči.



Skontrolujte štítky



Povyberajte z vreciek všetky predmety



Zaviažte dlhé šnúrky, zapnite zipsy alebo gombíky



Malé kúsky vložte do vrecka na pranie

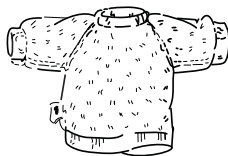

Otočte tkaninu, na ktorej sa ľahko tvoria žmolky a tkaninu s dlhým vláknom naruby

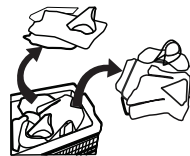

Roztriedte oblečenie s rôznymi textúrami

Varovanie!

- Pri praní jedného kusu odevu môže dôjsť k nedostatočnému vyváženiu bubna, čo môže spustiť varovný signál a práčka prestane fungovať. V takom prípade pridajte ďalšie odevy, ktoré je možné prať spolu, aby bolo dostatočne zaťaženie bubna a došlo k jeho správne vyváženiu.

■ Dávkovač pracieho prostriedku

- I Prostriedok na predpierku
- II Prostriedok na hlavné pranie
-  Aviváž

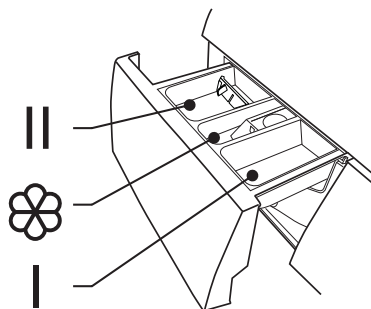

Vytiahnite dávkovač

Upozornenie!

- Prací prostriedok je potrebné pridať len do „priehradky I“ po voľbe predpierky pre spotrebiče s touto funkciou.

Program	I	II / △	
Bavlna	○	●	○
Syntetika	○	●	○
Mix	○	●	○
Posteľná bielizeň	○	●	○
Detské	○	●	○
20 °C		●	○
Čistenie bubna			
Odstredenie			

Program	I	II / △	
Plákanie a odstredenie			○
Vlna		●	○
ECO 40-60		●	○
Intenzívny		●	○
Rýchle pranie 15'		●	○

● Prostriedok potrebný ○ Prostriedok voliteľný

Poznámka!

- V prípade použitia hustého pracieho prostriedku, aditíva alebo aviváže, skôr ako ho nalejete do priehradky pre prací prostriedok alebo aviváž, odporúčame použiť trochu vody na jeho zriedenie. Aby sa zabránilo pretekaniu priehradky počas plnenia vodou.
- Zvoľte vhodný typ pracieho prostriedku pre rôzne teploty prania, aby ste dosiahli najlepší výkon prania pri nižšej spotrebe vody a energie.

Ovládací panel

PLDI 147 A King

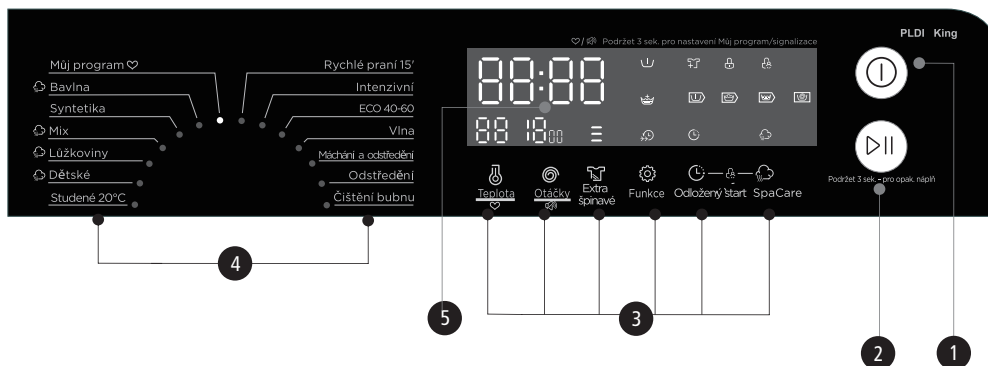

Poznámka!

- Tabuľka je len informatívneho charakteru, pozrite si skutočný spotrebič.

1 Vypínač Zap./Vyp.

Služí na zapnutie alebo vypnutie spotrebiča.

3 Možnosti

Umožňujú vám zvoliť dodatočnú funkciu a v prípade voľby sa rozsvieti indikátor.

5 Displej

Na displeji sa zobrazia nastavenia, odhadovaný zostávajúci čas, možnosti a stavové hlásenia vášho spotrebiča. V priebehu cyklu prania zostáva displej zapnutý.

2 Štart/Pauza

Stlačením tlačidla spustíte alebo pozastavíte cyklus prania.

4 Programy

K dispozícii sú podľa typu bielizne.

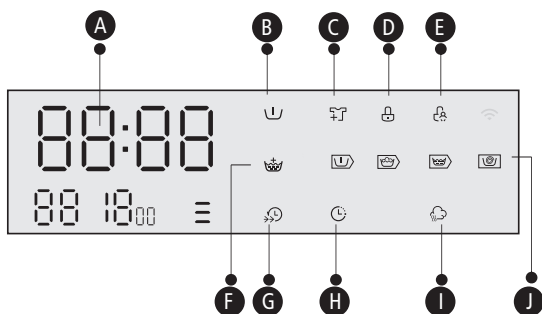

A Čas prania

1:25

Rýchlosť

400

Koniec

End

B Predierka

C Pridanie bielizne

D Zámka dvierok

E Detská zámka

F Extra plákanie

G Rýchle pranie

H Odložený štart

I SpaCare

J Predpieranie - Pranie - Plákanie - Odstredovanie

Čas odloženého štartu

2h

Chyba

E30

Teplota

30

Možnosti

Odložený
start

Odložený štart

Nastavenie funkcie odloženého štartu:

1. Zvoľte program
2. Stlačením tlačidla odloženého štartu zvoľte čas (čas odloženého štartu je 0 - 24 hod.)
3. Stlačením tlačidla [Štart/Pauza] spustíte prevádzku odloženého štartu



Zvoľte program



Nastavte čas



Spustite

Zrušenie funkcie odloženého štartu:

Stláčajte tlačidlo [Odložený štart] dovtedy, pokiaľ sa na displeji nezobrazí 0H. Stlačiť ho je potrebné pred spustením programu. Ak je program už spustený, vypnete ho vynulovaním nového.

Úroveň
zašpinenia

Zašpinenie

Po zvolení tejto funkcie sa čas prania zvýši alebo zníži.

! Upozornenie!

- Ak dôjde k prerušeniu dodávky elektrickej energie v priebehu prevádzky spotrebiča, špeciálna pamäť uloží zvolený program a keď dôjde k obnove dodávky elektrickej energie, opätovne ho spustí.

Predpieranie

Predpieranie

Funkcia predpierania môže pridať pred hlavným práním ďalšie pranie, je vhodná na pranie prachu zachyteného na povrchu odevov; V prípade voľby tejto funkcie, bude potrebné pridať prací prostriedok do priehradky (I).

Extra plákanie

Extra plákanie

V prípade voľby tejto funkcie, bude bielizeň ešte raz vyplákaná.

Rýchle pranie

Rýchle pranie

Táto funkcia dokáže znížiť čas prania.



Môj program

Uloženie často používaného programu do pamäti.

Po voľbe programu a nastavení možností stlačte tlačidlo [Teplota] 3 sekundy pred spustením prania. Počiatočné nastavenie je program bavlna.



Pridanie bielizne

Túto operáciu je možné uskutočniť v priebehu prania.

Otvoriť dverka násilím nie je možné, je to nebezpečné.

Pre pridanie bielizne v priebehu programu postupujte nasledovne:

1. Stlačte tlačidlo [Štart/Pauza] na 3 sekundy.
2. Počkajte, pokým sa neprestane bubon otáčať.
2. Zámok dverok sa odomkne.
3. Po pridaní bielizne zatvorte dverka a stlačte tlačidlo [Štart/Pauza].



Stlačte tlačidlo Štart/Pauza
na 3 sekundy.



Pridajte bielizeň



Spustite

SpaCare

SpaCare

Funkciu SpaCare je možné použiť s programom „Bavlna“, „Mix“, „Posteľná bielizeň“ a „Detské“. Počas použitia funkcie SpaCare môžete vidieť v bubne paru. SpaCare nie je možné používať s programom „Pranie“ a „Rýchle pranie“.



Upozornenie!

- Nepoužívajte funkciu pridania bielizne vtedy, ak je hladina vody nad okrajom vnútornej vaničky, alebo ak je teplota veľmi vysoká.

■ Ostatné funkcie

Teplota

Teplota

Stláčaním tlačidla upravíte teplotu (Studená, 20 °C, 30 °C, 40 °C, 60 °C, 90 °C).

Rýchlosť

Rýchlosť odstreďovania

Stláčaním tlačidla zmeníte rýchlosť odstreďovania.

1400: 0-400-600-800-1000-1200-1400

PLDI 147 A King

Program	Počiatková teplota (ot./min.) (°C)	Počiatková rýchlosť (ot./min.)
		1400
Bavlna	40	1400
Syntetika	40	1200
Mix	40	800
Posteľná bielizeň	40	1000
Detské	60	800
Studené 20 °C	20	1000
Čistenie bubna	90	-
Odstreďovanie	-	1000
Plákanie a odstreďovanie	-	1000
Vlna	40	600
ECO 40-60	-	1400
Intenzívny	40	800
Rýchle pranie 15'	Cold	800



Detská zámka

Aby ste predišli nechcenej obsluhu spotrebiča deťmi.

Odložený
start

SpaCare



Stlačte tlačidlo „Odložený štart“ a „SpaCare“
na 3 sekundy, pokiaľ nezaznie zvukový signál.



Upozornenie!

Pri aktivovaní detskej zámky a spustení programu sa rozsvieti indikátor detskej zámky a na displeji sa bude striedavo zobrazovať CL a zostávajúci čas. Po stlačení iných tlačidiel začne indikátor detskej zámky blikať 3 sekundy. Keď program skončí, 10 sekúnd sa bude striedavo zobrazovať CL a END s 0,5 sekundovým intervalom a následne začne v 3 sekundovom intervale blikať indikátor detskej zámky.

- Len stlačením a podržaním týchto dvoch tlačidiel môžete deaktivovať detskú zámku, dokonca aj pri vypnutí napájania, vypnutí a ukončení programu
- Funkcia „Detská zámka“ zablokuje všetky tlačidlá s výnimkou tlačidla [Zap./Vyp.].
- Pred voľbou programu a spustením prania detskú zámku deaktivujte.



Stlmenie zvukového signálu



Zvoľte program



Stlačte tlačidlo [Otáčky] na 3 sekundy,
čím stlmíte zvukový signál.

Ak chcete aktivovať funkciu zvukového signálu, stlačte opäť toto tlačidlo na 3 sekundy.
Nastavenie zostane zachované až do nasledujúceho vynulovania.



Upozornenie!

- Po aktivovaní funkcie stlmenia zvukového signálu, nebudú zvuky aktivované.

■ Programy

Programy používajte podľa typu bielizne. Podrobné informácie o programoch závisia od ovládacieho panela. Skontrolujte si svoj model podľa označenia a ovládacieho panela.

Programy	
Bavlna	Tkaniny odolné voči opotrebovaniu, tepelne odolné tkaniny vyrobené z bavlny alebo ľanu.
Syntetika	Pranie odevov zo syntetického vlákna, ako sú napríklad: košele, kabáty, zmiešaných tkanín. V priebehu prania úpletových tkanín, by malo byť znížené množstvo pracieho prostriedku v dôsledku ich uvoľnenej konštrukcie a ľahkej tvorby bublín.
Detská bielizeň	Pranie detského oblečenia, vďaka čomu bude detské oblečenie čistejšie a lepšie vypláchnuté, na ochranu detskej pokožky.
Mix	Zmiešaná náplň pozostávajúca z tkanín vyrobených z bavlny a syntetiky.
Posteľná bielizeň	Tento program je špeciálne navrhnutý na pranie paplónov.
Studené 20 °C	Teplota pre tento program je 20 °C, môže však zvoliť aj studenú vodu.
ECO 40-60	Teplota pre tento program je 40 °C, teplotu nie je možné zmeniť. Program je vhodný na pranie bielizne pri teplote asi 40 °C - 60 °C.
Rýchle pranie 15'	Extra krátky program, vhodný na pranie mierne znečisteného a malého množstva bielizne. Pre malé syntetické odevy alebo košele je naplnenie obmedzené na 1 kg (asi 4 košele).
Rýchle 15'	
1h P/S	
Vlna	Tkaniny vyrobené z vlny určené pre ručné pranie alebo pranie v spotrebiči, alebo tkaniny z bohatej vlny. Mimoriadne jemný program prania na zabránenie zmršťovaniu, ktorý využíva dlhšie prestávky v programe (tkaniny zostávajú v pracom roztoku).
Odstredovanie	Extra odstredovanie s voliteľnou rýchlosťou otáčok odstredovania.
Plákanie a odstredovanie	Extra plákanie s odstredovaním.
Intenzívny	Tento program zvyšuje účinky prania ale zvyšuje sa aj čas prania.
Čistenie bubna	Program špeciálne navrhnutý na čistenie bubna a potrebia v tomto spotrebiči. Používa sterilizáciu pri vysokej teplote 90 °C, aby bola bielizeň praná ešte čistejšie. Po vykonaní tohto programu nie je možné pridať bielizeň alebo iné pranie. Keď je vložené správne množstvo chlórového bieliaceho prostriedku, efekt čistenia bubna bude ešte lepší. Zákazník môže používať tento program pravidelne podľa potreby.

■ Tabuľka programov prania

PLDI 147 A King

Program	Náplň suchej bielizne (kg)	Teplota (°C)	Prednastavený čas
	7,0	Default	7,0
Bavlna	7,0	40	3:39
Syntetika	3,5	40	3:18
Mix	7,0	40	1:20
Postelná bielizeň	7,0	40	1:48
Detské	7,0	60	1:42
Studené 20 °C	7,0	20	1:01
Čistenie bubna	-	90	1:18
Odstredovanie	7,0	-	0:12
Plákanie a odstredovanie	7,0	-	0:20
Vlna	2,0	40	1:07
ECO 40-60	7,0	-	3:13
Intenzívny	7,0	40	3:48
Rýchle pranie 15'	2,0	Studená	0:15

- Program energetických testov: Intenzívny 60/40 ° C; Rýchlosť: najvyššia rýchlosť; Ostatné ako predvolené.
Polovičná náplň pre spotrebič 7,0 kg: 3,5 kg.
- Zodpovedá (EÚ) 2019/2014
Trieda energetickej účinnosti EÚ je: B
Program energetických testov: ECO 40-60.
Iné ako predvolené.
Polovičná náplň pre spotrebič 7,0 kg: 3,5 kg.
Štvrtinová náplň pre spotrebič 7,0 kg: 2,0 kg.



Poznámka!

- Údaje v tejto tabuľke sú len informačné. Skutočné parametre sa môžu od parametrov vo vyššie uvedenej tabuľke líšiť.

■ Čistenie a starostlivosť

Varovanie!

- Ešte pred začatím údržby odpojte spotrebič od elektrickej siete a zatvorte prívod vody.

Čistenie vonkajšieho povrchu spotrebiča

Správna údržba spotrebiča dokáže predĺžiť jeho životnosť. V prípade potreby je možné vyčistiť povrch zriedenými, jemnými, neutrálnymi čistiacimi prostriedkami. Ak dôjde k pretečeniu vody, ihneď ju utrite vlhkou tkaninou. Nie je dovolené použiť žiadne ostré predmety.



Poznámka!

- Je zakázané používať kyselinu mravčiu a jej zriedené rozpúšťadlá alebo ekvivalenty, ako je alkohol, rozpúšťadlá alebo chemické produkty, atď.

Čistenie bubna

Hrdzavé zvyšky vo vnútri bubna z kovových prvkov je potrebné okamžite odstrániť čistiacimi prostriedkami bez obsahu chlóru. Nikdy nepoužívajte drôtenú vlnu.

Poznámka!

- V priebehu čistenia bubna nekladajte bielizeň do spotrebiča.

Čistenie tesnenia dvierok a skla

Po každom praní utrite sklo a tesnenie dvierok, aby ste odstránili chuchvalce a škvryny. Ak sa nahromadia chuchvalce, mohli by spôsobiť úniky vody.

Po každom praní povyberajte z tesnenia akékoľvek mince, gombíky a iné predmety.

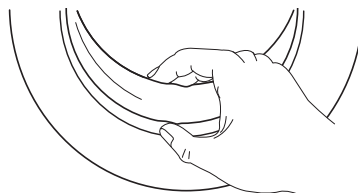

■ Čistenie prírodného filtra

Poznámka!

- Prívodný filter musí byť vyčistený vtedy, ak ním prechádza menej vody.

Umývanie filtra pod tečúcou vodou

1. Zatvorte vodovodný prívod.
2. Odpojte hadicu prívodu vody z uzáveru.
3. Vyčistite filter.
4. Opätovne pripojte hadicu prívodu vody.

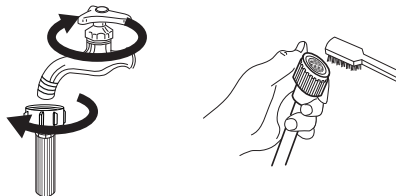

Umývanie filtra v spotrebiči:

1. Odskrutkujte prírodné potrubie zo zadnej strany spotrebiča.
2. Vytiahnite filter pomocou dlhých klieští a po umytí ho nainštalujte späť.
3. Pomocou kefkы vyčistite filter.
4. Opätovne pripojte prírodnú hadicu.

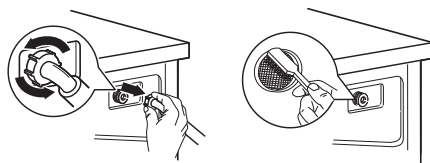

Poznámka!

- Ak nie je kefka čistá, môžete filter vytiahnuť a umyť samostatne;
- Opätovne pripojte a otvorte prívod vody.

Čistenie dávkovača pracieho prostriedku

1. Zatláčajte šípku, ktorá sa nachádza na kryte priehradky pre aviváž vo vnútri dávkovača.
2. Zdvihnute západku smerom hore a vyberte kryt priehradky pre aviváž a umyte všetky drážky vodou.
3. Vráťte kryt priehradky pre aviváž na svoje miesto a zatlačte dávkovač do pôvodnej polohy.

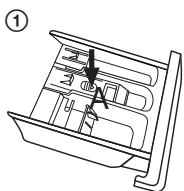

Stlačení poistky
vytiahnite dávkovač
pracieho prostriedku

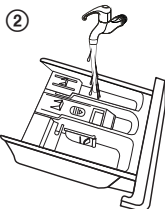

Vyčistite dávkovač
pracieho prostriedku
pod vodou

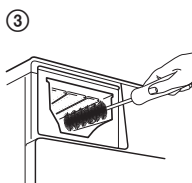

Vyčistite vnútorné časti
starou zubnou kefkou

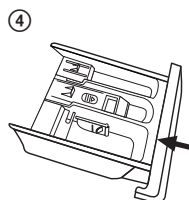

Zasuňte dávkovač
pracieho prostriedku
na svoje miesto

Poznámka!

- Na čistenie spotrebiča nepoužívajte alkohol, rozpúšťadlá ani chemické produkty.

■ Čistenie filtra vypúšťacieho čerpadla

⚠ Varovanie!

- Dávajte pozor na horúcu vodu!
- Nechajte vychladnúť roztok pracieho prostriedku.
- Pred čistením odpojte spotrebič od elektrickej siete, aby ste predišli úrazu elektrickým prúdom.
- Filter vypúšťacieho čerpadla dokáže prefiltrovať priadze a malé cudzie prvky z prania.
- Filter čistite pravidelne, aby ste zaistili normálnu prevádzku spotrebiča.

①

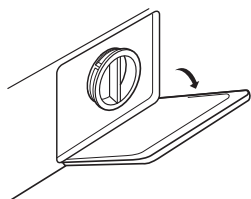

Otvorte spodný kryt

②



Filter vyberte jeho otáčaním proti smeru hodinových ručičiek

③

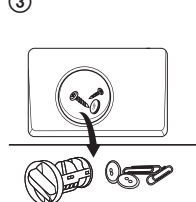

Odstráňte cudzie predmety

④

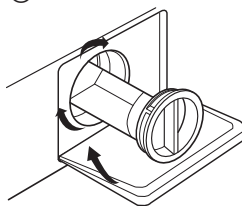

Zatvorte spodný kryt

⚠ Upozornenie!

- Otočte spodný kryt priamo tak, aby mohla voda vyteciť do nádoby.
- V priebehu používania spotrebiča a v závislosti od zvoleného programu, môže byť v čerpadle horúca voda. V priebehu cyklu prania nikdy nevyberajte kryt čerpadla, ale vždy počkajte dovtedy, pokiaľ spotrebič neskončí cyklus a nie je vyprázdnený. Pri vrátení krytu na jeho miesto sa uistite, či je dobre dotiahnutý.

■ Riešenie problémov

Ak nefunguje spustenie spotrebiča alebo ak sa zastaví v priebehu prevádzky, skúste si najskôr nájsť riešenie problému, v nižšie uvedenej tabuľke. Ak to riešenie nenájdete, kontaktujte servisné stredisko.

Problém	Príčina	Riešenie
Spotrebič nie je možné spustiť.	Dvierka nie sú zatvorené správne.	Opäť ju spustite po zatvorení dvierok. Skontrolujte, či nedošlo k zaseknutiu nejakého oblečenia.
Nie je možné otvoriť dvierka.	Funguje systém bezpečnostnej ochrany spotrebiča.	Odpojte napájací kábel a opätovne spustite spotrebič.
Došlo k úniku vody.	Pripojenie medzi prívodnou hadicou alebo vypúšťacou hadicou nie je tesné.	Skontrolujte a upevnite vodovodné hadice. Vyčistite vypúšťaciu hadicu.
V dávkovači sú zvyšky pracieho prostriedku.	Prací prostriedok je navlhčený alebo nahromadený.	Vyčistite a vyutierajte dávkovač pracieho prostriedku.
Nerozsvieti sa indikátor alebo displej.	Odpojte napájaciu PC dosku alebo je problém s pripojením káblového zväzku	Skontrolujte, či nedošlo k výpadku dodávky elektrickej energie a či je správne pripojená zástrčka napájacieho kábla.
Abnormálny hluk.		Skontrolujte, či bolo odmontované upevnenie (skrutky). Skontrolujte, či je spotrebič nainštalovaný na pevnej a rovnej podlahe.
E30	Dvierka nie sú zatvorené správne.	Opäť spustite spotrebič po zatvorení dvierok. Skontrolujte, či nedošlo k zaseknutiu nejakého oblečenia.
E10	Problém so vstrekaním vody v priebehu prania.	Skontrolujte, či nie je tlak vody veľmi nízky. Dotiahnite vodovodné potrubie. Skontrolujte, či nie je zablokovaný filter vstupného ventilu.
E21	Nadmerný čas vypúšťania vody.	Skontrolujte, či nie je zablokovaná vypúšťacia hadica.
E12	Voda preteká.	Reštartujte spotrebič.
EXX	Iné problémy.	Najskôr prosím vyskúšajte opäť spustiť prevádzku a ak problém stále pretrváva, kontaktujte servisné stredisko.



Poznámka!

- Po kontrole spustite spotrebič. Ak sa vyskytne problém alebo ak sa na displeji opäť zobrazia chybové hlásenia, kontaktujte servisné stredisko.

■ Technické údaje

Napájanie	220 - 240 V ~, 50 Hz
MAX. prúd	10 A
Štandardný tlak vody	0,05 MPa ~ 1 MPa

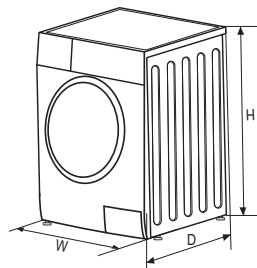

Model	Kapacita praní	Rozmery (š x h x v)	Hmotnosť	Menovitý výkon
PLDI 147 A King	7,0 kg	595 x 505 x 850	63 kg	1950W

INFORMAČNÝ LIST

Informačný list

PHILCO 

DELEGOVANÉ NARIADENIE KOMISIE (EÚ) 2019/2016

Názov alebo ochranná známka výrobcu: PHILCO

Adresa výrobcu: U Sanitasu 1621, 251 01 Říčany, CZ

Identifikačná značka modelu: PLDI 147 A King

Základné špecifikácie: Automatická práčka

Parameter	Hodnota		Parameter	Hodnota	
Kapacita (kg)	7,0		Rozmery v mm	Výška	850
				Šírka	600
				Hĺbka	500
Trieda účinnosti index EEL_w	51,5		Trieda energetickej účinnosti*	A	
Účinnosť prania index	1,042		Účinnosť plákania (g/kg)	4,2	
Spotreba energie v kWh za cyklus, na základe eco 40-60 programu. Aktuálna spotreba energie bude závisieť od toho, ako sa spotrebič používa.	0,444		Spotreba vody litrov na cyklus, vzťahuje sa na program ECO 40-60. Aktuálna spotreba vody závisí od toho, ako sa spotrebič používa a od tvrdosti vody.	45	
Maximálna teplota v používanej textílii (°C)	Plná náplň	37	Zostávajúca vlhkosť obsah (%)	Plná náplň	53,9
	1/2 náplň	29		1/2 náplň	53,9
	1/4 náplň	23		1/4 náplň	53,9
Rýchlosť odstredovania (ot / min)	Plná náplň	1350	Účinnosť sušenia pri odstredovaní	B	
	1/2 náplň	1350			
	1/4 náplň	1350			
Trvanie programu (h: min)	Plná náplň	3:28	Typ spotrebiča	Voľne stojaci	
	1/2 náplň	2:42			
	1/4 náplň	2:42			
Akustický zvuk emisie hluku (dB(A) re 1 pW) (režim odstredovania)	76		Trieda akustických emisií hluku	B	

Režim vypnuté (W)	0,5	Pohotovostný režim (W)	-
Režim vypnuté (W)	4	Sieťový pohotovostný režim (W) (ak je dostupný)	neuvedené
Minimálna doba trvania záruky ponúkanej dodávateľom: 24 mesiacov			
Tento produkt bol navrhnutý tak, aby počas pracovného cyklu uvoľňoval ióny striebra		Nie	
Dodatočné informácie:			
Webový odkaz na web výrobcu, kde sú informácie uvedené v bode 9 prílohy II podľa nariadenia Komisie (EÚ) 2019/2023 nájdete na: www.philco.cz			

* A (najvyššia účinnosť) až G (najnižšia účinnosť)

TECHNICKÉ INFORMÁCIE

Technické informácie sa nachádzajú na typovom štítku na vnútornej strane spotrebiča a na energetickom štítku. QR kód, na dodanom energetickom štítku, obsahuje odkaz na registráciu spotrebiča v databáze EÚ Eprel.

INFORMÁCIE O TESTOVANÍ

Dodané zariadenie je v súlade s EcoDesign a EN 60335-2-7:2010+A1:2013+A11:2013+A2:2019; EN 60335-1:2012+A11:2014+A13:2017+A1:2019+A2:2019+A14:2019; EN 62233:2008. Požiadavky na prístup vzduchu pre správnu prevádzku prístroja, minimálna vzdialenosť od steny a rozmery prístroja, sú súčasťou tohto návodu. V prípade ďalších otázok sa obráťte na výrobcu.

STAROSTLIVOSŤ O ZÁKAZNÍKA A SERVIS

Vždy používajte iba originálne náhradné diely.

Označenie modelu a sériové číslo nájdete na typovom štítku. Polohu typového štítku je možné zmeniť bez predchádzajúceho upozornenia.

Originálne náhradné diely pre niektoré konkrétne komponenty sú k dispozícii minimálne 7 alebo 10 rokov. Závisí to od typu komponentu a od uvedenia posledného spotrebiča daného modelu na trh.

Pri kontaktovaní nášho autorizovaného servisu majte k dispozícii modelové označenie, sériové číslo a popis chyby.

Pre stiahnutie dokumentov navštívte www.philco.sk.

Pre nahlásenie poruchy a získanie ďalších servisných informácií navštívte www.philco.sk/servisne-miesta.

Zmeny vyhradené bez predchádzajúceho upozornenia.

POKYNY A INFORMÁCIE TÝKAJÚCE SA LIKVIDÁCIE POUŽITÝCH OBALOVÝCH MATERIÁLOV

Obalové materiály zlikvidujte na verejnom mieste pre likvidáciu odpadu.

LIKVIDÁCIA POUŽITÝCH ELEKTRICKÝCH A ELEKTRONICKÝCH SPOTREBIČOV



Význam symbolu na výrobku, jeho príslušenstve alebo obale znamená, že s týmto výrobkom nesmie byť zaobchádzané ako s komunálnym odpadom. Tento výrobok zlikviduje na príslušnom zbernom mieste pre recykláciu odpadu z elektrických a elektronických zariadení. Popríklad je možné v niektorých štátoch Európskej únie alebo iných európskych štátoch vrátiť svoje výrobky miestnemu predajcovi, v prípade kúpy podobného nového výrobku. Správna likvidácia tohto výrobku pomôže ušetriť cenné prírodné zdroje a pomôcť pri prevencii prípadného negatívneho vplyvu na životné prostredie a ľudské zdravie, ku ktorému by mohlo dôjsť v dôsledku nesprávnej likvidácie odpadu. Podrobnejšie informácie získate od miestneho úradu alebo v najbližšom stredisku pre zber odpadu. Nesprávna likvidácia tohto typu odpadu môže podliehať vnútroštátnym predpisom o pokutách.

Pre podnikateľské subjekty v Európskej únii

Ak chcete zlikvidovať elektrické alebo elektronické zariadenie, vyžiadajte si potrebné informácie od svojho predajcu alebo dodávateľa.

Likvidácia v iných štátoch mimo Európskej únie

Ak chcete zlikvidovať tento výrobok, vyžiadajte si nevyhnutné informácie o správnom spôsobe likvidácie od miestnych úradov alebo svojho predajcu.



Tento výrobok spĺňa všetky základné požiadavky nariadenia EÚ, ktoré sa naň vzťahujú.

Zmeny v texte, dizajne a technických údajoch sa môžu vyskytnúť bez predchádzajúceho upozornenia a vyhradujeme si právo vykonať tieto zmeny.

Slovenská verzia návodu je prekladom z originálneho návodu na obsluhu, ktorý je v českom jazyku.

Výrobce/Manufacturer:
Fast ČR, a.s.
U Sanitasu 1621
Říčany 251 01, CZECH REPUBLIC

Distributor:
FAST PLUS, a.s.
Vlčie hrdlo 324/90
821 07 Bratislava, SLOVAKIA

Distributor:
FAST POLAND Sp. z o. o.
Kwiatniowa 36
05-090 Wypędy, POLAND

Distributor:
FAST HUNGARY Kft.
H-2310 Szigetszentmiklós
Kántor utca 10, HUNGARY

PHILCO[®] 

is a pending or registered trademark of Electrolux Home Products, Inc. and used under a license from Electrolux Home Products, Inc.