

# CHLADNIČKA - MRAZNIČKA

NÁVOD NA OBSLUHU

**PHILCO**



*Famous for Quality the World Over*

**PCDI 378 ASNX**

**PCDI 378 BNX**

**PCDI 378 ASNW**

**PCDI 378 CNX**

**PCDI 378 CNDX**

**Vážený zákazník,  
ďakujeme vám za kúpu produktu značky PHILCO. Aby vám váš spotrebič dobre slúžil, prečítajte si,  
prosím, pozorne všetky pokyny v tejto používateľskej príručke.**

# OBSAH

<b>ČASŤ 1: BEZPEČNOSTNÉ POKYNY .....</b>	<b>2</b>
1.1 Význam bezpečnostných varovných symbolov .....	12
1.2 Varovania súvisiace s elektrinou .....	12
1.3 Varovania týkajúce sa používania .....	13
1.4 Varovania týkajúce sa umiestnenia.....	14
1.5 Varovania týkajúce sa úspory energie .....	15
1.6 Varovania týkajúce sa likvidácie.....	15
<b>ČASŤ 2: SPRÁVNE POUŽÍVANIE SPOTREBIČA.....</b>	<b>16</b>
2.1 Umiestnenie.....	16
2.2 Vyrovnanie spotrebiča.....	17
2.3 Zmena smeru otvárania dvierok spotrebiča .....	17
2.4 Výmena žiarovky osvetlenia.....	22
2.5 Začatie prevádzky .....	22
2.6 Tipy na úsporu energie.....	22
<b>ČASŤ 3: ŠTRUKTÚRA A FUNKCIE SPOTREBIČA.....</b>	<b>23</b>
3.1 Hlavné diely spotrebiča .....	23
3.2 Funkcie.....	24
<b>ČASŤ 4: ÚDRŽBA A STAROSTLIVOSŤ O SPOTREBIČ .....</b>	<b>27</b>
4.1 Celkové čistenie .....	27
4.2 Čistenie sklenenej poličky.....	28
4.3 Odmrazovanie.....	28
4.4 Spotrebič mimo prevádzky .....	28
<b>ČASŤ 5: RIEŠENIE PROBLÉMOV .....</b>	<b>29</b>
<b>ČASŤ 6: INFORMAČNÝ LIST.....</b>	<b>31</b>

 Zariadenie bolo testované podľa platných smerníc Európskej únie. Zariadenie vyhovuje bezpečnostným ustanoveniam platným pre elektrické spotrebiče v Európskej únii.

## ČASŤ 1: BEZPEČNOSTNÉ POKYNY



Z DÔVODU VAŠEJ BEZPEČNOSTI A SPRÁVNEHO POUŽITIA, EŠTE PRED INŠTALÁCIOU A PRVÝM POUŽITÍM SPOTREBIČA, SI POZORNE PREČÍTAJTE TENTO NÁVOD NA OBSLUHU, VRÁTANE TÝCHTO TIPOV A VAROVANÍ. ABY STE ZABRÁNILI NEŽIADUCIM CHYBÁM A NEHODÁM, JE DÔLEŽITÉ ZAISTIŤ, ABY SA VŠETKY OSOBY POUŽÍVAJÚCE TENTO SPOTREBIČ DÔKLADNE ZOZNÁMILI S JEHO OBSLUHOU A BEZPEČNOSTNÝMI FUNKCIAMI. USCHOVAJTE SI TIETO POKYNY A V PRÍPADE PREDANIA SPOTREBIČA SA UISTITE, ČI ZOSTAL TENTO NÁVOD V SPOTREBIČI TAK, ABY BOL POUŽÍVANÝ V PRIEBEHU CELEJ ŽIVOTNOSTI A SPRÁVNE INFORMOVAL O SPRÁVНОM POUŽÍVANÍ SPOTREBIČA A BEZPEČNOSTI. Z BEZPEČNOSTNÝCH DÔVODOV A PRE OCHRANU MAJETKU DODRŽIAVAJTE POKYNY V TOMTO NÁVODE, PRETOŽE VÝROBCA NENESIE ŽIADNU ZODPOVEDNOSŤ ZA POŠKODENIA SPÔSOBENÉ NEDODRŽANÍM TÝCHTO POKYNOV.

- TENTO SPOTREBIČ MÔŽU POUŽÍVAŤ DETI OD 8 ROKOV A OSOBY S OBMEDZENÝMI FYZICKÝMI, SENZORICKÝMI ALEBO MENTÁLNYMI SCHOPNOSŤAMI, ALEBO BEZ DOSTATOČNÝCH SKÚSENOSTÍ A ZNALOSTÍ, AK SÚ POD DOHĽADOM ALEBO BOLI POUČENÉ O SPRÁVНОM A BEZPEČНОM POUŽITÍ SPOTREBIČA A POROZUMELI MOŽNÝM RIZIKÁM.
- DETI VO VEKU 3 AŽ 8 ROKOV MÔŽU VKLADAŤ A VYBERAŤ POTRAVINY Z CHLADIACICH SPOTREBIČOV.
- DETI SA SO SPOTREBIČOM NESMÚ HRAŤ.
- ČISTENIE A ÚDRŽBU NESMÚ VYKONÁVAŤ DETI BEZ DOZORU.

- AK JE NAPÁJACÍ KÁBEL POŠKODENÝ, JEHO VÝMENU ZVERTE ODBORNÉMU SERVISNÉMU STREDISKU, ABY SA ZABRÁNILO VZNIKU NEBEZPEČENEJ SITUÁCIE. SPOTREBIČ S POŠKODENÝM NAPÁJACÍM KÁBLOM JE ZAKÁZANÉ POUŽÍVAŤ.
- **VAROVANIE:** VETRACIE OTVORY V KRYTE SPOTREBIČA ALEBO V JEHO KONŠTRUKCII JE POTREBNÉ UDRŽIAVAŤ VOĽNÉ.
- **VAROVANIE:** NA URÝCHLENIE PROCESU ODMRAZOVANIA NEPOUŽÍVAJTE MECHANICKÉ ZARIADENIA ANI INÉ PROSTRIEDKY AKO SÚ TIE, KTORÉ SÚ ODPORÚČANÉ VÝROBCOM.
- **VAROVANIE:** NEPOŠKODZUJTE CHLADIACI OBVOD.
- **VAROVANIE:** NEPOUŽÍVAJTE ELEKTRICKÉ SPOTREBIČE V PRIESTORE NA UCHOVÁVANIE POTRAVÍN SPOTREBIČA, AK SA NEJEDNÁ O TYPY ODPORÚČANÉ VÝROBCOM.
- **VAROVANIE:** VO VNÚTRI SKLADOVACIEHO PRIESTORU SPOTREBIČA NEPOUŽÍVAJTE ELEKTRICKÉ ZARIADENIA, POKIAĽ NEJDE O TYP, KTORÝ JE ODPORÚČANÝ VÝROBCOM.

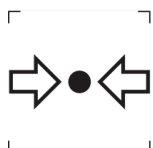

ZNAČKA ISO 7000-1701 (2004-01)  
OZNAČUJE MÉDIUM POD TLAKOM.

TENTO SPOTREBIČ JE URČENÝ NA POUŽITIE V DOMÁCNOSTI A NA PODOBNÉ ÚČELY, AKO SÚ NAPRÍKLAD:

- KUCHYNKY PRE ZAMESTNANCOV V PREDAJNIACH, KANCELÁRIÁCH A INÝCH PRACOVNÝCH PROSTREDIACH;
- NA FARMÁCH A KLIENTMI HOTELOV, MOTELOV A INÝCH PROSTREDÍ REZIDENČNÉHO TYPU;
- PROSTREDIE UBYTOVANIA S RAŇAJKAMI;
- STRAVOVANIE A PODOBNÉ MALOOBCHODNÉ VYUŽITIA.

● **UPOZORNENIE:** SPOTREBIČ MUSÍ BYŤ PRIPOJENÝ PODĽA NÁVODU, ABY SA ZABRÁNILO NEBEZPEČENSTVU SPÔSOBENÉMU JEHO NESTABILITOU.



## **VAROVANIE:**

**NEBEZPEČENSTVO POŽIARU/HORĽAVÉ MATERIÁLY!**

OBSAHUJE CHLADIACI PLYN IZOBUTÁN

# R600a

## **CHLADIVO**

CHLADIACI IZOBUTÁN (R600a), KTORÝ JE OBSIAHNUTÝ V CHLADIACOM OKRUHU SPOTREBIČA, JE PRÍRODNÝ PLYN S VYSOKOU KOMPATIBILITOU SO ŽIVOTNÝM PROSTREDÍM, KTORÝ JE PREDSA LEN HORĽAVÝ. POČAS PREPRAVY A INŠTALÁCIE SPOTREBIČA ZABRÁŇTE POŠKODENIU KOMPONENTOV CHLADIACEHO OKRUHU. CHLADIVO (R600a) JE HORĽAVÉ.

• **VAROVANIE** — CHLADNIČKY V IZOLÁCII OBSAHUJÚ CHLADIVO A CHLADIACE PLYNY. CHLADIVO A CHLADIACE PLYNY MUSIA BYŤ LIKVIDOVANÉ ODBORNE, PRETOŽE MÔŽU SPÔSOBIŤ PORANENIE OČÍ ALEBO VZNIETENIE. PRED VYKONANÍM SPRÁVNEJ LIKVIDÁCIE SA UISTITE, ČI NIE JE POTRUBIE CHLADIACEHO OKRUHU POŠKODENÉ.



SYMBOL  VAROVANIE A ZNAMENÁ TO, ŽE CHLADIVO A CHLADIACE PLYNY SÚ HORĽAVÉ.

## **VAROVANIE: RIZIKO POŽIARU HORĽAVÝCH MATERIÁLOV**

AK BY DOŠLO K POŠKODENIU CHLADIACEHO OKRUHU:

- VYHNITE SA OTVORENÉMU OHŇU A ZDROJOM VZNIETENIA.
- DÔKLADNE VYVETRAJTE MIESTNOSŤ, V KTOREJ SA SPOTREBIČ NACHÁDZA.

JE NEBEZPEČNÉ MENIŤ ALEBO UPRAVOVAŤ SPOTREBIČ AKÝMKOĽVEK SPÔSOBOM.

AKÉKOĽVEK POŠKODENIE NAPÁJACIEHO KÁBLA MÔŽE VIESŤ K SKRATU, POŽIARU A/ALEBO ZASIAHNUTIU ELEKTRICKÝM PRÚDOM.

● **UPOZORNENIE:** PRI UMIESTNENÍ SPOTREBIČA SA UISTITE, ČI NIE JE NAPÁJACÍ KÁBEL ZACHYTENÝ ALEBO POŠKODENÝ.

● **UPOZORNENIE:** NEUMIESTŇUJTE MNOHOPOČETNÉ PRENOSNÉ ZÁSUVKY ALEBO PRENOSNÉ ZDROJE NAPÁJANIA NA ZADNÚ STRANU SPOTREBIČA.

OHĽADOM OPRAVY ALEBO VÝMENY OSVETLENIA, KONTAKTUJTE SERVISNÉ STREDISKO.

● OTVORENIE DVIEROK NA DLHŠÍ ČAS MÔŽE SPÔSOBIŤ VÝRAZNÉ ZVÝŠENIE TEPLoty V PRIESTOROCH SPOTREBIČA.

● JE POTREBNÉ PRAVIDELNE ČISTIŤ POVRCHY, KTORÉ MÔŽU PRÍŠŤ DO KONTAKTU S POTRAVINAMI A PRÍSTUPNÉ DRENÁŽNE SYSTÉMY

● SUROVÉ MÄSO A RYBY JE POTREBNÉ UKLADAŤ DO CHLADNIČKY VO VHODNÝCH OBALOCH, TAK ABY NEBOLI V KONTAKTE S INÝMI POTRAVINAMI ALEBO NA NE NEKVAPKALI.

● DVOJHVIEZDIČKOVÉ MRAZIACE PRIESTORY SÚ VHODNÉ NA UKLADANIE VOPRED ZMRAZENÝCH POTRAVÍN, ULOŽENIE ALEBO NA VÝROBU ZMRZLINY A VÝROBU KOCIEK ĽADU.

● JEDNO, DVOJ A TROJHVIEZDIČKOVÉ PRIESTORY NIE SÚ VHODNÉ NA MRAZENIE ČERSTVÝCH POTRAVÍN.



POKIAĽ SA CHLADIACI SPOTREBIČ ZANECHÁVA PRÁZDNY NA DLHŠÍ ČAS, JE POTREBNÉ HO VYPNÚŤ, ODMRAZIŤ, VYČISTIŤ, VYSUŠIŤ A NECHAŤ DVIERKA OTVORENÉ, ABY SA ZABRÁNILO TVORBE PLESNE VO VNÚTRI SPOTREBIČA.



## **ELEKTRICKÁ BEZPEČNOSŤ**

1. NAPÁJACÍ KÁBEL NESMIE BYŤ PREDLŽOVANÝ.
2. UISTITE SA, ČI NIE JE ZÁSTRČKA NAPÁJACIEHO KÁBLA POŠKODENÁ.  
ROZDRVENÁ ALEBO POŠKODENÁ ZÁSTRČKA SA MÔŽE PREHRIEVAŤ A SPÔSOBIŤ POŽIAR.
3. UISTITE SA, ČI MÁTE VOĽNÝ PRÍSTUP K ZÁSTRČKE SPOTREBIČA.
4. NEŤAHAJTE ZA NAPÁJACÍ KÁBEL.
5. AK JE ELEKTRICKÁ ZÁSUVKA UVOĽNENÁ, NEPRIPÁJAJTE K NEJ ZÁSTRČKU. HROZÍ RIZIKO ZASIAHNUTIA ELEKTRICKÝM PRÚDOM ALEBO VZNIKU POŽIARU.
6. NESMIETE POUŽÍVAŤ TENTO SPOTREBIČ BEZ KRYTU VNÚTORNÉHO OSVETLENIA.
7. CHLADNIČKA JE URČENÁ LEN NA NAPÁJANIE Z JEDNEJ FÁZY STRIEDAVÉHO PRÚDU S HODNOTAMI 220~240 V/50 HZ. AK JE KOLÍSANIE NAPÄTIA V MIESTE BYDLISKA POUŽÍVATEĽA TAK VEĽKÉ, ŽE PRESAHUJE VYŠŠIE UVEDENÉ LIMITY, Z BEZPEČNOSTNÝCH DÔVODOV POUŽITE PRE CHLADNIČKU AUTOMATICKÝ NAPÄŤOVÝ REGULÁTOR S VIAC AKO 350 W.

CHLADNIČKA MUSÍ BYŤ VYBAVENÁ ŠPECIÁLNOU NAPÁJACOU ZÁSTRČKOU NAMIESTO BEŽNEJ S INÝMI ELEKTRICKÝMI SPOTREBIČMI. ZÁSTRČKA MUSÍ ZODPOVEDAŤ ZÁSUVKE S UZEMŇOVACÍM KONTAKTOM.

## **BEŽNÉ POUŽITIE**

- V SPOTREBIČI NESKLADUJTE HORĽAVÉ PLYNY ANI TEKUTINY. HROZÍ RIZIKO EXPLÓZIE.
- V SPOTREBIČI NEPOUŽÍVAJTE INÉ ELEKTRICKÉ SPOTREBIČE (NAPR. ELEKTRICKÝ VÝROBNÍK ZMRZLINY, MIXÉRY ATĎ.).
- PRI ODPÁJANÍ SPOTREBIČA Z ELEKTRICKEJ ZÁSUVKY, VŽDY ŤAHAJTE ZA ZÁSTRČKU. NEŤAHAJTE ZA KÁBEL.
- DO BLÍZKOSTI PLASTOVÝCH DIELOV TOHTO SPOTREBIČA NEDÁVAJTE HORÚCE PREDMETY.
- NEDÁVAJTE ŽIADNE PREDMETY DO BLÍZKOSTI VZDUCHOVÝCH OTVOROV V ZADNEJ STENE.
- BALENÉ MRAZENÉ POTRAVINY SKLADUJTE V SÚLADE S POKYNNI VÝROBCU MRAZENÝCH POTRAVIN.
- MALI BY STE STRIKTNE DODRŽIAVAŤ ODPORÚČANIA TÝKAJÚCE SA SKLADOVANIA V SPOTREBIČI OD VÝROBCU. POZRITE SI PRÍSLUŠNÉ POKYNY O SKLADOVANÍ.
- DO MRAZIACEHO PRIESTORU NEDÁVAJTE SÝTENÉ ALEBO ŠUMIVÉ NÁPOJE, PRETOŽE VYTVÁRAJÚ TLAK NA NÁDOBU, KTORÁ MÔŽE EXPLODOVAŤ, ČO MÔŽE VIESŤ K POŠKODENIU SPOTREBIČA.
- NEKONZUMUJTE MRAZENÉ POKRMY IHNEĎ PO VYBRATÍ Z MRAZNIČKY, MÔŽETE SA PORANIŤ.
- NEUMIESTŇUJTE SPOTREBIČ NA PRIAME SLNEČNÉ SVETLO.
- MAJTE HORIACE SVIEČKY, LAMPY A INÉ PREDMETY S OTVORENÝM OHŇOM V DOSTATOČNEJ VZDIALENOSTI OD SPOTREBIČA, ABY STE ZABRÁNILI RIZIKU POŽIARU.

- SPOTREBIČ JE URČENÝ NA USKLADNENIE POKRMOV A/ ALEBO NÁPOJOV V BEŽNEJ DOMÁCNOSTI PODĽA POPISU V NÁVODE. SPOTREBIČ JE ŤAŽKÝ. ZVÝŠTE POZORNOSŤ PRI JEHO PREMIESTŇOVANÍ.
- NEVYBERAJTE ANI SA NEDOTÝKAJTE POLOŽIEK V PRIESTORE MRAZENIA, AK MÁTE VLHKÉ/MOKRÉ RUKY, PRETOŽE TO MÔŽE VIESŤ K PORANENIAM POKOŽKY ALEBO POPÁLENINÁM Z MRAZU.
- NIKDY NEPOUŽÍVAJTE DNO, ZÁSUVKY, DVIERKA A POD. NA STÚPANIE ALEBO AKO PODPERU.
- MRAZENÉ POTRAVINY, NESMÚ BYŤ PO ROZMRAZENÍ OPĽTOVNE ZMRAZENÉ.
- NEKONZUMUJTE ĽADOVÉ NANUKY ALEBO KOCKY ĽADU HNEĎ PO VYBRATÍ Z MRAZNIČKY, PRETOŽE BY STE SI TAK MOHLI PORANIŤ ÚSTA A PERY.
- ABY STE ZABRÁNILI PÁDU PREDMETOV A ZRANENIU ALEBO POŠKODENIU SPOTREBIČA, NEPREŤAŽUJTE PRIEHRADKY DVIEROK ANI DO ZÁSUVIEK NEDÁVAJTE NADMERNÉ MNOŽSTVO POTRAVÍN.



## **INŠTALÁCIA**

### **DÔLEŽITÉ!**

- PRI PRIPOJENÍ K ELEKTRICKEJ SIETI BUĎTE OPATRNÍ, DODRŽIAVAJTE POKYNY V TOMTO NÁVODE. SPOTREBIČ VYBALTE A SKONTROLUJTE HO Z HĽADISKA VIDITEĽNÝCH POŠKODENÍ.
- AK JE SPOTREBIČ POŠKODENÝ, NEPRIPÁJAJTE HO. OZNÁMTE PRÍPADNÉ POŠKODENIE V MIESTE ZAKÚPENIA. V TOMTO PRÍPADE SI NECHAJTE OBALOVÝ MATERIÁL.
- ODPORÚČA SA POČKAŤ NIEKOĽKO HODÍN, PRED PRIPOJENÍM SPOTREBIČA, ABY SA OLEJ V KOMPRESORE USTÁLIL.
- OKOLO SPOTREBIČA ZAISTITE DOSTATOČNÉ VETRANIE, V OPAČNOM PRÍPADE MÔŽE DOCHÁDZAŤ K PREHRIEVANIU. NA DOSIAHNUTIE DOSTATOČNÉHO VETRANIA DODRŽIAVAJTE POKYNY NA INŠTALÁCIU.
- AK JE TO MOŽNÉ, ZADNÁ STENA SPOTREBIČA BY NEMALA BYŤ VEĽMI BLÍZKO STENY A NEMAL BY SA DOTÝKAŤ HORÚCICH ČASTÍ (KOMPRESOR, KONDENZÁTOR), ABY SA ZABRÁNILO RIZIKU POŽIARU, DODRŽIAVAJTE PRÍSLUŠNÉ POKYNY NA INŠTALÁCIU.
- SPOTREBIČ NESMIE BYŤ UMIESTNENÝ V BLÍZKOSTI RADIÁTOROV ALEBO SPORÁKOV.
- PO INŠTALÁCII SPOTREBIČA SA UISTITE, ČI JE SIEŤOVÁ ZÁSTRČKA ĽAHKO PRÍSTUPNÁ.
- ODLOŽTE VŠETKY OBALY MIMO DOSAHU DETÍ, PRETOŽE HROZÍ RIZIKO UDUSENIA.
- VNÚTORNÝ PRIESTOR VAŠEJ CHLADNIČKY / MRAZNIČKY MÔŽE PRED PRVÝM POUŽITÍM ZAPÁCHAŤ. JE TO NORMÁLNY JAV. ZÁPACH ZMIZNE, AKONÁHLE ZAČNE ZARIADENIE CHLADIŤ/ MRAZIŤ.

- PRED PRIPOJENÍM CHLADNIČKY / MRAZNIČKY SA UISTITE, ŽE NAPÄTIE V ELEKTRICKEJ SIETI ZODPOVEDÁ POŽIADAVKÁM NA PRIPOJENIE CHLADNIČKY / MRAZNIČKY. V PRÍPADE POCHYBNOSTÍ SA OBRÁŤTE NA KVALIFIKOVANÉHO ELEKTRIKÁRA.
- SPOTREBIČ MUSÍ BYŤ PRIPOJENÝ DO ZÁSUVKY S ODPOVEDAJÚCIM NAPÄTÍM A SPRÁVNE NAINŠTALOVANOU POISTKOVOU ZÁSUVKOU.
- CHLADNIČKA / MRAZNIČKA NESMIE BYŤ UMIESTNENÁ VONKU ALEBO VYSTAVENÁ DAŽĎU.
- CHLADNIČKA / MRAZNIČKA MUSÍ BYŤ UMIESTNENÁ NAJMEŇ 50 CM OD VYKUROVACÍCH TELIES, KÚRENIA RÚR, PLYNOVÝCH RÚR ATĎ.
- AK JE CHLADNIČKA S MRAZNIČKOU UMIESTNENÁ VEDĽA MRAZNIČKY, MUSÍ MEDZI NIMI BYŤ MIN. 2 CM ROZOSTÚP.
- NA CHLADNIČKU / MRAZNIČKU NEKLAĎTE ŤAŽKÉ VECI, NEZAKRÝVAJTE JU.
- NAD CHLADNIČKOU / MRAZNIČKOU MUSÍ BYŤ MIN. 100 - 150 MM VOĽNÝ PRIESTOR.
- TENTO SPOTREBIČ JE VYROBENÝ NA POUŽITIE V DOMÁCNOSTIACH A JE VHODNÝ IBA PRE CHLADENIE/ MRAZENIE POTRAVÍN. NIE JE VHODNÝ PRE KOMERČNÉ POUŽITIE ALEBO NA USKLADNENIE LÁTKO S VÝNIMKOU POTRAVÍN. VÝROBCA NENESIE ZODPOVEDNOSŤ ZA ŽIADNE STRATY, SPÔSOBENÉ NEVHODNÝM POUŽITÍM SPOTREBIČA.

## 1.1 Význam bezpečnostných varovných symbolov

 Symbol zákazu	Toto je symbol zákazu. Akékoľvek nedodržanie pokynov označených týmto symbolom môže viesť k poškodeniu produktu alebo k ohrozeniu osobnej bezpečnosti používateľa.
 Varovný symbol	Toto je varovný symbol. Je potrebné dôsledne dodržiavať pokyny označené týmto symbolom; inak môže dôjsť k poškodeniu produktu alebo zraneniu osôb.
 Symbol poznámky	Toto je symbol upozornenia. Pokyny označené týmto symbolom vyžadujú osobitnú opatrnosť. Nedostatočná opatrnosť môže viesť k ľahkému alebo stredne ťažkému zraneniu alebo poškodeniu produktu.

## 1.2 Varovania súvisiace s elektrinou

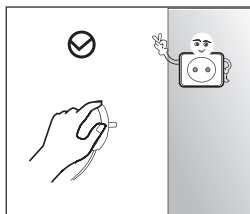

- Pri vytáhaní zástrčky spotrebiča neťahajte za napájací kábel. Pevne uchopte zástrčku a vytiahnite ju priamo z elektrickej zásuvky.
- Aby ste zaistili bezpečné používanie, nepoškodzujte napájací kábel a nepoužívajte napájací kábel, keď je poškodený alebo opotrebovaný.

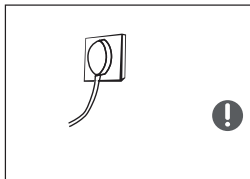

- Použite prosím vyhradenú elektrickú zásuvku a zásuvka sa nesmie zdieľať s inými elektrickými spotrebičmi.
- Zástrčka by mala byť pevne v kontakte s elektrickou zásuvkou, inak by mohlo dôjsť k požiaru.
- Uistite sa, či je uzemňovacia elektróda elektrickej zásuvky vybavená spoľahlivým uzemňovacím vedením.

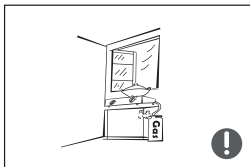

- V prípade úniku plynu a iných horľavých plynov zatvorte ventil unikajúceho plynu a potom otvorte dvere a okná.
- Neodpájajte spotrebič a iné elektrické spotrebiče, pretože iskra môže spôsobiť požiar.

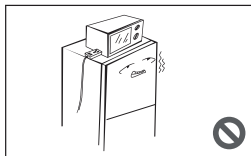

- Na hornej strane spotrebiča nepoužívajte elektrické spotrebiče, pokiaľ nie sú typom odporúčaným výrobcom.

## 1.3 Varovania týkajúce sa používania

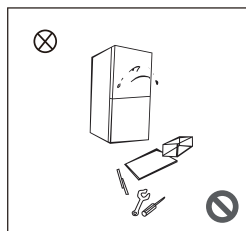

- Spotrebič svojvoľne nerozoberajte ani nerekonštruujte, ani nepoškodujte chladiaci okruh; údržbu spotrebiča musí vykonávať odborník.
- Poškodený napájací kábel musí vymeniť výrobca, jeho oddelenie údržby alebo podobní odborníci, aby sa predišlo nebezpečenstvu.

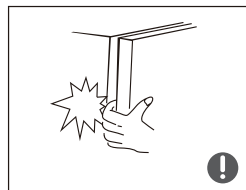

- Medzery medzi dverkami spotrebiča a medzi dverkami a telom spotrebiča sú malé, do týchto oblastí nevkladajte ruku, aby ste si nestlačili prst. Pri zatváraní dverok spotrebiča buďte opatrní, aby ste predišli pádu predmetov.
- Keď je spotrebič v prevádzke, nevyberajte potraviny alebo nádoby mokrymi rukami z mraziaceho priestoru, najmä kovové nádoby, aby ste predišli omrzlinám.



- Nedovoľte žiadnemu dieťaťu dostať sa do spotrebiča alebo liezť na spotrebič; v opačnom prípade môže dôjsť k uduseniu alebo zraneniu dieťaťa pádom.

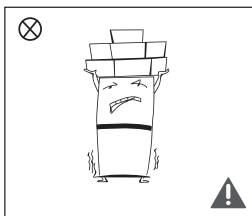

- Na hornú časť spotrebiča neumiestňujte ťažké predmety, pretože pri zatváraní alebo otváraní dvierok môžu predmety spadnúť a môže dôjsť k náhodnému zraneniu

## 1.4 Varovania týkajúce sa umiestnenia

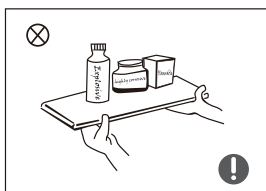

- Do spotrebiča nekladajte horľavé, výbušné, prchavé a vysoko korozívne predmety, aby ste predišli poškodeniu spotrebiča alebo vzniku požiaru.
- V blízkosti spotrebiča neumiestňujte horľavé predmety, aby nedošlo k požiaru.

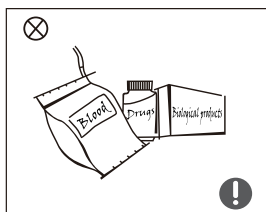

- Spotrebič je určený na použitie v domácnosti, ako je skladovanie potravín; nesmie sa používať na iné účely, ako je skladovanie krvi, liekov alebo biologických produktov a pod.

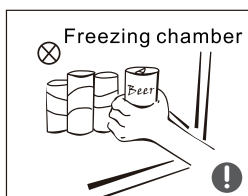

- Neskladujte pivo, nápoje alebo iné tekutiny vo fľašiach alebo uzavretých nádobách v mraziacom priestore spotrebiča; v opačnom prípade môžu fľaše alebo uzavreté nádoby prasknúť v dôsledku mrazu a spôsobiť škody.



## 1.5 Varovania týkajúce sa úspory energie

### Varovania týkajúce sa úspory energie

- 1) Chladiace spotrebiče nemusia fungovať konzistentne (možnosť rozmrazenia obsahu alebo veľmi vysoká teplota v priestore pre mrazené potraviny), ak sú umiestnené dlhší čas pod studeným koncom teplotného rozsahu, pre ktorý je chladiaci spotrebič navrhnutý.
- 2) Rátajte so skutočnosťou, že šumivé nápoje by sa nemali skladovať v mraziacich priestoroch alebo skrinkách, alebo v priestoroch s nízkou teplotou a že niektoré produkty, ako napríklad ovocné zmrzliny, by sa nemali konzumovať veľmi studené;
- 3) Potreba neprekračovať čas(y) skladovania odporúčaný výrobcami potravín pre akýkoľvek druh potravín a najmä pre komerčne hlboko zmrazené potraviny v mraziacom priestore a priehradkách alebo skrinkách na skladovanie mrazených potravín;
- 4) Prijmite opatrenia potrebné na zabránenie neprímeranému zvýšeniu teploty mrazených potravín počas odmravovania spotrebiča, ako je zabalenie mrazených potravín do niekoľkých vrstiev novín.
- 5) Rátajte so skutočnosťou, že zvýšenie teploty mrazených potravín počas manuálneho rozmrazovania, údržby alebo čistenia môže skrátiť životnosť.

## 1.6 Varovania týkajúce sa likvidácie



Chladivo a cyklopentánový penový materiál používaný pre tento spotrebič sú horľavé. Preto, keď je spotrebič likvidovaný, mal by byť uchovávaný mimo dosahu akéhokoľvek zdroja ohňa a musí byť zhodnotený špeciálnou recyklačnou spoločnosťou s príslušnou kvalifikáciou, inak ako likvidáciou spaľovaním, aby sa predišlo poškodeniu životného prostredia alebo akémukoľvek inému poškodeniu.



Pri likvidácii spotrebiča demontujte dvierka a odstráňte tesnenie dvierok a políc; umiestnite dvierka a police na správne miesto, aby ste predišli privretiu dieťaťa vo vnútri spotrebiča.



Symbol zákazu

Správna likvidácia tohto produktu:

Toto označenie znamená, že tento výrobok by sa nemal likvidovať spolu s ostatným domovým odpadom v celej EÚ. Aby ste predišli možnému poškodeniu životného prostredia alebo ľudského zdravia v dôsledku nekontrolovanej likvidácie odpadu, recyklujte ho zodpovedne, aby ste podporili udržateľné opätovné využitie materiálnych zdrojov. Ak chcete vrátiť použité zariadenie, použite systém vrátenia a zberu alebo kontaktujte predajcu, od ktorého ste výrobok zakúpili. Môže vziať tento výrobok na ekologickú bezpečnú recykláciu.

## ČASŤ 2: SPRÁVNE POUŽÍVANIE SPOTREBIČA

### 2.1 Umiestnenie

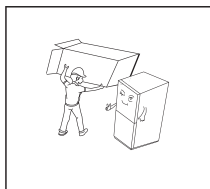

- Pred použitím odstráňte všetky obalové materiály, vrátane spodných tesnení, penových podložiek a pásov vo vnútri spotrebiča; odtrhnite ochrannú fóliu na dverkách a tele spotrebiča.

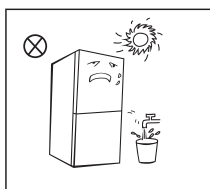

- Uchovávajte mimo dosahu tepla a vyhýbajte sa priamemu slnečnému žiareniu. Neumiestňujte spotrebič na vlhké alebo mokré miesta, aby ste predišli hrdzaveniu alebo zníženiu izolačného účinku.
- Spotrebič nestriekajte ani neumývajte; neumiestňujte spotrebič na vlhké miesta, ktoré sa dajú ľahko poliať vodou, aby sa neovplyvnili elektrické izolačné vlastnosti spotrebiča.

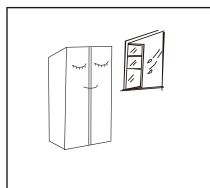

- Spotrebič by mal byť umiestnený na dobre vetranom mieste v interiéri; Podlaha musí byť rovná a pevná (otáčaním doľava alebo doprava nastavte koliesko na vyrovnanie, ak je spotrebič nestabilný).

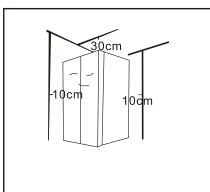

- Tento spotrebič musí byť inštalovaný samostatne a nemôže byť použitý ako vstavaný spotrebič. V opačnom prípade to spôsobí problémy, ako napríklad zlyhanie inštalácie do skrinky, zníženie výkonu a životnosti produktu. A výrobca následne neposkytuje základnú záruku na výrobok.
- Priestor nad spotrebičom by mal byť väčší ako 10 cm a spotrebič by mal byť umiestnený pri stene s vzdialenosťou viac ako 10 cm, aby sa uľahčil odvod tepla.

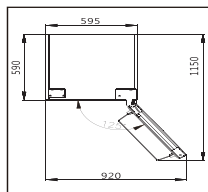

- Dostatok priestoru na pohodlné otváranie dveriek a zásuviek.

Vyššie uvedený obrázok je len orientačný. Skutočná konfigurácia bude závisieť od fyzického produktu alebo vyhlásenia distribútora.

## 2.2 Vyrovnanie spotrebiča

Schematické zobrazenie vyrovnávacích nožičiek

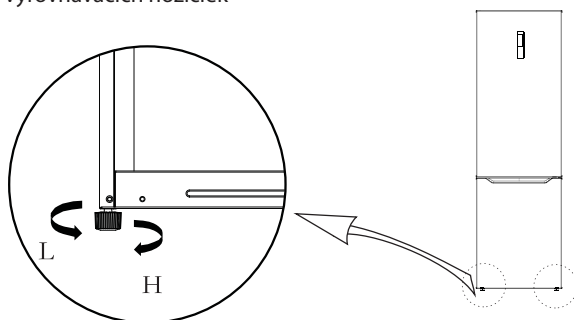

(Vyššie uvedený obrázok je len orientačný. Skutočná konfigurácia bude závisieť od fyzického produktu alebo vyhlásenia distribútora)

Postup nastavenia:

- Otočte nožičky v smere hodinových ručičiek, aby ste spotrebič zdvihli;
- Otočte nožičky proti smeru hodinových ručičiek, aby ste spotrebič znížili;
- Nastavte pravú a ľavú nožičku podľa vyššie uvedených postupov do horizontálnej úrovne.

## 2.3 Zmena smeru otvárania dveriek spotrebiča

V prípade potreby je možné zmeniť stranu, do ktorej sa dverka otvárajú, z pravej strany (pri dodávke) na ľavú.

### Zoznam nástrojov, ktoré má poskytnúť používateľ

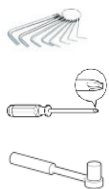

Křížový skrutkovač

5/16"  
klúč a račňa



Tmelový nôž a plochý skrutkovač



Maskovacia páska

Diely, ktoré sa majú použiť na zmenu smeru otvárania dverí

Č.	Diely	Množstvo	Poznámky
1	Objímka stĺpika	1	Vopred inštalovaný diel na spotrebiči a používa sa pri zmene smeru otvárania dverí
2	Skrutka horného závesu	1	Vopred inštalovaný diel na spotrebiči a používa sa pri zmene smeru otvárania dverí
3	Pravá zarážka	1	Vopred inštalovaný diel na spotrebiči, demontovaný pri zmene smeru otvárania dverí a uschovaný pre budúce použitie
4	Montáž krytu závesu	1	Vopred inštalovaný diel na spotrebiči, demontovaný pri zmene smeru otvárania dverí a uschovaný pre budúce použitie
5	Stĺpový spínač	1	Vopred inštalovaný diel na spotrebiči a používa sa pri zmene smeru otvárania dverí
6	Kryt pravého závesu	1	Vopred inštalovaný diel na spotrebiči, demontovaný pri zmene smeru otvárania dverí a uschovaný pre budúce použitie
7	Pravý horný záves	1	Vopred inštalovaný diel na spotrebiči, demontovaný pri zmene smeru otvárania dverí a uschovaný pre budúce použitie
8	Nastaviteľná nožička	1	Vopred inštalovaný diel na spotrebiči a používa sa pri zmene smeru otvárania dverí
9	Balenie príslušenstva	3	Ľavý horný záves/Kryt ľavého horného závesu/Ľavá zarážka
10	Zostava spodného závesu	1	Vopred inštalovaný diel na spotrebiči a používa sa pri zmene smeru otvárania dverí
11	Skrutka spodného závesu	2	Vopred inštalovaný diel na spotrebiči a používa sa pri zmene smeru otvárania dverí
12	Koncová krycia platňa	1	Vopred inštalovaný diel na spotrebiči a používa sa pri zmene smeru otvárania dverí
13	Kryt otvoru	1	Vopred inštalovaný diel na spotrebiči a používa sa pri zmene smeru otvárania dverí

1. Odstráňte všetky potraviny z vnútorného regálu dvierok.
2. Demontujte ozdobný kryt krytu ľavého horného závesu, kryt pravého horného závesu a pravý horný záves a odpojte pravú svorku signálneho vedenia 1 a svorku signálneho vedenia 2 v hornej časti skrinky spotrebiča.

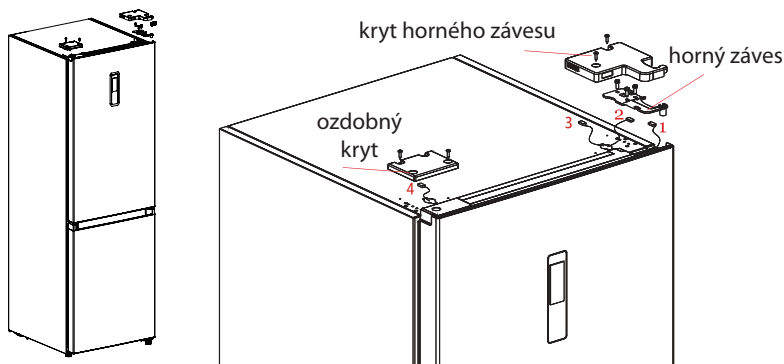

3. Demontujte dvierka chladiaceho priestoru (dávajte pozor, aby ste nestratili malé časti, ako je puzdro hriadeľa a záračka na dvierkach); Demontujte stredný záves a odstráňte ozdobný kryt otvoru závesu na druhej strane.

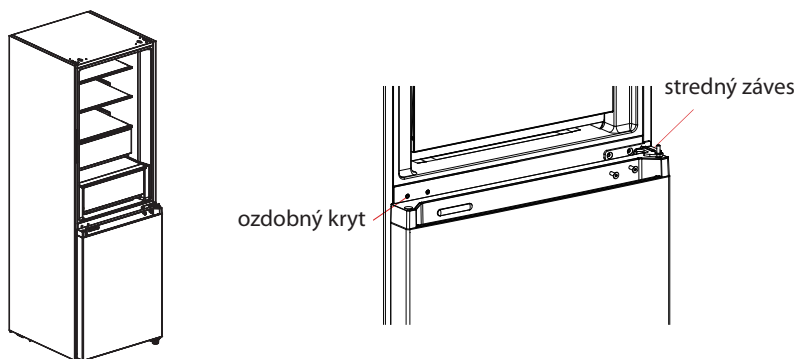

4. Demontujte dvierka mraziaceho priestoru (dávajte pozor, aby ste nestratili malé časti, ako je puzdro hriadeľa a záračka na dvierkach); Demontujte záves a nastavte uhol. Demontujte a nainštalujte hriadeľ spodného závesu na druhú stranu závesu a nainštalujte upravený spodný záves na druhú stranu spotrebiča.

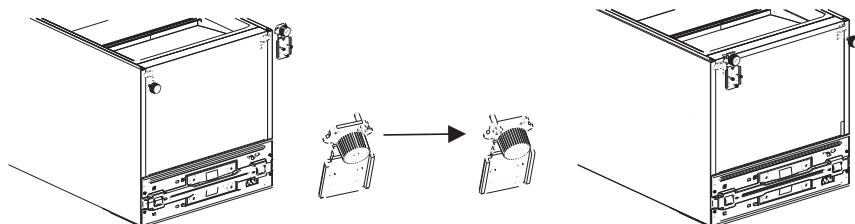

5. Vymeňte dvierka chladiaceho priestoru:

- 1) Demontujte kryciu dosku horného koncového krytu dvierok chladiaceho priestoru a ľavý ozdobný kryt. Nainštalujte hornú objímku hriadeľa a svorku signálneho vedenia 1 telesa dvierok na druhú stranu a zakryte hornú koncovú kryciu dosku. Vyberte pravý ozdobný kryt z vrečka na príslušenstvo a nainštalujte ho na druhú stranu horného koncového krytu.
- 2) Demontujte samo-uzamykanie dvierok, zarážku dvierok a manžetu hriadeľa dvierok chladiaceho priestoru, vyberte samo-uzamykanie ľavých dvierok z vrečka s príslušenstvom, nainštalujte ho na ľavú stranu krytu spodného konca dvierok chladiaceho priestoru, vymeňte zarážku dvierok a puzdro hriadeľa na ľavú stranu spodného koncového krytu dvierok chladiaceho priestoru.

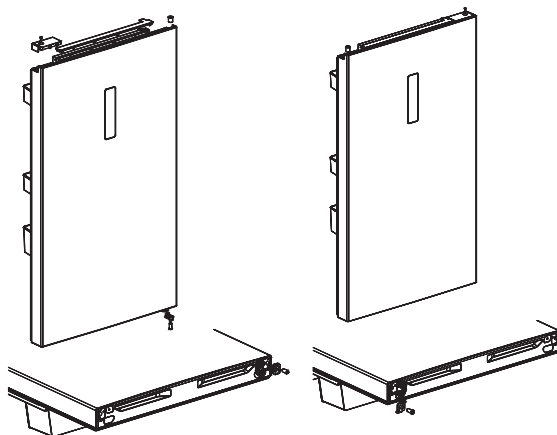

6. Vymeňte dvierka mraziaceho priestoru:

- 1) Demontujte objímku hriadeľa a uzáver horného koncového krytu dvierok mraziaceho priestoru a nainštalujte ich do ľavej a pravej pozície.
- 2) Demontujte samo-uzamykanie dvierok, zarážku dvierok a manžetu hriadeľa dvierok mraziaceho priestoru, vyberte samo-uzamykanie ľavých dvierok z vrečka s príslušenstvom, nainštalujte ho na ľavú stranu krytu spodného konca dvierok mraziaceho priestoru, vymeňte zarážku dvierok a puzdro hriadeľa na ľavú stranu spodného koncového krytu dvierok mraziaceho priestoru.

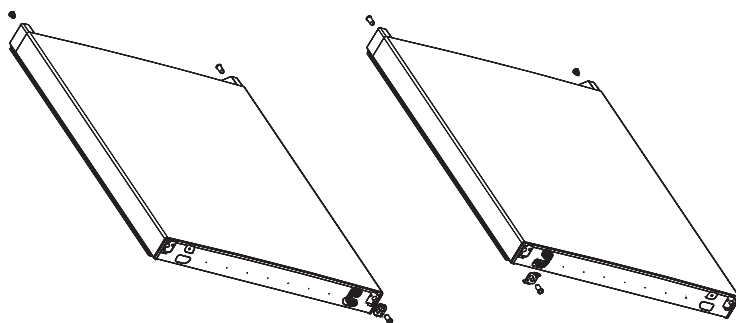

7. Nainštalujte vymenené dverka mraziaceho priestoru na spodný záves, potom nainštalujte stredný záves a zakryte ozdobný kryt otvoru závesu.

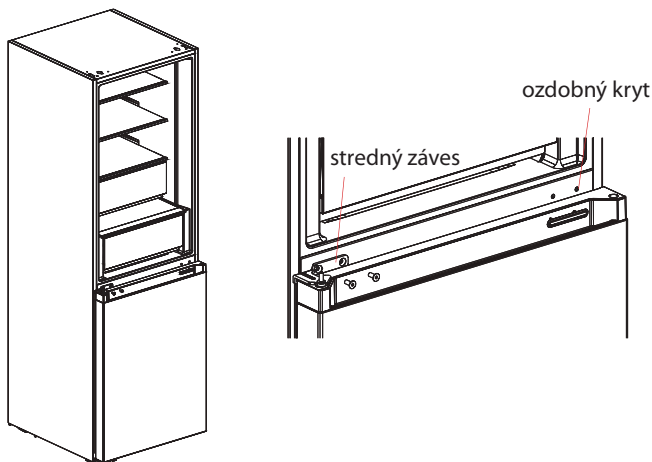

8. Vyberte kryt ľavého horného závesu a ľavý horný záves z vrečka na príslušenstvo. Umiestnite dverka chladiaceho priestoru na stredný záves a nainštalujte horný ľavý záves. Horné signálne vedenie 4 chladiaceho priestoru pripojte k signálnemu vedeniu 1 telesa dveriek a signálne vedenie 2 pripojte k signálnemu vedeniu 3. Nakoniec nasadte ozdobný kryt závesu na pravú stranu skrinky spotrebiča (Poznámka: Pri výmene ozdobného závesu kryt na pravú stranu telesa spotrebiča, sa odrežú dve zátky na ozdobnom kryte závesu (ako je znázornené na obrázku).

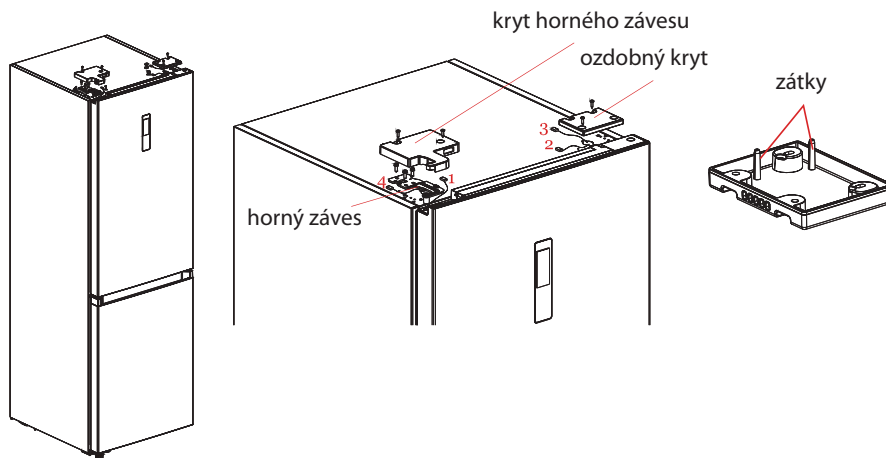

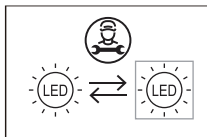

(Vyššie uvedený obrázok je len orientačný. Skutočná konfigurácia bude závisieť od fyzického produktu alebo vyhlásenia distribútora.)

## 2.4 Výmena žiarovky osvetlenia

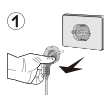

- Tento výrobok obsahuje svetelný zdroj triedy energetickej účinnosti (G). Akúkoľvek výmenu alebo údržbu LED žiaroviek má vykonať výrobca, jeho servisný zástupca alebo podobne kvalifikovaná osoba.

Svetelný zdroj v tomto produkte môžu vymeniť iba kvalifikovaní technici.

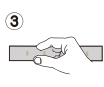
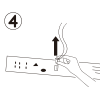
	1. Pred demontážou vytiahnite zástrčku.		2. Zložte tienidlo pomocou skrutkovača.
	3. Zložte panel lampy.		4. Demontujte pripájaciu svorku.

## 2.5 Začatie prevádzky

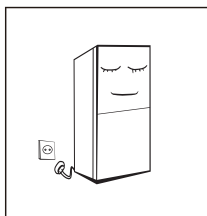

- Po preprave nechajte spotrebič stáť dlhšie ako 2 hodiny pred zapnutím napájania, v opačnom prípade to povedie k zníženiu chladiacej kapacity alebo poškodeniu spotrebiča.
- Pred vložením akýchkoľvek čerstvých alebo mrazených potravín musí byť spotrebič v prevádzke 2-3 hodiny alebo viac ako 4 hodiny v lete, keď je okolitá teplota vysoká.
- V prípade výpadku dodávky elektrickej energie alebo čistenia vytiahnite zástrčku. Nepripájajte spotrebič k zdroju napájania do piatich minút, aby ste predišli poškodeniu kompresora v dôsledku následných štartov.

## 2.6 Tipy na úsporu energie

- Spotrebič by mal byť umiestnený v najchladnejšej časti miestnosti, ďaleko od zariadení produkujúcich teplo alebo vykurovacích potrubí a mimo priameho slnečného žiarenia.
- Pred vložením do spotrebiča nechajte horúce potraviny vychladnúť na izbovú teplotu. Preťaženie spotrebiča núti kompresor pracovať dlhšie. Potraviny, ktoré sa zmrazujú veľmi pomaly, môžu stratiť kvalitu alebo sa pokaziť.
- Potraviny pred vložením do spotrebiča riadne zabaľte a utrite dosucha. Tým sa zníži tvorba námrazy vo vnútri spotrebiča.
- Úložný priestor spotrebiča by nemal byť vyložený hliníkovou fóliou, voskovým papierom alebo papierovou utierkou. Vložky narušujú cirkuláciu studeného vzduchu, čo znižuje účinnosť spotrebiča.
- Usporiadajte a označte potraviny, aby ste znížili početnosť otvárania dvierok spotrebiča a zdĺhavé vyhľadávanie. Vyberte naraz toľko položiek, koľko potrebujete a čo najskôr zatvorte dvierka.



## ČASŤ 3: ŠTRUKTÚRA A FUNKCIE SPOTREBIČA

### 3.1 Hlavné diely spotrebiča

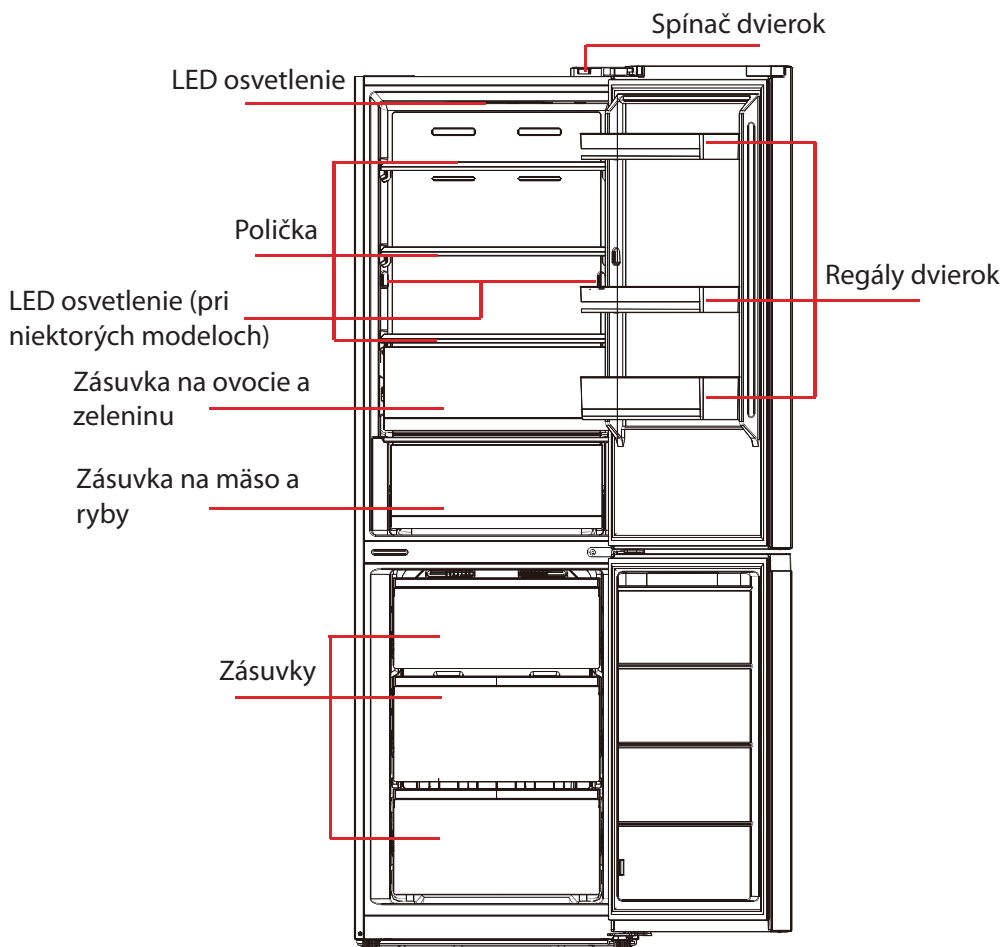

(Vyššie uvedený obrázok je len orientačný. Skutočná konfigurácia bude závisieť od fyzického produktu alebo vyhlásenia distribútora!)

## Chladiaci priestor

- Chladiaci priestor je vhodný na skladovanie rôznych druhov ovocia, zeleniny, nápojov a iných potravín určených na krátkodobú spotrebu, odporúčané obdobie skladovania je 3 až 5 dní.
- Varené jedlá sa nesmú vkladať do chladiaceho priestoru, kým nevychladnú na izbovú teplotu.
- Potraviny sa odporúča pred vloženíím do chladiaceho priestoru uzavrieť.
- Sklenené police je možné upraviť nahor alebo nadol, čím získate primeraný úložný priestor a jednoduché použitie.

## Mraziaci priestor

- Nízko-teplotný mraziaci priestor môže udržať potraviny čerstvé po dlhé obdobie a používa sa hlavne na skladovanie mrazených potravín a výrobu ľadu.
- Mraziaci priestor je vhodný na skladovanie mäsa, rýb, ryžových gulôčok a iných potravín, ktoré nie sú určené na krátkodobú spotrebu.
- Kusy mäsa je lepšie rozdeliť na malé kúsky, aby sa dali rýchlo zmraziť a mali k nim ľahký prístup. Upozorňujeme, že potraviny sa musia skonzumovať počas doby spotreby.

## 3.2 Funkcie

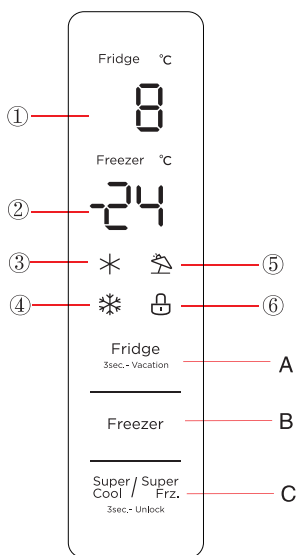

### Displej

- ① Oblasť zobrazenia teploty chladiaceho priestoru
- ② Oblasť zobrazenia teploty mraziaceho priestoru
- ③ Ikona rýchleho chladenia
- ④ Ikona rýchleho mrazenia
- ⑤ Ikona režimu dovolenky
- ⑥ Ikona zamknutia

### Prevádzkové tlačidlá

- A** Tlačidlo nastavenia teploty chladiaceho priestoru
- B** Tlačidlo nastavenia teploty mraziaceho priestoru
- C** Tlačidlo režimu rýchleho chladenia/rýchleho mrazenia

(Vyššie uvedený obrázok je len orientačný. Skutočná konfigurácia bude závisieť od fyzického produktu alebo vyhlásenia distribútora.)

## Displej

Pri prvom zapnutí spotrebiča sa celý panel displeja rozsvieti na 3 sekundy. Potom sa panel displeja prepne do normálneho zobrazenia. Pri prvom použití spotrebiča sú prednastavené teploty chladiaceho priestoru a mraziaceho priestoru 5 °C/-18 °C.

Keď sa dverka zatvoria, podsvietenie displeja zhasne. Pri prvom použití spotrebiča je predvolene nastavená teplota chladiaceho priestoru na 5 °C.

Ak pri normálnej prevádzke nedôjde k žiadnej prevádzke ani k činnosti otvorenia dveriek do 30 sekúnd, displej sa uzamkne a svetlo na displeji zhasne, keď stav uzamknutia  bude pokračovať 30 sekúnd.

## Zamknutie/odomknutie

V nezamknutom stave stlačte a podržte tlačidlo rýchleho chladenia/rýchleho mrazenia na 3 sekundy, aby ste vstúpili do stavu uzamknutia a zaznie akustický signál uzamknutia.

V uzamknutom stave stlačte a podržte tlačidlo rýchleho chladenia/rýchleho mrazenia na 3 sekundy, aby ste vstúpili do stavu odomknutia a zaznie akustický signál odomknutia.

Po 30 sekundách nečinnosti tlačidla sa automaticky prepne do stavu uzamknutia a displej s hudobným bzučiakom súčasne spustí akustický signál uzamknutia.

Operáciu vypnutia zvuku alarmu je možné vykonať v uzamknutom stave a všetky ostatné tlačidlóvé operácie je potrebné vykonať v odomknutom stave.

V prípade pokusu o prevádzku v uzamknutom stave, sa zobrazí sa chybový bzučiak.

## Nastavenie teploty chladiaceho priestoru

Kliknutím na tlačidlo  zmeníte nastavenú teplotu chladiaceho priestoru, každým kliknutím na tlačidlo nastavenia teploty chladiaceho priestoru sa nastavená teplota zníži o 1 °C.

Rozsah nastavenia teploty chladiaceho priestoru je 2 ~ 8 °C. Keď je nastavená teplota 2 °C, znova kliknite na tlačidlo, nastavená teplota chladiaceho priestoru sa prepne na 8 °C.

## Nastavenie teploty mraziaceho priestoru

Kliknutím na tlačidlo  zmeníte nastavenú teplotu mraziaceho priestoru, každým kliknutím na tlačidlo nastavenia teploty mraziaceho priestoru sa nastavená teplota zníži o 1 °C.

Rozsah nastavenia teploty mraziaceho priestoru je -24 ~ -16 °C. Keď je nastavená teplota -24 °C, znova kliknite na tlačidlo, nastavená teplota mraziaceho priestoru sa prepne na -16 °C.

## Nastavenie dovolenkového režimu

Dlhým stlačením tlačidla nastavenia teploty chladenia (3 sekundy) nastavte/zrušte dovolenkový režim.

Pri nastavení dovolenkového režimu sa chladenie vypne, oblasť zobrazenia teploty chladenia zhasne a mrazenie sa automaticky nastaví na -18 °C;

Úpravou tlačidiel chladenia/mrazenia ukončíte dovolenkový režim.

Pri vypnutí dovolenkového režimu sa nastavená teplota chladenia automaticky vráti na teplotu nastavenú pred dovolenkovým režimom; nastavená teplota mrazenia sa automaticky vráti na teplotu nastavenú pred dovolenkovým režimom; prejdite do normálneho prevádzkového režimu.

## Režim rýchleho mrazenia/chladenia

V prípade režimu rýchleho chladenia a rýchleho mrazenia, stlačte tlačidlo rýchleho chladenia/rýchleho mrazenia, postupnosť nastavenia je:

super cool (rýchle chladenie) -> super freezer (rýchle mrazenie) -> cancel (zrušiť)

Pri nastavovaní/zrušení režimu rýchleho chladenia sa príslušná ikona rýchleho chladenia rozsvieti/zhasne; pri nastavení režimu rýchleho chladenia sa chladenie automaticky nastaví na 2 °C;

Pri ukončení režimu rýchleho chladenia sa nastavená teplota chladiaceho priestoru automaticky vráti na teplotu nastavenú pred režimom rýchleho chladenia;

Keď je nastavený režim rýchleho mrazenia sa rozsvieti príslušná ikona rýchleho mrazenia; keď je nastavený režim rýchleho mrazenia, mrazenie sa automaticky nastaví na -24 °C;

Pri ukončení režimu rýchleho mrazenia sa nastavená teplota mraziaceho priestoru automaticky vráti na teplotu nastavenú pred režimom rýchleho mrazenia;

Režim rýchleho chladenia sa automaticky deaktivuje po 6 hodinách.

Režim rýchleho mrazenia sa automaticky deaktivuje po 24 hodinách.

Odporúčané nastavenie: chladiaci priestor 4 °C, mraziaci priestor - 18 °C.

### Poznámka:

Funkcia rýchleho mrazenia je navrhnutá tak, aby zachovala nutričnú hodnotu potravín v mraziacom priestore. Dokáže zmraziť potraviny v čo najkratšom čase. Ak naraz mrazíte veľké množstvo potravín, odporúča sa, aby používateľ zapol funkciu rýchleho mrazenia a vložil potraviny do mraziaceho priestoru. V tomto čase sa rýchlosť mrazenia v mraziacom priestore zvýši, čo môže potraviny rýchlo zmraziť, efektívne zaistiť výživné hodnoty potravín a uľahčí ich skladovanie.

### Upozornenie na otvorenie a ovládanie alarmu

Ak sú dvierka chladiaceho priestoru otvorené 120 sekúnd bez zatvorenia, bude znieť akustický signál, kým sa dvierka chladiaceho priestoru nezatvoria; ktorýmkoľvek tlačidlom sa zruší zvuková signalizácia.

### Indikácia poruchy

Nasledujúce varovania zobrazené na displeji označujú príslušné poruchy spotrebiča.

Aj keď môže mať spotrebič stále funkciu chladenia s nasledujúcimi poruchami, používateľ by mal kontaktovať špecialistu na údržbu, aby sa zabezpečila optimálna prevádzka spotrebiča.

Chybový kód	Popis poruchy
E1	Porucha snímača teploty chladiaceho priestoru
E2	Porucha snímača teploty mraziaceho priestoru
E3	Porucha snímača teploty zóny pre mäso a ryby
E5	Chyba obvodu detekcie snímača odmrazovania
E6	Komunikačná chyba
E7	Chyba snímača okolitej teploty

## ČASŤ 4: ÚDRŽBA A STAROSTLIVOSŤ O SPOTREBIČ

### 4.1 Celkové čistenie

- Prach za spotrebičom a na podlahe sa musí včas vyčistiť, aby sa zlepšil chladiaci účinok a úspora energie.
- Pravidelne kontrolujte tesnenie dvierok, aby ste sa uistili, či na ňom nie sú žiadne nečistoty. Očistite tesnenie dvierok mäkkou handričkou navlhčenou v mydlovej vode alebo zriedenom saponáte.
- Vnútorň priestor spotrebiča by sa mal pravidelne čistiť, aby nevznikal zápach.
- Pred čistením vnútorného priestoru vypnite napájanie, vyberte všetky potraviny, nápoje, poličky, zásuvky atď.
- Na čistenie vnútorného priestoru spotrebiča použite mäkkú handričku alebo špongiu s dvoma polievkovými lyžicami jedlej sódy a litrom teplej vody. Potom priestor opláchnite vodou a utrite dočista. Po vyčistení otvorte dvierka a pred zapnutím nechajte všetko prirodzene vyschnúť.
- Miesta, ktoré sa v spotrebiči čistia komplikovane (ako sú úzke štrbiny, medzery alebo rohy), sa odporúča pravidelne utierať mäkkou utierkou, mäkkou kefkou atď., a v prípade potreby kombinovať s niektorými pomocnými nástrojmi (ako napr. tenké vatové tyčinky), aby sa v týchto oblastiach nehromadili žiadne nečistoty alebo baktérie.
- Nepoužívajte mydlo, saponát, čistiaci prášok, čistíč v spreji atď., pretože môžu spôsobiť zápach vo vnútri spotrebiča alebo kontaminovať potraviny.
- Držiak na fľaše, poličky a zásuvky čistite mäkkou handričkou navlhčenou v mydlovej vode alebo zriedenom saponáte. Osušte mäkkou handričkou alebo nechajte prirodzene vyschnúť.
- Vonkajší povrch spotrebiča utrite mäkkou handričkou navlhčenou v mydlovej vode, saponáte atď. a potom utrite dosucha.
- Nepoužívajte tvrdé kefy, drôtenky, drôtené kefy, abrazívne prostriedky (ako sú zubné pasty), organické rozpúšťadlá (ako je alkohol, acetón, banánový olej atď.), vriacu vodu, kyslé alebo alkalické látky, ktoré môžu poškodiť povrch spotrebiča a jeho vnútorný priestor. Vriaca voda a organické rozpúšťadlá ako benzén môžu deformovať alebo poškodiť plastové časti.
- Počas čistenia neoplachujte čistené plochy priamo vodou ani inými tekutinami, aby ste predišli skratom alebo neovplyvnili elektrickú izoláciu spotrebiča.



Pri odmrazovaní a čistení odpojte spotrebič od elektrickej siete.

## 4.2 Čistenie sklenenej poličky

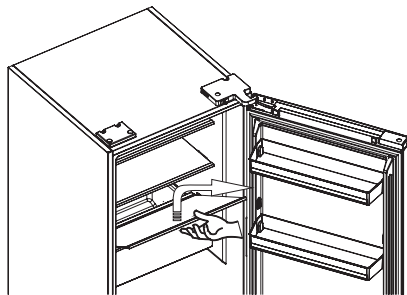

- Vyberte zásuvku na sklenenej poličke;
- Zdvihnite prednú časť sklenenej poličky (asi 60°) a potom ju vytiahnite;
- Vyberte sklenenú poličku a vyčistite ju podľa potreby;
- Sklenenú poličku nainštalujete opačným poradím krokov jej demontáže.

## 4.3 Odmrazovanie

- Spotrebič je vyrobený na princípe vzduchového chladenia a má teda funkciu automatického odmrazovania. Námrazu vzniknutú v dôsledku zmeny ročného obdobia alebo teploty je možné odstrániť aj ručne odpojením spotrebiča od napájania alebo utretím suchou utierkou.

## 4.4 Spotrebič mimo prevádzky

- Výpadok dodávky elektrickej energie: V prípade výpadku dodávky elektrickej energie, aj keď je to v lete, môžu potraviny v spotrebiči zostať niekoľko hodín; počas výpadku dodávky elektrickej energie je potrebné skrátiť časy otvárania dveriek a do spotrebiča sa už nesmú vkladať žiadne čerstvé potraviny.
- Dlhodobé nepoužívanie: Spotrebič sa musí odpojiť a potom vyčistiť; potom je potrebné nechať dverka otvorené, aby sa zabránilo zápachu.
- Premiestňovanie: Pred premiestnením spotrebiča vyberte všetky predmety, pripevnite sklenené poličky, zásuvku na zeleninu, zásuvky mraziaceho priestoru atď. páskou a utiahnite vyrovnávacie nožičky; zatvorte dverka a pripevnite ich páskou. Počas premiestňovania nesmie byť spotrebič umiestnený hore nohami alebo vodorovne a nesmie byť vystavený vibráciám; sklon počas premiestňovania nesmie byť väčší ako 45°.



Po spustení musí byť spotrebič v nepretržitej prevádzke. Vo všeobecnosti sa prevádzka spotrebiča nesmie prerušiť, inak môže dôjsť k zníženiu životnosti.

## ČASŤ 5: RIEŠENIE PROBLÉMOV

Môžete sa pokúsiť vyriešiť nasledujúce jednoduché problémy sami. Ak ich nemožno vyriešiť, kontaktujte servisné stredisko.

Spotrebič nefunguje.	<ul style="list-style-type: none"><li>• Skontrolujte, či je spotrebič pripojený k napájaniu alebo či je zástrčka v dobrom kontakte s elektrickou zásuvkou.</li><li>• Skontrolujte, či napätie nie je veľmi nízke.</li><li>• Skontrolujte, či nedošlo k výpadku napájania alebo či nedošlo k vypnutiu elektrických obvodov.</li></ul>
Zápach.	<ul style="list-style-type: none"><li>• Potraviny s výrazným zápachom musia byť tesne zabalené.</li><li>• Skontrolujte, či nie sú niektoré potraviny pokazené.</li><li>• Vyčistite vnútorný priestor spotrebiča.</li></ul>
Dlhodobá prevádzka kompresora.	<ul style="list-style-type: none"><li>• Dlhodobá prevádzka spotrebiča je normálna v lete, keď je okolitá teplota vysoká.</li><li>• Neodporúča sa mať v spotrebiči súčasne veľmi veľa potravín.</li><li>• Potraviny musia pred vložením do spotrebiča vychladnúť. Dvierka spotrebiča sú otvárané veľmi často.</li></ul>
Osvetlenie sa nerozsvieti.	<ul style="list-style-type: none"><li>• Skontrolujte, či je spotrebič pripojený k zdroju napájania a či nie je poškodené osvetlenie.</li></ul>
Dvierka sa nedajú správne zatvoriť.	<ul style="list-style-type: none"><li>• Dvierka sú zaseknuté obalmi potravín.</li><li>• Spotrebič je naklonený.</li></ul>
Hlasný zvuk.	<ul style="list-style-type: none"><li>• Skontrolujte, či je podlaha rovná a či je spotrebič umiestnený stabilne.</li><li>• Skontrolujte, či je príslušenstvo umiestnené na správnych miestach.</li></ul>
Tesnenie dvierok netesní.	<ul style="list-style-type: none"><li>• Odstráňte cudzie predmety z tesnenia dvierok.</li><li>• Zahrejte tesnenie dvierok a potom ho ochladte kvôli obnove (alebo ho vyfúkajte elektrickým sušičom alebo použite horúci uterák na ohrev).</li></ul>
Zásobník na vodu preteká.	<ul style="list-style-type: none"><li>• V priestore je veľmi veľa potravín alebo uložené potraviny obsahujú veľmi veľa vody, čo vedie k silnému odmrazovaniu.</li><li>• Dvierka nie sú správne zatvorené, čo má za následok námrazu v dôsledku vstupu vzduchu a zvýšenú hladinu vody v dôsledku odmrazovania.</li></ul>
Horúci vonkajší povrch spotrebiča.	<ul style="list-style-type: none"><li>• Odvod tepla vstavaného kondenzátora cez kryt, čo je normálne.</li><li>• Keď sa povrch pregreje v dôsledku vysokej okolitej teploty, skladovania veľmi veľkého množstva potravín alebo vypnutia kompresora, zaistite dostatočnú ventiláciu, aby sa ulahčil odvod tepla.</li></ul>
Kondenzácia vlhkosti na povrchu.	<ul style="list-style-type: none"><li>• Kondenzácia vlhkosti na vonkajšom povrchu a tesnení dvierok spotrebiča je normálna, keď je okolitá vlhkosť veľmi vysoká. Kondenzát stačí utrieť čistou utierkou.</li></ul>
Abnormálny hluk.	<ul style="list-style-type: none"><li>• Bzučanie: Kompresor môže počas prevádzky vydávať bzučanie a bzučanie je hlasné najmä pri jeho spustení alebo zastavení. Toto je normálne.</li><li>• Vŕzganie: Chladivo prúdiace vo vnútri spotrebiča môže spôsobovať vŕzganie, čo je normálne.</li></ul>

**Tabuľka 1: Klimatické triedy**

<b>Trieda</b>	<b>Symbol</b>	<b>Rozsah teplôt okolia °C</b>
Rozšírené mierne pásmo	SN	+ 10 až + 32
Mierne pásmo	N	+ 16 až + 32
Subtropické pásmo	ST	+ 16 až + 38
Tropické pásmo	T	+ 16 až + 43

Rozšírené mierne pásmo: „Tento chladiaci spotrebič je určený na používanie pri teplote okolia od 10 °C do 32 °C“;

Mierne pásmo: „Tento chladiaci spotrebič je určený na používanie pri teplote okolia od 16 °C do 32 °C“;

Subtropické pásmo: „Tento chladiaci spotrebič je určený na používanie pri teplote okolia od 16 °C do 38 °C“;

Tropické pásmo: „Tento chladiaci spotrebič je určený na používanie pri teplote okolia od 16 °C do 43 °C“;

**Vážení zákazník**

1. Ak chcete produkt vrátiť alebo vymeniť, kontaktujte predajňu, kde ste ho kúpili.  
(Nezabudnite si priniesť doklad o kúpe)
2. Ak sa váš produkt pokazí a je potrebné ho opraviť, kontaktujte poskytovateľa popredajného servisu.  
Telefón:  
E-mailová adresa:



# ČASŤ 6: INFORMAČNÝ LIST

## Informačný list

PHILCO 

DELEGOVANÉ NARIADENIE KOMISIE (EÚ) 2019/2016, pokiaľ ide o energetické označovanie chladiacich spotrebičov

**Názov alebo ochranná známka výrobcu:** PHILCO

**Adresa výrobcu:** PHILCO, U Sanitasu 1621, 25101 Říčany, CZ

**Identifikačná značka modelu:** PCDI 378 ASN, PCDI 378 ASNW

### Typ chladiaceho zariadenia:

Spotrebič s nízkym hlukom:	Nie	Typ spotrebiča:	voľne stojaci
Zariadenie na skladovanie vína:	Nie	Ostatné chladiace spotrebiče	Áno

### Základné špecifikácie:

Parameter	Hodnota	Parameter	Hodnota
Rozmery v mm	Výška	Celkový objem (dm <sup>3</sup> alebo l)	378
	Šírka		
	Hĺbka		
Index energetickej účinnosti (EEI)	41	Trieda energetickej účinnosti*	A
Akustický zvuk emisie hluku (dB(A) re 1 pW)	29	Trieda akustických emisií hluku	A
Ročná spotreba energie (kWh/rok)	113	Klimatická trieda:	rozšírená mierna, mierna, subtropická, tropická
Minimálna okolitá teplota (° C), pre ktorú je chladiace zariadenie vhodné	10	Maximálna okolitá teplota (° C), pre ktorú je chladiace zariadenie vhodné	43
Nastavenie spotrebiča na zimu	Nie		

### Špecifikácia priestoru

Typ priestoru	Parametre a hodnoty chladiaceho priestoru				Typ odmrazovania:  (auto-odmrazovanie = A  manuálne odmrazovanie = M)
	Objem spotrebiča (dm <sup>3</sup> alebo l)	Odporúčené nastavenie teploty pre optimalizované skladovanie potravín (° C)	Mraziaca kapacita (kg/24h)		
Komora/špajza	Nie	-	-	-	-
Skladovanie vína	Nie	-	-	-	-
Pivničný priestor	Nie	-	-	-	-

Čerstvé potraviny	Áno	216,0	4	-	A
Mraziaci priestor	Áno	40,0	2	-	A
0-hviezdičiek alebo výrobník ľadu	Nie	-	-	-	-
1-hviezdička	Nie	-	-	-	-
2-hviezdičky	Nie	-	-	-	-
3-hviezdičky	Nie	-	-	-	-
4-hviezdičky	Áno	122,0	-18	8,5	A
2-hviezdičkový priestor	Nie	-	-	-	-
Zásuvka s meniacou sa teplotou	Nie	-	-	-	-
<b>4-hviezdičkový priestor</b>					
Funkcia rýchleho zmrazenia			Áno		
<b>Parametre svetelného zdroja:</b>					
Typ svetelného zdroja			LED		
Trieda energetickej účinnosti			G		
<b>Minimálna doba trvania záruky ponúkanej výrobcom:</b> 24 mesiacov					
<b>Dodatočné informácie:</b>					
<b>Webový odkaz na web výrobcu, kde sú informácie uvedené v bode 4 (a) prílohy nariadenia Komisie (EÚ) 2019/2022 nájdené:</b> <a href="https://www.fastcr.cz/">https://www.fastcr.cz/</a>					

# Informačný list

PHILCO 

DELEGOVANÉ NARIADENIE KOMISIE (EÚ) 2019/2016, pokiaľ ide o energetické označovanie chladiacich spotrebičov

**Názov alebo ochranná známka výrobcu:** PHILCO

**Adresa výrobcu:** PHILCO, U Sanitasu 1621, 25101 Říčany, CZ

**Identifikačná značka modelu:** PCDI 378 BNX

## Typ chladiaceho zariadenia:

Spotrebič s nízkym hlukom:	Nie	Typ spotrebiča:	voľne stojaci
Zariadenie na skladovanie vína:	Nie	Ostatné chladiace spotrebiče	Áno

## Základné špecifikácie:

Parameter	Hodnota	Parameter	Hodnota
Rozmery v mm	Výška	Celkový objem (dm <sup>3</sup> alebo l)	378
	Šírka		
	Hĺbka		
Index energetickej účinnosti (EEL)	51	Trieda energetickej účinnosti*	B
Akustický zvuk emisie hluku (dB(A) re 1 pW)	35	Trieda akustických emisií hluku	B
Ročná spotreba energie (kWh/rok)	140	Klimatická trieda:	rozšírená mierna, mierna, subtropická, tropická
Minimálna okolitá teplota (° C), pre ktorú je chladiace zariadenie vhodné	10	Maximálna okolitá teplota (° C), pre ktorú je chladiace zariadenie je vhodné	43
Nastavenie spotrebiča na zimu	Nie		

## Špecifikácia priestoru

Typ priestoru	Parametre a hodnoty chladiaceho priestoru			
	Objem spotrebiča (dm <sup>3</sup> alebo l)	Odporučené nastavenie teploty pre optimalizované skladovanie potravín (° C)	Mraziaca kapacita (kg/24h)	Typ odmrazovania:  (auto-odmrazovanie = A  manuálne odmrazovanie = M)
Komora/špajza	Nie	-	-	-
Skladovanie vína	Nie	-	-	-
Pivničný priestor	Nie	-	-	-

Čerstvé potraviny	Áno	216,0	4	-	A
Mraziaci priestor	Áno	40,0	2	-	A
0-hviezdičiek alebo výrobník ľadu	Nie	-	-	-	-
1-hviezdička	Nie	-	-	-	-
2-hviezdičky	Nie	-	-	-	-
3-hviezdičky	Nie	-	-	-	-
4-hviezdičky	Áno	122,0	-18	8,5	A
2-hviezdičkový priestor	Nie	-	-	-	-
Zásuvka s meniacou sa teplotou	Nie	-	-	-	-
<b>4-hviezdičkový priestor</b>					
Funkcia rýchleho zmrazenia			Áno		
<b>Parametre svetelného zdroja:</b>					
Typ svetelného zdroja			LED		
Trieda energetickej účinnosti			G		
<b>Minimálna doba trvania záruky ponúkanej výrobcom:</b> 24 mesiacov					
<b>Dodatočné informácie:</b>					
<b>Webový odkaz na web výrobcu, kde sú informácie uvedené v bode 4 (a) prílohy nariadenia Komisie (EÚ) 2019/2022 nájdené:</b> <a href="https://www.fastcr.cz/">https://www.fastcr.cz/</a>					

# Informačný list

PHILCO 

DELEGOVANÉ NARIADENIE KOMISIE (EÚ) 2019/2016, pokiaľ ide o energetické označovanie chladiacich spotrebičov

**Názov alebo ochranná známka výrobcu:** PHILCO

**Adresa výrobcu:** PHILCO, U Sanitasu 1621, 25101 Říčany, CZ

**Identifikačná značka modelu:** PCDI 378 CNX , PCDI 378 CNDX

## Typ chladiaceho zariadenia:

Spotrebič s nízkym hlukom:	Nie	Typ spotrebiča:	voľne stojaci
Zariadenie na skladovanie vína:	Nie	Ostatné chladiace spotrebiče	Áno

## Základné špecifikácie:

Parameter	Hodnota	Parameter	Hodnota
Rozmery v mm	Výška	Celkový objem (dm <sup>3</sup> alebo l)	378
	Šírka		
	Hĺbka		
Index energetickej účinnosti (EEL)	64	Trieda energetickej účinnosti*	C
Akustický zvuk emisie hluku (dB(A) re 1 pW)	38	Trieda akustických emisií hluku	C
Ročná spotreba energie (kWh/rok)	177	Klimatická trieda:	rozšírená mierna, mierna, subtropická, tropická
Minimálna okolitá teplota (° C), pre ktorú je chladiace zariadenie vhodné	10	Maximálna okolitá teplota (° C), pre ktorú je chladiace zariadenie je vhodné	43
Nastavenie spotrebiča na zimu	Nie		

## Špecifikácia priestoru

Typ priestoru	Parametre a hodnoty chladiaceho priestoru			
	Objem spotrebiča (dm <sup>3</sup> alebo l)	Odporučené nastavenie teploty pre optimalizované skladovanie potravín (° C)	Mraziaca kapacita (kg/24h)	Typ odmrazovania:  (auto-odmrazovanie = A  manuálne odmrazovanie = M)
Komora/špajza	Nie	-	-	-
Skladovanie vína	Nie	-	-	-
Pivničný priestor	Nie	-	-	-

Čerstvé potraviny	Áno	216,0	4	-	A
Mraziaci priestor	Áno	40,0	2	-	A
0-hviezdičiek alebo výrobnik ľadu	Nie	-	-	-	-
1-hviezdička	Nie	-	-	-	-
2-hviezdičky	Nie	-	-	-	-
3-hviezdičky	Nie	-	-	-	-
4-hviezdičky	Áno	122,0	-18	7,5	A
2-hviezdičkový priestor	Nie	-	-	-	-
Zásuvka s meniacou sa teplotou	Nie	-	-	-	-
<b>4-hviezdičkový priestor</b>					
Funkcia rýchleho zmrazenia			Áno		
<b>Parametre svetelného zdroja:</b>					
Typ svetelného zdroja			LED		
Trieda energetickej účinnosti			G		
<b>Minimálna doba trvania záruky ponúkanej výrobcom:</b> 24 mesiacov					
<b>Dodatočné informácie:</b>					
<b>Webový odkaz na web výrobcu, kde sú informácie uvedené v bode 4 (a) prílohy nariadenia Komisie (EÚ) 2019/2022 nájdené:</b> <a href="https://www.fastcr.cz/">https://www.fastcr.cz/</a>					

## TECHNICKÉ INFORMÁCIE

Technické informácie sa nachádzajú na typovom štítku na vnútornej strane spotrebiča a na energetickom štítku. QR kód, na dodanom energetickom štítku, obsahuje odkaz na registráciu spotrebiča v databáze EÚ Eprel.

## INFORMÁCIE O TESTOVANÍ

Dodané zariadenie je v súlade s Ecodesignem a EN 62552-1:2020 + EN 62552-2:2020 + EN 62552-3:2020, COMMISSION REGULATION (EU) 2019/2019 with amendment (EU) 2021/341, COMMISSION DELEGATED REGULATION (EU) 2019/2016 with amendment (EU) 2021/340. Požiadavky na prístup vzduchu pre správnu prevádzku prístroja, minimálna vzdialenosť od steny a rozmery prístroja, sú súčasťou tohto návodu. V prípade ďalších otázok sa obráťte na výrobcu.

## STAROSTLIVOSŤ O ZÁKAZNÍKA A SERVIS

Vždy používajte iba originálne náhradné diely.

Označenie modelu a sériové číslo nájdete na typovom štítku. Polohu typového štítku je možné zmeniť bez predchádzajúceho upozornenia.

Originálne náhradné diely pre niektoré konkrétne komponenty sú k dispozícii minimálne 7 alebo 10 rokov. Závisí to od typu komponentu a od uvedenia posledného spotrebiča daného modelu na trh.

Pri kontaktovaní nášho autorizovaného servisu majte k dispozícii modelové označenie, sériové číslo a popis chyby.

Pre stiahnutie dokumentov navštívte [www.philco.sk](http://www.philco.sk).

Pre nahlásenie závady a získanie ďalších servisných informácií navštívte [www.philco.sk/servisne-miesta](http://www.philco.sk/servisne-miesta).

Zmeny vyhradené bez predchádzajúceho upozornenia.

# POKYNY A INFORMÁCIE TÝKAJÚCE SA LIKVIDÁCIE POUŽITÝCH OBALOVÝCH MATERIÁLOV

Obalové materiály zlikvidujte na verejnom mieste pre likvidáciu odpadu.

## LIKVIDÁCIA POUŽITÝCH ELEKTRICKÝCH A ELEKTRONICKÝCH SPOTREBIČOV



Význam symbolu na výrobku, jeho príslušenstve alebo obale znamená, že s týmto výrobkom nesmie byť zaobchádzané ako s komunálnym odpadom. Tento výrobok zlikviduje na príslušnom zbernom mieste pre recykláciu odpadu z elektrických a elektronických zariadení. Popríklad je možné v niektorých štátoch Európskej únie alebo iných európskych štátoch vrátiť svoje výrobky miestnemu predajcovi, v prípade kúpy podobného nového výrobku. Správna likvidácia tohto výrobku pomôže ušetriť cenné prírodné zdroje a pomôcť pri prevencii prípadného negatívneho vplyvu na životné prostredie a ľudské zdravie, ku ktorému by mohlo dôjsť v dôsledku nesprávnej likvidácie odpadu. Podrobnejšie informácie získate od miestneho úradu alebo v najbližšom stredisku pre zber odpadu. Nesprávna likvidácia tohto typu odpadu môže podliehať vnútroštátnym predpisom o pokutách.

### Pre podnikateľské subjekty v Európskej únii

Ak chcete zlikvidovať elektrické alebo elektronické zariadenie, vyžiadajte si potrebné informácie od svojho predajcu alebo dodávateľa.

### Likvidácia v iných štátoch mimo Európskej únie

Ak chcete zlikvidovať tento výrobok, vyžiadajte si nevyhnutné informácie o správnom spôsobe likvidácie od miestnych úradov alebo svojho predajcu.



Tento výrobok spĺňa všetky základné požiadavky nariadenia EÚ, ktoré sa naň vzťahujú.

Zmeny v texte, dizajne a technických údajoch sa môžu vyskytnúť bez predchádzajúceho upozornenia a vyhradzujeme si právo vykonať tieto zmeny.

Slovenská verzia návodu je prekladom z originálneho návodu na obsluhu, ktorý je v českom jazyku.









Výrobce/Manufacturer:  
Fast ČR, a.s.  
U Sanitasu 1621  
Říčany 251 01, CZECH REPUBLIC

Distributor:  
FAST PLUS, a.s.  
Vlčie hrdlo 324/90  
821 07 Bratislava, SLOVAKIA

Distributor:  
FAST POLAND Sp. z o. o.  
Kwietniowa 36  
05-090 Wypędy, POLAND

Distributor:  
FAST HUNGARY Kft.  
H-2310 Szigetszentmiklós  
Kántor utca 10, HUNGARY

**PHILCO**<sup>®</sup> 

**is a pending or registered trademark of Electrolux Home Products, Inc. and used under a license from Electrolux Home Products, Inc.**