

# REFRIGERATOR

## USER'S MANUAL





**PHILCO**



*Famous for Quality the World Over*

**PTL 90 EMW**

**Dear customer,**  
**Thank you for buying a PHILCO brand product. So that your appliance serves you well, please read all the instructions in this user's manual.**

<b>Icon</b>	<b>Type</b>	<b>Meaning</b>
	WARNING	Serious injury or death risk
	RISK OF ELECTRIC SHOCK	Dangerous voltage risk
	FIRE	Warning; Risk of fire / flammable materials
	CAUTION	Injury or property damage risk
	IMPORTANT	Operating the system correctly

# CONTENTS

- PART 1: SAFETY INFORMATION..... 2**
  - 1.1 General Safety Warnings..... 2
  - 1.2 Installation warnings .....12
  - 1.3 During Usage.....12
  
- PART 2: PROPER USE OF THE REFRIGERATOR..... 14**
  - 2.1 Dimensions..... 15
  
- PART 3: USING THE APPLIANCE ..... 16**
  - 3.1 Thermostat Setting.....16
  - 3.2 Temperature Settings Warnings..... 16
  
- PART 4: FOOD STORAGE..... 18**
  - 4.1 Refrigerator Compartment..... 18
  
- PART 5: CLEANING AND MAINTENANCE ..... 20**
  - 5.1 Defrosting .....20
  
- PART 6: SHIPMENT AND REPOSITIONING.....21**
  - 6.1 Transportation and Changing Positioning.....21
  - 6.2 Repositioning the Door.....21
  
- PART 7: BEFORE CALLING AFTER-SALES SERVICE ..... 22**
  
- PART 8: TIPS FOR SAVING ENERGY ..... 23**
  
- PART 9: PRODUCT INFORMATION SHEET ..... 24**

**CE** This appliance has been tested in accordance with the directives in force in the European Union. This appliance conforms to the relevant safety provisions for electrical appliances in force in the European Union.

## PART 1: SAFETY INFORMATION

### 1.1 General Safety Warnings



FOR YOUR SAFETY AND CORRECT USAGE, BEFORE INSTALLING AND FIRST USING THE APPLIANCE, READ THIS USER MANUAL CAREFULLY, INCLUDING ITS HINTS AND WARNINGS. TO AVOID UNNECESSARY MISTAKES AND ACCIDENTS, IT IS IMPORTANT TO MAKE SURE THAT ALL PEOPLE USING THE APPLIANCE ARE THOROUGHLY FAMILIAR WITH ITS OPERATION AND SAFETY FEATURES. SAVE THESE INSTRUCTIONS AND BE SURE THAT THEY REMAIN WITH THE APPLIANCE IF IT IS MOVED OR SOLD, SO THAT ANYONE USING IT THROUGHOUT ITS LIFE, WILL BE PROPERLY INFORMED ON ITS USAGE AND SAFETY NOTICES. FOR THE SAFETY OF LIFE AND PROPERTY, KEEP THE PRECAUTIONS OF THESE USER'S INSTRUCTIONS AS THE MANUFACTURER IS NOT RESPONSIBLE FOR DAMAGES CAUSED BY OMISSION.

- THIS APPLIANCE CAN BE USED BY CHILDREN AGED FROM 8 YEARS AND ABOVE AND PERSONS WITH REDUCED PHYSICAL, SENSORY OR MENTAL CAPABILITIES OR LACK OF EXPERIENCE AND KNOWLEDGE IF THEY HAVE BEEN GIVEN SUPERVISION OR INSTRUCTION CONCERNING USE OF THE APPLIANCE IN A SAFE WAY AND UNDERSTAND THE HAZARDS INVOLVED.
- CHILDREN AGED FROM 3 TO 8 YEARS ARE ALLOWED TO LOAD AND UNLOAD REFRIGERATING APPLIANCES.
- CHILDREN SHALL NOT PLAY WITH THE APPLIANCE.
- CLEANING AND USER MAINTENANCE CANNOT BE PERFORMED BY CHILDREN WITHOUT SUPERVISION.

● IF THE SUPPLY CABLE GETS DAMAGED, HAVE IT REPLACED BY A SPECIALIZED SERVICE CENTER IN ORDER TO AVOID DANGEROUS SITUATIONS. IT IS PROHIBITED TO USE THE APPLIANCE WHEN THE SUPPLY CABLE IS DAMAGED.

● **WARNING:** THE VENTILATION OPENINGS IN THE APPLIANCE HOUSING OR IN ITS CONSTRUCTION MUST BE KEPT FREE.

● **WARNING:** DO NOT USE MECHANICAL DEVICES OR OTHER MEANS TO ACCELERATE THE DEFROSTING PROCESS, OTHER THAN THOSE RECOMMENDED BY THE MANUFACTURER.

● **WARNING:** DO NOT DAMAGE THE REFRIGERANT CIRCUIT.

● **WARNING:** DO NOT USE ELECTRICAL APPLIANCES INSIDE THE FOOD STORAGE COMPARTMENTS OF THE APPLIANCE, UNLESS THEY ARE OF THE TYPE RECOMMENDED BY THE MANUFACTURER.

● **WARNING:** DO NOT STORE EXPLOSIVE SUBSTANCES SUCH AS AEROSOL CANS WITH A FLAMMABLE PROPELLANT IN THIS APPLIANCE.

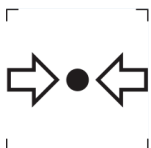

ISO 7000-1701 MARK (2004-01)  
LABELS MEDIA UNDER PRESSURE.

THIS APPLIANCE IS INTENDED TO BE USED IN HOUSEHOLDS AND SIMILAR PREMISES, SUCH AS:

- KITCHENETTES IN SHOPS, OFFICES AND OTHER WORKPLACES;
- APPLIANCES USED BY GUESTS IN HOTELS, MOTELS, AND OTHER ACCOMMODATION FACILITIES;
- APPLIANCES USED IN BED-AND-BREAKFAST FACILITIES;
- APPLIANCES USED IN CATERING AND OTHER SIMILAR NON-VENDING ENVIRONMENTS.

● **CAUTION:** THE APPLIANCE MUST BE FASTENED IN ACCORDANCE WITH THE MANUAL TO PREVENT DANGER CAUSED BY ITS INSTABILITY.



**WARNING :**  
RISK OF FIRE / FLAMMABLE MATERIALS

CONTAINS COOLING GAS ISOBUTANE

# R600a

## REFRIGERANT

THE REFRIGERANT ISOBUTENE (R600a) IS CONTAINED WITHIN THE REFRIGERANT CIRCUIT OF THE APPLIANCE, A NATURAL GAS WITH A HIGH LEVEL OF ENVIRONMENTAL COMPATIBILITY, WHICH IS NEVERTHELESS FLAMMABLE. DURING TRANSPORTATION AND INSTALLATION OF THE APPLIANCE, ENSURE THAT NONE OF THE COMPONENTS OF THE REFRIGERANT CIRCUIT BECOMES DAMAGED. THE REFRIGERANT (R600a) IS FLAMMABLE.

● **WARNING** — REFRIGERATORS CONTAIN REFRIGERANT AND GASES IN THE INSULATION. REFRIGERANT AND GASES MUST BE DISPOSED OF PROFESSIONALLY AS THEY MAY CAUSE EYE INJURIES OR IGNITION. ENSURE THAT TUBING OF THE REFRIGERANT CIRCUIT IS NOT DAMAGE PRIOR TO PROPER DISPOSAL.



THE SYMBOL  IS A WARNING AND INDICATES THE REFRIGERANT AND INSULATION BLOWING GAS ARE FLAMMABLE.

## **WARNING : RISK OF FIRE / FLAMMABLE MATERIALS**

IF THE REFRIGERANT CIRCUIT SHOULD BE DAMAGED:

- AVOID OPENING FLAMES AND SOURCES OF IGNITION.
- THOROUGHLY VENTILATE THE ROOM IN WHICH THE APPLIANCE IS SITUATED.

IT IS DANGEROUS TO ALTER THE SPECIFICATIONS OR MODIFY THIS PRODUCT IN ANY WAY.

ANY DAMAGE TO THE CORD MAY CAUSE A SHORT CIRCUIT, FIRE, AND/OR ELECTRIC SHOCK.

● **CAUTION:** WHEN PLACING THE APPLIANCE IT MUST BE ENSURED THAT THE SUPPLY CORD DOES NOT GET CAUGHT OR DAMAGED.

● **CAUTION:** DO NOT PLACE PORTABLE MULTIPLE SOCKET-OUTLETS OR PORTABLE EXTENSION CABLES TO THE REAR SIDE OF THE APPLIANCE.

CONTACT THE SERVICE CENTRE FOR REPAIRS OR LIGHTING REPLACEMENT.

● OPENING THE DOOR FOR LONGED PERIODS OF TIME CAN CAUSE A SIGNIFICANT INCREASE IN TEMPERATURE WITHIN THE APPLIANCE.

● SURFACES THAT MAY COME INTO CONTACT WITH FOOD AND ACCESSIBLE DRAINAGE SYSTEMS SHOULD BE CLEANED REGULARLY.

● IN THE REFRIGERATOR, RAW MEAT AND FISH MUST BE STORED IN APPROPRIATE PACKAGING SO THAT THEY DON'T COME INTO CONTACT WITH OTHER FOOD OR DRIP ONTO IT.

● TWO STAR FREEZER COMPARTMENTS ARE SUITABLE FOR STORING PRE-FROZEN FOODS, FOR STORING OR PRODUCTION OF ICE CREAM AND FOR PRODUCTION OF ICE CUBES.

● ONE, TWO AND THREE STAR COMPARTMENTS ARE NOT SUITABLE FOR FREEZING FRESH FOOD.



IF THE COOLING APPLIANCE IS LEFT EMPTY FOR A LONGER PERIOD OF TIME, IT SHOULD BE SWITCHED OFF, DEFROSTED, CLEANED AND DRIED AND THE DOOR SHOULD BE LEFT OPEN TO PREVENT MOULD FROM FORMING INSIDE THE APPLIANCE.



## **ELECTRICAL SAFETY**

1. THE POWER CORD MUST NOT BE LENGTHENED.
2. MAKE SURE THAT THE POWER PLUG IS NOT CRUSHED OR DAMAGED.  
A CRUSHED OR DAMAGED POWER PLUG MAY OVERHEAT AND CAUSE A FIRE.
3. MAKE SURE THAT YOU CAN ACCESS THE MAIN PLUG OF THE APPLIANCE.
4. DO NOT PULL THE MAIN CABLE.
5. IF THE POWER PLUG SOCKET IS LOOSE, DO NOT INSERT THE POWER PLUG. THERE IS A RISK OF ELECTRIC SHOCK OR FIRE.
6. YOU MUST NOT OPERATE THE APPLIANCE WITHOUT THE INTERIOR LIGHTING LAMP COVER.
7. THE FRIDGE IS ONLY APPLIED WITH POWER SUPPLY OF SINGLE PHASE ALTERNATING CURRENT OF 220~240V/50HZ. IF FLUCTUATION OF VOLTAGE IN THE DISTRICT OF USER IS SO LARGE THAT THE VOLTAGE EXCEEDS THE ABOVE SCOPE, FOR SAFETY SAKE, BE SURE TO APPLY A.C. AUTOMATIC VOLTAGE REGULATOR OF MORE THAN 350W TO THE FRIDGE.

THE FRIDGE MUST EMPLOY A SPECIAL POWER SOCKET INSTEAD OF COMMON ONE WITH OTHER ELECTRIC APPLIANCES. ITS PLUG MUST MATCH THE SOCKET WITH GROUND WIRE.

## **DAILY USE**

- DO NOT STORE FLAMMABLE GAS OR LIQUIDS IN THE APPLIANCE, THERE IS A RISK OF AN EXPLOSION.
- DO NOT OPERATE ANY ELECTRICAL APPLIANCES IN THE APPLIANCE (E.G. ELECTRIC ICE CREAM MAKERS, MIXERS ETC.).
- WHEN UNPLUGGING ALWAYS PULL THE PLUG FROM THE MAINS SOCKET, DO NOT PULL ON THE CABLE.
- DO NOT PLACE HOT ITEMS NEAR THE PLASTIC COMPONENTS OF THIS APPLIANCE.
- DO NOT PLACE FOOD PRODUCTS DIRECTLY AGAINST THE AIR OUTLET ON THE REAR WALL.
- STORE PRE-PACKED FROZEN FOOD IN ACCORDANCE WITH THE FROZEN FOOD MANUFACTURE'S INSTRUCTIONS.
- THE APPLIANCES MANUFACTURES STORAGE RECOMMENDATIONS SHOULD BE STRICTLY ADHERED TO. REFER TO RELEVANT INSTRUCTIONS FOR STORAGE.
- DO NOT PLACE CARBONATED OR FIZZY DRINKS IN THE FREEZER COMPARTMENT AS IT CREATES PRESSURE ON THE CONTAINER, WHICH MAY CAUSE IT TO EXPLODE, RESULTING IN DAMAGE TO THE APPLIANCE.
- FROZEN FOOD CAN CAUSE FROST BURNS IF CONSUMED STRAIGHT FROM THE FREEZER COMPARTMENT.
- DO NOT PLACE THE APPLIANCE IN DIRECT SUNLIGHT.
- KEEP BURNING CANDLES, LAMPS AND OTHER ITEMS WITH NAKED FLAMES AWAY FROM THE APPLIANCE SO THAT DO NOT SET THE APPLIANCE ON FIRE.

- THE APPLIANCE IS INTENDED FOR KEEPING FOOD STUFF AND/OR BEVERAGES IN NORMAL HOUSEHOLD AS EXPLAINED IN THIS INSTRUCTION BOOKLET. YOU SHOULD TAKE CARE WHEN MOVE IT AS THE APPLIANCE IS HEAVY.
- DO NOT REMOVE OR TOUCH ITEMS FROM THE FREEZER COMPARTMENT IF YOUR HANDS ARE DAMP/WET, AS THIS COULD CAUSE SKIN ABRASIONS OR FROST/FREEZER BURNS.
- NEVER USE THE BASE, DRAWERS, DOORS ETC. TO STAND ON OR AS SUPPORTS.
- FROZEN FOOD MUST NOT BE REFROZEN ONCE IT HAS BEEN THAWED OUT.
- DO NOT CONSUME ICE POPSICLES OR ICE CUBES STRAIGHT FROM THE FREEZER AS THIS CAN CAUSE FREEZER BURN TO THE MOUTH AND LIPS.
- TO AVOID ITEMS FALLING AND CAUSING INJURY OR DAMAGE TO THE APPLIANCE, DO NOT OVERLOAD THE DOOR RACKS OR PUT TOO MUCH FOOD IN THE CRISPER DRAWERS.

## **INSTALLATION**

### **IMPORTANT!**

- FOR ELECTRICAL CONNECTION CAREFULLY, FOLLOW THE INSTRUCTIONS GIVEN IN THIS MANUAL. UNPACK THE APPLIANCE AND CHECK IF THERE ARE DAMAGES ON IT.
- DO NOT CONNECT THE APPLIANCE IF IT IS DAMAGED. REPORT POSSIBLE DAMAGES IMMEDIATELY TO THE PLACE YOU BOUGHT IT. IN THIS CASE RETAIN PACKING.
- IT IS ADVISABLE TO WAIT AT LEAST FOUR HOURS BEFORE CONNECTING THE APPLIANCE TO ALLOW THE OIL TO FLOW BACK IN THE COMPRESSOR.
- ADEQUATE AIR CIRCULATION SHOULD BE AROUND THE APPLIANCE, LACKING THIS LEADS TO OVERHEATING. TO ACHIEVE SUFFICIENT VENTILATION, FOLLOW THE INSTRUCTIONS RELEVANT TO INSTALLATION.
- WHEREVER POSSIBLE THE BACK OF THE PRODUCT SHOULD NOT BE TOO CLOSE TO A WALL TO AVOID TOUCHING OR CATCHING WARM PARTS (COMPRESSOR, CONDENSER) TO PREVENT THE RISK OF A FIRE, FOLLOW THE INSTRUCTIONS RELEVANT TO INSTALLATION.
- THE APPLIANCE MUST NOT BE LOCATE CLOSE TO RADIATORS OR COOKERS.
- MAKE SURE THAT THE MAINS PLUG IS ACCESSIBLE AFTER THE INSTALLATION OF THE APPLIANCE.
- PLACE ALL PACKAGING MATERIALS OUT OF THE REACH OF CHILDREN, THERE IS A RISK OF SUFFOCATION.
- THE INTERIOR OF YOUR REFRIGERATOR / FREEZER MAY SMELL BEFORE FIRST USE. THIS IS NORMAL. THE ODOR DISAPPEARS AS SOON AS THE APPLIANCE STARTS TO COOL / FREEZE.

- BEFORE CONNECTING THE REFRIGERATOR I FREEZER, MAKE SURE THAT THE MAINS VOLTAGE CORRESPONDS TO THE REQUIREMENTS FOR CONNECTING THE REFRIGERATOR / FREEZER. IF IN DOUBT, CONSULT A QUALIFIED ELECTRICIAN.
- THE APPLIANCE MUST BE CONNECTED TO A SOCKET WITH THE APPROPRIATE VOLTAGE AND A CORRECTLY INSTALLED FUSE SOCKET.
- THE REFRIGERATOR I FREEZER MUST NOT BE PLACED OUTDOORS OR EXPOSED TO RAIN.
- THE REFRIGERATOR I FREEZER MUST BE LOCATED AT LEAST 50CM FROM HEATERS, ELECTRIC OVENS, GAS OVENS, ETC.
- IF THE REFRIGERATOR WITH FREEZER IS LOCATED NEXT TO THE FREEZER, THERE MUST BE A MIN. 2CM SPACING.
- DO NOT PLACE HEAVY OBJECTS ON THE REFRIGERATOR / FREEZER, DO NOT COVER IT.
- ABOVE THE FRIDGE / FREEZER THERE MUST BE A MIN. 100 - 150 MM FREE SPACE.
- THIS APPLIANCE IS MADE FOR DOMESTIC USE AND IS ONLY SUITABLE FOR COOLING / FREEZING FOOD. NOT SUITABLE FOR COMMERCIAL USE AND / OR STORAGE OF SUBSTANCES OTHER THAN FOOD. THE MANUFACTURER IS NOT LIABLE FOR ANY LOSSES CAUSED BY IMPROPER USE OF THE APPLIANCE.

## 1.2 Installation warnings

Before using your fridge for the first time, please pay attention to the following points:

- The operating voltage for your fridge is 220-240 V at 50Hz.
- The plug must be accessible after installation.
- Your fridge may have an odour when it is operated for the first time. This is normal and the odour will fade when your fridge starts to cool.
- Before connecting your fridge, ensure that the information on the data plate (voltage and connected load) matches that of the mains electricity supply. If in doubt, consult a qualified electrician.
- Insert the plug into a socket with an efficient ground connection. If the socket has no ground contact or the plug does not match, we recommend you consult a qualified electrician for assistance.
- The appliance must be connected with a properly installed fused socket.  
The power supply (AC) and voltage at the operating point must match with the details on the name plate of the appliance (the name plate is located on the inside left of the appliance).
- We do not accept responsibility for any damages that occur due to ungrounded usage.
- Place your fridge where it will not be exposed to direct sunlight.
- Your fridge must never be used outdoors or exposed to rain.
- Your appliance must be at least 50 cm away from stoves, gas ovens and heater cores, and at least 5 cm away from electrical ovens.
- If your fridge is placed next to a deep freezer, there must be at least 2 cm between them to prevent humidity forming on the outer surface.
- Do not cover the body or top of fridge with lace. This will affect the performance of your fridge.
- Clearance of at least 150 mm is required at the top of your appliance. Do not place anything on top of your appliance.
- Do not place heavy items on the appliance.
- Clean the appliance thoroughly before use (see Cleaning and Maintenance).
- Before using your fridge, wipe all parts with a solution of warm water and a teaspoon of sodium bicarbonate. Then, rinse with clean water and dry. Return all parts to the fridge after cleaning.
- The installation procedure into a kitchen unit is given in the installation manual. This product is intended to be used in proper kitchen units only.
- Install the plastic distance guide(s) on the condenser (black vanes at the rear of the appliance) by turning it 90° (as shown in the figure) to prevent the condenser from touching the wall.
- The distance between the appliance and back wall must be a maximum of 75 mm.

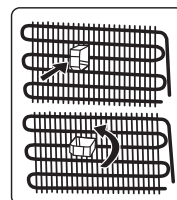

## 1.3 During Usage

- Do not connect your fridge freezer to the mains electricity supply using an extension lead.
- Do not use damaged, torn or old plugs.
- Do not pull, bend or damage the cord.
- Do not use plug adapter.
- This appliance is designed for use by adults. Do not allow children to play with the appliance or hang off the door.
- Never touch the power cord/plug with wet hands. This may cause a short circuit or electric shock.
- Do not place glass bottles or cans in the ice-making compartment as they will burst when the contents freeze.
- Do not place explosive or flammable material in your fridge. Place drinks with high alcohol content vertically in the fridge compartment and make sure their tops are tightly closed.

### Old and Out-of-order Fridges

- If your old fridge or freezer has a lock, break or remove the lock before discarding it, because children may get trapped inside it and may cause an accident.
- Old fridges and freezers contain isolation material and refrigerant with CFC. Therefore, take care not to harm environment when you are discarding your old fridges.

### CE Declaration of conformity

We declare that our products meet the applicable European Directives, Decisions and Regulations and the requirements listed in the standards referenced.

### Disposal of your old appliance

The symbol on the product or on its packaging indicates that this product may not be treated as household waste. Instead it shall be handed over to the applicable collection point for the recycling of electrical and electronic equipment. By ensuring this product is disposed of correctly, you will help prevent potential negative consequences for the environment and human health, which could otherwise be caused by inappropriate waste handling of this product. For more detailed information about recycling of this product, please contact your local city office, your household waste disposal service or the shop where you purchased the product.

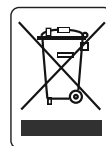

### Packaging and the Environment

Packaging materials protect your machine from damage that may occur during transportation. The packaging materials are environmentally friendly as they are recyclable. The use of recycled material reduces raw material consumption and therefore decreases waste production.

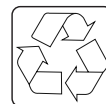

### Notes:

- Please read the instruction manual carefully before installing and using your appliance. We are not responsible for the damage occurred due to misuse.
- Follow all instructions on your appliance and instruction manual, and keep this manual in a safe place to resolve the problems that may occur in the future.
- This appliance is produced to be used in homes and it can only be used in domestic environments and for the specified purposes. It is not suitable for commercial or common use. Such use will cause the guarantee of the appliance to be cancelled and our company will not be responsible for any losses incurred.
- This appliance is produced to be used in houses and it is only suitable for cooling / storing foods. It is not suitable for commercial or common use and/or for storing substances except for food. Our company is not responsible for any losses incurred by inappropriate usage of the appliance.

## PART 2: PROPER USE OF THE REFRIGERATOR

This appliance is not intended to be used as a built-in appliance.

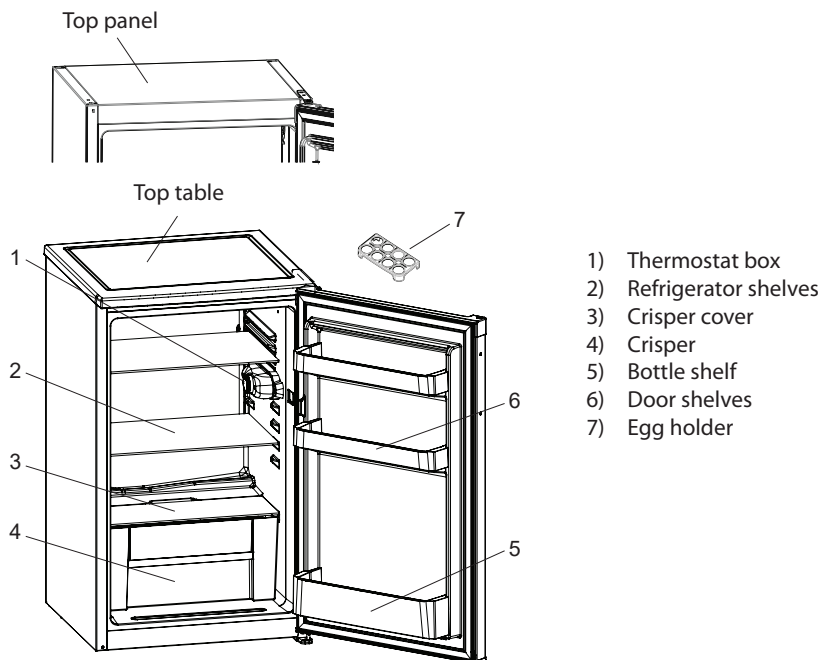

\* In some models



This presentation is only for information about the parts of the appliance. Parts may vary according to the appliance model.

### General notes:

#### Fresh Food Compartment (Fridge):

Most efficient use of energy is ensured in the configuration with the drawers in the bottom part of the appliance, and shelves evenly distributed, position of door bins does not affect energy consumption.



## 2.1 Dimensions

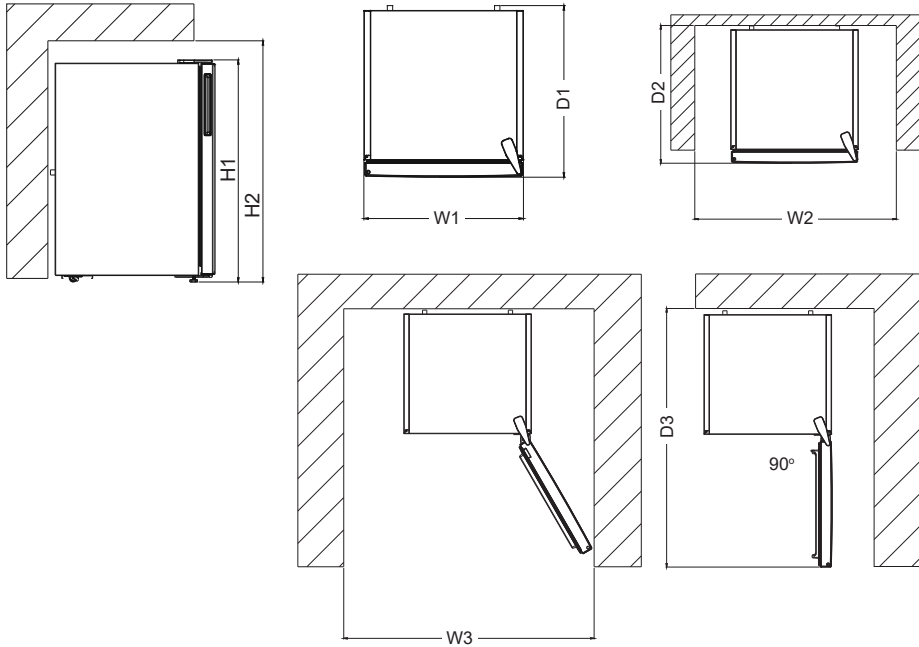

Overall dimensions <sup>1</sup>		
H1	mm	821
W1	mm	480
D1	mm	500
<sup>1</sup> the height, width and depth of the appliance without the handle.		

Space required in use <sup>2</sup>		
H2	mm	971
W2	mm	580
D2	mm	589,2
<sup>2</sup> the height, width and depth of the appliance including the handle, plus the space necessary for free circulation of the cooling air.		

Overall space required in use <sup>3</sup>		
W3	mm	805,2
D3	mm	987,5
<sup>3</sup> the height, width and depth of the appliance including the handle, plus the space necessary for free circulation of the cooling air, plus the space necessary to allow door opening to the minimum angle permitting removal of all internal equipment.		

## PART 3: USING THE APPLIANCE

### 3.1 Thermostat Setting

The thermostat automatically regulates the temperature inside the cooler and freezer compartments. Refrigerator temperatures can be obtained by rotating the knob to higher numbers; 1 to 3, 1 to 5 or SF (Maximum numbers on the thermostat depends on your product.)

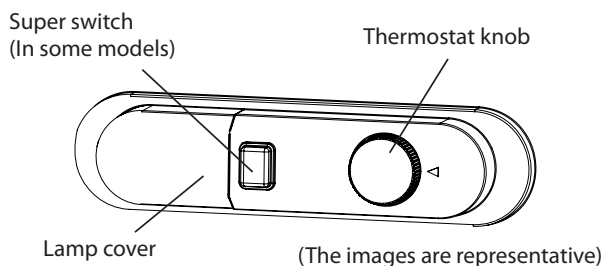

#### Thermostat settings:

**1 – 2** : For short-term storage of food

**3 – 4** : For long-term storage of food

**5** : Maximum cooling position. The appliance will work longer. If required, change the temperature setting.

If device has SF position:

- Turn the knob to SF to freeze fresh food quickly. In this position, the freezer compartment will operate at lower temperatures. After your food freezes, turn the thermostat knob to its normal use position. If you do not change the SF position, your appliance work will automatically return to its last used thermostat position according to the time indicated in the note. Return the thermostat switch to the SF position and return it to normal use according to the time indicated in the note. If the thermostat switch is in the SF position when your appliance is first started, your appliance work will automatically return to the operation in the thermostat -3 position according to the time indicated in the note.

### 3.2 Temperature Settings Warnings

- Your appliance is designed to operate in the ambient temperature ranges stated in the standards, according to the climate class stated in the information label. It is not recommended that your fridge is operated in the environments which are outside of the stated temperature ranges. This will reduce the cooling efficiency of the appliance.
- Temperature adjustments should be made according to the frequency of door openings, the quantity of food kept inside the appliance and the ambient temperature in the location of your appliance.
- When the appliance is first switched on, allow it to run for 24 hours in order to reach operating temperature. During this time, do not open the door and do not keep a large quantity of food inside.
- A 5 minute delay function is applied to prevent damage to the compressor of your appliance when connecting or disconnecting to mains, or when an energy breakdown occurs. Your appliance will begin to operate normally after 5 minutes.



Larders (coolers) have not any freezer compartment but can cool up to 4 - 6 °C.

**Climate class and meaning:**

**T (tropical):** This refrigerating appliance is intended to be used at ambient temperatures ranging from 16 °C to 43 °C.

**ST (subtropical):** This refrigerating appliance is intended to be used at ambient temperatures ranging from 16 °C to 38 °C.

**N (temperate):** This refrigerating appliance is intended to be used at ambient temperatures ranging from 16 °C to 32 °C.

**SN (extended temperate):** This refrigerating appliance is intended to be used at ambient temperatures ranging from 10 °C to 32 °C.

### 4.1 Refrigerator Compartment

- To reduce humidity and avoid the consequent formation of frost, always store liquids in sealed containers in the refrigerator. Frost tends to concentrate in the coldest parts of the evaporating liquid and, in time, your appliance will require more frequent defrosting.
- Cooked dishes must remain covered when they are kept in the fridge. Do not place warm foods in fridge. Place them when they are cool, otherwise the temperature/humidity inside the fridge will increase, reducing the fridge's efficiency.
- Make sure no items are in direct contact with the rear wall of the appliance as frost will develop and packaging will stick to it. Do not open the refrigerator door frequently.
- We recommend that meat and clean fish are loosely wrapped and stored on the glass shelf just above the vegetable bin where the air is cooler, as this provides the best storage conditions.
- Store loose fruit and vegetable items in the crisper containers.
- Storing fruit and vegetables separately helps prevent ethylene-sensitive vegetables (green leaves, broccoli, carrot, etc.) being affected by ethylene-releasing fruits (banana, peach, apricot, fig etc.).
- Do not put wet vegetables into the refrigerator.
- Storage time for all food products depends on the initial quality of the food and an uninterrupted refrigeration cycle before refrigerator storage.
- Water leaking from meat may contaminate other products in the refrigerator. You should package meat products and clean any leakages on the shelves.
- Do not put food in front of the air flow passage.
- Consume packaged foods before the recommended expiry date.

Do not allow food to come into contact with the temperature sensor, which is located in the refrigerator compartment, in order to keep the refrigerator compartment at optimum temperature.

- For normal working conditions, it will be sufficient to adjust the temperature setting of your refrigerator to +4 °C.
- The temperature of the fridge compartment should be in the range of 0-8 °C, fresh foods below 0 °C are iced and rotted, bacterial load increases above 8 °C, and spoils.
- Do not put hot food in the refrigerator immediately, wait for the temperature to pass outside. Hot foods increase the degree of your refrigerator and cause food poisoning and unnecessary spoiling of the food.
- Meat, fish, etc. should be stored in the chiller compartment of the food, and the vegetable compartment is preferred for vegetables. (if available)
- To prevent cross-contamination, meat products and fruit vegetables are not stored together.
- Foods should be placed in the refrigerator in closed containers or covered to prevent moisture and odors.

The table below is a quick guide to show you the most efficient way to store the major food groups in your refrigerator compartment.

<b>Food</b>	<b>Maximum storage time</b>	<b>How and where to store</b>
Vegetables and fruits	1 week	Vegetable bin
Meat and fish	2 - 3 days	Wrap in plastic foil, bags, or in a meat container and store on the glass shelf
Fresh cheese	3 - 4 days	On the designated door shelf
Butter and margarine	1 week	On the designated door shelf
Bottled products e.g. milk and yoghurt	Until the expiry date recommended by the producer	On the designated door shelf
Eggs	1 month	On the designated egg shelf
Cooked food	2 days	All shelves



**NOTE:**

Potatoes, onions and garlic should not be stored in the refrigerator.

## PART 5: CLEANING AND MAINTENANCE



Disconnect the unit from the power supply before cleaning.



Do not wash your appliance by pouring water on it.



Do not use abrasive products, detergents or soaps for cleaning the appliance. After washing, rinse with clean water and dry carefully. When you have finished cleaning, reconnect the plug to the mains supply with dry hands.

- Make sure that no water enters the lamp housing and other electrical components.
- The appliance should be cleaned regularly using a solution of bicarbonate of soda and lukewarm water.
- Clean the accessories separately by hand with soap and water. Do not wash accessories in a dish washer.
- Clean the condenser with a brush at least twice a year. This will help you to save on energy costs and increase productivity.



The power supply must be disconnected during cleaning.

### 5.1 Defrosting

#### Defrosting the Refrigerator Compartment

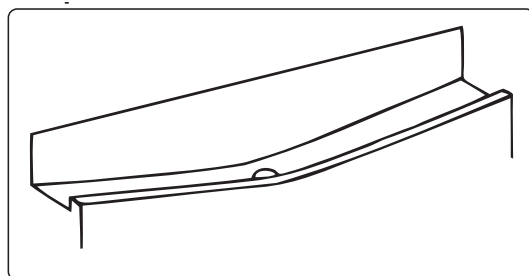

- Defrosting occurs automatically in the refrigerator compartment during operation. The water is collected by the evaporation tray and evaporates automatically.
- The evaporation tray and the water drain hole should be cleaned periodically with the defrost drain plug to prevent the water from collecting at the bottom of the refrigerator instead of flowing out.
- You can also clean the drain hole by pouring half a glass of water down it.

## Replacing LED Lighting

To replace any of the LEDs, please contact the nearest Authorised Service Centre.



**Note:**

The numbers and location of the LED strips may change according to the model.

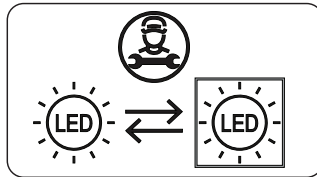

### If product equipped with LED Strip(s) or LED card(s)

This product contains a light source of energy efficiency class <F>.

## SHIPMENT AND REPOSITIONING

### 6.1 Transportation and Changing Positioning

- The original packaging and foam may be kept for re-transportation (optional).
- Fasten your appliance with thick packaging, bands or strong cords and follow the instructions for transportation on the packaging.
- Remove all movable parts or fix them into the appliance against shocks using bands when re-positioning or transporting.



Always carry your appliance in the upright position.

### 6.2 Repositioning the Door

- It is not possible to change the opening direction of your appliance door if door handles are installed on the front surface of the appliance door.
- It is possible to change the opening direction of the door on models with handle on the side of the door or without handles.
- If the door-opening direction of your appliance can be changed, contact the nearest Authorised Service Centre to change the opening direction.

## PART 7: BEFORE CALLING AFTER-SALES SERVICE

If you are experiencing a problem with your appliance, please check the following before contacting the after-sales service.

### Your appliance is not operating

#### Check if:

- There is power
- The plug is correctly placed in the socket
- The plug fuse or the mains fuse has blown
- The socket is defective. To check this, plug another working appliance into the same socket.

### The appliance performs poorly

#### Check if:

- The appliance is overloaded
- The appliance door is closed properly
- There is any dust on the condenser
- There is enough space near the rear and side walls.

### Your appliance is operating noisily

#### Normal noises

##### Cracking noise occurs:

- During automatic defrosting
- When the appliance is cooled or warmed (due to expansion of appliance material).

##### Short cracking noise occurs:

When the thermostat switches the compressor on/off.

##### Motor noise:

Indicates the compressor is operating normally. The compressor may cause more noise for a short time when it is first activated.

##### Bubbling noise and splash occurs:

Due to the flow of the refrigerant in the tubes of the system.

**Water flowing noise occurs:** Due to water flowing to the evaporation container. This noise is normal during defrosting.

**Air blowing noise occurs:** In some models during normal operation of the system due to the circulation of air.

### The edges of the appliance in contact with the door joint are warm

Especially during summer (warm seasons), the surfaces in contact with the door joint may become warmer during the operation of the compressor, this is normal.

### There is a build-up of humidity inside the appliance

#### Check if:

- All food is packed properly. Containers must be dry before being placed in the appliance.
- The **appliance** door is opened frequently.

Humidity of the room enters the **appliance** when the doors are opened.

Humidity increases faster when the doors are opened more frequently, especially if the humidity of the room is high.



## The door does not open or close properly

### Check if:

- There is food or packaging preventing the door from closing
- The door joints are broken or torn
- Your appliance is on a level surface.
- The compressor can run loudly or the noise of the compressor/refrigerator may increase in some models during operating in some conditions such that the product is plugged in for the first time, depending on change in the ambient temperature or change of usage. That is normal; when the refrigerator reaches the required temperature, the noise decreases automatically.

### Recommendations

- If the appliance is switched off or unplugged, wait at least 5 minutes before plugging the appliance in or restarting it in order to prevent damage to the compressor.
- If you will not use your appliance for a long time (e.g. in summer holidays) unplug it. Clean your appliance according to chapter cleaning and leave the door open to prevent humidity and smell.
- If a problem persists after you have followed all the above instructions, please consult the nearest authorised service centre.
- The appliance you have purchased is designed for domestic use only. It is not suitable for commercial or common use. If the consumer uses the appliance in a way that does not comply with this, we emphasise that the manufacturer and the dealer will not be responsible for any repair and failure within the guarantee period.

## PART 8: TIPS FOR SAVING ENERGY

1. Install the appliance in a cool, well ventilated room, but not in direct sunlight and not near a heat source (such as a radiator or oven) otherwise an insulating plate should be used.
2. Allow warm food and drinks to cool before placing them inside the appliance.
3. Place thawing food in the refrigerator compartment if available. The low temperature of the frozen food will help cool the refrigerator compartment while the food is thawing. This will save energy. Frozen food left to thaw outside of the appliance will result in a waste of energy.
4. Drinks or other liquids should be covered when inside the appliance. If left uncovered, the humidity inside the appliance will increase, therefore the appliance uses more energy. Keeping drinks and other liquids covered helps preserve their smell and taste.
5. Avoid keeping the doors open for long periods and opening the doors too frequently as warm air will enter the appliance and cause the compressor to switch on unnecessarily often.
6. Keep the covers of the different temperature compartments (such as the crisper and chiller if available) closed.
7. The door gasket must be clean and pliable. In case of wear, replace the gasket.

# PART 9: PRODUCT INFORMATION SHEET

## Product Information Sheet



COMMISSION DELEGATED REGULATION (EU) 2019/2016 with regard to energy labelling of refrigerating appliances

**Supplier's name or trademark:** PHILCO

**Supplier's address:** PHILCO, U Sanitasu 1621, 25101 Říčany, CZ

**Model identifier:** PTL 90 EMW

**Type of refrigerating appliance:**

Low-noise appliance:	No	Design type:	freestanding
----------------------	----	--------------	--------------

Wine storage appliance:	No	Other refrigerating appliance:	Yes
-------------------------	----	--------------------------------	-----

**General product parameters:**

Parameter	Value	Parameter	Value	
Overall dimensions (millimetre)	Height	Total volume (dm <sup>3</sup> or l)	90	
	Width			480
	Depth			500
Energy efficiency Index (EEI)	100	Energy efficiency class*	E	
Airborne acoustical noise emissions (dB(A) re 1 pW)	41	Airborne acoustical noise emission class	C	
Annual energy consumption (kWh/a)	86	Climate class:	extended temperate, tropical	
Minimum ambient temperature (°C), for which the refrigerating appliance is suitable	10	Maximum ambient temperature (°C), for which the refrigerating appliance is suitable	43	
Winter setting	No			

**Compartment Parameters:**

Compartment type		Compartment parameters and values			
		Compartment volume (dm <sup>3</sup> or l)	Recommended temperature setting for optimised food storage (°C) These settings shall not contradict the storage conditions set out in Annex IV, Table 3	Freezing capacity (kg/24h)	Defrosting type (auto-defrost=A, manual defrost=M)
Pantry	No	-	-	-	-
Wine storage	No	-	-	-	-

Cellar	No	-	-	-	-
Fresh food	Yes	90.3	4	-	A
Chill	No	-	-	-	-
0-star or ice-making	No	-	-	-	-
1-star	No	-	-	-	-
2-star	No	-	-	-	-
3-star	No	-	-	-	-
4-star	No	-	-	-	-
2-star section	No	-	-	-	-
Variable temperature compartment	-	-	-	-	-
<b>For 4-star compartments</b>					
Fast freeze facility			No		
<b>Light source parameters:</b>					
Type of light source			LED		
Energy efficiency class			F		
<b>Minimum duration of the guarantee offered by the manufacturer:</b> 24 months					
<b>Additional information:</b>					
<b>Weblink to the manufacturer's website, where the information in point 4(a) Annex of Commission Regulation (EU) 2019/2019 is found:</b> <a href="http://www.philco.cz">www.philco.cz</a>					

## TECHNICAL INFORMATION

Technical information can be found on the type plate on the inside of the appliance and on the energy label. The QR code, on the supplied energy label, contains a link to register the appliance in the EU Eprel database. Keep the energy label, the instructions for use, together with other documents supplied with the device.

## TESTING INFORMATION

The delivered device is in accordance with Ecodesign a EN 60704-2-14/EN 60704-3 + EN62552-1/2/3:2020. Air access requirements for proper operation of the device, the minimum distance from the wall and the dimensions of the device are part of this manual. If you have any further questions, please contact the manufacturer.

## CUSTOMER CARE AND SERVICE

Always use original spare parts.

Model name and serial number can be found on the rating plate. Position of rating plate can be changed without notice.

The original spare parts for some specific components are available for a minimum of 7 or 10 years, based on the type of component, from the placing on the market of the last unit of the model.

When contacting our authorized service, have the model designation, serial number and defect description available.

To download documents, visit [www.philco.cz](http://www.philco.cz).

To report a defect and obtain additional service information, visit <https://philco.cz/podpora-a-servis>.

Subject to change without notice.

## INSTRUCTIONS AND INFORMATION REGARDING THE DISPOSAL OF USED PACKAGING MATERIALS

Dispose of packaging material at a public waste disposal site.

## DISPOSAL OF USED ELECTRICAL AND ELECTRONIC APPLIANCES



The meaning of the symbol on the product, its accessory or packaging indicates that this product shall not be treated as household waste. Please, dispose of this product at your applicable collection point for the recycling of electrical & electronic equipment waste. Alternatively in some states of the European Union or other European states you may return your products to your local retailer when buying an equivalent new product. The correct disposal of this product will help save valuable natural resources and help in preventing the potential negative impact on the environment and human health, which could be caused as a result of improper liquidation of waste. Please ask your local authorities or the nearest waste collection centre for further details. The improper disposal of this type of waste may fall subject to national regulations for fines.

### **For business entities in the European Union**

If you wish to dispose of an electrical or electronic device, request the necessary information from your seller or supplier.

### **Disposal in other countries outside the European Union**

If you wish to dispose of this product, request the necessary information about the correct disposal method from local government departments or from your seller.



This product meets all the basic EU regulation requirements that relate to it.

Changes to the text, design and technical specifications may occur without prior notice and we reserve the right to make these changes.

The English version of the manual is a translation of the original operating manual, which is in Czech.



# CHLADNIČKA

## NÁVOD K POUŽITÍ

**PHILCO**



*Famous for Quality the World Over*

**PTL 90 EMW**

**Vážený zákazníku,**

**Děkujeme vám za zakoupení produktu značky PHILCO. Aby vám váš spotřebič dobře sloužil, přečtěte si prosím pečlivě všechny pokyny v této uživatelské příručce.**

<b>Ikona</b>	<b>Typ</b>	<b>Význam</b>
	VAROVÁNÍ	Vážné riziko nebo smrtelné nebezpečí
	NEBEZPEČÍ ÚRAZU ELEKTRICKÝM PROUDEM	Riziko nebezpečného napětí
	POŽÁR	Varování; riziko požáru / hořlavých materiálů
	UPOZORNĚNÍ	Riziko úrazu nebo škody na majetku
	DŮLEŽITÉ	Správné obsluhování systému



# OBSAH

<b>ČÁST 1: BEZPEČNOSTNÍ POKYNY .....</b>	<b>2</b>
1.1 Všeobecná bezpečnostní upozornění .....	2
1.2 Upozornění ohledně instalace .....	12
1.3 Během provozu.....	12
<b>ČÁST 2: POPIS SPOTŘEBIČE .....</b>	<b>14</b>
2.1 Rozměry.....	15
<b>ČÁST 3: POUŽÍVÁNÍ SPOTŘEBIČE.....</b>	<b>16</b>
3.1 Nastavení termostatu .....	16
3.2 Upozornění při nastavení teploty .....	16
<b>ČÁST 4: SKLADOVÁNÍ POTRAVIN.....</b>	<b>18</b>
4.1 Chladicí prostor.....	18
<b>ČÁST 5: ČIŠTĚNÍ A ÚDRŽBA .....</b>	<b>20</b>
5.1 Odmrazování .....	20
<b>ČÁST 6: DOPRAVA A PŘEMÍSTĚNÍ .....</b>	<b>21</b>
6.1 Přeprava a přemístění.....	21
6.2 Přemístění dvířek.....	21
<b>ČÁST 7: NEŽ SE OBRÁTÍTE NA POPRODEJNÍ SERVIS.....</b>	<b>22</b>
<b>ČÁST 8: TIPY PRO ÚSPORU ENERGIE .....</b>	<b>23</b>
<b>ČÁST 9: INFORMAČNÍ LIST .....</b>	<b>24</b>

**CE** Zařízení bylo testováno podle platných směrnic Evropské unie. Zařízení vyhovuje bezpečnostním ustanovením platným pro elektrické spotřebiče v Evropské unii.

# ČÁST 1: BEZPEČNOSTNÍ POKYNY

## 1.1 Všeobecná bezpečnostní upozornění



Z DŮVODU VAŠÍ BEZPEČNOSTI A SPRÁVNÉHO POUŽITÍ, JEŠTĚ PŘED INSTALACÍ A PRVNÍM POUŽITÍM SPOTŘEBIČE, SI POZORNĚ PŘEČTĚTE TUTO PŘÍRUČKU, VČETNĚ TĚCHTO TIPŮ A VAROVÁNÍ. ABYSTE ZABRÁNILI NEŽÁDOUCÍM CHYBÁM A NEHODÁM, JE DŮLEŽITÉ ZAJISTIT, ABY SE VŠECHNY OSOBY POUŽÍVAJÍCÍ TENTO SPOTŘEBIČ DŮKLADNĚ SEZNÁMILY S JEHO OBSLUHOU A BEZPEČNOSTNÍMI FUNKCEMI.

USCHOVEJTE SI TYTO POKYNY A V PŘÍPADĚ PŘEDÁNÍ SPOTŘEBIČE SE UJISTĚTE, ZDA ZŮSTAL TENTO NÁVOD VE SPOTŘEBIČI TAK, ABY BYL POUŽÍVÁN V PRŮBĚHU CELÉ ŽIVOTNOSTI A SPRÁVNĚ INFORMOVAL O SPRÁVNÉM POUŽÍVÁNÍ SPOTŘEBIČE A BEZPEČNOSTI. Z BEZPEČNOSTNÍCH DŮVODŮ A PRO OCHRANU MAJETKU DODRŽUJTE POKYNY V TOMTO NÁVODU, PROTOŽE VÝROBCE NENESE ŽÁDNOU ZODPOVĚDNOST ZA POŠKOZENÍ ZPŮSOBENÁ NEDODRŽENÍM TĚCHTO POKYŇŮ.

- TENTO SPOTŘEBIČ MOHOU POUŽÍVAT DĚTI VE VĚKU 8 LET A STARŠÍ OSOBY SE SNÍŽENÝMI FYZICKÝMI, SMYSLOVÝMI NEBO MENTÁLNÍMI SCHOPNOSTMI NEBO S NEDOSTATKEM ZKUŠENOSTNÍ A ZNALOSTÍ, POKUD JSOU POD DOZOREM NEBO BYLY POUČENY O POUŽÍVÁNÍ SPOTŘEBIČE BEZPEČNÝM ZPŮSOBEM A ROZUMÍ PŘÍPADNÝM NEBEZPEČÍM.
- DĚTI VE VĚKU 3 AŽ 8 LET MOHOU VKLÁDAT A VYJÍMAT POTRAVINY Z CHLADÍCÍCH SPOTŘEBIČŮ.
- DĚTI SI SE SPOTŘEBIČEM NESMĚJÍ HRÁT.
- ČIŠTĚNÍ A ÚDRŽBU NESMĚJÍ PROVÁDĚT DĚTI BEZ DOZORU.

● POKUD JE PŘÍVODNÍ KABEL POŠKOZEN, JEHO VÝMĚNU SVĚŘTE ODBORNÉMU SERVISNÍMU STŘEDISKU, ABY SE ZABRÁNILO VZNIKU NEBEZPEČNÉ SITUACE . SPOTŘEBIČ S POŠKOZENÝM PŘÍVODNÍM KABELEM JE ZAKÁZÁNO POUŽÍVAT.

● **VÝSTRAHA:** VĚTRACÍ OTVORY V KRYTU SPOTŘEBIČE NEBO V JEHO KONSTRUKCI JE NUTNO UDRŽOVAT VOLNÉ.

● **VÝSTRAHA:** K URYCHLENÍ ODMRAZOVACÍHO PROCESU NEPOUŽÍVEJTE MECHANICKÁ ZAŘÍZENÍ NEBO JINÉ PROSTŘEDKY NEŽ TY, KTERÉ JSOU DOPORUČENY VÝROBCEM.

● **VÝSTRAHA:** NEPOŠKOZUJTE CHLADICÍ OBVOD.

● **VÝSTRAHA:** NEPOUŽÍVEJTE ELEKTRICKÉ SPOTŘEBIČE V PROSTORU PRO UCHOVÁVÁNÍ POTRAVIN SPOTŘEBIČE, POKUD SE NEJEDNÁ O TYPY DOPORUČENÉ VÝROBCEM.

● **VÝSTRAHA:** V TOMTO SPOTŘEBIČI NESKLADUJTE VÝBUŠNÉ LÁTKY JAKO JSOU AEROSOLOVÉ PLECHOVKY, SPREJE S HOŘLAVOU HNACÍ LÁTKOU.

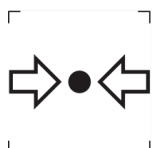

ZNAČKA ISO 7000-1701 (2004-01)  
OZNAČUJE MÉDIUM POD TLAKEM.

TENTO SPOTŘEBIČ JE URČEN PRO POUŽITÍ V DOMÁCNOSTI A PODOBNÝCH PROSTORECH, JAKO JSOU:

- KUCHYŇSKÉ KOUTY V OBCHODECH, KANCELÁŘÍCH A OSTATNÍCH PRACOVIŠTÍCH;
- SPOTŘEBIČE POUŽÍVANÉ HOSTY V HOTELÍCH, MOTELECH A JINÝCH OBYTNÝCH PROSTŘEDÍCH;
- SPOTŘEBIČE POUŽÍVANÉ V PODNICÍCH ZAJIŠŤUJÍCÍCH NOCLEH SE SNÍDANÍ;
- SPOTŘEBIČE POUŽÍVANÉ VE STRAVOVACÍCH A PODOBNÝCH NEPRODEJNÍCH PROSTŘEDÍCH.

● **VÝSTRAHA:** SPOTŘEBIČ MUSÍ BÝT PŘIPEVNĚN PODLE NÁVODU, ABY SE ZABRÁNILO NEBEZPEČÍ ZPŮSOBENÝM JEHO NESTABILITOU.



**VÝSTRAHA:**  
NEBEZPEČÍ OHNĚ / HOŘLAVÉ MATERIÁLY!

OBSAHUJE CHLADICÍ PLYN IZOBUTAN

# R600a

## CHLADIVO

CHLADICÍ IZOBUTAN (R600a), KTERÝ JE OBSAŽEN V CHLADICÍM OKRUHU SPOTŘEBIČE, JE PŘÍRODNÍ PLYN S VYSOKOU KOMPATIBILITOU SE ŽIVOTNÍM PROSTŘEDÍM, KTERÝ JE PŘECE JEN HOŘLAVÝ. BĚHEM PŘEPRAVY A INSTALACE SPOTŘEBIČE ZABRAŇTE POŠKOZENÍ KOMPONENT CHLADICÍHO OKRUHU. CHLADIVO (R600a) JE HOŘLAVÉ.

• **VAROVÁNÍ** — CHLADNIČKY V IZOLACI OBSAHUJÍ CHLADIVO A CHLADICÍ PLYNY. CHLADIVO A CHLADICÍ PLYNY MUSÍ BÝT LIKVIDOVÁNY ODBORNĚ, PROTOŽE MOHOU ZPŮSOBIT PORANĚNÍ OČÍ NEBO VZNÍCENÍ. PŘED PROVEDENÍM SPRÁVNÉ LIKVIDACE SE UJISTĚTE, ZDA NENÍ POTRUBÍ CHLADICÍHO OKRUHU POŠKOZENO.



SYMBOL  VAROVÁNÍ A ZNAMENÁ TO, ŽE CHLADIVO A CHLADICÍ PLYNY JSOU HOŘLAVÉ.

## **VAROVÁNÍ: RIZIKO POŽÁRU HOŘLAVÝCH MATERIÁLŮ**

POKUD BY DOŠLO K POŠKOZENÍ CHLADICÍHO OKRUHU

- VYHNĚTE SE OTEVŘENÉMU OHNI A ZDROJŮM VZNÍCENÍ.

- DŮKLADNĚ VYVĚTREJTE MÍSTNOST, VE KTERÉ SE SPOTŘEBIČ NACHÁZÍ.

JE NEBEZPEČNÉ MĚNIT NEBO UPRAVOVAT SPOTŘEBIČ JAKÝMKOLIV ZPŮSOBEM.

JAKÉKOLIV POŠKOZENÍ NAPÁJECÍHO KABELU MŮŽE VÉST KE ZKRATU, POŽÁRU A/NEBO ZASAŽENÉM ELEKTRICKÝM PROUDEM.

● **VÝSTRAHA:** PŘI UMÍSTĚOVÁNÍ SPOTŘEBIČE SE MUSÍ ZAJISTIT, ABY NAPÁJECÍ PŘÍVOD NEBYL ZACHYCEN NEBO POŠKOZEN.

● **VÝSTRAHA:** NEUMÍSTŮVAT VÍCENÁSOBNÉ PŘENOSNÉ ZÁSUVKY NEBO PŘENOSNÉ PRODLUŽOVACÍ PŘÍVODY NA ZADNÍ STRANU SPOTŘEBIČE.

OHLEDNĚ OPRAVY ČI VÝMĚNY OSVĚTLENÍ, KONTAKTUJTE SERVISNÍ STŘEDISKO.

● OTEVŘENÍ DVÍŘEK NA DLOUHOU DOBU MŮŽE ZPŮSOBIT VÝRAZNÉ ZVÝŠENÍ TEPLoty V PROSTORÁCH SPOTŘEBIČE.

● JE TŘEBA PRAVIDELNĚ ČISTIT POVRCHY, KTERÉ MOHOU PŘIJÍT DO STYKU S POTRAVINAMI A PŘÍSTUPNÉ DRENÁŽNÍ SYSTÉMY

● SYROVÉ MASO A RYBY JE TŘEBA UKLÁDAT DO CHLADNIČKY VE VHODNÝCH OBALECH, TAK ABY NEBYLY V KONTAKTU S JINÝMI POTRAVINAMI NEBO NA NĚ NEKAPALY.

● DVOUHVĚZDIČKOVÉ MRAZICÍ PROSTORY JSOU VHODNÉ K UKLÁDÁNÍ PŘEDEM ZMRAZENÝCH POTRAVIN, ULOŽENÍ NEBO K VÝROBĚ ZMRZLINY A VÝROBĚ KOSTEK LEDU.

● JEDNO, DVOU A TŘÍHVĚZDIČKOVÉ PROSTORY NEJSOU VHODNÉ PRO MRAŽENÍ ČERSTVÝCH POTRAVIN.

POKUD SE CHLADICÍ SPOTŘEBIČ ZANECHÁVÁ PRÁZDNÝ PO DLOUHOU DOBU, JE TŘEBA HO VYPNOUT, ODMRAZIT, VYČISTIT, VYSUŠIT A NECHAT DVÍŘKA OTEVŘENÁ, ABY SE ZABRÁNILO TVORBĚ PLÍSNÍ UVNITŘ SPOTŘEBIČE.



## **ELEKTRICKÁ BEZPEČNOST**

1. NAPÁJECÍ KABEL NESMÍ BÝT PRODLUŽOVÁN.
2. UJISTĚTE SE, ZDA NENÍ ZÁSTRČKA NAPÁJECÍHO KABELU POŠKOZENÁ.  
ROZDRČENÁ NEBO POŠKOZENÁ ZÁSTRČKA SE MŮŽE PŘEHŘÍVAT A ZPŮSOBIT POŽÁR.
3. UJISTĚTE SE, ZDA MÁTE VOLNÝ PŘÍSTUP K ZÁSTRČCE SPOTŘEBIČE.
4. NETAHEJTE ZA NAPÁJECÍ KABEL.
5. POKUD JE ELEKTRICKÁ ZÁSUVKA UVOLNĚNÁ, NEPŘIPOJUJTE K NÍ ZÁSTRČKU. HROZÍ RIZIKO ÚRAZU ELEKTRICKÝM PROUDEM NEBO VZNIKU POŽÁRU.
6. NESMÍTE POUŽÍVAT TENTO SPOTŘEBIČ BEZ KRYTU VNITŘNÍHO OSVĚTLENÍ.
7. CHLADNIČKA JE URČENA POUZE NA NAPÁJENÍ Z JEDNÉ FÁZE STŘÍDAVÉHO PROUDU S HODNOTAMI 220~240 V/50 HZ. POKUD JE KOLÍSÁNÍ NAPĚTÍ V MÍSTĚ BYDLIŠTĚ UŽIVATELE TAK VELKÉ, ŽE PŘESAHUJE VÝŠE UVEDENÉ LIMITY, Z BEZPEČNOSTNÍCH DŮVODŮ POUŽIJTE PRO CHLADNIČKU AUTOMATICKÝ NAPĚŤOVÝ REGULÁTOR S VÍCE NEŽ 350 W.

CHLADNIČKA MUSÍ BÝT VYBAVENA SPECIÁLNÍ NAPÁJECÍ ZÁSTRČKOU NAMÍSTO BĚŽNĚ POUŽÍVANÉ S JINÝMI ELEKTRICKÝMI SPOTŘEBIČI. ZÁSTRČKA MUSÍ ZODPOVÍDAT ZÁSUVCE S UZEMŇOVACÍM KONTAKTEM.

## **BĚŽNÉ POUŽITÍ**

- VE SPOTŘEBIČI NESKLADUJTE HOŘLAVÉ PLYNY ANI TEKUTINY. HROZÍ RIZIKO EXPLOZE.
- VE SPOTŘEBIČI NEPOUŽÍVEJTE JINÉ ELEKTRICKÉ SPOTŘEBIČE (NAPŘ. ELEKTRICKÝ VÝROBNÍK ZMRZLINY, MIXÉRY ATD.).
- PŘI ODPOJOVÁNÍ SPOTŘEBIČE Z ELEKTRICKÉ ZÁSUVKY, VŽDY TAHEJTE ZA ZÁSTRČKU. NETAHEJTE ZA KABEL.
- DO BLÍZKOSTI PLASTOVÝCH DÍLŮ TOHOTO SPOTŘEBIČE NEDÁVEJTE HORKÉ PŘEDMĚTY.
- NEDÁVEJTE ŽÁDNÉ PŘEDMĚTY DO BLÍZKOSTI VZDUCHOVÝCH OTVORŮ V ZADNÍ STĚNĚ.
- BALENÉ MRAZENÉ POTRAVINY SKLADUJTE V SOULADU S POKYNY VÝROBCE MRAZENÝCH POTRAVIN.
- MĚLI BYSTE STRIKTNĚ DODRŽOVAT DOPORUČENÍ TÝKAJÍCÍ SE SKLADOVÁNÍ VE SPOTŘEBIČI OD VÝROBCE. VIZ PŘÍSLUŠNÉ POKYNY O SKLADOVÁNÍ.
- DO MRAZICÍHO PROSTORU NEDÁVEJTE SYCENÉ NEBO ŠUMIVÉ NÁPOJE, PROTOŽE VYTVÁŘEJÍ TLAK NA NÁDOBU, KTERÁ MŮŽE EXPLODOVAT, COŽ MŮŽE VÉST K POŠKOZENÍ SPOTŘEBIČE.
- NEKONZUMUJTE MRAZENÉ POKRMY IHNED PO VYJMUTÍ Z MRAZNIČKY, MŮŽETE SE PORANIT.
- NEUMÍSŤUJTE SPOTŘEBIČ NA PŘÍMÉ SLUNEČNÉ SVĚTLO.
- MĚJTE HORKÉ SVÍČKY, LAMPY A JINÉ PŘEDMĚTY S OTEVŘENÝM OHNĚM V DOSTATEČNÉ VZDÁLENOSTI OD SPOTŘEBIČE, ABYSTE ZABRÁNILI RIZIKU POŽÁRU.



- SPOTŘEBIČ JE URČEN NA USKLADNĚNÍ POKRMŮ A/ NEBO NÁPOJŮ V BĚŽNÉ DOMÁCNOSTI PODLE POPISU V NÁVODU. SPOTŘEBIČ JE TĚŽKÝ. ZVYŠTE POZORNOST PŘI JEHO PŘEMÍSTOVÁNÍ.
- NEVYJÍMEJTE ANI SE NEDOTÝKEJTE POLOŽEK V PROSTORU MRAZENÍ, POKUD MÁTE VLHKÉ/MOKRÉ RUCE, PROTOŽE TO MŮŽE VÉST K PORANĚNÍM POKOŽKY NEBO POPÁLENINÁM Z MRAZU.
- NIKDY NEPOUŽÍVEJTE DNO, ZÁSUVKY, DVÍŘKA APOD. NA STOUPÁNÍ NEBO JAKO PODPĚRU.
- MRAZENÉ POTRAVINY, NESMÍ BÝT PO ROZMRAZENÍ OPĚTOVNĚ ZMRAZENY.
- NEKONZUMUJTE LEDOVÉ NANUKY NEBO KOSTKY LEDU IHNED PO VYJMUTÍ Z MRAZNIČKY, PROTOŽE BYSTE SI TAK MOHLI PORANIT ÚSTA A RTY.
- ABYSTE ZABRÁNILI PÁDU PŘEDMĚTŮ A ZRANĚNÍ NEBO POŠKOZENÍ SPOTŘEBIČE, NEPŘETĚŽUJTE PŘIHRÁDKY DVÍŘEK ANI DO ZÁSUVEK NEDÁVEJTE NADMĚRNÉ MNOŽSTVÍ POTRAVIN.

## **INSTALACE**

### **DŮLEŽITÉ!**

- PŘI PŘIPOJENÍ K ELEKTRICKÉ SÍTI BUĎTE OPATRNÍ, DODRŽUJTE POKYNY V TOMTO NÁVODU. SPOTŘEBIČ VYBALTE A ZKONTROLUJTE HO Z HLEDISKA VIDITELNÝCH POŠKOZENÍ.
- POKUD JE SPOTŘEBIČ POŠKOZENÝ, NEPŘIPOJUJTE HO. OZNAMTE PŘÍPADNÉ POŠKOZENÍ V MÍSTĚ ZAKOUPENÍ. V TOMTO PŘÍPADĚ SI NECHTE OBALOVÝ MATERIÁL.
- DOPORUČUJE SE POČKAT NĚKOLIK HODIN, PŘED PŘIPOJENÍM SPOTŘEBIČE, ABY SE OLEJ V KOMPRESORU USTÁLIL.
- OKOLO SPOTŘEBIČE ZAJISTĚTE DOSTATEČNÉ VĚTRÁNÍ, V OPAČNÉM PŘÍPADĚ MŮŽE DOCHÁZET K PŘEHŘÍVÁNÍ. PRO DOSAŽENÍ DOSTATEČNÉHO VĚTRÁNÍ DODRŽUJTE POKYNY K INSTALACI.
- POKUD JE TO MOŽNÉ, ZADNÍ STĚNA SPOTŘEBIČE BY NEMĚLA BÝT PŘÍLIŠ BLÍZKO STĚNY A NEMĚL BY SE DOTÝKAT HORKÝCH ČÁSTÍ (KOMPRESOR, KONDENZÁTOR), ABY SE ZABRÁNILO RIZIKU POŽÁRU, DODRŽUJTE PŘÍSLUŠNÉ POKYNY K INSTALACI.
- SPOTŘEBIČ NESMÍ BÝT UMÍSTĚN V BLÍZKOSTI RADIÁTORŮ NEBO SPORÁKŮ.
- PO INSTALACI SPOTŘEBIČE SE UJISTĚTE, ZDA JE SÍŤOVÁ ZÁSTRČKA SNADNO PŘÍSTUPNÁ.
- ODLOŽTE VŠECHNY OBALY MIMO DOSAH DĚTÍ, PROTOŽE HROZÍ RIZIKO UDUŠENÍ.
- VNITŘNÍ PROSTOR VAŠÍ CHLADNIČKY/MRAZNIČKY MŮŽE PŘED PRVNÍM POUŽITÍM ZAPÁCHAT. JE TO NORMÁLNÍ JEV. ZÁPACH ZMIZÍ, JAKMILE ZAČNE ZAŘÍZENÍ CHLADIT/MRAZIT.

- PŘED PŘIPOJENÍM CHLADNIČKY/MRAZNIČKY SE UJISTĚTE, ŽE NAPĚTÍ V ELEKTRICKÉ SÍTI ODPOVÍDÁ POŽADAVKŮM NA PŘIPOJENÍ CHLADNIČKY/MRAZNIČKY. V PŘÍPADĚ POCHYBNOSTÍ SE OBRAŤTE NA KVALIFIKOVANÉHO ELEKTRIKÁŘE.
- SPOTŘEBIČ MUSÍ BÝT PŘIPOJEN DO ZÁSUVKY S ODPOVÍDAJÍCÍM NAPĚTÍM A SPRÁVNĚ NAINSTALOVANOU POJISTKOVOU ZÁSUVKOU.
- CHLADNIČKA/MRAZNIČKA NESMÍ BÝT UMÍSTĚNA VENKU NEBO VYSTAVENA DEŠTI.
- CHLADNIČKA/MRAZNIČKA MUSÍ BÝT UMÍSTĚNA NEJMÉNĚ 50 CM OD TOPNÝCH TĚLES, TOPENÍ TRUB, PLYNOVÝCH TRUB ATD.
- POKUD JE CHLADNIČKA S MRAZNIČKOU UMÍSTĚNA VEDLE MRAZÁKU, MUSÍ MEZI NIMI BÝT MIN. 2 CM ROZESTUP.
- NA CHLADNIČKU/MRAZNIČKU NEPOKLÁDEJTE TĚŽKÉ VĚCI, NEZAKRÝVEJTE JI.
- NAD CHLADNIČKOU/MRAZNIČKOU MUSÍ BÝT MIN. 100 - 150 MM VOLNÝ PROSTOR.
- TENTO SPOTŘEBIČ JE VYROBEN K POUŽITÍ V DOMÁCNOSTECH A JE VHODNÝ POUZE PRO CHLAZENÍ /MRAZENÍ POTRAVIN. NENÍ VHODNÝ PRO KOMERČNÍ POUŽITÍ A / NEBO PRO SKLADOVÁNÍ LÁTEK S VÝJIMKOU POTRAVIN. VÝROBCE NENESE ZA ŽÁDNÉ ZTRÁTY, ZPŮSOBENÉ NEVHODNÝM POUŽITÍM SPOTŘEBIČE, ODPOVĚDNOST.

## 1.2 Upozornění ohledně instalace

Před prvním použitím chladničky věnujte pozornost následujícím bodům:

- Provozní napětí chladničky je 220 - 240 V při 50 Hz.
- Zástrčka musí být po instalaci snadno dostupná.
- Při prvním uvedení chladničky do provozu se může objevit zápach. To je normální a zápach začne mizet, jakmile se chladnička začne ochlazovat.
- Před připojením chladničky se ujistěte, že údaje na výrobním štítku (napětí a připojená zátěž) odpovídají údajům o napájení ze sítě. V případě pochybností se obraťte na kvalifikovaného elektrikáře.
- Zástrčku zapojte do zásuvky s účinným uzemněním. Není-li zásuvka uzemněna nebo pokud zástrčka nepasuje, doporučujeme, abyste o pomoc požádali autorizovaného elektrikáře.
- Spotřebič musí být zapojen do řádně instalované zásuvky s pojistkou. Napájení (AC) a napětí musí odpovídat údajům na výrobním štítku spotřebiče (výrobní štítek se nachází v levé vnitřní části spotřebiče).
- Neneseme zodpovědnost za škody, k nimž může dojít z důvodu použití spotřebiče bez uzemnění.
- Chladničku umístěte na místo, kde nebude vystavena přímému slunečnímu světlu.
- Chladnička se nesmí nikdy používat venku nebo být vystavena dešti.
- Chladnička musí být umístěna minimálně 50 cm od zdrojů tepla, plynové trouby nebo hořáků a musí být minimálně 5 cm od elektrické trouby.
- Když je chladnička umístěna blízko samostatné mrazničky, musí být mezi nimi vzdálenost minimálně 2 cm, aby se předešlo vzniku vlhkosti na vnějším povrchu.
- Kryt ani horní část chladničky nezakrývejte pokrývkou. Negativně by to ovlivnilo výkon spotřebiče.
- Požaduje se minimálně 150 mm volného prostoru nad vrchní částí spotřebiče. Na vrchní část spotřebiče nic nepokládejte.
- Na spotřebič nestavte těžké předměty.
- Spotřebič před použitím důkladně vyčistěte (viz Čištění a údržba).
- Před uvedením chladničky do provozu otřete všechny části roztokem teplé vody a lžičky hydrogenuhličitanu sodného. Poté opláchněte čistou vodou a osušte. Po vyčištění vraťte veškeré příslušenství do spotřebiče.
- Postup montáže do kuchyňské linky je uveden v návodu k instalaci. Tento produkt je určen k použití pouze ve správných kuchyňských linkách.
- Nainstalujte plastovou rozpěrku (na černé mřížce - kondenzátoru - vzadu) otočením o 90° jak je zobrazeno na obrázku, abyste předešli dotýkání kondenzátoru stěny.
- Vzdálenost mezi spotřebičem a zadní stěnou musí činit maximálně 75 mm.

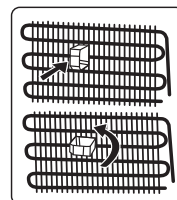

## 1.3 Během provozu

- Nepřipojujte chladničku k elektrické síti pomocí prodlužovacího kabelu.
- Nezapojujte ji do poškozených, opotřebovaných nebo starých zásuvek.
- Netahejte za kabel, nelámejte jej ani jej nepoškozujte.
- Nepoužívejte rozbočovače.
- Tento spotřebič je určen k použití dospělými osobami. Nedovolte dětem hrát si se spotřebičem ani se všeset na dvířka.
- Nikdy se nedotýkejte napájecího kabelu / zástrčky mokřýma rukama. Může to způsobit zkrat nebo úraz elektrickým proudem.
- Nevkládejte do chladničky hořlavé nebo výbušné materiály. Nápoje s vysokým obsahem alkoholu umístěte svisle do chladicího oddílu a ujistěte se, že jsou jejich víčka pevně uzavřena.

## Staré a nefunkční chladničky

- Má-li Vaše stará chladnička nebo mraznička zámek, odstraňte jej před likvidací, neboť děti by se mohly ve spotřebiči zavřít a mohlo by dojít k nehodě.
- vysloužilé chladničky a mrazničky obsahují izolační materiál a chladivo s CFC. Při likvidaci starých chladniček proto dávejte pozor, abyste nepoškodili životní prostředí.

## Prohlášení o shodě (CE)

Prohlašujeme, že naše výrobky splňují příslušné evropské směrnice, rozhodnutí a nařízení a požadavky uvedené v odkazovaných normách.

## Likvidace vysloužilého spotřebiče

Tento symbol uvedený na výrobku nebo na jeho obalu znamená, že s daným výrobkem nelze zacházet jako s běžným domácím odpadem. Místo toho musí být odevzdán na příslušném sběrném místě pro recyklaci elektrických a elektronických zařízení. Zajištěním správné likvidace tohoto výrobku pomůžete zabránit případným negativním dopadům na životní prostředí a lidské zdraví, které by jinak byly způsobeny nevhodnou likvidací výrobku. Podrobnější informace o recyklaci tohoto produktu získáte na Vašem místním úřadě, ve společnosti zajišťující likvidaci odpadu nebo v obchodě, ve kterém jste produkt zakoupili.



## Obaly a životní prostředí

Obalové materiály chrání Váš spotřebič před poškozením, které může nastat během přepravy. Obalové materiály jsou šetrné k životnímu prostředí, protože jsou recyklovatelné. Použití recyklovaného materiálu snižuje spotřebu surovin, a proto snižuje produkci odpadu.

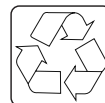

## Poznámky:

- Před instalací a použitím Vašeho spotřebiče si pečlivě přečtěte návod k použití. Neodpovídáme za škody způsobené špatným použitím.
- Řiďte se všemi pokyny na Vašem spotřebiči a v návodu k použití a tento návod uchovávejte na bezpečném místě, abyste mohli vyřešit problémy, k nimž může dojít v budoucnosti.
- Tento spotřebič je určen pro použití v domácnostech a lze jej použít pouze doma a pro specifikované účely. Nehodí se pro komerční použití. Na takové použití se nevztahuje záruka a naše společnost neponese odpovědnost za případné ztráty.
- Tento spotřebič je určen k použití v domácnostech a musí být použit pouze pro chlazení/skladování potravin. Není vhodný pro komerční nebo společné používání a/nebo pro skladování látek s výjimkou potravin. Naše společnost není odpovědná za jakékoli ztráty vzniklé nevhodným používáním spotřebiče.

## ČÁST 2: POPIS SPOTŘEBIČE

Tento spotřebič není určen k použití jako vestavěné zařízení.

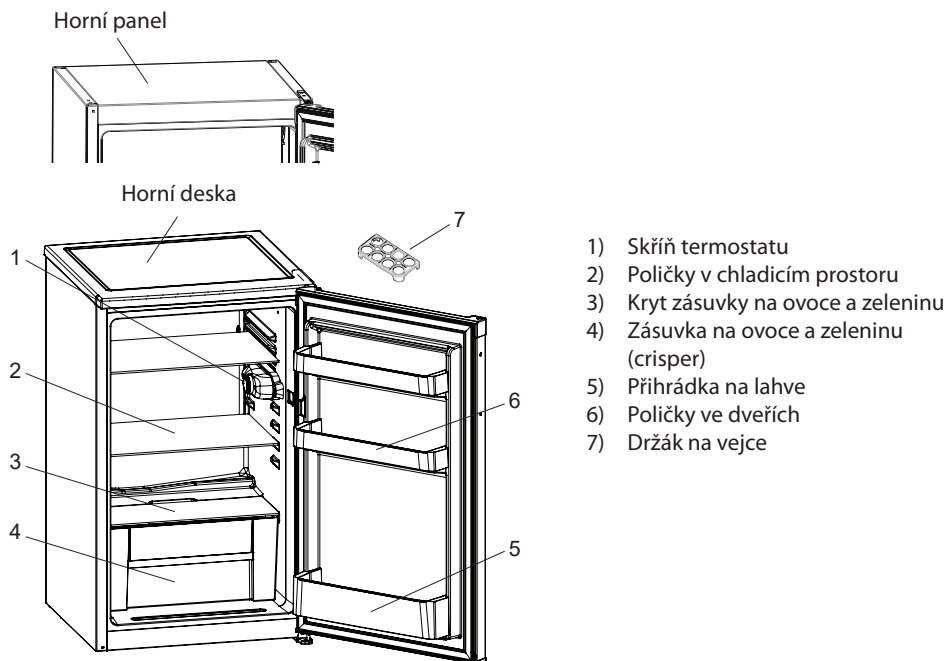

\* u některých modelů



Toto vyobrazení je pouze informativní a týká se součástí spotřebiče. Součásti se mohou lišit podle modelu spotřebiče.

### Všeobecné poznámky:

#### Oddělení pro čerstvé potraviny (chladicí prostor):

Nejefektivnější využití energie je zajištěno při umístění zásuvek ve spodní části chladicího prostoru a rovnoměrném umístění polic, zatímco pozice přihrádek na dvířkách chladničky spotřebu energie neovlivňuje.

## 2.1 Rozměry

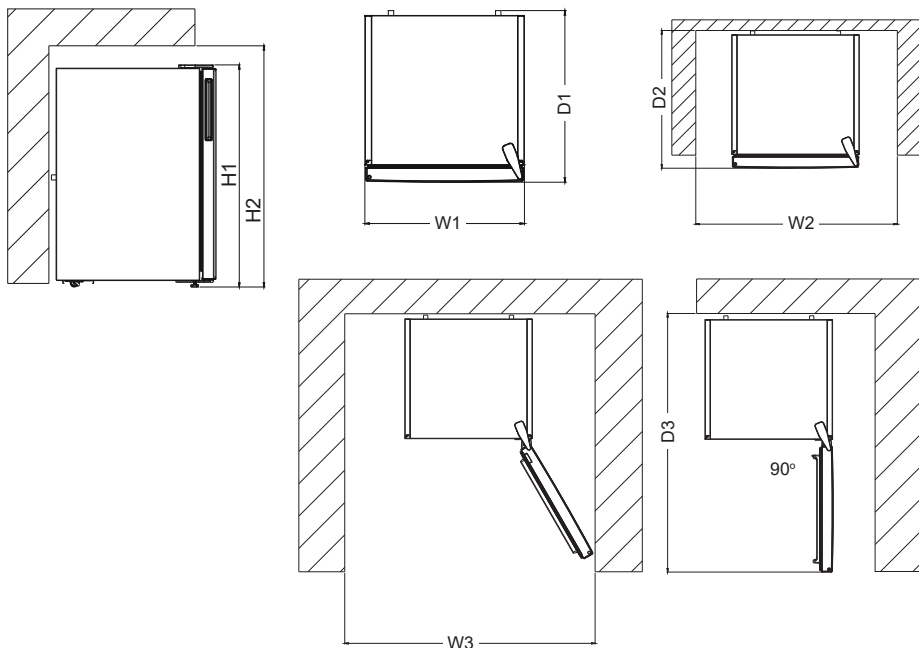

Celkové rozměry <sup>1</sup>		
H1	mm	821
W1	mm	480
D1	mm	500
<sup>1</sup> výška, šířka a hloubka spotřebiče bez madla		

Prostor vyžadovaný v provozu <sup>2</sup>		
H2	mm	971
W2	mm	580
D2	mm	589,2
<sup>2</sup> výška, šířka a hloubka spotřebiče včetně madla a prostoru nezbytného pro volnou cirkulaci chladicího vzduchu		

Celkový prostor vyžadovaný v provozu <sup>3</sup>		
W3	mm	805,2
D3	mm	987,5
<sup>3</sup> výška, šířka a hloubka spotřebiče včetně madla, prostoru nezbytného pro volnou cirkulaci chladicího vzduchu a prostoru nezbytného k umožnění otevření dveří do minimálního úhlu, který umožní odstranění veškerého vnitřního vybavení		

## ČÁST 3: POUŽÍVÁNÍ SPOTŘEBIČE

### 3.1 Nastavení termostatu

Termostat automaticky reguluje teplotu v chladicím a mrazicím prostoru. Teplotu v chladničce lze nastavit otočením ovladače termostatu na vyšší hodnoty: 1 na 3, 1 na 5 nebo SF (maximální počet hodnot na termostatu závisí na Vašem produktu.)

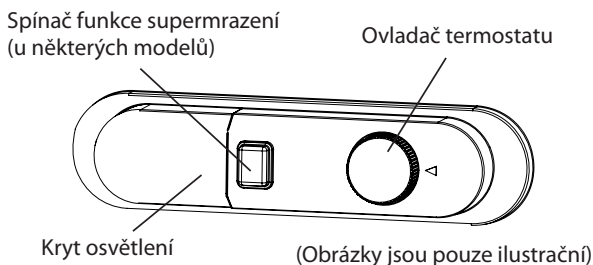

#### Nastavení termostatu:

**1 – 2** : Pro krátkodobé skladování potravin

**3 – 4** : Pro dlouhodobé skladování potravin

**5** : Maximální pozice chlazení. Spotřebič bude pracovat déle. V případě potřeby změňte nastavení teploty.

Pokud má spotřebič funkci SF:

- Pro rychlé zmrazení čerstvých potravin nastavte spínač na SF. V této pozici bude v mrazicím prostoru nejnižší teplota. Po zmrazení potravin nastavte spínač do obvyklé polohy. Pokud tak neuděláte, Váš spotřebič se automaticky vrátí k poslední použité poloze termostatu po uplynutí času uvedeného v poznámce. Znovu nastavte spínač termostatu do polohy SF a poté jej vraťte zpět do obvyklé polohy po uplynutí času uvedeného v poznámce. Pokud je spínač termostatu v poloze SF při prvním spuštění spotřebiče, spotřebič se automaticky vrátí do provozu v poloze termostatu 3 po uplynutí času uvedeného v poznámce.

### 3.2 Upozornění při nastavení teploty

- Vaše chladnička je navržena tak, aby pracovala v intervalech uvedených ve standardech, v souladu s třídou uvedenou na informačním štítku. Nedoporučuje se, abyste chladničku spouštěli v prostředí mimo uvedené teplotní intervaly. To by ovlivnilo účinnost chlazení.
- Nastavení teploty musí být provedeno v souladu s frekvencí otevírání dvířek, množství potravin uložených v chladničce a okolní teplotou.
- Při prvním zapnutí nechte chladničku běžet 24 hodin, aby dosáhla provozní teploty. Během této doby neotvírejte dvířka a neskladujte uvnitř velké množství potravin.
- Funkce 5minutového zpoždění je aktivní, aby se zabránilo poškození kompresoru Vašeho spotřebiče při připojování nebo odpojování od sítě nebo při výpadku energie. Vaše chladnička začne fungovat normálně po 5 minutách.





Komory (chladicí) nemají žádné příslušenství pro mrazení, ale dokážou chladit až na 4–6 °C.

### **Klimatická třída a význam:**

**T (tropická):** Tato chladnička je určena k použití při okolní teplotě od 16 °C do 43 °C.

**ST (subtropická):** Tato chladnička je určena k použití při okolní teplotě od 16 °C do 38 °C.

**N (normální):** Tato chladnička je určena k použití při okolní teplotě od 16 °C do 32 °C.

**SN (subnormální):** Tato chladnička je určena k použití při okolní teplotě od 10 °C do 32 °C.

## ČÁST 4: SKLADOVÁNÍ POTRAVIN

### 4.1 Chladicí prostor

- Abyste snížili vlhkost a následnou tvorbu námrazy, nikdy neumísťujte tekutiny do neutěsněných nádob. Námraza má tendenci hromadit se v nejchladnějších částech výparníku a proto je třeba provádět častější odmrazování.
- Vařené pokrmy musí zůstat zakryté, když jsou uloženy v lednici. Do chladničky nevkládejte teplá jídla. Vložte je do chladničky, až když vychladnou, v opačném případě se zvýší teplota/vlhkost uvnitř chladničky, čímž se sníží její účinnost.
- Zajistěte, aby žádné předměty nebyly v přímém kontaktu se zadní stěnou spotřebiče, protože by se mohla vytvářet námraza a obal by se přilepil na stěnu. Dvířka chladničky příliš často neotevírejte
- Doporučujeme, aby maso a ryby byly volně zabaleny a uloženy na skleněné polici těsně nad zásuvkou na zeleninu, kde je chladnější vzduch, protože to zajišťuje nejlepší podmínky skladování.
- Ovoce a zeleninu uchovávejte v crisperu (zásuvka na ovoce a zeleninu).
- Skladování ovoce a zeleniny odděleně pomáhá tomu, aby zelenina citlivá na etylén (listová zelenina, brokolice, mrkev atd.) nebyla ovlivněna ovocem, které etylén uvolňuje (banány, broskve, meruňky, filky atd.).
- Do chladničky nesmíte vkládat vlhkou zeleninu.
- Délka skladování všech potravin závisí na počáteční kvalitě potravin a nepřerušovaném chladícím cyklu před skladováním v chladničce.
- Voda vytékající z masa může kontaminovat jiné produkty v chladničce. Maso musíte zabalit a jakoukoli kontaminaci odstranit.
- Potraviny nevkládejte před otvory pro proudění vzduchu.
- Balené potraviny spotřebujte před doporučeným datem expirace.

Dbejte na to, aby potraviny nepřišly do styku se snímačem teploty, který je umístěn v chladicím prostoru za účelem udržování optimální teploty.

- Za normálních pracovních podmínek postačí nastavit teplotu v chladicím prostoru na +4 °C.
- Teplota chladicího prostoru by měla být v rozmezí 0 - 8 °C, čerstvé potraviny jsou při teplotě pod 0 °C ledové a hnijí a při teplotě nad 8 °C se zvyšuje množství bakterií a potraviny se kazí.
- Nevkládejte do chladničky horká jídla, nechte je zchladnout na pokojovou teplotu. Horká jídla zvyšují teplotu chladničky a mohou způsobit otravu jídlem nebo zbytečné zkažení potravin.
- Maso, ryby a podobné potraviny by měly být skladovány na polici nad přihrádkou na ovoce a zeleninu a zelenina v přihrádce na zeleninu (pokud je k dispozici).
- Aby se zabránilo křížové kontaminaci, neuchovávejte masné výrobky s ovocem a zeleninou.
- Potraviny v chladničce mají být uchovávány v uzavřených nádobách nebo v jiných vhodných obalech tak, aby do chladničky neuvolňovaly pachy vlhkost.

Níže uvedená tabulka slouží jako stručný průvodce, který Vám ukáže nejučinnější způsob, jak uložit hlavní skupiny potravin do chladničky.

<b>Potraviny</b>	<b>Maximální délka skladování</b>	<b>Jak a kde ukládat</b>
Ovoce a zelenina	1 týden	Zásuvka na zeleninu
Maso a ryby	2 - 3 dny	Zabalte do plastové fólie, sáčků nebo do vložte nádoby na maso a uložte na skleněnou polici
Čerstvý sýr	3 – 4 dny	Na určenou polici ve dvířkách
Máslo a margarín	1 týden	Na určenou polici ve dvířkách
Produkty v lahvích, například mléko a jogurt	Do expirace doporučené výrobcem	Na určenou polici ve dvířkách
Vejce	1 měsíc	Na polici určené pro vejce
Vařené potraviny	2 dni	Všechny police



**POZNÁMKA:**

Brambory, cibule a česnek se v chladničce nesmí skladovat.

## ČÁST 5: ČIŠTĚNÍ A ÚDRŽBA



Spotřebič před čištěním odpojte od napájení.



Spotřebič nečistěte tekoucí vodou.



K čištění spotřebiče nepoužívejte abrazivní prostředky, čisticí prostředky ani mýdla. Po umytí opláchněte čistou vodou a pečlivě vysušte. Po dokončení čištění znovu zapojte spotřebič do elektrické sítě suchýma rukama.

- Dbejte na to, aby mycí voda nevnikla do krytu žárovky a dalších elektrických součástí.
- Prostor spotřebiče je nutno pravidelně čistit pomocí roztoku jedlé sody a vlažné vody.
- Příslušenství čistěte samostatně v ruce mýdlem a vodou. Neumývejte příslušenství v myčce nádobí.
- Kondenzátor čistěte kartáčem nejméně dvakrát ročně. To Vám pomůže ušetřit náklady na energii a zvýšit produktivitu.



Během čištění musí být spotřebič odpojen od napájení.

### 5.1 Odmrazování

#### Odmrazování chladicího prostoru

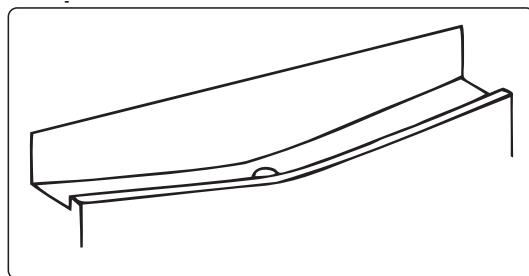

- Chladicí prostor se odmrazuje automaticky během provozu. Odmrazená voda se shromažďuje v odpařovací misce a automaticky se vypařuje.
- Odpařovací miska a otvor pro odtékání vody musí být čistěny pravidelně pomocí vhodného tenkého předmětu, např. špejle, aby se předešlo hromadění neodtékající vody ve spodní části chladničky.
- Otvor pro odtékání vody můžete také vyčistit tak, že do něj nalijete půl sklenice vody.

## Výměna LED osvětlení

Chcete-li vyměnit kteroukoli z LED diod, kontaktujte nejbližší autorizované servisní středisko.



### Poznámka:

Počet a umístění LED pásků se může lišit v závislosti na modelu.

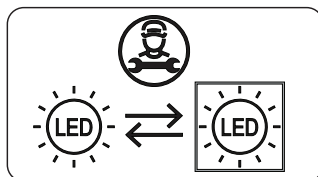

### Pokud je produkt vybaven LED páskami nebo LED kartami

Tento výrobek obsahuje světelný zdroj energetické třídy <F>.

## DOPRAVA A PŘEMÍSTĚNÍ

### 6.1 Přeprava a přemístění

- Pro přemístění je třeba uchovat původní obal a pěnu (volitelné).
- Spotřebič musíte upevnit v obalu pomocí pásů nebo silných kabelů a postupovat dle pokynů pro přepravu, které jsou uvedeny na obalu.
- Před přemístěním nebo přepravou vyjměte všechny pohyblivé části nebo je připevněte ve spotřebiči pomocí pásů, aby během přemístování a přepravy nedošlo k nárazům.



Spotřebič vždy přenášejte ve svislé poloze.

### 6.2 Přemístění dvířek

- Jsou-li madla vašeho spotřebiče instalovaná z přední části dvířek, nelze změnit směr otevírání dvířek.
- Směr otevírání dvířek lze změnit u modelů bez madel.
- Má-li být směr otevírání spotřebiče změněn, musíte kontaktovat nejbližší autorizované servisní středisko, a požádat o provedení změny směru otevírání.

## ČÁST 7: NEŽ SE OBRÁTÍTE NA POPRODEJNÍ SERVIS

Pokud narazíte na problém s Vaším spotřebičem, před kontaktováním poprodejního servisu zkontrolujte následující položky.

### Váš spotřebič nefunguje

#### Zkontrolujte, zda:

- Je napájen
- Je zástrčka správně zasunutá do zásuvky
- Se nepřepálila síťová pojistka nebo pojistka zástrčky
- Není zásuvka vadná. Chcete-li to zkontrolovat, zapojte do stejné zásuvky další funkční zařízení.

### Výkon spotřebiče je slabý

#### Zkontrolujte, zda:

- Není spotřebič přetížený
- Jsou dvířka řádně zavřená
- Na kondenzátoru není prach
- Vzadu a po stranách je dostatek místa.

### Váš spotřebič je při provozu hlučný

#### Normální zvuky

##### Praskání:

- Během automatického odmrazování
- Když se spotřebič zahřeje nebo zchladí (z důvodu expanze materiálu).

##### Krátké praskání:

Tento zvuk zaslechnete, když termostat zapne a vypne kompresor.

##### Zvuk motoru:

Tento zvuk značí, že kompresor funguje normálně. Při prvním zapnutí může kompresor kátkodobě vydávat větší hluk.

##### Zvuk bublání a šplouchání:

Tento zvuk je způsoben průtokem chladiva v trubicích chladicího systému.

**Zvuk proudění vody:** Tento zvuk je způsoben vodou, která teče do odpařovací nádoby. Tento zvuk je během odmrazování normální.

**Zvuk větru:** U některých modelů chladnička vydává tento zvuk při normálním provozu v důsledku cirkulace vzduchu.

### Okraje spotřebiče, které jsou v kontaktu se spojem dvířek, jsou teplé

To je normální, zejména v létě (teplé období), povrchy, které jsou v kontaktu se spojem dvířek, se během provozu kompresoru zahřívají.

### Uvnitř spotřebiče se hromadí vlhkost

#### Zkontrolujte, zda:

- Jsou všechny potraviny řádně zabalené. Jsou nádoby před vložením do **spotřebiče** suché.
- Dvířka **spotřebiče** se často otevírají.  
Vlhkost v místnosti se při otevírání dvířek dostane do **spotřebiče**.  
Vlhkost se hromadí rychleji, když dvířka otevíráte častěji, zejména, je-li vlhkost v místnosti vysoká.

## **Dvířka se neotevřou ani nezavřou správně**

### **Zkontrolujte, zda:**

- Zavírání dvířek brání potraviny nebo obaly
- Jsou spoje dvířek opotřebované nebo poškozené
- Váš spotřebič je na rovném povrchu.
- Kompresor může běžet hlasitě nebo se u některých modelů během provozu za určitých podmínek může zvýšit hluk kompresoru/chladničky, takže je výrobek poprvé zapojen do zásuvky v závislosti na změně okolní teploty nebo změně použití. To je normální; když chladnička dosáhne požadované teploty, hluk se automaticky sníží.

### **Doporučení**

- Pokud je spotřebič vypnutý nebo odpojený od elektrické sítě, počkejte nejméně 5 minut před připojením nebo opětovným spuštěním spotřebiče, aby nedošlo k poškození kompresoru.
- Pokud nebudete spotřebič používat delší dobu (např. během dovolené), odpojte jej od elektrické sítě. Spotřebič vyčistěte v souladu s pokyny v části "Čištění" a nechte dvířka otevřená, abyste tak zabránili hromadění vlhkosti a zápachu.
- Pokud problém přetrvává i poté, co jste dodrželi všechny výše uvedené pokyny, obraťte se na nejbližší autorizovaný servis.
- Zakoupený spotřebič je určen pouze pro domácí použití. Nehodí se pro komerční použití. Pokud uživatel použije spotřebič způsobem, který je v rozporu s uvedenými funkcemi, zdůrazňujeme, že výrobce a prodejce nenesou odpovědnost za žádnou opravu ani selhání v rámci záručního období.

## **ČÁST 8: TIPY PRO ÚSPORU ENERGIE**

1. Umístěte spotřebič v chladném a dobře větraném prostoru, nikoli na přímém slunečním světle či v blízkosti zdroje tepla (radiátoru nebo sporáku). V opačném případě použijte izolační desku.
2. Horké potraviny a nápoje nechte před vložením do spotřebiče vychladnout.
3. Pokud je to možné, potraviny nechte rozmrazit v chladicím prostoru. Nízká teplota zmrazených potravin pomůže zchladit chladicí prostor. To ušetří energii. Rozmrazování potravin mimo spotřebič způsobí ztrátu energie.
4. Nápoje a jiné tekutiny by měly být ve spotřebiči zakryté. Pokud tomu tak není, vlhkost uvnitř spotřebiče se zvýší a spotřebič spotřebovává více energie. Nápoje a tekutiny rovněž zakryvejte kvůli zachování vůně a chuti.
5. Dvířka nenechávejte dlouho otevřená ani je neotevírejte příliš často, neboť kvůli teplému vzduchu, který se do prostoru dostane, se bude muset zbytečně často zapínat kompresor.
6. Udržujte kryty různých teplotních oddílů (příhrádka na zeleninu, chladicí prostor, pokud jsou k dispozici) zavřené.
7. Těsnění dvířek musí být čisté a tvárné. V případě opotřebení těsnění vyměňte.

## ČÁST 9: INFORMAČNÍ LIST

# Informační list

PHILCO 

NAŘÍZENÍ KOMISE V PŘENESENÉ PRÁVOMOCI (EU) 2019/2016 o uvádění spotřeby energie na energetických štítcích chladicích spotřebičů

**Název nebo ochranná známka výrobce:** PHILCO

**Adresa výrobce:** PHILCO, U Sanitasu 1621, 25101 Říčany, CZ

**Identifikační značka modelu:** PTL 90 EMW

### Typ chladicího zařízení:

Nízkohlučný spotřebič:	Ne	Typ spotřebiče:	volně stojící
Zařízení pro skladování vína:	Ne	Ostatní chladicí spotřebiče	Ano

### Základní specifikace:

Parametr	Hodnota	Parametr	Hodnota
Rozměry v mm	Výška	Celkový objem (dm <sup>3</sup> nebo l)	90
	Šířka		
	Hloubka		
Index energetické účinnosti (EEL)	100	Třída energetické účinnosti*	E
Akustický zvuk emise hluku (dB(A) re 1 pW)	41	Třída akustických emisí hluku	C
Roční spotřeba energie (kWh/rok)	86	Klimatická třída:	rozšířené mírné pásmo, tropické pásmo
Minimální okolní teplota (° C), pro které je chladicí zařízení vhodné	10	Maximální okolní teplota (° C), pro které je chlazení zařízení je vhodné	43
Nastavení spotřebiče na zimu	Ne		

### Specifikace prostoru

Typ prostoru	Parametry a hodnoty chladicího prostoru			
	Objem spotřebiče (dm <sup>3</sup> nebo l)	Doporučené nastavení teploty pro optimalizované skladování potravin (° C)	Mrazící kapacita (kg/24h)	Typ odmrazování: (auto-odmrazování = A manuální odmrazování = M)
Komora / spíž	Ne	-	-	-
Skladování vína	Ne	-	-	-
Sklepní prostor	Ne	-	-	-



Čerstvé potraviny	Ano	90,3	4	-	A
Mrazicí prostor	Ne	-	-	-	-
0-hvězdička nebo výrobník ledu	Ne	-	-	-	-
1-hvězdička	Ne	-	-	-	-
2-hvězdička	Ne	-	-	-	-
3-hvězdička	Ne	-	-	-	-
4-hvězdička	Ne	-	-	-	-
2-hvězdičkový prostor	Ne	-	-	-	-
Zásuvka s měnící se teplotou	Ne	-	-	-	-
<b>4-hvězdičkový prostor</b>					
Funkce rychlého zmrazení			Ne		
<b>Parametry světelného zdroje:</b>					
Typ světelného zdroje			LED		
Třída energetické účinnosti			F		
<b>Minimální doba trvání záruky nabízené výrobcem: 24 měsíců</b>					
<b>Dodatečné informace:</b>					
<b>Webový odkaz na web výrobce, kde jsou informace uvedené v bodě 4 (a) přílohy nařízení Komise (EU) 2019/2022 nalezeno: <a href="http://www.philco.cz">www.philco.cz</a></b>					

## TECHNICKÉ INFORMACE

Technické informace se nachází na typovém štítku na vnitřní straně spotřebiče a na energetickém štítku. QR kód, na dodaném energetickém štítku, obsahuje odkaz na registraci spotřebiče v databázi EU Eprel. Uchovejte si energetický štítek, návod k použití, spolu s dalšími dokumenty dodanými s přístrojem.

## INFORMACE O TESTOVÁNÍ

Dodané zařízení je v souladu s Ecodesignem a EN 60704-2-14/EN 60704-3 + EN62552-1/2/3:2020. Požadavky na přístup vzduchu pro správný provoz přístroje, minimální vzdálenost od zdi a rozměry přístroje, jsou součástí tohoto návodu. V případě dalších dotazů se obraťte na výrobce.

## PÉČE O ZÁKAZNÍKA A SERVIS

Vždy používejte pouze originální náhradní díly.

Označení modelu a sériové číslo naleznete na typovém štítku. Polohu typového štítku je možné změnit bez předchozího upozornění.

Originální náhradní díly pro některé konkrétní komponenty jsou k dispozici minimálně 7 nebo 10 let.

Závisí to na typu komponentu a na uvedení posledního spotřebiče daného modelu na trh.

Při kontaktování našeho autorizovaného servisu mějte k dispozici modelové označení, sériové číslo a popis závady.

Pro stažení dokumentů navštivte [www.philco.cz](http://www.philco.cz).

Pro nahlášení závady a získání dalších servisních informací navštivte <https://philco.cz/podpora-a-servis>.

Změny vyhrazeny bez předchozího upozornění.

# POKYNY A INFORMACE TÝKAJÍCÍ SE LIKVIDACE POUŽITÝCH OBALOVÝCH MATERIÁLŮ

Obalové materiály zlikvidujte na veřejném místě pro likvidaci odpadu.

## LIKVIDACE POUŽITÝCH ELEKTRICKÝCH A ELEKTRONICKÝCH SPOTŘEBIČŮ



Význam symbolu na výrobku, jeho příslušenství nebo obalu znamená, že s tímto výrobkem nesmí být zacházeno jako s komunálním odpadem. Tento výrobek zlikvidujte na příslušném sběrném místě pro recyklaci odpadu z elektrických a elektronických zařízení. Popřípadě je možné v některých státech Evropské unie nebo jiných evropských státech vrátit své výrobky místnímu prodejci, v případě koupě obdobného nového výrobku. Správná likvidace tohoto výrobku pomůže ušetřit cenné přírodní zdroje a pomoci při prevenci případného negativního vlivu na životní prostředí a lidské zdraví, ke kterému by mohlo dojít v důsledku nesprávné likvidace odpadu. Podrobnější informace získáte od místního úřadu nebo v nejbližším středisku pro sběr odpadu. Nesprávná likvidace tohoto typu odpadu může podléhat vnitrostátním předpisům o pokutách.

### Pro podnikatelské subjekty v Evropské unii

Chcete-li zlikvidovat elektrické nebo elektronické zařízení, vyžádejte si potřebné informace od svého prodejce nebo dodavatele.

### Likvidace v jiných státech mimo Evropské unie

Chcete-li zlikvidovat tento výrobek, vyžádejte si potřebné informace o správném způsobu likvidace od místních úřadů nebo svého prodejce.



Tento výrobek splňuje všechny základní požadavky nařízení EU, které se na něj vztahují.

Změny v textu, designu a technických údajích se mohou vyskytnout bez předchozího upozornění a vyhrazujeme si právo provést tyto změny.

Originál tohoto návodu k obsluze je v českém jazyce.



# CHLADNIČKA

## NÁVOD NA OBSLUHU





**PHILCO**



*Famous for Quality the World Over*

**PTL 90 EMW**

Vážení zákazníci,  
ďakujeme vám za kúpu produktu značky PHILCO. Aby vám váš spotrebič dobre slúžil, prečítajte si,  
prosím, pozorne všetky pokyny v tejto používateľskej príručke.

Ikona	Typ	Význam
	VAROVANIE:	Vážne riziko alebo smrteľné nebezpečenstvo
	NEBEZPEČENSTVO ZÁSAHU ELEKTRICKÝM PRÚDOM	Riziko nebezpečného napätia
	POŽIAR	Varovanie; riziko požiaru/horľavých materiálov
	UPOZORNENIE	Riziko úrazu alebo škody na majetku
	DÔLEŽITÉ	Správne obsluhovanie systému

# OBSAH

<b>ČASŤ 1: BEZPEČNOSTNÉ POKYNY .....</b>	<b>2</b>
1.1 Všeobecné bezpečnostné upozornenia .....	2
1.2 Montážne varovania.....	12
1.3 Počas používania.....	12
<b>ČASŤ 2: POPIS SPOTREBIČA.....</b>	<b>14</b>
2.1 Rozmery.....	15
<b>ČASŤ 3: POUŽÍVANIE SPOTREBIČA .....</b>	<b>16</b>
3.1 Nastavenie termostatu.....	16
3.2 Upozornenia pri nastaveniach teploty .....	16
<b>ČASŤ 4: USKLADNENIE POTRAVÍN.....</b>	<b>18</b>
4.1 Chladnička.....	18
<b>ČASŤ 5: ČISTENIE A ÚDRŽBA .....</b>	<b>20</b>
5.1 Odmrazovanie.....	20
<b>ČASŤ 6: DODANIE A PREMIESTNENIE.....</b>	<b>21</b>
6.1 Preprava a zmena polohy.....	21
6.2 Zmena otvárania dvierok .....	21
<b>ČASŤ 7: PREDTÝM, AKO KONTAKTUJETE SERVISNÉ.....</b>	<b>22</b>
<b>ČASŤ 8: TIPY NA ÚSPORU ENERGIE.....</b>	<b>23</b>
<b>ČASŤ 9: INFORMAČNÝ LIST.....</b>	<b>24</b>

**CE** Zariadenie bolo testované podľa platných smerníc Európskej únie. Zariadenie vyhovuje bezpečnostným ustanoveniam platným pre elektrické spotrebiče v Európskej únii.

## ČASŤ 1: BEZPEČNOSTNÉ POKYNY

### 1.1 Všeobecné bezpečnostné upozornenia



Z DÔVODU VAŠEJ BEZPEČNOSTI A SPRÁVNEHO POUŽITIA, EŠTE PRED INŠTALÁCIOU A PRVÝM POUŽITÍM SPOTREBIČA, SI POZORNE PREČÍTAJTE TENTO NÁVOD NA OBSLUHU, VRÁTANE TÝCHTO TIPOV A VAROVANÍ. ABY STE ZABRÁNILI NEŽIADUCIM CHYBÁM A NEHODÁM, JE DÔLEŽITÉ ZAISTIŤ, ABY SA VŠETKY OSOBY POUŽÍVAJÚCE TENTO SPOTREBIČ DÔKLADNE ZOZNÁMILI S JEHO OBSLUHOU A BEZPEČNOSTNÝMI FUNKCIAMI. USCHOVAJTE SI TIETO POKYNY A V PRÍPADE PREDANIA SPOTREBIČA SA UISTITE, ČI ZOSTAL TENTO NÁVOD V SPOTREBIČI TAK, ABY BOL POUŽÍVANÝ V PRIEBEHU CELEJ ŽIVOTNOSTI A SPRÁVNE INFORMOVAL O SPRÁVНОM POUŽÍVANÍ SPOTREBIČA A BEZPEČNOSTI. Z BEZPEČNOSTNÝCH DÔVODOV A PRE OCHRANU MAJETKU DODRŽIAVAJTE POKYNY V TOMTO NÁVODE, PRETOŽE VÝROBCA NENESIE ŽIADNU ZODPOVEDNOSŤ ZA POŠKODENIA SPÔSOBENÉ NEDODRŽANÍM TÝCHTO POKYNOV.

- TENTO SPOTREBIČ MÔŽU POUŽÍVAŤ DETI OD 8 ROKOV A OSOBY S OBMEDZENÝMI FYZICKÝMI, SENZORICKÝMI ALEBO MENTÁLNYMI SCHOPNOSŤAMI, ALEBO BEZ DOSTATOČNÝCH SKÚSENOSTÍ A ZNALOSTÍ, AK SÚ POD DOHĽADOM ALEBO BOLI POUČENÉ O SPRÁVНОM A BEZPEČНОM POUŽITÍ SPOTREBIČA A POROZUMELI MOŽNÝM RIZIKÁM.
- DETI VO VEKU 3 AŽ 8 ROKOV MÔŽU VKLADAŤ A VYBERAŤ POTRAVINY Z CHLADIACICH SPOTREBIČOV.
- DETI SA SO SPOTREBIČOM NESMÚ HRAŤ.
- ČISTENIE A ÚDRŽBU NESMÚ VYKONÁVAŤ DETI BEZ DOZORU.



- AK JE NAPÁJACÍ KÁBEL POŠKODENÝ, JEHO VÝMENU ZVERTE ODBORNÉMU SERVISNÉMU STREDISKU, ABY SA ZABRÁNILO VZNIKU NEBEZPEČENEJ SITUÁCIE. SPOTREBIČ S POŠKODENÝM NAPÁJACÍM KÁBLOM JE ZAKÁZANÉ POUŽÍVAŤ.
- **VAROVANIE:** VETRACIE OTVORY V KRYTE SPOTREBIČA ALEBO V JEHO KONŠTRUKCII JE POTREBNÉ UDRŽIAVAŤ VOĽNÉ.
- **VAROVANIE:** NA URÝCHLENIE PROCESU ODMRAZOVANIA NEPOUŽÍVAJTE MECHANICKÉ ZARIADENIA ANI INÉ PROSTRIEDKY AKO SÚ TIE, KTORÉ SÚ ODPORÚČANÉ VÝROBCOM.
- **VAROVANIE:** NEPOŠKODZUJTE CHLADIACI OBVOD.
- **VAROVANIE:** NEPOUŽÍVAJTE ELEKTRICKÉ SPOTREBIČE V PRIESTORE NA UCHOVÁVANIE POTRAVÍN SPOTREBIČA, AK SA NEJEDNÁ O TYPY ODPORÚČANÉ VÝROBCOM.
- **VAROVANIE:** VO VNÚTRI SKLADOVACIEHO PRIESTORU SPOTREBIČA NEPOUŽÍVAJTE ELEKTRICKÉ ZARIADENIA, POKIAĽ NEJDE O TYP, KTORÝ JE ODPORÚČANÝ VÝROBCOM.

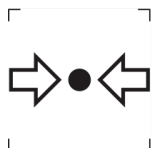

ZNAČKA ISO 7000-1701 (2004-01)  
OZNAČUJE MÉDIUM POD TLAKOM.

TENTO SPOTREBIČ JE URČENÝ NA POUŽITIE V DOMÁCNOSTI A NA PODOBNÉ ÚČELY, AKO SÚ NAPRÍKLAD:

- KUCHYNKY PRE ZAMESTNANCOV V PREDAJNIACH, KANCELÁRIÁCH A INÝCH PRACOVNÝCH PROSTREDIACH;
- NA FARMÁCH A KLIENTMI HOTELOV, MOTELOV A INÝCH PROSTREDÍ REZIDENČNÉHO TYPU;
- PROSTREDIE UBYTOVANIA S RAŇAJKAMI;
- STRAVOVANIE A PODOBNÉ MALOOBCHODNÉ VYUŽITIA.

● **UPOZORNENIE:** SPOTREBIČ MUSÍ BYŤ PRIPOJENÝ PODĽA NÁVODU, ABY SA ZABRÁNILO NEBEZPEČENSTVU SPÔSOBENÉMU JEHO NESTABILITOU.



**VAROVANIE:**  
NEBEZPEČENSTVO POŽIARU/HORĽAVÉ MATERIÁLY!

OBSAHUJE CHLADIACI PLYN IZOBUTÁN

# R600a

## CHLADIVO

CHLADIACI IZOBUTÁN (R600a), KTORÝ JE OBSIAHNUTÝ V CHLADIACOM OKRUHU SPOTREBIČA, JE PRÍRODNÝ PLYN S VYSOKOU KOMPATIBILITOU SO ŽIVOTNÝM PROSTREDÍM, KTORÝ JE PREDSA LEN HORĽAVÝ. POČAS PREPRAVY A INŠTALÁCIE SPOTREBIČA ZABRÁŇTE POŠKODENIU KOMPONENTOV CHLADIACEHO OKRUHU. CHLADIVO (R600a) JE HORĽAVÉ.

• **VAROVANIE** — CHLADNIČKY V IZOLÁCII OBSAHUJÚ CHLADIVO A CHLADIACE PLYNY. CHLADIVO A CHLADIACE PLYNY MUSIA BYŤ LIKVIDOVANÉ ODBORNE, PRETOŽE MÔŽU SPÔSOBIŤ PORANENIE OČÍ ALEBO VZNIETENIE. PRED VYKONANÍM SPRÁVNEJ LIKVIDÁCIE SA UISTITE, ČI NIE JE POTRUBIE CHLADIACEHO OKRUHU POŠKODENÉ.



SYMBOL  VAROVANIE A ZNAMENÁ TO, ŽE CHLADIVO A CHLADIACE PLYNY SÚ HORĽAVÉ.

## **VAROVANIE: RIZIKO POŽIARU HORĽAVÝCH MATERIÁLOV**

AK BY DOŠLO K POŠKODENIU CHLADIACEHO OKRUHU:

- VYHNITE SA OTVORENÉMU OHŇU A ZDROJOM VZNIETENIA.
- DÔKLADNE VYVETRAJTE MIESTNOSŤ, V KTOREJ SA SPOTREBIČ NACHÁDZA.

JE NEBEZPEČNÉ MENIŤ ALEBO UPRAVOVAŤ SPOTREBIČ AKÝMKOĽVEK SPÔSOBOM.

AKÉKOĽVEK POŠKODENIE NAPÁJACIEHO KÁBLA MÔŽE VIESŤ K SKRATU, POŽIARU A/ALEBO ZASIAHNUTIU ELEKTRICKÝM PRÚDOM.

● **UPOZORNENIE:** PRI UMIESTNENÍ SPOTREBIČA SA UISTITE, ČI NIE JE NAPÁJACÍ KÁBEL ZACHYTENÝ ALEBO POŠKODENÝ.

● **UPOZORNENIE:** NEUMIESTŇUJTE MNOHOPOČETNÉ PRENOSNÉ ZÁSUVKY ALEBO PRENOSNÉ ZDROJE NAPÁJANIA NA ZADNÚ STRANU SPOTREBIČA.

OHĽADOM OPRAVY ALEBO VÝMENY OSVETLENIA, KONTAKTUJTE SERVISNÉ STREDISKO.

● OTVORENIE DVIEROK NA DLHŠÍ ČAS MÔŽE SPÔSOBIŤ VÝRAZNÉ ZVÝŠENIE TEPLoty V PRIESTOROCH SPOTREBIČA.

● JE POTREBNÉ PRAVIDELNE ČISTIŤ POVRCHY, KTORÉ MÔŽU PRÍŠŤ DO KONTAKTU S POTRAVINAMI A PRÍSTUPNÉ DRENÁŽNE SYSTÉMY

● SUROVÉ MÄSO A RYBY JE POTREBNÉ UKLADAŤ DO CHLADNIČKY VO VHODNÝCH OBALOCH, TAK ABY NEBOLI V KONTAKTE S INÝMI POTRAVINAMI ALEBO NA NE NEKVAPKALI.

● DVOJHVIEZDIČKOVÉ MRAZIACE PRIESTORY SÚ VHODNÉ NA UKLADANIE VOPRED ZMRAZENÝCH POTRAVÍN, ULOŽENIE ALEBO NA VÝROBU ZMRZLINY A VÝROBU KOCIEK ĽADU.

● JEDNO, DVOJ A TROJHVIEZDIČKOVÉ PRIESTORY NIE SÚ VHODNÉ NA MRAZENIE ČERSTVÝCH POTRAVÍN.

POKIAĽ SA CHLADIACI SPOTREBIČ ZANECHÁVA PRÁZDNY NA DLHŠÍ ČAS, JE POTREBNÉ HO VYPNÚŤ, ODMRAZIŤ, VYČISTIŤ, VYSUŠIŤ A NECHAŤ DVIERKA OTVORENÉ, ABY SA ZABRÁNILO TVORBE PLESNE VO VNÚTRI SPOTREBIČA.



## **ELEKTRICKÁ BEZPEČNOSŤ**

1. NAPÁJACÍ KÁBEL NESMIE BYŤ PREDLŽOVANÝ.
2. UISTITE SA, ČI NIE JE ZÁSTRČKA NAPÁJACIEHO KÁBLA POŠKODENÁ.  
ROZDRVENÁ ALEBO POŠKODENÁ ZÁSTRČKA SA MÔŽE PREHRIEVAŤ A SPÔSOBIŤ POŽIAR.
3. UISTITE SA, ČI MÁTE VOĽNÝ PRÍSTUP K ZÁSTRČKE SPOTREBIČA.
4. NEŤAHAJTE ZA NAPÁJACÍ KÁBEL.
5. AK JE ELEKTRICKÁ ZÁSUVKA UVOĽNENÁ, NEPRIPÁJAJTE K NEJ ZÁSTRČKU. HROZÍ RIZIKO ZASIAHNUTIA ELEKTRICKÝM PRÚDOM ALEBO VZNIKU POŽIARU.
6. NESMIETE POUŽÍVAŤ TENTO SPOTREBIČ BEZ KRYTU VNÚTORNÉHO OSVETLENIA.
7. CHLADNIČKA JE URČENÁ LEN NA NAPÁJANIE Z JEDNEJ FÁZY STRIEDAVÉHO PRÚDU S HODNOTAMI 220~240 V/50 HZ. AK JE KOLÍSANIE NAPÄTIA V MIESTE BYDLISKA POUŽÍVATEĽA TAK VEĽKÉ, ŽE PRESAHUJE VYŠŠIE UVEDENÉ LIMITY, Z BEZPEČNOSTNÝCH DÔVODOV POUŽITE PRE CHLADNIČKU AUTOMATICKÝ NAPÄŤOVÝ REGULÁTOR S VIAC AKO 350 W.

CHLADNIČKA MUSÍ BYŤ VYBAVENÁ ŠPECIÁLNOU NAPÁJACOU ZÁSTRČKOU NAMIESTO BEŽNEJ S INÝMI ELEKTRICKÝMI SPOTREBIČMI. ZÁSTRČKA MUSÍ ZODPOVEDAŤ ZÁSUVKE S UZEMŇOVACÍM KONTAKTOM.

## **BEŽNÉ POUŽITIE**

- V SPOTREBIČI NESKLADUJTE HORĽAVÉ PLYNY ANI TEKUTINY. HROZÍ RIZIKO EXPLÓZIE.
- V SPOTREBIČI NEPOUŽÍVAJTE INÉ ELEKTRICKÉ SPOTREBIČE (NAPR. ELEKTRICKÝ VÝROBNÍK ZMRZLINY, MIXÉRY ATĎ.).
- PRI ODPÁJANÍ SPOTREBIČA Z ELEKTRICKEJ ZÁSUVKY, VŽDY ŤAHAJTE ZA ZÁSTRČKU. NEŤAHAJTE ZA KÁBEL.
- DO BLÍZKOSTI PLASTOVÝCH DIELOV TOHTO SPOTREBIČA NEDÁVAJTE HORÚCE PREDMETY.
- NEDÁVAJTE ŽIADNE PREDMETY DO BLÍZKOSTI VZDUCHOVÝCH OTVOROV V ZADNEJ STENE.
- BALENÉ MRAZENÉ POTRAVINY SKLADUJTE V SÚLADE S POKYNNI VÝROBCU MRAZENÝCH POTRAVÍN.
- MALI BY STE STRIKTNE DODRŽIAVAŤ ODPORÚČANIA TÝKAJÚCE SA SKLADOVANIA V SPOTREBIČI OD VÝROBCU. POZRITE SI PRÍSLUŠNÉ POKYNY O SKLADOVANÍ.
- DO MRAZIACEHO PRIESTORU NEDÁVAJTE SÝTENÉ ALEBO ŠUMIVÉ NÁPOJE, PRETOŽE VYTVÁRAJÚ TLAK NA NÁDOBU, KTORÁ MÔŽE EXPLODOVAŤ, ČO MÔŽE VIESŤ K POŠKODENIU SPOTREBIČA.
- NEKONZUMUJTE MRAZENÉ POKRMY IHNEĎ PO VYBRATÍ Z MRAZNIČKY, MÔŽETE SA PORANIŤ.
- NEUMIESTŇUJTE SPOTREBIČ NA PRIAME SLNEČNÉ SVETLO.
- MAJTE HORIACE SVIEČKY, LAMPY A INÉ PREDMETY S OTVORENÝM OHŇOM V DOSTATOČNEJ VZDIALENOSTI OD SPOTREBIČA, ABY STE ZABRÁNILI RIZIKU POŽIARU.

- SPOTREBIČ JE URČENÝ NA USKLADNENIE POKRMOV A/ ALEBO NÁPOJOV V BEŽNEJ DOMÁCNOSTI PODĽA POPISU V NÁVODE. SPOTREBIČ JE ŤAŽKÝ. ZVÝŠTE POZORNOSŤ PRI JEHO PREMIESTŇOVANÍ.
- NEVYBERAJTE ANI SA NEDOTÝKAJTE POLOŽIEK V PRIESTORE MRAZENIA, AK MÁTE VLHKÉ/MOKRÉ RUKY, PRETOŽE TO MÔŽE VIESŤ K PORANENIAM POKOŽKY ALEBO POPÁLENINÁM Z MRAZU.
- NIKDY NEPOUŽÍVAJTE DNO, ZÁSUVKY, DVIERKA A POD. NA STÚPANIE ALEBO AKO PODPERU.
- MRAZENÉ POTRAVINY, NESMÚ BYŤ PO ROZMRAZENÍ OPĽATOVNE ZMRAZENÉ.
- NEKONZUMUJTE ĽADOVÉ NANUKY ALEBO KOCKY ĽADU HNEĎ PO VYBRATÍ Z MRAZNIČKY, PRETOŽE BY STE SI TAK MOHLI PORANIŤ ÚSTA A PERY.
- ABY STE ZABRÁNILI PÁDU PREDMETOV A ZRANENIU ALEBO POŠKODENIU SPOTREBIČA, NEPREŤAŽUJTE PRIEHRADKY DVIEROK ANI DO ZÁSUVIEK NEDÁVAJTE NADMERNÉ MNOŽSTVO POTRAVÍN.

## **INŠTALÁCIA**

### **DÔLEŽITÉ!**

- PRI PRIPOJENÍ K ELEKTRICKEJ SIETI BUĎTE OPATRNÍ, DODRŽIAVAJTE POKYNY V TOMTO NÁVODE. SPOTREBIČ VYBALTE A SKONTROLUJTE HO Z HĽADISKA VIDITEĽNÝCH POŠKODENÍ.
- AK JE SPOTREBIČ POŠKODENÝ, NEPRIPÁJAJTE HO. OZNÁMTE PRÍPADNÉ POŠKODENIE V MIESTE ZAKÚPENIA. V TOMTO PRÍPADE SI NECHAJTE OBALOVÝ MATERIÁL.
- ODPORÚČA SA POČKAŤ NIEKOĽKO HODÍN, PRED PRIPOJENÍM SPOTREBIČA, ABY SA OLEJ V KOMPRESORE USTÁLIL.
- OKOLO SPOTREBIČA ZAISTITE DOSTATOČNÉ VETRANIE, V OPAČNOM PRÍPADE MÔŽE DOCHÁDZAŤ K PREHRIEVANIU. NA DOSIAHNUTIE DOSTATOČNÉHO VETRANIA DODRŽIAVAJTE POKYNY NA INŠTALÁCIU.
- AK JE TO MOŽNÉ, ZADNÁ STENA SPOTREBIČA BY NEMALA BYŤ VEĽMI BLÍZKO STENY A NEMAL BY SA DOTÝKAŤ HORÚCICH ČASTÍ (KOMPRESOR, KONDENZÁTOR), ABY SA ZABRÁNILO RIZIKU POŽIARU, DODRŽIAVAJTE PRÍSLUŠNÉ POKYNY NA INŠTALÁCIU.
- SPOTREBIČ NESMIE BYŤ UMIESTNENÝ V BLÍZKOSTI RADIÁTOROV ALEBO SPORÁKOV.
- PO INŠTALÁCII SPOTREBIČA SA UISTITE, ČI JE SIEŤOVÁ ZÁSTRČKA ĽAHKO PRÍSTUPNÁ.
- ODLOŽTE VŠETKY OBALY MIMO DOSAHU DETÍ, PRETOŽE HROZÍ RIZIKO UDUSENIA.
- VNÚTORNÝ PRIESTOR VAŠEJ CHLADNIČKY / MRAZNIČKY MÔŽE PRED PRVÝM POUŽITÍM ZAPÁCHAŤ. JE TO NORMÁLNY JAV. ZÁPACH ZMIZNE, AKONÁHLE ZAČNE ZARIADENIE CHLADIŤ/ MRAZIŤ.



- PRED PRIPOJENÍM CHLADNIČKY / MRAZNIČKY SA UISTITE, ŽE NAPÄTIE V ELEKTRICKEJ SIETI ZODPOVEDÁ POŽIADAVKÁM NA PRIPOJENIE CHLADNIČKY / MRAZNIČKY. V PRÍPADE POCHYBNOSTÍ SA OBRÁŤTE NA KVALIFIKOVANÉHO ELEKTRIKÁRA.
- SPOTREBIČ MUSÍ BYŤ PRIPOJENÝ DO ZÁSUVKY S ODPOVEDAJÚCIM NAPÄTÍM A SPRÁVNE NAINŠTALOVANOU POISTKOVOU ZÁSUVKOU.
- CHLADNIČKA / MRAZNIČKA NESMIE BYŤ UMIESTNENÁ VONKU ALEBO VYSTAVENÁ DAŽĎU.
- CHLADNIČKA / MRAZNIČKA MUSÍ BYŤ UMIESTNENÁ NAJMEŇ 50 CM OD VYKUROVACÍCH TELIES, KÚRENIA RÚR, PLYNOVÝCH RÚR ATĎ.
- AK JE CHLADNIČKA S MRAZNIČKOU UMIESTNENÁ VEDĽA MRAZNIČKY, MUSÍ MEDZI NIMI BYŤ MIN. 2 CM ROZOSTÚP.
- NA CHLADNIČKU / MRAZNIČKU NEKLAĎTE ŤAŽKÉ VECI, NEZAKRÝVAJTE JU.
- NAD CHLADNIČKOU / MRAZNIČKOU MUSÍ BYŤ MIN. 100 - 150 MM VOĽNÝ PRIESTOR.
- TENTO SPOTREBIČ JE VYROBENÝ NA POUŽITIE V DOMÁCNOSTIACH A JE VHODNÝ IBA PRE CHLADENIE/ MRAZENIE POTRAVÍN. NIE JE VHODNÝ PRE KOMERČNÉ POUŽITIE ALEBO NA USKLADNENIE LÁTOK S VÝNIMKOU POTRAVÍN. VÝROBCA NENESIE ZODPOVEDNOSŤ ZA ŽIADNE STRATY, SPÔSOBENÉ NEVHODNÝM POUŽITÍM SPOTREBIČA.

## 1.2 Montážne varovania

Pred prvým použitím vašej chladničky venujte pozornosť týmto bodom:

- Prevádzkové napätie vašej chladničky je 220 – 240 V pri 50 Hz.
- Zástrčka musí byť po inštalácii ľahko dostupná.
- Po prvom spustení môžete z chladničky cítiť špecifický zápach. Je to normálne a zápach vyprchá, keď chladnička začne chlaadiť.
- Pred pripojením chladničky sa uistite, či sa informácie na výrobnom štítku (napätie a napájanie) zhodujú s hodnotami elektrickej siete. V prípade pochybností kontaktujte kvalifikovaného elektrikára.
- Zástrčku pripojte k zásuvke s účinným uzemnením. Ak zásuvka nie je uzemnená alebo ak sa nezhoduje, odporúčame, aby ste o pomoc požiadali kvalifikovaného elektrikára.
- Spotrebič musí byť pripojený k správne inštalovanej zásuvke. Napájanie (striedavý prúd) a napätie musí zodpovedať údajom na typovom štítku spotrebiča (typový štítok sa nachádza v ľavej vnútornej časti spotrebiča).
- Nenesieme zodpovednosť za žiadne škody, ku ktorým môže dôjsť z dôvodu použitia neuzemnenej zásuvky.
- Chladničku umiestnite tam, kde nebude vystavená priamemu slnečnému svetlu.
- Chladničku nepoužívajte v exteriéri ani ju nevystavujte dažďu.
- Spotrebič musí byť umiestnený minimálne 50 cm od sporáka, plynovej rúry a minimálne 5 cm od elektrickej rúry.
- Ak je chladnička umiestnená vedľa mraziacej skrine, musí byť medzi nimi medzera minimálne 2 cm, aby sa predišlo tvorbe vlhkosti na vonkajšom povrchu.
- Nezakrývajte telo alebo hornú časť chladničky obrusmi. Ovplyvní to výkonnosť chladničky.
- Nad vrchnou časťou spotrebiča je nutné ponechať minimálne 150 mm voľného priestoru. Na spotrebič nič neodkladajte.
- Na spotrebič neumiestňujte ťažké predmety.
- Spotrebič pred použitím dôkladne vyčistite (viď kapitolu Čistenie a údržba).
- Pred použitím chladničky utrite všetky časti roztokom teplej vody s lyžičkou sódy bikarbóny. Potom opláchnite vodou a osušte. Po očistení všetky diely vráťte do chladničky.
- Montážny postup do kuchynskej linky je uvedený v návode na montáž. Tento produkt je určený na len na použitie v určitých kuchynských linkách.
- Nainštalujte dve plastové podložky (časti na čiernych pruhoch na zadnej časti – kondenzátore) tak, že ich otočíte o 90 ° ako je znázornené na snímke, aby ste predišli tomu, že sa kondenzátor bude dotýkať steny.
- Vzdialenosť medzi spotrebičom a zadnou stenou musí byť maximálne 75 mm.

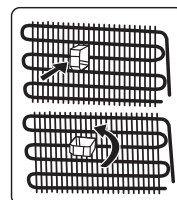

## 1.3 Počas používania

- Spotrebič nepripájajte k elektrickej sieti pomocou predlžovacieho kábla.
- Nepoužívajte poškodené, rozbité alebo staré zástrčky.
- Kábel neťahajte, neohýbajte alebo nepoškodzuje.
- Nepoužívajte zástrčkový adaptér.
- Tento spotrebič je navrhnutý na používanie dospelými osobami. Nenechajte deti hrať sa so spotrebičom alebo sa vešať na dvere.
- Nikdy sa nedotýkajte napájacieho kábla/ zástrčky mokrymi rukami. Môže to spôsobiť skrat alebo úraz elektrickým prúdom.
- Nedávajte do chladničky výbušné alebo horľavé materiály. Nápoje s obsahom alkoholu umiestnite do priehradky chladničky zvisle a uistite sa, že sú pevne uzavreté.

## Staré a opotrebované chladničky

- Ak má vaša stará chladnička alebo mraznička zámku, rozbite ju alebo ju pred likvidáciou odstráňte, pretože by v spotrebiči mohli uviaznuť deti, čo by mohlo viesť k nehode.
- Staré chladničky a mrazničky obsahujú izolačný materiál a chladivo s freónmi. Preto dbajte na to, aby ste pri likvidácii starých chladničiek nepoškodzovali životné prostredie.

## Vyhlasenie zhody ES

Vyhlasujeme, že naše výrobky spĺňajú platné smernice, rozhodnutia a nariadenia EÚ a požiadavky uvedené v referenčných normách.

## Likvidácia starého spotrebiča

Symbol na výrobku alebo na jeho obale znamená, že tento výrobok sa nesmie likvidovať ako komunálny odpad. Namiesto toho ho musíte odovzdať na zbernom dvore na recykláciu elektrického a elektronického zariadenia. Zabezpečením správnej likvidácie tohto výrobku pomôžete predchádzať potenciálnym nepriaznivým dosahom na životné prostredie a ľudské zdravie, ku ktorému by inak mohlo dôjsť nevhodným nakladaním s odpadom z tohto výrobku. Ak chcete získať podrobnejšie informácie o recyklácii tohto výrobku, kontaktujte svoj obecný úrad, stredisko na likvidáciu komunálneho odpadu alebo na predajňu, v ktorej ste si výrobok zakúpili.

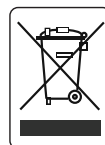

## Balenie a životné prostredie

Obalové materiály chránia váš spotrebič pred poškodením, ku ktorému môže dôjsť pri preprave. Obalové materiály sú šetrné k životnému prostrediu, keďže sú recyklovateľné. Používanie recyklovaných materiálov znižuje spotrebu surovín a tým znižuje tvorbu odpadu.



## Poznámky:

- Pred inštaláciou a použitím spotrebiča si pozorne prečítajte návod na obsluhu. Nie sme zodpovedný za škody vzniknuté nesprávnym používaním.
- Dodržiavajte pokyny uvedené na spotrebiči a v návode na obsluhu, tento návod uschovajte na bezpečnom mieste, aby ste mohli vyriešiť problémy, ak k nim v budúcnosti dôjde.
- Tento spotrebič je určený na použitie v domácnostiach a je možné ho použiť len v domácom prostredí a na špecifikované účely. Nie je vhodný pre komerčné alebo bežné používanie. Takýmto používaním strácate právo na opravu v záručnej dobe a naša spoločnosť neponesie zodpovednosť za žiadne vzniknuté straty.
- Tento spotrebič je určený na použitie v domácnostiach a je vhodný len na skladovanie/chladenie potravín. Nie je vhodný na komerčné použitie a/alebo skladovanie iných látok ako potraviny. Naša spoločnosť nenesie zodpovednosť za prípadné škody spôsobené nesprávnym používaním spotrebiča.

## ČASŤ 2: POPIS SPOTREBIČA

Tento spotrebič nie je určený na používanie ako vstavaný spotrebič.

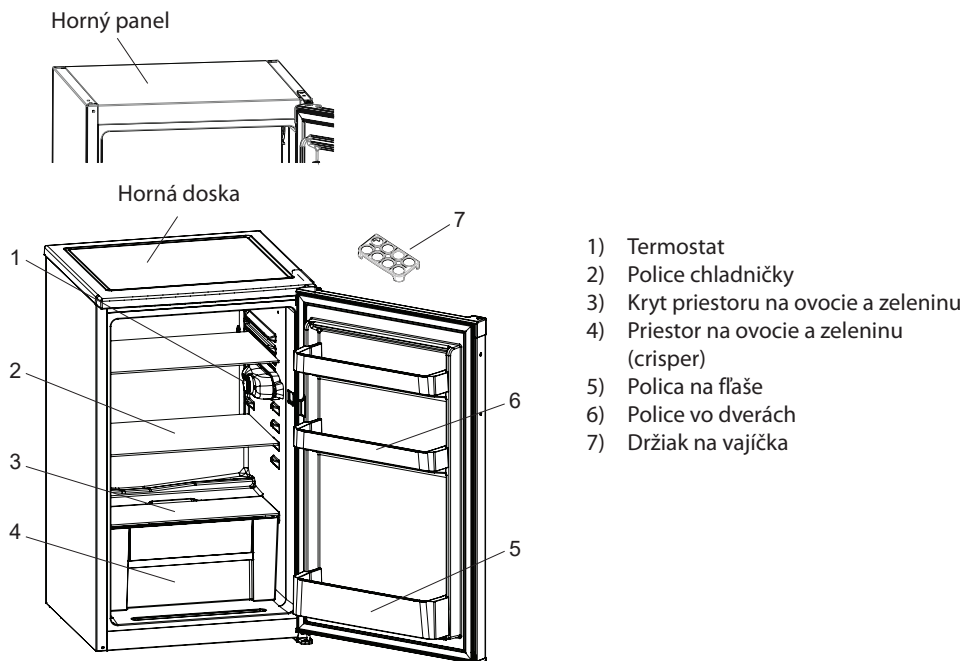

\* Len pri niektorých modeloch



Tento obrázok je len ilustračný a slúži len na informáciu o dieloch spotrebiča. Jednotlivé časti sa môžu podľa modelu spotrebiča líšiť.

### Všeobecné poznámky:

#### Priehradka na čerstvé potraviny (chladnička):

Najefektívnejšie využitie energie je zabezpečené pri umiestnení zásuviek v dolnej časti spotrebiča a rovnomernom umiestnení políc, zatiaľ čo pozície políc vo dverách spotrebu energie neovplyvňujú.

## 2.1 Rozmery

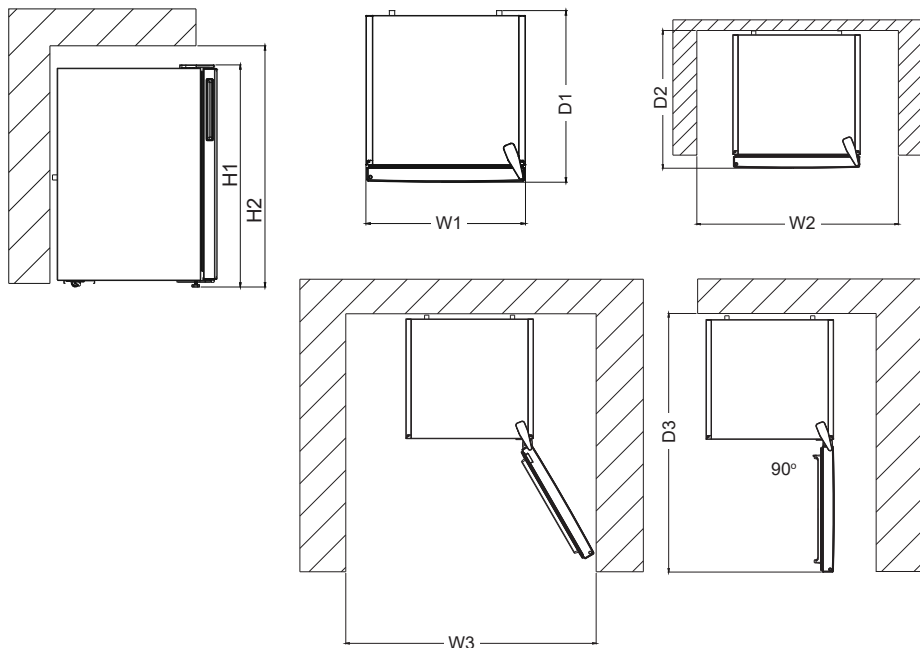

Celkové rozmery <sup>1</sup>		
H1	mm	821
W1	mm	480
D1	mm	500
<sup>1</sup> výška, šírka a hĺbka spotrebiča bez rukoväte		

Priestor potrebný pri používaní <sup>2</sup>		
H2	mm	971
W2	mm	580
D2	mm	589,2
<sup>2</sup> výška, šírka a hĺbka spotrebiča vrátane rukoväte plus priestor nevyhnutný na voľnú cirkuláciu chladiaceho vzduchu		

Celkový priestor potrebný pri používaní <sup>3</sup>		
W3	mm	805,2
D3	mm	987,5
<sup>3</sup> výška, šírka a hĺbka spotrebiča vrátane rukoväte plus priestor nevyhnutný na voľnú cirkuláciu chladiaceho vzduchu, plus priestor nevyhnutný na umožnenie otvárania dverok na minimálny uhol umožňujúci vyberanie všetkého vnútorného príslušenstva		

## ČASŤ 3: POUŽÍVANIE SPOTREBIČA

### 3.1 Nastavenie termostatu

Termostat automaticky reguluje teplotu v priechinkoch chladničky a mrazničky.

Teploty chladničky môžete dosiahnuť otáčaním ovládača na vyššie hodnoty: 1 až 3, 1 až 5 alebo SC (Maximálna hodnota na termostate závisí od konkrétneho spotrebiča.)

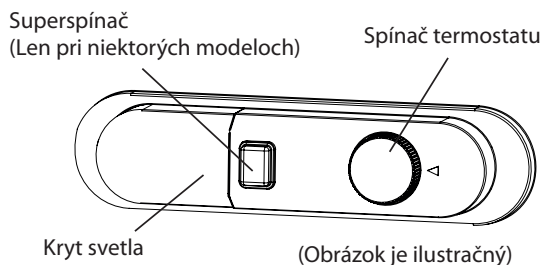

#### Nastavenia termostatu:

**1 – 2** : Na krátkodobé skladovanie potravín.

**3 – 4** : Na dlhodobé skladovanie potravín

**5** : Maximálna poloha chladenia. Spotrebič bude pracovať dlhšie. V prípade potreby zmeňte nastavenie teploty.

Ak zariadenie má polohu SF:

- Pre rýchle zmrazenie čerstvých potravín nastavte spínač na SF. V tejto pozícii bude v oddelení mrazničky najnižšia teplota. Po zmrazení potravín nastavte spínač do normálnej polohy. Ak tak neurobíte, váš spotrebič sa automaticky vráti k poslednej použitej polohe termostatu podľa času uvedeného v poznámke. Spínač termostatu vráťte do polohy SF a vráťte ho do normálneho používania podľa času uvedeného v poznámke. Ak sa spínač termostatu nachádza v pozícii SF pri počiatocnom spustení, fungovanie spotrebiča sa automaticky vráti do prevádzky do polohy termostatu 3 podľa času uvedeného v poznámke.

### 3.2 Upozornenia pri nastaveniach teploty

- Váš spotrebič je navrhnutý tak, aby fungoval pri intervaloch okolitej teploty uvedených v normách, a to v súlade s klimatickou triedou uvedenou na informačnom štítku. Neodporúča sa, aby ste chladničku používali v prostrediach, ktoré sa nenachádzajú v rozsahu uvedených teplotných intervalov s ohľadom na efektívnosť chladenia. To by ovplyvnilo účinnosť chladenia.
- Nastavenia teploty by sa mali vykonať podľa frekvencie otvárania dvierok, množstva potravín uchovávaných v chladničke a okolitej teploty.

- Pri prvom zapnutí nechajte chladničku pracovať 24 hodín, aby dosiahla prevádzkovú teplotu. Počas tejto doby neotvárajte dvere a neskladujte vo vnútri veľké množstvo potravín.
- Funkcia 5-minútového oneskorenia je aktívna, aby sa zabránilo poškodeniu kompresora spotrebiča pri pripájaní alebo odpájaní od siete alebo pri výpadku energie. Chladnička začne po 5 minútach normálne fungovať.



Komory (chladiaci) nemajú žiadne príslušenstvo pre mrazenie, ale dokážu chladiť na 4 – 6 °C.

### Klimatická trieda a význam:

**T (tropická):** Tento chladiaci spotrebič je určený na používanie pri teplote okolia v rozsahu od 16 °C do 43 °C.

**ST (subtropická):** Tento chladiaci spotrebič je určený na používanie pri teplote okolia v rozsahu od 16 °C do 38 °C.

**N (teplota):** Tento chladiaci spotrebič je určený na používanie pri teplote okolia v rozsahu od 16 °C do 32 °C.

**SN (rozšírená teplota):** Tento chladiaci spotrebič je určený na používanie pri teplote okolia v rozsahu od 10 °C do 32 °C.

### 4.1 Chladnička

- Ak chcete znížiť vlhkosť a predísť následnej tvorbe námrazy, tekutiny vždy vkladajte do chladničky v uzatvorených nádobách. Námraza má tendenciu sa koncentrovať na najchladnejších miestach vyparovania tekutiny a po čase si spotrebič bude vyžadovať častejšie odmrazovanie.
- Uvarené potraviny musia zostať zakryté, keď sa uchovávajú v chladničke. Do chladničky nekladajte teplé potraviny.  
Vkladajte ich po vychladnutí, inak sa bude teplota/vlhkosť vo vnútri chladničky zvyšovať, čím sa znižuje účinnosť chladničky.
- Odporúčame, aby mäso a čisté ryby boli voľne balené a uchovávané na sklenej polici hneď nad košom na zeleninu, kde je chladnejší vzduch, a zaistíte to najlepšie podmienky uchovávania.
- Voľné ovocie a zeleninu skladujte v nádobách na zeleninu a ovocie.
- Skladovanie ovocia a zeleniny samostatne pomáha predchádzať tomu, aby zelenina citlivá na etylén (zelený šalát, brokolica, mrkva atď.) nebola ovplyvnená ovocím uvoľňujúcim etylén (banány, broskyne, marhule, figy atď.).
- Do chladničky nedávajte mokrú zeleninu.
- Čas skladovania pre všetky potravinové produkty závisí od pôvodnej kvality potravín a neprerušovaného cyklu chladenia pred uskladnením do chladničky.
- Únik vody z mäsa môže kontaminovať ostatné potraviny v chladničke. Mäsové produkty by ste mali zabaliť a vyčistiť prípadné vytečené kvapaliny z políc.
- Potraviny nedávajte pred prechod prietoku vzduchu.
- Balené potraviny skonzumujte pred odporúčaným dátumom spotreby.

Potraviny nenechajte v kontakte so snímačom teploty, ktorý sa nachádza v chladiacom priestore, v záujme udržiavania chladiaceho priestoru pri optimálnej teplote.

- Za normálnych prevádzkových podmienok bude dostatočné upraviť nastavenie teploty chladničky na +4 °C.
- Teplota chladiaceho priestoru musí byť v rozmedzí 0 – 8 °C, čerstvé potraviny sa pri teplote nižšej ako 0 °C pokryjú ľadom a pokazia sa, bakteriálne zaťaženie sa zvyšuje nad 8 °C a potraviny sa pokazia.
- Horúce potraviny nekladajte do chladničky ihneď, počkajte, pokiaľ nevychladnú. Horúce potraviny zvýšia teplotu v chladničke a spôsobia otravu jedlom a zbytočné pokazenie potravín.
- Mäso, ryby atď. sa musia uchovávať v chladiacom priestore na potraviny a priehradka na zeleninu sa uprednostňuje na zeleninu (ak je dostupná).
- Na zamedzenie krížovej kontaminácii neskladujte mäsové výrobky spolu s ovocím a zeleninou.
- Potraviny vkladajte do chladničky v uzavretých nádobách alebo zakryté, aby sa predišlo kondenzácii vlhkosti a zápachom.



Tabuľka nižšie je rýchlym sprievodcom na ukázanie najúčinnnejšieho spôsobu uskladnenia hlavných potravinových skupín v chladiacom priestore.

Potraviny	Maximálny čas uskladnenia	Ako a kde uchovávať
Zelenina a ovocie	1 týždeň	Priehradka na zeleninu
Mäso a ryby	2 – 3 dni	Zabalte do plastovej fólie alebo do nádoby na mäso a uchovávajú na sklenej polici
Čerstvý syr	3 – 4 dni	Na vyhradenej polici dverí
Maslo a margarín	1 týždeň	Na vyhradenej polici dverí
Produkty vo fľašiach, napr. mlieko a jogurt	Až do dátumu spotreby odporúčaného výrobcom	Na vyhradenej polici dverí
Vajíčka	1 mesiac	Na vyhradenej polici na vajíčka
Varené potraviny	2 dni	Všetky poličky



**POZNÁMKA:**

Zemiaky, cibuľu a cesnak by sa v chladničke nemali skladovať.

## ČASŤ 5: ČISTENIE A ÚDRŽBA



Pred čistením odpojte spotrebič od napájania.



Spotrebič nečistite nalievaním vody do vnútra spotrebiča.



Na čistenie spotrebiča nepoužívajte abrazívne a čistiace prostriedky alebo mydlá. Po umytí opláchnite čistou vodou a dôkladne osušte. Po dokončení čistenia zástrčku suchými rukami opäť pripojte k zásuvke.

- Zaistite, aby sa do krytu svetla a ostatných elektrických komponentov nedostala žiadna voda.
- Spotrebič musí byť čistený pravidelne roztokom jedlej sódy a vlažnej vody.
- Príslušenstvo vyčistite jednotlivo rukami pomocou mydla a vody. Príslušenstvo neumývajte v umývačke riadu.
- Kondenzátor čistite kefkou aspoň dvakrát ročne. Pomôže vám to ušetriť náklady na energiu a zvýšiť produktivitu.



Počas čistenia sa musí odpojiť napájanie.

### 5.1 Odmrazovanie

#### Odmrazovanie priestoru chladničky

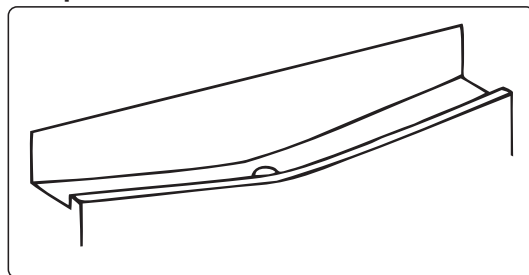

- Počas prevádzky dochádza k odmravovaniu v chladiacom priestore automaticky. Voda sa zbiera do odparovacej tácky a automaticky sa odparuje.
- Odparovaciu tácku a odtokový otvor na vodu by ste mali čistiť pravidelne so zátkou odtokového otvoru na rozmrazenú vodu, aby ste predišli nahromadeniu vody na dne chladničky namiesto toho, aby vytekala.
- Odtokový otvor môžete vyčistiť aj tak, že do neho nalejete pol pohára vody.

## Výmena LED osvetlenia

Ak chcete vymeniť LED osvetlenie, kontaktujte najbližšie autorizované servisné stredisko.



### Poznámka:

Počet pásov LED osvetlenia a ich umiestnenie sa môže meniť v závislosti od modelu.

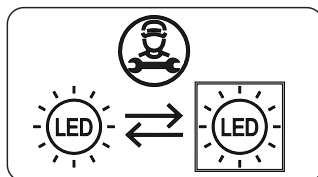

### Ak je výrobok vybavený LED žiarovkou

Tento výrobok obsahuje svetelný zdroj triedy energetickej účinnosti <E>.

### Ak je výrobok vybavený LED páskami alebo LED diódami

Tento výrobok obsahuje svetelný zdroj triedy energetickej účinnosti <F>.

## ČASŤ 6: DODANIE A PREMIESTNENIE

### 6.1 Preprava a zmena polohy

- Originálne balenie a penovú výplň si môžete uschovať pre opätovnú prepravu.
- Spotrebič upevnite do hrubého balenia páskami alebo silnými špagátmi a postupujte podľa pokynov na prepravu uvedených na balení.
- Pri opätovnom presúvaní alebo preprave odstráňte všetky pohyblivé časti alebo ich upevnite k spotrebiču pomocou pásov.



Spotrebič prenášajte vždy vo vzpriamenej polohe.

### 6.2 Zmena otvárania dvierok

- Smer otvárania dvierok spotrebiča sa nedá zmeniť, ak sú rukoväte dverí nainštalované na predných dvierkach spotrebiča.
- Smer otvára možno zmeniť v prípade dverí bez rukoväte.
- Či sa smer otvárania dvierok vášho spotrebiča dá zmeniť sa informujte v najbližšom autorizovanom servisnom stredisku s cieľom zmeny smeru otvárania.

## ČASŤ 7: PREDTÝM, AKO KONTAKTUJETE SERVISNÉ

Ak sa vyskytol problém s vaším **spotrebičom**, pred kontaktovaním servisného strediska skontrolujte nasledovné body:

### Váš spotrebič nie je v prevádzke

#### Skontrolujte, či:

- Je pripojený k napájaniu.
- Zástrčka je riadne zasunutá do zásuvky.
- Nevyhodilo poistku alebo hlavný istič.
- Zásuvka je chybná. Ak to chcete skontrolovať, pripojte k tej istej zásuvke iný funkčný spotrebič.

### Výkon spotrebiča je nedostatočný.

#### Skontrolujte, či:

- Spotrebič je dobre vyrovnaný.
- Dvierka spotrebiča sú riadne zavtorené.
- Na kondenzátore nie je prach.
- Je dostatočné miesto blízko zadnej časti a pri bočných stenách.

### Váš spotrebič je počas prevádzky hlučný

#### Normálne zvuky

##### Vydáva praskajúci zvuk:

- Počas automatického odmrazovania.
- Keď sa spotrebič ochladzuje alebo zahrieva (z dôvodu roztahovania materiálu spotrebiča).

##### Vydáva krátky praskajúci zvuk:

Keď termostat zapne a vypne kompresor.

##### Zvuk motora:

Naznačuje to, že kompresor pracuje normálne. Kompresor môže pracovať hlučnejšie počas krátkej doby po prvej aktivácii.

##### Vydáva bublajúci a čľapotajúci hluk:

Z dôvodu prietoku chladiacej látky v rúrkach systému.

**Vydáva zvuk prúdenia vody:** Z dôvodu prúdenia vody do nádoby na odparovanie. Tento zvuk je normálny počas odmrazovania.

**Vydáva zvuk prúdenia vzduchu:** Pri určitých modeloch počas normálnej prevádzky systému v dôsledku cirkulácie vzduchu.

### Okraje spotrebiča v styku s pántmi dverí sú teplé.

Predovšetkým počas leta (teplých období) sa môžu povrchy, ktoré sú v kontakte s dverami zahriať počas prevádzky kompresora, je to normálne.

### Vo vnútri spotrebiča sa hromadí vlhkosť.

#### Skontrolujte, či:

- Sú všetky potraviny riadne zabalené? Nádoby musia byť pred vložением do **spotrebiča** suché.
- Dvere **spotrebiča** sa často otvárajú.  
Vlhkosť z miestnosti prenikne do **spotrebiča**, keď sa otvoria dvere.  
Vlhkosť sa zvyšuje rýchlejšie, ak sa dvere otvárajú častejšie, najmä keď je v miestnosti vysoká vlhkosť.

## **Dvere neotvárajte alebo riadne zatvorte**

### **Skontrolujte, či:**

- Potraviny alebo obal bránia zatvoreniu dvierok
- Tesnenia dvierok sú poškodené alebo roztrhnuté.
- Váš spotrebič je na rovnom povrchu.
- Kompresor môže pracovať nahlas alebo sa pri niektorých modeloch môže počas prevádzky za určitých podmienok zvýšiť hluk kompresora/chladničky, takže je výrobok prvýkrát zapojený do zásuvky v závislosti od zmeny okolitej teploty alebo zmeny použitia. To je normálne; keď chladnička dosiahne požadovanú teplotu, hluk sa automaticky zníži.

### **Odporúčania**

- Ak sa spotrebič vypne alebo ho odpojíte, počkajte aspoň 5 minút pred zapojením spotrebiča alebo jeho reštartovaním, aby sa predišlo poškodeniu kompresora.
- Ak spotrebič nebudete dlhý čas používať (napr. počas letných prázdnin), odpojte ho. Spotrebič vyčistite v súlade s kapitolou o čistení a nechajte dvere otvorené, aby ste tak zabránili hromadeniu vlhkosti a zápachu.
- Ak problém pretrváva aj potom, čo ste postupovali podľa všetkých vyššie uvedených pokynov, kontaktujte najbližšie autorizované servisné stredisko.
- Zakúpený spotrebič je navrhnutý len na použitie v domácnosti. Nie je vhodný pre komerčné alebo bežné používanie. Ak spotrebiteľ používa spotrebič spôsobom, ktorý nie je v súlade s týmito pokynmi, zdôrazňujeme, že výrobca a predajca nebudú zodpovední za akúkoľvek opravu alebo zlyhanie v rámci záručnej doby.

## **ČASŤ 8: TIPY NA ÚSPORU ENERGIE**

1. Spotrebič umiestnite v chladnej, dobre vetranej miestnosti, nie na priamom slnku a nie v blízkosti tepelného zdroja (napr. radiátor alebo sporák), inak by sa mala použiť izolačná doska.
2. Teplé potraviny a nápoje nechajte pred ich vložením do spotrebiča vychladnúť.
3. Rozmrazované jedlo vložte do chladiaceho priestoru, ak je k dispozícii. Nízka teplota zmrazených potravín pomôže chladieť počas rozmrazovania chladiaci priestor. Tým sa ušetrí energia. Ponechanie mrazených potravín rozmrazovať mimo spotrebiča vedie k plytvaniu energiou.
4. Nápoje alebo iné tekutiny by mali byť vo vnútri spotrebiča zakryté. Ak sa ponechajú odkryté, zvýši sa vlhkosť vo vnútri spotrebiča, preto spotrebič spotrebúva viac energie. Zakrytie nápojov alebo iných tekutín pomáha zachovať ich vôňu a chuť.
5. Vyvarujte sa otváraniu dverí na dlhý čas a vyhýbajte sa aj ich častému otváraniu, keďže do spotrebiča bude vchádzať teplý vzduch a kompresor sa bude zbytočne často zapínať.
6. Kryty častí s rozličnými teplotami (napríklad zásuvky na ovocie a zeleninu, mraziacu časť, ak je k dispozícii) nechávajú zatvorené.
7. Tesnenie dvierok musí byť čisté a pružné. V prípade opotrebovania tesnenie vymeňte.

# ČASŤ 9: INFORMAČNÝ LIST

## Informačný list

**PHILCO** 

DELEGOVANÉ NARIADENIE KOMISIE (EÚ) 2019/2016, pokiaľ ide o energetické označovanie chladiacich spotrebičov

**Názov alebo ochranná známka výrobcu:** PHILCO

**Adresa výrobcu:** PHILCO, U Sanitasu 1621, 25101 Říčany, CZ

**Identifikačná značka modelu:** PTL 90 EMW

### Typ chladiaceho zariadenia:

Spotrebič s nízkym hlukom:	Nie	Typ spotrebiča:	voľne stojaci
Zariadenie na skladovanie vína:	Nie	Ostatné chladiace spotrebiče	Áno

### Základné špecifikácie:

Parameter	Hodnota	Parameter	Hodnota
Rozmery v mm	Výška	Celkový objem (dm <sup>3</sup> alebo l)	90
	Šírka		
	Hĺbka		
Index energetickej účinnosti (EEI)	100	Trieda energetickej účinnosti*	E
Akustický zvuk emisie hluku (dB(A) re 1 pW)	41	Trieda akustických emisií hluku	C
Ročná spotreba energie (kWh/rok)	86	Klimatická trieda:	rozšírená mierna, tropická
Minimálna okolitá teplota (° C), pre ktorú je chladiace zariadenie vhodné	10	Maximálna okolitá teplota (° C), pre ktorú je chladiace zariadenie je vhodné	43
Nastavenie spotrebiča na zimu	Nie		

### Špecifikácia priestoru

Typ priestoru		Parametre a hodnoty chladiaceho priestoru			
		Objem spotrebiča (dm <sup>3</sup> alebo l)	Odporučené nastavenie teploty pre optimalizované skladovanie potravín (° C)	Mraziaca kapacita (kg/24h)	Typ odmrazovania:  (auto-odmrazovanie = A  manuálne odmrazovanie = M)
Komora/špajza	Nie	-	-	-	-
Skladovanie vína	Nie	-	-	-	-
Pivničný priestor	Nie	-	-	-	-

Čerstvé potraviny	Áno	90,3	4	-	A
Mraziaci priestor	Nie	-	-	-	-
0-hviezdičiek alebo výrobník ľadu	Nie	-	-	-	-
1-hviezdička	Nie	-	-	-	-
2-hviezdičky	Nie	-	-	-	-
3-hviezdičky	Nie	-	-	-	-
4-hviezdičky	Nie	-	-	-	-
2-hviezdičkový priestor	Nie	-	-	-	-
Zásuvka s meniacou sa teplotou	Nie	-	-	-	-
<b>4-hviezdičkový priestor</b>					
Funkcia rýchleho zmrazenia			Nie		
<b>Parametre svetelného zdroja:</b>					
Typ svetelného zdroja			LED		
Trieda energetickej účinnosti			F		
<b>Minimálna doba trvania záruky ponúkanej výrobcom:</b> 24 mesiacov					
<b>Dodatočné informácie:</b>					
<b>Webový odkaz na web výrobcu, kde sú informácie uvedené v bode 4 (a) prílohy nariadenia Komisie (EÚ) 2019/2022 nájdené:</b> <a href="http://www.philco.cz">www.philco.cz</a>					

## TECHNICKÉ INFORMÁCIE

Technické informácie sa nachádzajú na typovom štítku na vnútornej strane spotrebiča a na energetickom štítku. QR kód, na dodanom energetickom štítku, obsahuje odkaz na registráciu spotrebiča v databáze EÚ Eprel.

## INFORMÁCIE O TESTOVANÍ

Dodané zariadenie je v súlade s Ecodesignem a EN 60704-2-14/EN 60704-3 + EN62552-1/2/3:2020. Požiadavky na prístup vzduchu pre správnu prevádzku prístroja, minimálna vzdialenosť od steny a rozmery prístroja, sú súčasťou tohto návodu. V prípade ďalších otázok sa obráťte na výrobcu.

## STAROSTLIVOSŤ O ZÁKAZNÍKA A SERVIS

Vždy používajte iba originálne náhradné diely.

Označenie modelu a sériové číslo nájdete na typovom štítku. Polohu typového štítku je možné zmeniť bez predchádzajúceho upozornenia.

Originálne náhradné diely pre niektoré konkrétne komponenty sú k dispozícii minimálne 7 alebo 10 rokov. Závisí to od typu komponentu a od uvedenia posledného spotrebiča daného modelu na trh.

Pri kontaktovaní nášho autorizovaného servisu majte k dispozícii modelové označenie, sériové číslo a popis chyby.

Pre stiahnutie dokumentov navštívte [www.philco.sk](http://www.philco.sk).

Pre nahlásenie závady a získanie ďalších servisných informácií navštívte [www.philco.sk/servisne-miesta](http://www.philco.sk/servisne-miesta).

Zmeny vyhradené bez predchádzajúceho upozornenia.



# POKYNY A INFORMÁCIE TÝKAJÚCE SA LIKVIDÁCIE POUŽITÝCH OBALOVÝCH MATERIÁLOV

Obalové materiály zlikvidujte na verejnom mieste pre likvidáciu odpadu.

## LIKVIDÁCIA POUŽITÝCH ELEKTRICKÝCH A ELEKTRONICKÝCH SPOTREBIČOV



Význam symbolu na výrobku, jeho príslušenstve alebo obale znamená, že s týmto výrobkom nesmie byť zaobchádzané ako s komunálnym odpadom. Tento výrobok zlikviduje na príslušnom zbernom mieste pre recykláciu odpadu z elektrických a elektronických zariadení. Popríklad je možné v niektorých štátoch Európskej únie alebo iných európskych štátoch vrátiť svoje výrobky miestnemu predajcovi, v prípade kúpy podobného nového výrobku. Správna likvidácia tohto výrobku pomôže ušetriť cenné prírodné zdroje a pomôcť pri prevencii prípadného negatívneho vplyvu na životné prostredie a ľudské zdravie, ku ktorému by mohlo dôjsť v dôsledku nesprávnej likvidácie odpadu. Podrobnejšie informácie získate od miestneho úradu alebo v najbližšom stredisku pre zber odpadu. Nesprávna likvidácia tohto typu odpadu môže podliehať vnútroštátnym predpisom o pokutách.

### Pre podnikateľské subjekty v Európskej únii

Ak chcete zlikvidovať elektrické alebo elektronické zariadenie, vyžiadajte si potrebné informácie od svojho predajcu alebo dodávateľa.

### Likvidácia v iných štátoch mimo Európskej únie

Ak chcete zlikvidovať tento výrobok, vyžiadajte si nevyhnutné informácie o správnom spôsobe likvidácie od miestnych úradov alebo svojho predajcu.



Tento výrobok spĺňa všetky základné požiadavky nariadenia EÚ, ktoré sa naň vzťahujú.

Zmeny v texte, dizajne a technických údajoch sa môžu vyskytnúť bez predchádzajúceho upozornenia a vyhradzujeme si právo vykonať tieto zmeny.

Slovenská verzia návodu je prekladom z originálneho návodu na obsluhu, ktorý je v českom jazyku.



# CHŁODZIARKO

## INSTRUKCJA OBSŁUGI

**PHILCO**







*Famous for Quality the World Over*

**PTL 90 EMW**

Szanowny kliencie,

Dziękujemy za dokonanie zakupu produktu marki PHILCO. Aby urządzenie to służyło Ci jak najlepiej, prosimy o przeczytanie wszystkich zaleceń zawartych w niniejszej instrukcji obsługi.

<b>Ikona</b>	<b>Typ</b>	<b>Znaczenie</b>
	ALERT	Poważne ryzyko lub śmiertelne niebezpieczeństwo
	NIEBEZPIECZEŃSTWO PORAŻENIA PRĄDEM	Ryzyko niebezpiecznego napięcia
	POŻAR	Alert: ryzyko pożaru/materiałów palnych
	OSTRZEŻENIE	Ryzyko obrażeń lub szkód materialnych
	WAŻNE	Prawidłowa praca systemu

# SPIS TREŚCI

<b>CZĘŚĆ 1: INSTRUKCJE BEZPIECZEŃSTWA</b> .....	<b>2</b>
1.1 Ogólne ostrzeżenia dotyczące bezpieczeństwa.....	2
1.2 Uwagi dotyczące instalacji urządzenia.....	11
1.3 Podczas użytkowania urządzenia .....	11
<b>CZĘŚĆ 2: OPIS URZĄDZENIA</b> .....	<b>13</b>
2.1 Wymiary.....	14
<b>CZĘŚĆ 3: UŻYTKOWANIE URZĄDZENIA</b> .....	<b>15</b>
3.1 Ustawienie termostatu.....	15
3.2 Ostrzeżenia dotyczące ustawień temperatury.....	15
<b>CZĘŚĆ 4: PRZECHOWYWANIE ŻYWNOŚCI</b> .....	<b>17</b>
4.1 Chłodziarka.....	17
<b>CZĘŚĆ 5: CZYSZCZENIE I KONSERWACJA</b> .....	<b>19</b>
5.1 Rozmrażanie.....	19
<b>CZĘŚĆ 6: TRANSPORT I ZMIANA MIEJSCA INSTALACJI</b> .....	<b>20</b>
6.1 Transport i zmiana miejsca instalacji.....	20
6.2 Zmiana kierunku otwierania drzwi.....	20
<b>CZĘŚĆ 7: ZANIM SKONTAKTUJESZ SIĘ Z SERWISEM</b> .....	<b>21</b>
<b>CZĘŚĆ 8: WSKAZÓWKI DOTYCZĄCE OSZCZĘDZANIA ENERGII</b> .....	<b>22</b>
<b>CZĘŚĆ 9: ARKUSZ INFORMACYJNY</b> .....	<b>23</b>

**CE** Urządzenie zostało przetestowane zgodnie z obowiązującymi dyrektywami Unii Europejskiej.  
Urządzenie jest zgodne z przepisami bezpieczeństwa dotyczącymi urządzeń elektrycznych w Unii Europejskiej.

# CZĘŚĆ 1: INSTRUKCJE BEZPIECZEŃSTWA

## 1.1 Ogólne ostrzeżenia dotyczące bezpieczeństwa



W CELU BEZPIECZEŃSTWA I PRAWIDŁOWEGO STOSOWANIA PRZED INSTALACJĄ I PIERWSZYM UŻYCIEM URZĄDZENIA PROSIMY UWAŻNIE PRZECZYTAĆ NINIEJSZĄ INSTRUKCJĘ, W TYM WSKAZÓWKI I OSTRZEŻENIA. ABY ZAPOBIEGAĆ NIEPOŻĄDANYM BŁĘDOM I WYPADKOM, WAŻNE JEST ZAPEWNIENIE, ŻE WSZYSTKIE OSOBY KORZYSTAJĄCE Z URZĄDZENIA ZOSTAŁY POINFORMOWANE O FUNKCJONOWANIU I BEZPIECZEŃSTWIE.

ZACHOWAJ INSTRUKCJĘ W PRZYPADKU SPRZEDAŻY URZĄDZENIA I UPEWNIJ SIĘ, ŻE NINIEJSZA INSTRUKCJA POZOSTAJE W URZĄDZENIU, ABY MOŻNA BYŁO Z NIEGO KORZYSTAĆ PRZEZ CAŁY OKRES UŻYTKOWANIA. ZE WZGLĘDÓW BEZPIECZEŃSTWA I W CELU OCHRONY MIENIA NALEŻY POSTĘPOWAĆ ZGODNIE Z INSTRUKCJAMI W TEJ INSTRUKCJI OBSŁUGI, PONIEWAŻ PRODUCENT NIE PONOSI ODPOWIEDZIALNOŚCI ZA SZKODY PRZYCZYNIONE NIEPRZESTRZEGANIEM TEJ INSTRUKCJI.

- TO URZĄDZENIE MOGĄ UŻYWAĆ DZIECI DO 8 LAT I OSOBY ZE ZMNIEJSZONYMI FIZYCZNYMI, SENSORYCZNYMI I UMYSŁOWYMI UMIEJĘTNOŚCIAMI, ALBO BEZ DOSTATECZNYCH UMIEJĘTNOŚCI, KIEDY SĄ ONE POD DOZOREM ALBO BYŁY NAUCZONE JAK POPRAWNIE I BEZPIECZNIE UŻYWAĆ URZĄDZENIE I ZROZUMIELI MOŻLIWE RYZYKA.
- DZIECI W WIEKU OD 3 DO 8 LAT MOGĄ WKŁADAĆ I WYJMOWAĆ ŻYWNOSĆ Z URZĄDZEŃ CHŁODNICZYCH.
- DZIECI NIE MOGĄ SIĘ BAWIĆ Z URZĄDZENIEM.

- CZYSZCZENIE I KONSERWACJĘ NIE MOGĄ DZIECI WYKONYWAĆ BEZ NADZORU.
- JEŚLI PRZEWÓD ZASILAJĄCY JEST USZKODZONY, NALEŻY WYMIENIĆ GO PRZEZ PROFESJONALNE CENTRUM USŁUG, ABT ZAPOBIEGAĆ SYTUACJAM AWARYJNYM. URZĄDZENIE Z USZKODZONYM KABLEM ELEKTRYCZNYM JEST ZABRONIONE UŻYWAĆ.
- **OSTRZEŻENIE:** ABY PRZYSPIESZYĆ PROCES ROZMRAŻANIA NIE UŻYWAJ SPRZĘTU MECHANICZNEGO LUB INNYCH ŚRODKÓW NIŻ TE CO SĄ ZALECANE PRZEZ PRODUCENTA.
- **OSTRZEŻENIE:** NIE USZKADZAJ OBIEGU CHŁODZENIA.
- **OSTRZEŻENIE:** WEWNĄTRZ MIEJSCA PRZECHOWYWANIA NIE UŻYWAJ URZĄDZEŃ ELEKTRYCZNYCH, JEŻELI TYP NIE JEST ZALECANY PRZEZ PRODUCENTA.
- **OSTRZEŻENIE:** OTWORY WENTYLACYJNE W POKRYWIE URZĄDZENIA LUB W OBUDOWIE URZĄDZENIA MUSZĄ BYĆ DOSTĘPNE.
- **OSTRZEŻENIE:** WEWNĄTRZ MIEJSCA PRZECHOWYWANIA NIE UŻYWAJ URZĄDZEŃ ELEKTRYCZNYCH, JEŻELI TYP NIE JEST ZALECANY PRZEZ PRODUCENTA.

TO URZĄDZENIE JEST PRZEZNACZONE DO UŻYTKU W GOSPODARSTWIE DOMOWYM I DO PODOBNYCH CELÓW, TAKICH JAK:

- KUCHNIE DLA PERSONELU W SKLEPACH, BIURA I INNE ŚRODOWISKA PRACY;
- NA GOSPODARSTWACH I DLA KLIENTÓW HOTELI, MOTELI I INNYCH TYPÓW MIESZKANIOWYCH;
- ŚRODOWISKA ZAKWATEROWANIA Z ŚNIADANIEM;
- CATERING I PODOBNE ZASTOSOWANIA DETALICZNE.





**OSTRZEŻENIE:**  
NIEBEZPIECZEŃSTWO POŻARU / MATERIAŁY  
ŁATWOPALNE!

ZAWIERA GAZ CHŁODNICZY ISOBUTAN

# R600A

## CHŁODZIWO

CHŁODZONY ISOBUTAN (R600A) ZAWARTY W OBIEGU CHŁODZENIA URZĄDZENIA JEST NATURALNYM GAZEM Z WYSOKĄ KOMPATYBILNOŚCIĄ ZE ŚRODOWISKIEM, KTÓRY JEST ŁATWOPALNY. PODCZAS TRANSPORTU I INSTALACJI NALEŻY UWAŻAĆ NA USZKODZENIE KOMPONENTÓW OBWODU CHŁODZENIA. CHŁODZIWO (R600A) JEST ŁATWOPALNE.

● **OSTRZEŻENIE** — LODÓWKI W IZOLACJI ZAWIERAJĄ GAZY CHŁODNICZE I CHŁODZĄCE. CHŁODNICE I GAZY CHŁODZĄCE MUSZĄ BYĆ USUWANE PROFESJONALNIE, MOGĄ SPOWODOWAĆ OBRAŻENIE OCZU. PRZED WYKONANIEM POPRAWNEGO USUNIĘCIA UPEWNIJ SIĘ, ŻE RURKA OBIEGU CHŁODZENIA NIE JEST USZKODZONA.



SYMBOL  OSTRZEŻENIE I ZNACZY TO, ŻE CHŁODZENIE I GAZY CHŁODNICZE SĄ ŁATWOPALNE.

## **OSTRZEŻENIE: RYZYKO POŻARU MATERIAŁÓW ŁATWOPALNYCH**

JEŚLI OBWÓD CHŁODZENIA SIĘ USZKODZI:

- UNIKNIJ OTWARTEGO POŻARU I ZAPŁONU.
- DOKŁADNIE WENTYLUJ POKÓJ, W KTÓRYM SIĘ URZĄDZENIE ZNAJDUJE.

JEST NIEBEZPIECZNA ZMIANA LUB MODYFIKACJA URZĄDZENIA W DOWOLNY SPOSÓB. JAKIEKOLWIEK USZKODZENIE PRZEWODU ZASILAJĄCEGO MOŻE SPOWODOWAĆ KRÓTKI OBWÓD, POŻAR I / LUB PORĄŻENIE PRĄDEM ELEKTRYCZNYM.

● **UWAGA:** UKŁAD CHŁODZENIA ZAWIERA CHŁODNICTWO POD WYSOKIM CIŚNIENIEM. NIE OBSŁUGUJ SYSTEMU. NALEŻY GO NAPRAWIĆ TYLKO I WYŁĄCZNIE PRZEZ WYKWALIFIKOWANĄ OSOBĘ.

● **UWAGA:** PRZY USTAWIENIU URZĄDZENIA, UPEWNIJ SIĘ, ŻE KABEL ELEKTRYCZNY NIE JEST ZATKNIĘTY LUB USZKODZONY.

● **UWAGA:** NIE DAWAJ WIELU PRZENOŚNYCH GNIAZD ELEKTRYCZNYCH ANI PRZENOŚNYCH ŹRÓDEŁ ZASILANIA NA TYLNAŁ STRONĘ URZĄDZENIA.



### **ELEKTRYCZNE BEZPIECZEŃSTWO**

1. KABEL ZASILAJĄCY NIE MOŻE BYĆ PRZEDŁUŻANY.
2. UPEWNIJ SIĘ, ŻE PRZEWÓD MOCY NIE JEST USZKODZONY. ZGNIĘCIONA LUB USZKODZONA WTYCZKA MOŻE SIĘ PRZEGRZEWAĆ I SPOWODOWAĆ POŻAR.
3. UPEWNIJ SIĘ, ŻE MASZ WOLNY DOSTĘP DO GNIAZDKA URZĄDZENIA.
4. NIE CIĄGNIJ ZA KABEL ZASILAJĄCY.

5. NIE NALEŻY PODŁĄCZAĆ WTYCZKI KIEDY JEST POLUZOWANE GNIAZDKO ELEKTRYCZNE. GROZI RYZYKO PORAŻENIA PRĄDEM LUB POŻARU.
6. NIE UŻYWAJ TEGO URZĄDZENIA BEZ POKRYCIA OŚWIETLENIA WEWNĘTRZNEGO.
7. LODÓWKA JEST PRZEZNACZONA TYLKO DO ZASILANIA Z JEDNEJ FAZY ZASILANIA O WARTOŚCIACH 220~240 V/50 HZ. JEŚLI WAHANIA NAPIĘCIA W MIEJSCU ZAMIESZKANIA UŻYTKOWNIKA SĄ TAKIE WIELKIE, ŻE PRZEKRACZAJĄ POWYŻSZE GRANICE ZE WZGLĘDU NA BEZPIECZEŃSTWO UŻYJ AUTOMATYCZNEGO REGULATORA NAPIĘCIA O WIĘCEJ NIŻ 350 W DLA LODÓWKI.

LODÓWKA MUSI BYĆ WYPOSAŻONA W SPECJALNĄ WTYCZKĘ ZASILAJĄCĄ W MIEJSCU WSPÓLNYM Z INNYMI ELEKTRYCZNYMI URZĄDZENIAMI. WTYCZKA MUSI BYĆ PRAWIDŁOWA Z GNIAZDKIEM ELEKTRYCZNYM.

## **STOSOWANIE NORMALNE**

- NIE NALEŻY PRZECHOWYWAĆ ŁATWOPALNYCH GAZÓW LUB CIECZY W URZĄDZENIU. GROZI RYZYKO WYBUCHU.
- NIE UŻYWAJ INNYCH URZĄDZEŃ ELEKTRYCZNYCH W URZĄDZENIU (NP. ELEKTRYCZNY PRODUCENT LODÓW, MIKSERY ITP.)
- PODCZAS ODŁĄCZANIA URZĄDZENIA Z GNIAZDKA ELEKTRYCZNEGO, ZAWSZE NALEŻY CIĄGNAĆ ZA WTYCZKĘ. NIE CIĄGNIJ ZA KABEL.
- NIE STAWIAJ GORĄCYCH ELEMENTÓW W POBLIŻU CZĘŚCI Z TWORZYWA SZTUCZNEGO URZĄDZENIA.
- NIE UMIESZCZAJ ŻADNYCH ARTYKUŁÓW W POBLIŻU TYLNYCH OTWORÓW NA ŚCIANIE.
- PAKOWANE MROŻONE ŻYWNOSCI PRZECHOWYWUJ ZGODNIE Z INSTRUKCJAMI PRODUCENTA.

- MIAŁ BYŚ ŚCISŁO DOTRZYMAĆ ZALECENIA PRZECHOWYWANIA W URZĄDZENIU PRZEZ PRODUCENTA. ZOBACZ OBOWIĄZUJĄCE INSTRUKCJE DOTYCZĄCE PRZECHOWYWANIA.
- NIE WOLNO WSTAWIAĆ GAZOWANYCH NAPOJÓW W ZAMRAŻARCE DLATEGO BO MOGĄ STWORZYĆ CIŚNIENIE W POJEMNIKU KTÓRY MOŻE WYBUCHNĄĆ, CO MOŻE USZKODZIĆ URZĄDZENIE.
- NIE WYSTAWIAJ URZĄDZENIA NA BEZPOŚREDNIE DZIAŁANIE PROMIENI SŁONECZNYCH.
- MIEJ PRZY SOBIE PŁONĄCE ŚWIECZKI, LAMPY I INNE PRZEDMIOTY Z OTWARTYM OGNIEM W WYSTARCZAJĄCEJ ODLEGŁOŚCI OD URZĄDZENIA, ABY UNIKNĄĆ RYZYKA POŻARU.
- URZĄDZENIE JEST PRZEZNACZONE DO PRZECHOWYWANIA ŻYWNOSCI I NAPOJÓW W NORMALNYM GOSPODARSTWIE DOMOWYM, JAK OPISANO W INSTRUKCJI OBSŁUGI. URZĄDZENIE JEST CIĘŻKIE. ZACHOWAJ OSTROŻNOŚĆ PODCZAS PRZENOSZENIA.
- NIE WYJMUJ ANI NIE DOTYKAJ PRZEDMIOTÓW W KOMORZE ZAMRAŻARKI MOKRYMI / WILGOTNYMI RĘKAMI, PONIEWAŻ MOŻE TO SPOWODOWAĆ OBRAŻENIA SKÓRY LUB POPARZENIA MROZEM.
- NIGDY NIE UŻYWAJ DNA, SZUFLAD, DRZWI ITP. DO WSPINACZKI LUB JAKO WSPARCIE.
- MROŻONEJ ŻYWNOSCI NIE WOLNO PONOWNIE ZAMRAŻAĆ PO ROZMROŻENIU.
- ABY NIE DOPUŚCIĆ DO UPADKU PRZEDMIOTÓW, ZRANIENIA LUB USZKODZENIA URZĄDZENIA, NIE NALEŻY PRZECIĄGAĆ KOMÓR, NIE WKŁADAJ NADMIERNYCH ILOŚCI JEDZENIA DO DRZWI LUB SZUFLADY.

## **INSTALACJA**

### **WAŻNE!**

- ZACHOWAJ OSTROŻNOŚĆ PODCZAS PODŁĄCZANIA DO SIECI, POSTĘPUJ ZGODNIE Z INSTRUKCJAMI W TEJ INSTRUKCJI OBSŁUGI. ROZPAKUJ URZĄDZENIE I SPRAWDŹ, CZY NIE MA WIDOCZNYCH USZKODZEŃ.
- JEŚLI URZĄDZENIE JEST USZKODZONE, NIE PODŁĄCZAJ GO. NOTYFIKUJ MOŻLIWE SZKODY W MIEJSCU ZAKUPU. W TAKIM PRZYPADKU ZACHOWAJ OPAKOWANIE.
- ZALECA SIĘ ODCZEKAĆ KILKA GODZIN PRZED PODŁĄCZENIEM URZĄDZENIA, ABY OLEJ USTABILIZOWAŁ SIĘ W SPRĘŻARCE.
- ZAPEWNIJ ODPOWIEDNIA WENTYLACJĘ WOKÓŁ URZĄDZENIA, W PRZECIWNYM RAZIE MOŻE WYSTĄPIĆ PRZEGRZANIE. PRZESTRZEGAJ ODPOWIEDNIEJ WENTYLACJI.
- JEŚLI TO MOŻLIWE, TYŁ URZĄDZENIA NIE POWINIEN BYĆ BARDZO BLISKO ŚCIANY I NIE NALEŻY DOTYKAĆ GORĄCYCH CZĘŚCI (SPRĘŻARKI, SKRAPLACZA), ABY UNIKNĄĆ RYZYKA POŻARU, POSTĘPUJ ZGODNIE Z ODPOWIEDNIMI INSTRUKCJAMI INSTALACJI.
- URZĄDZENIE NIE WOLNO UMIESZCZAĆ W POBLIŻU GRZEJNIKÓW LUB PIECÓW.
- PO INSTALACJI URZĄDZENIA UPEWNIJ SIĘ, ŻE WTYCZKA JEST ŁATWO DOSTĘPNA.
- WSZYSTKIE OPAKOWANIA NALEŻY PRZECHOWYWAĆ POZA ZASIĘGIEM DZIECI, PONIEWAŻ ISTNIEJE RYZYKO UDUSZENIA.

- WNEȚRZE LODÓWKI / ZAMRAŹARKI MOŹE ŚMIERDZIEĆ PRZED PIERWSZYM UŹYCIEM. TO NORMALNE ZJAWISKO. ZAPACH ZNIKA, GDY TYLKO URZĄDZENIE ZACZNIE CHŁODZIĆ / ZAMRAŹAĆ.
- PRZED PODŁĄCZENIEM LODÓWKI / ZAMRAŹARKI UPEWNIJ SIĘ, ŹE NAPIĘCIE SIECIOWE ODPOWIADA WYMAGANIOM DOTYCZĄCYM PODŁĄCZENIA LODÓWKI / ZAMRAŹARKI. W RAZIE WĄTPLIWOŚCI SKONSULTUJ SIĘ Z WYKWALIFIKOWANYM ELEKTRYKIEM.
- URZĄDZENIE NALEŹY PODŁĄCZYĆ DO GNIAZDKA O ODPOWIEDNIM NAPIĘCIU I PRAWIDŁOWO ZAINSTALOWANEJ PODSTAWCE Z BEZPIECZNIKIEM.
- LODÓWKI / ZAMRAŹARKI NIE WOLNO UMIESZCZAĆ NA ZEWNĄTRZ ANI WYSTAWIAĆ NA DZIAŁANIE DESZCZU.
- LODÓWKO-ZAMRAŹARKA MUSI BYĆ UMIESZCZONA CO NAJMNIEJ 50 CM OD GRZEJNIKÓW, RUR GRZEWCZYCH, RUR GAZOWYCH ITP.
- JEŚLI LODÓWKA Z ZAMRAŹARKĄ ZNAJDUJE SIĘ OBOK ZAMRAŹARKI, MUSI MIN. ROZSTAW 2 CM.
- NIE KŁADŹ CIĘŹKICH PRZEDMIOTÓW NA LODÓWCE / ZAMRAŹARCE, NIE PRZYKRYWAJ JEJ.
- NAD LODÓWKĄ / ZAMRAŹARKĄ MUSI ZNAJDOWAĆ SIĘ MIN. 100 - 150 MM WOLNEJ PRZESTRZENI.
- ZAINSTALOWAĆ DWIE PLASTIKOWE PROWADNICE NA SKRAPLACZU LODÓWKO-ZAMRAŹARKI, KTÓRE ZAPOBIEGAJĄ DOTYKANIU ŚCIANY I SKRAPLACZA.
- TO URZĄDZENIE JEST PRZEZNACZONE DO UŹYTKU DOMOWEGO I NADAJE SIĘ WYŁĄCZNIE DO CHŁODZENIA / ZAMRAŹANIA ŹYWNOSĆCI. NIE NADAJE SIĘ DO UŹYTKU KOMERCYJNEGO ANI DO PRZECHOWYWANIA SUBSTANCJI INNYCH NIŹ ŹYWNOSĆ. PRODUCENT NIE PONOSI ODPOWIEDZIALNOŚCI ZA JAKIEKOLWIEK STRATY SPOWODOWANE NIEWŁAŚCIWYM UŹYTKOWANIEM URZĄDZENIA.

## 1.2 Uwagi dotyczące instalacji urządzenia

Przed pierwszym użyciem lodówki należy zwrócić uwagę na następujące rzeczy:

- Napięcie robocze Państwa lodówki wynosi 220-240 V, a częstotliwość 50 Hz.
- Wtyczka musi być łatwo dostępna po instalacji.
- Po pierwszym uruchomieniu lodówki może być wyczuwalny specyficzny zapach. Jest to normalne zjawisko, a zapach zanika, gdy lodówka zaczyna się ochładzać.
- Przed podłączeniem lodówki należy upewnić się, że informacje na tabliczce znamionowej (napięcie i moc) są zgodne z wartościami sieci. W razie wątpliwości należy skontaktować się z wykwalifikowanym elektrykiem.
- Wtyczkę należy podłączyć do gniazdka ze sprawnym uziemieniem. Jeśli gniazdko nie jest uziemione lub nie pasuje, zalecamy skontaktować się z wykwalifikowanym elektrykiem w celu uzyskania pomocy.
- Urządzenie musi być podłączone do prawidłowo zainstalowanego gniazdka. Zasilanie (prąd przemienny) i napięcie powinny być takie, jak wykazane na tabliczce znamionowej urządzenia (tabliczka znamionowa znajduje się po lewej stronie wewnątrz urządzenia).
- Nie ponosimy odpowiedzialności za jakiegokolwiek szkody, które mogą wystąpić w wyniku użycia nieuziemionego gniazdka.
- Chłodziarkę należy umieścić w miejscu, w którym nie będzie narażona na bezpośrednie działanie promieni słonecznych.
- Nie wolno używać chłodziarki na zewnątrz ani wystawiać jej na działanie deszczu.
- Urządzenie musi być umieszczone w odległości co najmniej 50 cm od kuchenki/piekarnika gazowego i co najmniej 5 cm od piekarnika elektrycznego.
- Jeżeli chłodziarka znajduje się obok innej zamrażarki, odstęp między nimi musi wynosić co najmniej 2 cm, aby zapobiec tworzeniu się wilgoci na zewnętrznych powierzchniach.
- Nie należy przykrywać korpusu ani górnej części lodówki obrusami. Wpłyne to na wydajność chłodziarki.
- Nad górną częścią urządzenia należy pozostawić co najmniej 150 mm wolnej przestrzeni. Na urządzeniu nie należy nic kłaść.
- Na urządzeniu nie wolno kłaść ciężkich przedmiotów.
- Urządzenie należy dokładnie wyczyścić przed pierwszym użyciem (patrz Czyszczenie i konserwacja).
- Przed użyciem chłodziarki należy przetrzeć wszystkie jej części roztworem ciepłej wody z łyżeczką sody oczyszczonej. Następnie spłukać wodą i wysuszyć. Po wyczyszczeniu włożyć wszystkie części z powrotem do lodówki.
- Procedura montażu zabudowy kuchennej podana jest w instrukcji montażu. Ten produkt jest przeznaczony do użytku wyłącznie w niektórych obszarach kuchni.
- Należy zamontować dwa plastikowe odbojniki na skraplacz (część z czarnymi przewodami z tyłu), obracając je o 90°, jak pokazano na slajdzie, aby zapobiec dotykaniu ściany przez skraplacz.
- Odległość między urządzeniem a tylną ścianą nie może przekraczać 75 mm.

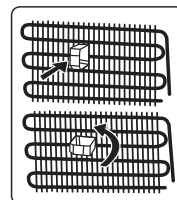

## 1.3 Podczas użytkowania urządzenia

- Nie wolno podłączać urządzenia do sieci elektrycznej za pomocą przedłużacza.
- Nie należy używać uszkodzonych, zepsutych lub starych wtyczek.
- Nie ciągnąć, nie zginać ani nie uszkadzać kabla.
- Nie stosować rozgałęziacza.
- To urządzenie jest przeznaczone do użytku przez osoby dorosłe.
- Nie zezwalać dzieciom bawić się urządzeniem ani wieszać się na jego drzwiach.
- Nigdy nie należy dotykać przewodu zasilającego/wtyczki mokrymi rękami. Może to spowodować zwarcie lub porażenie prądem.
- Nie wkładaj do lodówki materiałów wybuchowych ani łatwopalnych. Umieścić napoje alkoholowe pionowo w komorze lodówki i upewnić się, że są szczelnie zamknięte.

## Stare i zużyte lodówki

- Jeśli Państwa stara lodówka lub zamrażarka ma blokadę, należy ją wyłączyć lub wyjąć przed utylizacją, ponieważ dzieci mogą zatrzasnąć się w urządzeniu, co może doprowadzić do wypadku.
- Stare lodówki i zamrażarki zawierają materiał izolacyjny i freonowy czynnik chłodniczy. Dlatego należy upewnić się, że pozbywając się starych lodówek, nie zaszkodzą Państwo środowisku.

## Deklaracja zgodności UE

Deklarujemy, że nasze produkty są zgodne z obowiązującymi przepisami, decyzjami i rozporządzeniami UE oraz wymaganiami określonymi w odpowiednich normach produkcyjnych.

## Utylizacja starego urządzenia

Ten symbol umieszczony na produkcie lub na jego opakowaniu oznacza, że produktu tego nie wolno wyrzucać wraz z odpadami komunalnymi. Zamiast tego należy go dostarczyć do punktu zbiórki odpadów elektrycznych i elektronicznych w celu recyklingu. Zapewniając prawidłowej utylizacji tego produktu pomożecie Państwo zapobiec potencjalnym negatywnym skutkom dla środowiska i zdrowia ludzkiego, które mogłyby wynikać z niewłaściwej utylizacji tego produktu. Aby uzyskać bardziej szczegółowe informacje na temat recyklingu tego produktu, prosimy o kontakt z urzędem gminy, punktem utylizacji odpadów komunalnych lub sklepem, w którym produkt został zakupiony.

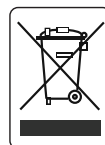

## Opakowania a środowisko

Materiały opakowaniowe chronią urządzenie przed uszkodzeniami, które mogą wystąpić podczas transportu. Są one przyjazne dla środowiska, ponieważ nadają się do recyklingu. Wykorzystanie materiałów pochodzących z recyklingu zmniejsza zużycie surowców, a tym samym zmniejsza wytwarzanie odpadów.



## Uwagi:

- Przed przystąpieniem do instalacji i użytkowania urządzenia należy uważnie przeczytać instrukcję obsługi. Nie ponosimy odpowiedzialności za uszkodzenia spowodowane niewłaściwym użytkowaniem urządzenia.
- Należy postępować zgodnie z zaleceniami zamieszczonymi na urządzeniu oraz w instrukcji obsługi, którą należy przechowywać w bezpiecznym miejscu, tak aby można było z niej skorzystać w każdej chwili.
- Urządzenie to przeznaczone jest do użytku domowego i może być używane wyłącznie w warunkach domowych i do określonych celów. Nie nadaje się ono do użytku komercyjnego ani ogólnego. Takie użytkowanie urządzenia spowoduje utratę przez Państwo prawa do naprawy w okresie gwarancyjnym, a nasza firma nie będzie ponosić odpowiedzialności za jakiegokolwiek poniesione z tego powodu straty.
- Urządzenie jest przeznaczone do użytku domowego i nadaje się wyłącznie do przechowywania/ chłodzenia żywności. Nie nadaje się ono do użytku komercyjnego i/lub przechowywania substancji innych niż żywność.

Nasza firma nie będzie ponosić odpowiedzialności za jakiegokolwiek szkody spowodowane niewłaściwym użytkowaniem tego urządzenia.



## CZĘŚĆ 2: OPIS URZĄDZENIA

Urządzenie to nie jest przeznaczone do zabudowy.

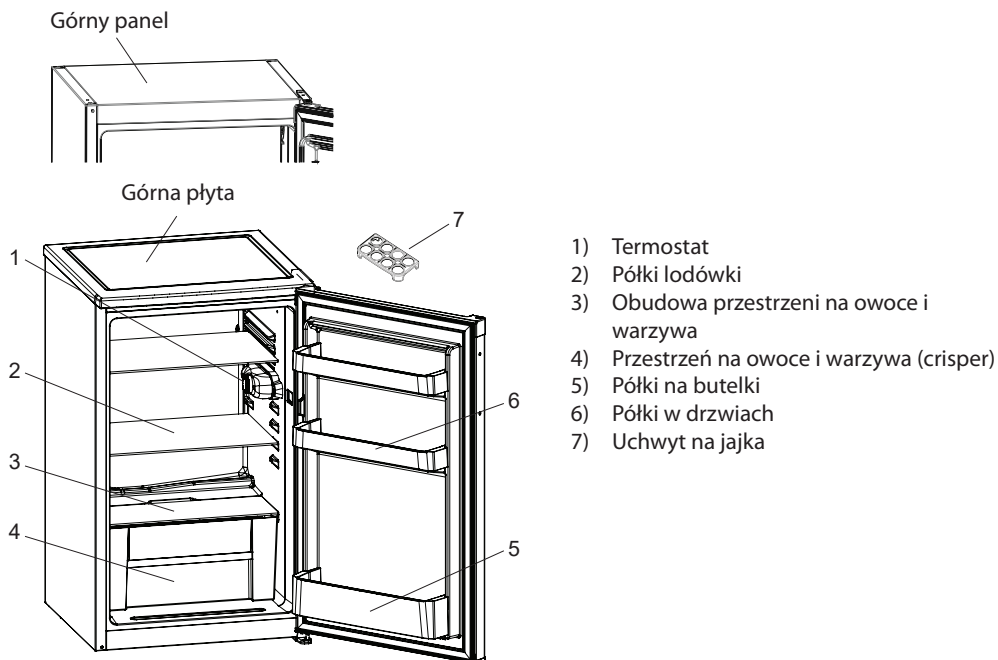

\* Tylko w niektórych modelach



Ten rysunek ma wyłącznie charakter poglądowy oraz służy jako informacja o częściach urządzenia.

Poszczególne części mogą się różnić w zależności od modelu urządzenia.

### Uwagi ogólne:

#### Komora na świeżą żywność (chłodziarka):

Najbardziej efektywne wykorzystanie energii zapewnia równomierne rozmieszczenie półek w dolnej części chłodziarki, natomiast położenie półek w drzwiach nie wpływa na zużycie energii.

## 2.1 Wymiary

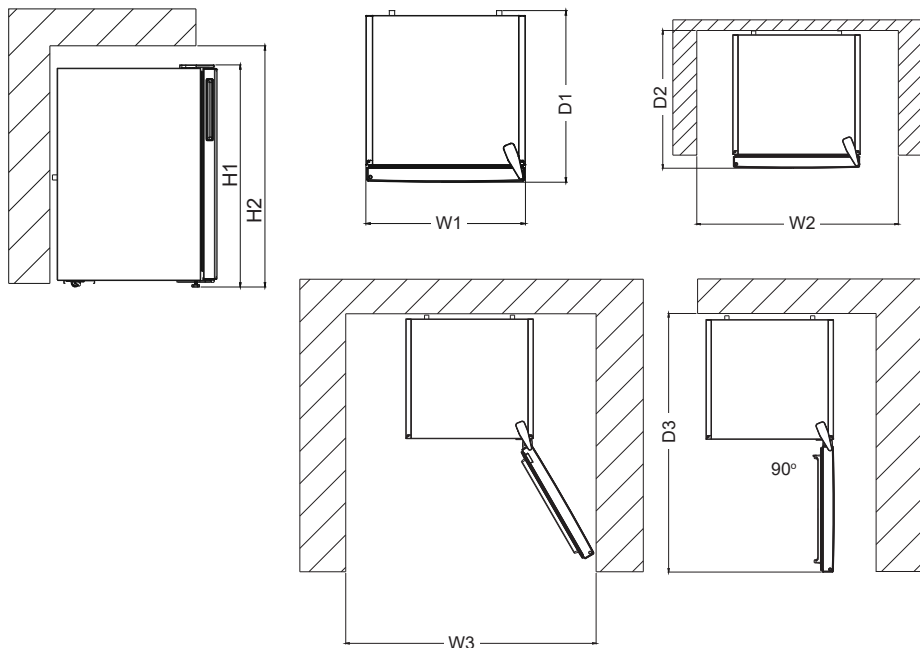

Wymiary całkowite <sup>1</sup>		
H1	mm	821
W1	mm	480
D1	mm	500
<sup>1</sup> wysokość, szerokość i głębokość urządzenia bez uchwytu		

Miejsce wymagane do użytkowania <sup>2</sup>		
H2	mm	971
W2	mm	580
D2	mm	589,2
<sup>2</sup> wysokość, szerokość i głębokość urządzenia wraz z uchwytem oraz przestrzeń niezbędna do swobodnej cyrkulacji powietrza chłodzącego.		

Całkowita przestrzeń wymagana do użytkowania <sup>3</sup>		
W3	mm	805,2
D3	mm	987,5
<sup>3</sup> wysokość, szerokość i głębokość urządzenia, łącznie z uchwytem, plus przestrzeń niezbędna do swobodnej cyrkulacji powietrza chłodzącego, plus przestrzeń niezbędna do otwarcia drzwi pod minimalnym kątem umożliwiającym wyjęcie wszystkich akcesoriów wewnętrznych		

## CZĘŚĆ 3: UŻYTKOWANIE URZĄDZENIA

### 3.1 Ustawienie termostatu

Termostat automatycznie reguluje temperaturę w komorze chłodziarki i zamrażarki.

Temperaturę chłodziarki można osiągnąć, przekręcając pokrętkę na wyższe wartości: 1 do 3, 1 do 5 lub SC (maksymalna wartość na termostacie zależy od konkretnego urządzenia).

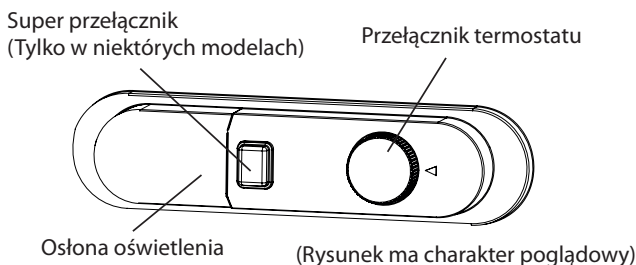

#### Ustawienia termostatu:

**1 – 2** : Do krótkotrwałego przechowywania żywności.

**3 – 4** : Do długotrwałego przechowywania żywności

**5** : Maksymalny poziom chłodzenia. Urządzenie będzie działać dłużej. W razie potrzeby należy zmienić ustawienie temperatury.

Jeśli Państwa urządzenie ma pozycję SF:

- Aby szybko zamrozić świeżą żywność, należy ustawić przelącznik w pozycji SF. W tej pozycji temperatura w komorze zamrażarki będzie najniższa. Po zamrożeniu żywności należy ustawić przelącznik w normalnej pozycji. Jeśli tego Państwo nie zrobicie, urządzenie automatycznie powróci do ostatniej pozycji używanej przez termostat zgodnie z czasami podanymi w uwagach dotyczących ustawienia termostatu. Jeśli przy pierwszym uruchomieniu, przelącznik termostatu znajduje się w pozycji SF, urządzenie automatycznie powróci do pracy w pozycji termostatu 3 zgodnie z czasem wskazanym w uwagach dotyczących ustawienia termostatu.

### 3.2 Ostrzeżenia dotyczące ustawień temperatury

- Państwa urządzenie jest zaprojektowane do pracy w przedziałach temperatury otoczenia określonych w odpowiednich normach oraz zgodne z klasą klimatyczną wskazaną na tabliczce informacyjnej. Nie zaleca się używania lodówki w środowiskach, które nie mieszczą się we wskazanych przedziałach temperatur. Wpłynęłoby to na wydajność chłodzenia.
- Temperaturę należy dostosować do częstotliwości otwierania drzwi, ilości przechowywanej żywności i temperatury otoczenia.
- Po pierwszym włączeniu należy pozwolić lodówce pracować przez 24 godziny, aby osiągnęła wymaganą temperaturę. W tym czasie nie otwierać drzwi i nie przechowywać w niej dużych ilości żywności.
- Aktywna jest funkcja 5-minutowego opóźnienia zapobiegająca uszkodzeniu sprężarki urządzenia podczas jego podłączenia lub odłączenia od sieci lub w przypadku przerw w dostawie prądu. Lodówka zaczyna działać normalnie po 5 minutach.



Komory (chłodzące) nie posiadają sprzętów do mrożenia, ale potrafią schłodzić do temperatury 4-6°C.

### **Klasa klimatyczna i znaczenie:**

**T (tropikalna):** To urządzenie chłodnicze jest przeznaczone do użytku w temperaturach otoczenia w zakresie od 16 °C do 43 °C.

**ST (subtropikalna):** To urządzenie chłodnicze jest przeznaczone do użytku w temperaturach otoczenia w zakresie od 16 °C do 38 °C.

**N (umiarkowana):** To urządzenie chłodnicze jest przeznaczone do użytku w temperaturach otoczenia w zakresie od 16 °C do 32 °C.

**SN (umiarkowana rozszerzona):** To urządzenie chłodnicze jest przeznaczone do użytku w temperaturze otoczenia w zakresie od 10°C do 32 °C.

## CZĘŚĆ 4: PRZECHOWYWANIE ŻYWNOŚCI

### 4.1 Chłodziarka

- Aby zmniejszyć wilgoć i zapobiec tworzeniu się szronu, płynny należy wkładać zawsze w szczelnie zamkniętych pojemnikach. Szron ma tendencję do odkładania się w najzimniejszych miejscach parowania cieczy i po pewnym czasie urządzenie będzie wymagało częstszego rozmrażania.
- Gotowane potrawy muszą pozostać przykryte podczas przechowywania w lodówce. Nie należy wkładać ciepłej żywności do chłodziarki. Należy wkładać ją dopiero po ostygnięciu, w przeciwnym razie temperatura/wilgotność wewnątrz zamrażarki wzrośnie, zmniejszając jej wydajność.
- Zalecamy, aby mięso i świeże ryby były luźno zapakowane i przechowywane na szklanej półce tuż nad koszem na warzywa, gdzie powietrze jest chłodniejsze, co zapewnia najlepsze warunki przechowywania.
- Owoce i warzywa należy przechowywać w odpowiednich pojemnikach.
- Oddzielne przechowywanie owoców i warzyw pomaga zapobiegać oddziaływaniu owoców uwalniających etylen (banany, brzoskwinie, morele, figi itp.) na warzywa wrażliwe na etylen (zielona sałata, brokuły, marchew itp.).
- Nie należy wkładać mokrych warzyw do zamrażarki.
- Okres przydatności do spożycia wszystkich produktów spożywczych zależy od ich pierwotnej jakości i sposobu (ciągłości) ich chłodzenia, przed przechowywaniem w zamrażarce.
- Wyciek wody z mięsa może zanieczyścić inne produkty spożywcze w lodówce. Produkty mięsne powinny być pakowane, a wszelkie wyciekające na półki płyny wytarte.
- Nie należy umieszczać żywności przed wylotem kanału przepływu powietrza.
- Pakowaną żywność należy spożywać przed upływem terminu jej przydatności do spożycia.

Nie należy dopuszczać do kontaktu żywności z czujnikiem temperatury znajdującym się w komorze chłodziarki, aby utrzymać w niej optymalną temperaturę.

- W normalnych warunkach pracy wystarczy ustawić temperaturę zamrażarki na +4 C.
- Temperatura w komorze chłodziarki musi wynosić od 0 do 8 °C, ponieważ w temperaturze poniżej 0 °C świeża żywność pokrywa się lodem i psuje się, natomiast zagrożenie bakteryjne wzrasta w temperaturze powyżej 8 °C, a żywność się psuje.
- Nie należy wkładać gorących potraw od razu do zamrażarki, poczekać, aż ostygną. Ciepłe potrawy podniosą temperaturę w zamrażarce, co może skutkować zatruciem pokarmowym oraz niepotrzebnym zepsuciem się żywności.
- Mięso, ryby itp. muszą być przechowywane w komorze chłodniczej przeznaczonej na żywność, natomiast komora na warzywa najlepiej nadaje się do przechowywania warzyw (jeśli jest dostępna).
- Aby uniknąć wzajemnemu zanieczyszczenia, nie należy przechowywać produktów mięsnych razem z owocami i warzywami.
- Żywność należy przechowywać w zamrażarce w zamkniętych pojemnikach lub pod przykryciem, aby uniknąć kondensacji wilgoci i zapachów.

Poniższa tabela jest krótkim przewodnikiem przedstawiającym najbardziej efektywny sposób przechowywania głównych grup żywności w komorze chłodziarki.

<b>Środki spożywcze</b>	<b>Maksymalny czas przechowywania</b>	<b>Jak i gdzie przechowywać</b>
Warzywa i owoce	1 tydzień	Przegródka na warzywa
Mięso i ryby	2 – 3 dni	Zawinąć w folię z tworzywa sztucznego lub włożyć do pojemnika na mięso i przechowywać na szklanej półce
Świeży ser	3 – 4 dni	Na dedykowanej półce w drzwiach
Masło i margaryna	1 tydzień	Na dedykowanej półce w drzwiach
Produkty w butelkach, np. mleko i jogurt	Do zakończenia terminu przydatności do spożycia zalecanego przez producenta	Na dedykowanej półce w drzwiach
Jaja	1 miesiąc	Na dedykowanej półce na jaja
Gotowane potrawy	2 dni	Wszystkie półki



**UWAGA:**

Ziemniaków, cebuli i czosnku nie należy przechowywać w lodówce.

## CZĘŚĆ 5: CZYSZCZENIE I KONSERWACJA



Odłączyć urządzenie od zasilania przed jego czyszczeniem.



Nie czyścić urządzenia, wlewając do jego wnętrza wodę.



Do czyszczenia urządzenia nie używać materiałów ściernych, detergentów ani mydeł. Po umyciu spłukać czystą wodą i dokładnie wysuszyć. Po zakończeniu czyszczenia ponownie podłączyć wtyczkę do gniazdka zasilania suchymi rękami.

- Upewnić się, że woda nie dostała się do obudowy oświetlenia i innych elementów elektrycznych.
- Urządzenie należy czyścić regularnie roztworem sody oczyszczonej i letniej wody.
- Akcesoria należy czyścić ręcznie, pojedynczo, przy użyciu wody z mydłem. Nie myć akcesoriów w zmywarce.
- Skraplacz należy czyścić szczotką co najmniej dwa razy w roku. Pomoże to zaoszczędzić na kosztach zużycia energii i zwiększyć efektywność pracy urządzenia



Podczas czyszczenia należy odłączyć zasilanie.

### 5.1 Rozmrażanie

#### Rozmrażanie komory chłodziarki

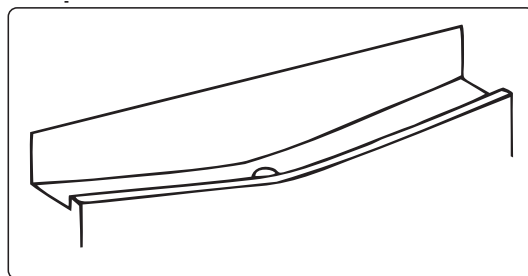

- Podczas pracy urządzenia rozmrażanie w komorze chłodziarki następuje automatycznie. Woda jest odprowadzana na tacę parownika, gdzie automatycznie odparowuje.
- Tackę parownika i wylot odprowadzania wody należy regularnie czyścić przy zakręconym korku otworu spustowego, aby zapobiec gromadzeniu się wody na dnie lodówki zamiast jest ściekaniu do parownika.
- Można również wyczyścić otwór spustowy, wlewając do niego pół szklanki wody.

## Wymiana oświetlenia LED

Aby wymienić oświetlenie LED, należy skontaktować się z najbliższym autoryzowanym centrum serwisowym.



### Uwaga:

Liczba taśm oświetleniowych LED i ich lokalizacja może się różnić w zależności od modelu.

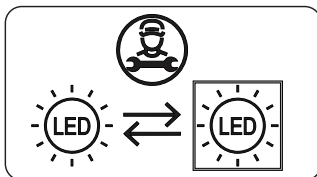

## Jeśli produkt jest wyposażony w taśmy LED lub diody LED

Ten produkt zawiera źródło światła o klasie efektywności energetycznej <F>.

## 6.1 Transport i zmiana miejsca instalacji

- Możecie Państwo zachować oryginalne opakowanie i styropianowe zabezpieczenie do ponownego transportu.
- Należy zabezpieczyć urządzenie włożone do opakowania za pomocą taśmy lub mocnego sznurka i postępować zgodnie ze wskazówkami dotyczącymi transportu urządzenia znajdującymi się na opakowaniu.
- Podczas ponownego przenoszenia lub transportu urządzenia należy wyjąć z niego wszelkie ruchome części lub przymocować je do urządzenia, korzystając z taśmy.



Zawsze należy przenosić urządzenie w pozycji pionowej.

## 6.2 Zmiana kierunku otwierania drzwi

- Nie można zmienić kierunku otwierania drzwi urządzenia, jeśli ich uchwyt zamontowany jest na ich przedniej części.
- Kierunek otwierania drzwi można zmienić w przypadku, jeśli nie są one wyposażone w uchwyt.
- Aby sprawdzić, czy zmiana kierunku drzwi jest możliwa należy skontaktować się z najbliższym autoryzowanym centrum serwisowe lub sprzedawcą.



## CZĘŚĆ 7: ZANIM SKONTAKTUJESZ SIĘ Z SERWISEM

Jeśli wystąpi problem z **urządzeniem**, przed skontaktowaniem się z centrum serwisowym sprawdź następujące rzeczy:

### **Urządzenie nie działa**

#### **Sprawdzić, czy:**

- Jest podłączone do zasilania.
- Wtyczka jest prawidłowo włożona do gniazdka.
- Nie przepalił się bezpiecznik lub nie wyłączył się wyłącznik główny.
- Gniazdo zasilania jest uszkodzone. Aby to sprawdzić, podłącz inne działające urządzenie do tego samego gniazdka.

### **Wydajność urządzenia jest niewystarczająca.**

#### **Sprawdzić, czy:**

- Urządzenie jest dobrze wypoziomowane.
- Drzwi urządzenia są prawidłowo zamknięte.
- Na skraplaczu nie ma kurzu.
- Jest wystarczająco dużo miejsca z tyłu i po bokach urządzenia.

### **Urządzenie jest głośnie podczas pracy**

#### **Normalne dźwięki**

##### **Wydaje trzaskający dźwięk:**

- Podczas automatycznego rozmrażania.
- Gdy urządzenie stygnie lub nagrzewa się (z powodu rozszerzania się materiału urządzenia).

##### **Wydaje krótki trzask:**

Gdy termostat włącza i wyłącza sprężarkę.

##### **Dźwięk silnika:**

Oznacza to, że sprężarka działa normalnie. Sprężarka może pracować głośnie przez krótki czas po jej uruchomieniu.

##### **Wydaje bulgoczący i rozpryskujący się dźwięk:**

Ze względu na przepływ czynnika chłodniczego w przewodach układu.

**Wydaje dźwięk płynącej wody:** spowodowany przepływem wody do pojemnika parownika. Ten dźwięk jest normalny podczas rozmrażania.

**Wydaje dźwięk przepływu powietrza:** w niektórych modelach, podczas normalnej pracy systemu, z powodu cyrkulacji powietrza.

### **Krawędzie urządzenia stykające się z drzwiami są ciepłe.**

Szczególnie latem (w ciepłych okresach) powierzchnie stykające się z drzwiami mogą się nagrzewać podczas pracy sprężarki, jest to normalne.

### **Wilgoć gromadzi się wewnątrz urządzenia.**

#### **Sprawdzić, czy:**

- Wszystkie produkty spożywcze są odpowiednio zapakowane? Pojemniki muszą być suche przed ich umieszczeniem w **urządzeniu**.
- Drzwi **urządzenia** nie są za często otwierane.  
Wilgoć z pomieszczenia, w którym znajduje się **urządzenie** przenika do niego po otwarciu drzwi.  
Wilgotność wzrasta szybciej, jeśli drzwi otwierane są częściej, zwłaszcza gdy w pomieszczeniu panuje duża wilgotność.

## Nie można prawidłowo otworzyć i zamknąć drzwi

### Sprawdzić, czy:

- Żywność lub jej opakowanie uniemożliwia zamknięcie drzwi.
- Uszczelki drzwi są uszkodzone lub rozdarte.
- Urządzenie stoi na płaskiej powierzchni.
- Sprężarka urządzenia może pracować głośno lub w niektórych modelach, hałas sprężarki/zamrażarki może wzrastać podczas pracy w określonych warunkach (zmiana temperatury otoczenia, zmiana sposobu wykorzystania). Również przy pierwszym podłączeniu urządzenia, jego sprężarka może pracować głośno do czasu osiągnięcia przez urządzenie żądanej temperatury. Jest to zjawisko normalne. Gdy temperatura w urządzeniu osiągnie wymaganą temperaturę hałas się zmniejszy.

### Zalecenia

- Jeśli urządzenie wyłączy się lub zostanie odłączone, należy odczekać co najmniej 5 minut przed ponownym jego podłączeniem lub włączeniem, aby uniknąć uszkodzenia sprężarki.
- Jeśli urządzenie nie będzie używane przez dłuższy czas (np. podczas wakacji), należy odłączyć je od zasilania, wyczyścić, postępując zgodnie z rozdziałem dotyczącym czyszczenia i pozostawić drzwi otwarte, aby zapobiec gromadzeniu się wilgoci i zapachów.
- Jeśli problem nie ustąpi po wykonaniu wszystkich powyższych wskazówek, należy skontaktować się z najbliższym autoryzowanym centrum serwisowym.
- Zakupione urządzenie jest przeznaczone wyłącznie do użytku domowego. Nie nadaje się do użytku komercyjnego ani celów ogólnych. Jeśli konsument korzysta z urządzenia w sposób niezgodny z niniejszą instrukcją, podkreślamy, że producent i sprzedawca nie ponoszą odpowiedzialności za jakiegokolwiek naprawy lub awarie w okresie gwarancyjnym.

## CZĘŚĆ 8: WSKAZÓWKI DOTYCZĄCE OSZCZĘDZANIA ENERGII

1. Urządzenie należy umieścić w chłodnym, dobrze wentylowanym miejscu, nie wystawionym na bezpośrednie działanie promieni słonecznych i nie znajdującym się w pobliżu źródeł ciepła (np. kaloryfer lub piec), w przeciwnym razie należy zastosować płytę izolacyjną.
2. Poczekać, aż gorące potrawy i napoje ostygną przed włożeniem ich do urządzenia.
3. Rozmrażaną żywność zaleca się włożyć do komory zamrażarki. Niska temperatura mrozonek pomoże schłodzić komorę chłodniczą podczas jej rozmrażania. Pozwoli to zaoszczędzić energię. Pozostawienie zamrożonej żywności do rozmrożenia poza urządzeniem prowadzi do marnowania energii.
4. Napoje lub inne płyny powinny być przykryte wewnątrz urządzenia. Pozostawienie ich bez przykrycia zwiększa wilgotność we wnętrzu urządzenia, w wyniku czego zużywa ono więcej energii. Ponadto przykrywanie napojów lub innych płynów pomaga zachować ich aromat i smak.
5. Należy unikać otwierania drzwi urządzenia na dłuższy przeciąg czasu oraz ich częstego otwierania, ponieważ ciepłe powietrze dostaje się do urządzenia, w wyniku czego sprężarka będzie się niepotrzebnie częściej włączać.
6. Pokrywy na elementach zamrażarki/chłodziarki o różnych temperaturach (np. szuflady na owoce i warzywa, komora zamrażarki), jeśli są dostępne, powinny być zamknięte.
7. Uszczelka drzwi musi być czysta i elastyczna. W przypadku jej zużycia należy ją wymienić.

## CZĘŚĆ 9: ARKUSZ INFORMACYJNY

# Arkusz informacyjny

PHILCO 

ROZPORZĄDZENIE DELEGOWANE KOMISJI (UE) 2019/2016 w odniesieniu do etykietowania energetycznego urządzeń chłodniczych

**Nazwa lub znak producenta:** PHILCO

**Adres producenta:** PHILCO, U Sanitatu 1621, 25101 Říčany, CZ

**Znak identyfikacyjny modelu:** PTL 90 EMW

### Rodzaj sprzętu chłodniczego:

Urządzenie z niskim poziomem hałasu	Nie	Rodzaj urządzenia	wolnostojące
Urządzenie do przechowywania wina	Nie	Inne urządzenia chłodnicze	Tak

### Podstawowe specyfikacje

Parametr	Wartość	Parametr	Wartość
Rozmiary w mm	Wysokość	Całkowita objętość (dm <sup>3</sup> lub l)	90
	Szerokość		
	Głębokość		
Wskaźnik efektywności energetycznej (EEI)	100	Klasa efektywności energetycznej*	E
Akustyczny dźwięk emisji hałasu (dB(A) re 1 pW)	41	Klasa emisji hałasu akustycznego	C
Roczne zużycie energii (kWh/rok)	86	Klasa klimatyczna:	rozszerzona umiarkowana, tropikalna
Minimalna temperatura otoczenia (°C), dla której odpowiedni jest układ chłodzenia	10	Maksymalna temperatura otoczenia (°C), dla której odpowiedni jest układ chłodzenia	43
Nastawienie urządzenia na zimę	Nie		

### Specyfikacja przestrzeni

Rodzaj przestrzeni	Parametry i wartość przestrzeni chłodzącej			
	Objętość urządzenia (dm <sup>3</sup> lub l)	Zalecane ustawienie temperatury dla optymalnego przechowywania żywności (°C)	Zdolność zamrażania (kg/24h)	Rodzaj rozmrażania (automatyczne rozmrażanie = A ręczne rozmrażanie = M)
Spizarnia	Nie	-	-	-
Przechowywanie wina	Nie	-	-	-

Piwnica	Nie	-	-	-	-
Świeża żywność	Tak	90,3	4	-	A
Komora zamrażarki	Nie	-	-	-	-
0 – gwiazdek lub kostkarka do lodu	Nie	-	-	-	-
1-gwiazdka	Nie	-	-	-	-
2-gwiazdki	Nie	-	-	-	-
3-gwiazdki	Nie	-	-	-	-
4-gwiazdki	Nie	-	-	-	-
2-gwiazdkowa przestrzeń	Nie	-	-	-	-
Szuflada ze zmienną temperaturą	Nie	-	-	-	-
<b>4-gwiazdkowa przestrzeń</b>					
Funkcja szybkiego zamrażania			Nie		
<b>Parametry źródła światła:</b>					
Rodzaj źródła światła			LED		
Klasa efektywności energetycznej			F		
<b>Minimalny okres gwarancji oferowany przez producenta:</b> 24 miesiące/miesiący					
<b>Dodatkowe informacje:</b>					
<b>Link do strony internetowej producenta, na której są informacje o których mowa w pkt.4 lit. a) załącznika do rozporządzenia Komisji (UE) 2019/2022, można znaleźć na stronie: <a href="http://www.philco.cz">www.philco.cz</a></b>					

\* A (najwyższa wydajność) do G (najniższa wydajność)

## INFORMACJE TECHNICZNE

Informacje techniczne można znaleźć na tabliczce znamionowej wewnątrz urządzenia oraz na etykiecie energetycznej. Kod QR na dostarczonej etykiecie energetycznej zawiera link do rejestracji urządzenia w unijnej bazie danych Eprei.

## INFORMACJE O TESTACH

Dostarczone urządzenie jest zgodne z EcoDesign i EN 60704-2-14/EN 60704-3 + EN62552-1/2/3:2020. Wymagania dotyczące dostępu powietrza do prawidłowego działania urządzenia, minimalna odległość od ściany oraz wymiary urządzenia są częścią niniejszej instrukcji. W przypadku dalszych pytań prosimy o kontakt z producentem.

## OBSŁUGA I OBSŁUGA KLIENTA

Zawsze używaj oryginalnych części zamiennych.

Oznakowanie modelu i numer serii znajdziesz na tablicy znamionowej. Pozycję tablicy znamionowej można zmienić bez uprzedniego ostrzeżenia. Oryginalne części zamienne dla niektórych konkretnych komponentów są do dyspozycji min. 7 lub 10 lat. Jest to zależne od typu komponentu oraz od wprowadzenia ostatniego urządzenia danego modelu na rynek.

Kontaktując się z naszym autoryzowanym serwisem, należy mieć dostępne oznaczenie modelu, numer seryjny i opis wady.

Aby pobrać dokumenty, odwiedź [www.philco.pl](http://www.philco.pl).

Aby zgłosić usterkę i uzyskać dodatkowe informacje serwisowe, odwiedź [www.philco.pl/sposoby-zgłaszania-reklamacji-gwarancyjnej](http://www.philco.pl/sposoby-zgłaszania-reklamacji-gwarancyjnej).

Zastrzega się możliwość zmian bez powiadomienia.

## WSKAZÓWKI O INFORMACJE DOTYCZĄCE LIKWIDACJI ZUŻYTYCH OPAKOWAŃ

Materiały z opakowań zlikwiduj w publicznym punkcie likwidacji odpadów.

### LIKWIDACJA ZUŻYTYCH URZĄDZEŃ ELEKTRYCZNYCH I ELEKTRONICZNYCH



Znaczenie symbolu na produkcie, jego akcesoriach lub opakowaniu oznacza, że z tym produktem nie wolno obchodzić się, jak ze zwykłym odpadem komunalnym. Zlikwiduj ten produkt w odpowiednim punkcie zbiórki i recyklingu odpadów z urządzeń elektrycznych i elektronicznych. Ewentualnie w niektórych państwach Unii Europejskiej lub innych państwach europejskich jest możliwy zwrot produktu lokalnemu sprzedawcy, w przypadku zakupu podobnego nowego produktu. Odpowiednia likwidacja tego produktu pomoże oszczędzić cenne źródła naturalne i pomoże w prewencji ewentualnego negatywnego wpływu na środowisko i zdrowie ludzkie, do którego mogłoby dojść w wyniku niewłaściwej likwidacji odpadów. Szczegółowe informacje uzyskasz od lokalnego urzędu lub w najbliższym centrum zbiórki odpadów. Niewłaściwa likwidacja tego typu odpadu może podlegać wewnątrzpaństwowym przepisom o mandatach.

#### Informacja dla firm w Unii Europejskiej

Jeśli chcesz zlikwidować urządzenie elektryczne lub elektroniczne, poproś o potrzebne informacje swojego sprzedawcę lub dostawcę.

#### Likwidacja w innych państwach poza Unią Europejską

Jeśli chcesz zlikwidować ten produkt, poproś o niezbędne informacje o odpowiednim sposobie likwidacji w miejscowym urzędzie lub u swojego sprzedawcy.



Ten produkt spełnia wszystkie podstawowe wymagania rozporządzenia UE, które się do niego stosują.

Zmiany w tekście, dizajnie i danych technicznych mogą się pojawić bez uprzedniego ostrzeżenia i zastrzegamy sobie prawo do wykonania tychże zmian.

# HŰTŐGÉP

## HASZNÁLATI ÚTMUTATÓ

**PHILCO**



*Famous for Quality the World Over*

**PTL 90 EMW**

**Tisztelt vásárlónk,  
Köszönjük, hogy PHILCO terméket vásárolt. Kérjük, hogy a készülék helyes használata érdekében olvassa el az egész használati utasítást.**

<b>Ikon</b>	<b>Típus</b>	<b>Jelentés</b>
	VIGYÁZAT:	Súlyos kockázat vagy halálos veszély
	ÁRAMÜTÉS KOCKÁZATA	Veszélyes feszültség kockázata
	TŰZ	Figyelmeztetés; tűzveszély/gyúlékony anyagok
	FIGYELEM	Sérülés vagy anyagi károk veszélye
	FONTOS	A rendszer helyes üzemeltetése



# TARTALOM

<b>1. RÉSZ: BIZTONSÁGI UTASÍTÁSOK.....</b>	<b>2</b>
1.1 Általános biztonsági figyelmeztetések.....	2
1.2 Szerelési figyelmeztetések.....	12
1.3 Használat közben .....	12
<b>2. RÉSZ: A KÉSZÜLÉK RÉSZEI .....</b>	<b>14</b>
2.1 Méretek .....	15
<b>3. RÉSZ: A KÉSZÜLÉK HASZNÁLATA .....</b>	<b>16</b>
3.1 A termosztát beállítása.....	16
3.2 Tudnivalók a hőmérséklet-beállításokról .....	16
<b>4. RÉSZ: AZ ÉLELMISZER TÁROLÁSA .....</b>	<b>18</b>
4.1 Hűtőszekrény.....	18
<b>5. RÉSZ: TISZTÍTÁS ÉS KARBANTARTÁS .....</b>	<b>20</b>
5.1 Leolvasztás.....	20
<b>6. RÉSZ: SZÁLLÍTÁS ÉS ÁTHELVEZÉS .....</b>	<b>21</b>
6.1 A készülék szállítása és áthelyezése .....	21
6.2 Az ajtónyitás irányának megváltoztatása .....	21
<b>7. RÉSZ: A SZERVIZ KIHÍVÁSA ELŐTT .....</b>	<b>22</b>
<b>8. RÉSZ: ENERGIATAKARÉKOSSÁGI TIPPEK .....</b>	<b>23</b>
<b>9. RÉSZ: TERMÉKINFORMÁCIÓS ADATLAP .....</b>	<b>24</b>



A készülék tesztelése az EU vonatkozó, érvényes szabványai szerint zajlott.  
A készülék megfelel az Európai Unió elektromos készülékek használatára vonatkozó biztonsági szabványainak.

# 1. RÉSZ: BIZTONSÁGI UTASÍTÁSOK

## 1.1 Általános biztonsági figyelmeztetések



SZEMÉLYES BIZTONSÁGA ÉS A KÉSZÜLÉK HELYES HASZNÁLATA MIATT KÉRJÜK, HOGY A KÉSZÜLÉK BESZERELÉSE ÉS ÜZEMBE HELYEZÉSE ELŐTT OLVASSA EL FIGYELMESEN EZT A HASZNÁLATI UTASÍTÁST, A TANÁCSOKAT ÉS A FIGYELMEZTETÉSEKET. A HIBÁK ÉS SÉRÜLÉSEK ELKERÜLÉSE ÉRDEKÉBEN GONDOSKODNI KELL ARRÓL, HOGY A KÉSZÜLÉKET HASZNÁLÓ SZEMÉLYEK TISZTÁBAN LEGYENEK A HASZNÁLAT MÓDJÁVAL ÉS A BIZTONSÁGI FUNKCIÓKKAL. ŐRIZZE MEG AZ ÚTMUTATÓT. A KÉSZÜLÉK ELADÁSA ESETÉN MELLÉKELJE HOZZÁ A HASZNÁLATI UTASÍTÁST IS ÚGY, HOGY ANNAK TELJES ÉLETTARTAMA ALATT KÉZNÉL LEGYEN ÉS BIZTOSÍTANI TUDJA A HELYES ÉS BIZTONSÁGOS HASZNÁLATOT. BIZTONSÁGI ÉS TULAJDONVÉDELMI OKOKBÓL BE KELL TARTANI AZ ÚTMUTATÓ UTASÍTÁSAIT, MERT A GYÁRTÓ NEM VÁLLAL FELELŐSSÉGET AZ UTASÍTÁSOK MELLŐZÉSE MIATT FELLÉPŐ ANYAGI KÁROKÉRT.

- A KÉSZÜLÉKET HASZNÁLHATJÁK 8 ÉVNÉL IDŐSEBB GYERMEKEK ÉS KORLÁTOZOTT FIZIKAI, ÉRZÉKSZERVI ÉS MENTÁLIS KÉPESSÉGŰ, VAGY KELLŐ TAPASZTALATOKKAL NEM RENDELKEZŐ SZEMÉLYEK IS, HA FELÜGYELNEK RÁJUK ÉS TISZTÁBAN VANNAK A KÉSZÜLÉK HELYES ÉS BIZTONSÁGOS HASZNÁLATÁVAL ÉS A FENNÁLLÓ VESZÉLYEKKEL.
- 3 -8 ÉVES KORÚ GYEREKEK A TERMÉKET ÉLELMISZER BEHELYEZÉSÉRE ÉS KIEMELÉSÉRE HASZNÁLHATJÁK.
- A KÉSZÜLÉKKEL NEM JÁTSZHATNAK GYERMEKEK.
- A TISZTÍTÁST ÉS ÁPOLÁST NEM VÉGEZHETIK GYERMEKEK FELÜGYELET NÉLKÜL.

● A SÉRÜLT TÁPKÁBELT A FENNÁLLÓ VESZÉLYEK MIATT CSAK A MÁRKASZERVIZ CSERÉLHETI KI. TILOS HASZNÁLNI A KÉSZÜLÉKET, HA MEGSÉRÜLT A TÁPKÁBEL.

● **FIGYELEM:** HA AZ ÖN MODELLJÉN A JÉGKÉSZÍTŐ NEM CSATLAKOZIK A VÍZVEZETÉKHEZ, AKKOR CSAK IVÓVÍZZEL SZABAD FELTÖLTENI.

● **VIGYÁZAT:** TARTSA TISZTÁN ÉS AKADÁLYMENTESEN A TERMÉKEN VAGY A BEÉPÍTETT SZEKRÉNYEN LEVŐ SZELLŐZŐNYÍLÁSOKAT.

● **VIGYÁZAT:** NE HASZNÁLJON MECHANIKUS ESZKÖZÖKET A LEOLVASZTÁS MEGGYORSÍTÁSÁHOZ, CSAK HA A GYÁRTÓ JAVASOLJA AZOKAT.

● **VIGYÁZAT:** NEM SZABAD MEGRONGÁLNI A HŰTŐKÖRT.

● **VIGYÁZAT:** A KÉSZÜLÉK BELSŐ TÁROLÓTERÉBEN TILOS AZ ELEKTROMOS ESZKÖZÖK HASZNÁLATA, KIVÉVE, HA A GYÁRTÓ JAVASOLJA AZOKAT.

● **VIGYÁZAT:** NE TÁROLJON EBBEN A KÉSZÜLÉKBEN ROBBANÁSVESZÉLYES ANYAGOKAT, MINT PÉLDÁUL AEROSZOLOK, GYÚLÉKONY HAJÓANYAGÚ PERMETEK.

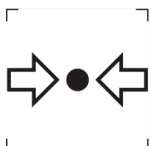

ISO 7000-1701 (2004-01)

A JELZÉS JELENTÉSE: NYOMÁS ALATT LÉVŐ MÉDIUM.

EZ A KÉSZÜLÉK HÁZTARTÁSOKBAN ÉS HASONLÓ HELYEKEN HASZNÁLHATÓ, MINT PÉLDÁUL:

- KLKALMAZOTTAK KONYHÁJÁBAN BOLTOKBAN, IRODÁKBAN ÉS MÁS MUNKAHELYEKEN;
- FARMOK, HOTELEK, MOTELEK ÉS MÁS SZÁLLÁSHELYEK VENDÉGEI ÁLTAL;
- REGGELIT SZOLGÁLTATÓ SZÁLLÁSHELYEKEN;
- CATERING ÉS MÁS KISKERESKEDELMI JELLEGŰ HASZNÁLAT.

CSAK NÉHÁNY HŰTŐSZEKRENY-MODELL RENDELKEZIK JÉGKÉSZÍTŐVEL IS. A BEÉPÍTETT JÉGKÉSZÍTŐ SZERELÉSÉT CSAK A GYÁRTÓ VAGY A MÁRKASZERVIZ VÉGEZHETI EL.

● VÍZVEZETÉKHEZ CSATLAKOZTATOTT JÉGKÉSZÍTŐVEL RENDELKEZŐ MODELLEK ESETÉBEN: **FIGYELEM:** KIZÁRÓLAG IVÓVÍZHEZ SZABAD BEKÖTNI.

● **FIGYELEM:** A KÉSZÜLÉKET AZ ÚTMUTATÓ SZERINT KELL TELEPÍTENI, A FELBORULÁS VESZÉLYÉNEK ELKERÜLÉSE VÉGETT.

● **FIGYELEM:** A HŰTŐRENDSZERBEN KERINGŐ HŰTŐKÖZEG NAGY NYOMÁS ALATT VAN. NE NYÚLJON A HŰTŐRENDSZERHEZ. A JAVÍTÁSOKAT CSAK SZAKKÉPZETT SZEMÉLYEK VÉGEZHETIK EL.



**VIGYÁZAT:**  
TŰZVESZÉLY/GYŰLÉKONY ANYAGOK!

IZOBUTÁN HŰTŐGÁZT TARTALMAZ

# R600A

## HŰTŐKÖZEG

A HŰTŐKÖRBEN KERINGŐ IZOBUTÁN (R600A) EGY TERMÉSZETES ÉS KÖRNYEZETBARÁT GÁZ, DE ENNEK ELLENÉRE IS GYŰLÉKONY. SZÁLLÍTÁS KÖZBEN ÓVNI KELL A HŰTŐKÖR RÉSZEIT A SÉRÜLÉSEKTŐL. A HŰTŐKÖZEG (R600A) GYŰLÉKONY.

• **VIGYÁZAT** — A HŰTŐSZEKRENYEK HŰTŐKÖZEGET ÉS HŰTŐGÁZOKAT TARTALMAZNAK. A HŰTŐKÖZEGET ÉS A HŰTŐGÁZOKAT SZAKSZERŰEN KELL SELEJTEZNI, MERT SZEMSÉRÜLÉSEKET OKOZHATNAK VAGY MEGGYULLADHATNAK. SELEJTEZÉS ELŐTT ELLENŐRIZZE A HŰTŐVEZETÉK SÉRTETLENSÉGÉT.



A JELZÉS ARRA FIGYELMEZTET, HOGY A HŰTŐKÖZEG ÉS A SZIGETELŐ GÁZOK GYŰLÉKONYAK.

## **VIGYÁZAT: TŰZVESZÉLY – GYŰLÉKONY ANYAGOK**

A HŰTŐKÖZEG SÉRÜLÉSE ESETÉN:

- KERÜLJE A NYÍLT TŰZET ÉS A TŰZVESZÉLYES HELYEKET.
- ALAPOSAN SZELLŐZTESSE KI A HELYISÉGET, AHOL A KÉSZÜLÉK ÁLL.

A KÉSZÜLÉK BÁRMILYEN VÁLTOZTATÁSA VAGY MÓDOSÍTÁSA VESZÉLYES LEHET.

A TÁPKÁBEL MINDEN SÉRÜLÉSE ZÁRLATOT, TŰZET ÉS/VAGY ÁRAMÜTÉST OKOZHAT.

● **FIGYELEM:** A HŰTŐKÖZEG A HŰTŐRENDSZERBEN NAGY NYOMÁS ALATT VAN. NE NYÚLJON A HŰTŐRENDSZERHEZ. A JAVÍTÁSOKAT CSAK KÉPZETT SZEMÉLYEK VÉGEZHETIK EL.

● **FIGYELEM:** A KÉSZÜLÉK ELHELYEZÉSÉNÉL ÓVNI KELL A TÁPKÁBELT A BECSÍPŐDÉSTŐL ÉS SÉRÜLÉSEKTŐL.

● **FIGYELEM:** NE HELYEZZEN TÖBBRÉSZES HORDOZHATÓ ALJZATOT VAGY MOBIL TÁPFORRÁSOKAT A KÉSZÜLÉK HÁTSÓ RÉSZÉHEZ.



## **ELEKTROMOS BIZTONSÁG**

1. NEM SZABAD MEGHOSSZABBÍTANI A TÁPKÁBELT.
2. ELLENŐRIZZE A CSATLAKOZÓDUGÓ SÉRTETLENSÉGÉT.  
A MEGRONGÁLT VAGY SÉRÜLT CSATLAKOZÓDUGÓ FELFORRÓSODHAT ÉS TÜZET OKOZHAT.
3. BIZTOSÍTANI KELL A CSATLAKOZÓDUGÓ JÓ HOZZÁFÉRHETŐSÉGÉT.
4. NE HÚZZA A TÁPKÁBELT.
5. NE CSATLAKOZTASSA A KÁBELT EGY KILAZULT DUGALJHOZ.  
FENNÁLL AZ ÁRAMÜTÉS VAGY TŰZKÉPZŐDÉS VESZÉLYE.
6. NE ÜZEMELTESSE A KÉSZÜLÉKET A BELSŐ IZZÓ BURKOLATA NÉLKÜL.
7. A HŰTŐSZEKRENY TÁPELLÁTÁSÁT EGYFÁZISÚ 220~240 V/50 HZ VÁLTAKOZÓ ÁRAM BIZTOSÍTJA. HA A HELYI HÁLÓZAT FESZÜLTSGÉNEK INGADOZÁSA OLYAN MÉRTÉKŰ, HOGY AZ ÉRTÉKEK A TARTOMÁNYOK KÍVÜL ESNEK, BIZTONSÁGI OKOKBÓL AUTOMATIKUS FESZÜLTSG-SZABÁLYOZÓT KELL HASZNÁLNI 350 W-NÁL MAGASABB ÉRTÉKKEL.

A HŰTŐSZEKRENYT MÁS ELEKTROMOS ESZKÖZÖKKEL KÖZÖS ELOSZTÓ ALJZAT HELETT EGY SPECIÁLIS, ÖNÁLLÓ ÉS FÖLDELT HÁLÓZATI ALJZATHOZ KELL CSATLAKOZTATNI.

## **MINDENNAPOS HASZNÁLAT**

- **NE TÁROLJON GYÚLÉKONY GÁZOKAT ÉS FOLYADÉKOKAT A KÉSZÜLÉKBEN. ROBBANÁSVESZÉLY!**
- **NE HASZNÁLJON MÁS ELEKTROMOS ESZKÖZÖKET (PL. ELEKTROMOS FAGYLALTGÉPET, TURMIXGÉPET STB.) A KÉSZÜLÉKBEN.**
- **A KÉSZÜLÉK LEVÁLASZTÁSÁNÁL MINDIG A CSATLAKOZÓDUGÓT KELL MEGFOGNI. NE HÚZZA MAGÁT A KÁBELT.**
- **NE HELYEZZEN FORRÓ TÁRGYAKAT A KÉSZÜLÉK MŰANYAG RÉSZEINEK KÖZELÉBE.**
- **NE HELYEZZEN SEMMIT A KÉSZÜLÉK SZELLŐZŐNYÍLÁSAI KÖZELÉBE A HÁTLAGON.**
- **A FAGYASZTOTT CSOMAGOLT ÉLELMISZERT A GYÁRTÓ CÉG UTASÍTÁSAI SZERINT KELL TÁROLNI SZIGORÚAN BE KELL TARTANI A GYÁRTÓ TÁROLÁSRA VONATKOZÓ UTASÍTÁSAIT. OLVASSA EL AZ UTASÍTÁSOKAT.**
- **SZIGORÚAN KÖVETÉSE KELL A GYÁRTÓ KÉSZÜLÉKTÁROLÁSI AJÁNLÁSÁT. LÁSD A MEGFELELŐ TÁROLÁSI UTASÍTÁSOKAT.**
- **NE HELYEZZEN SZÉNSAVAS VAGY HABZÓ ITALOKAT A FAGYASZTÓTÉRBE, MERT EZEK NYOMÁST GYAKOROLNAK A TÁROLÓEDÉNYRE, AMELY ÍGY FELROBBANHAT ÉS A KÉSZÜLÉK KÁROSODÁSÁT OKOZHATJA.**
- **NE FOGYASSZON FAGYASZTOTT ÉLELMISZERT KÖZVETLENÜL KIEMELÉS UTÁN, MERT FENNÁLL A SÉRÜLÉSEK VESZÉLYE.**



- NE HELYEZZE NAPSÜTÖTT HELYRE A KÉSZÜLÉKET.
- ÉGŐ GYERTYÁKAT, LÁMPÁKAT ÉS MÁS, NYÍLT LÁNGGAL MŰKÖDŐ ESZKÖZÖKET A TŰZKÉPZŐDÉS VESZÉLYE MIATT A KÉSZÜLÉKTŐL BIZTONSÁGOS TÁVOLSÁGBAN KELL HASZNÁLNI.
- A KÉSZÜLÉK ÉTELEK ÉS/VAGY ITALOK TÁROLÁSÁRA SZOLGÁL HÁZTARTÁSOKBAN, AZ ÚTMUTATÓ SZERINT. A KÉSZÜLÉK NEHÉZ. ÁTHELYEZÉSÉNÉL FOKOZOTT ÓVATOSSÁGRA VAN SZÜKSÉG.
- NE EMELJEN KI ÉS NE ÉRINTSEN MEG SEMMIT A FAGYASZTÓTÉR BEN VIZES VAGY NEDVES KÉZZEL. EZ FELSÉRTHETI A BŐRT VAGY FAGYÁSI SÉRÜLÉSEKET OKOZHAT.
- NEM SZABAD A KÉSZÜLÉKBE LÉPNI VAGY AZ ALJZATNÁL, AJTÓNÁL STB. FOGVA MEGEMELNI A KÉSZÜLÉKET.
- A FAGYASZTOTT ÉLELMISZERT KIOLVASZTÁS UTÁN NEM SZABAD ISMÉT LEFAGYASZTANI.
- NE FOGYASSZON JÉGKRÉMET VAGY JÉGKOCKÁKAT KÖZVETLENÜL KIEMELÉSÜK UTÁN A FAGYASZTÓBÓL, MERT FAGYÁSI SÉRÜLÉSEKET OKOZHATNAK AZ AJKAKON VAGY A SZÁJÜREG BEN.
- A BEHELYEZETT TÁRGYAK KIESÉSE, VALAMINT SÉRÜLÉSEK ÉS ANYAGI KÁROK MEGELŐZÉSE MIATT NEM SZABAD TÚLTERHELNI A REKESZÉKET ÉS TÚL SOK ÉTELT HELYEZNI A FIÓKOKBA.

## **SZERELÉS**

### **FONTOS!**

- A CSATLAKOZTATÁSNÁL AZ ELEKTROMOS HÁLÓZATHOZ BE KEL TARTANI AZ ÚTMUTATÓ UTASÍTÁSAIT. CSOMAGOLJA KI ÉS ELLENŐRIZZE A KÉSZÜLÉKET SÉRÜLÉSEK SZEMPONTJÁBÓL.
- SÉRÜLT KÉSZÜLÉKET NEM SZABAD CSATLAKOZTATNI. ILYEN ESETBEN ÉRTESÍTSE AZ ELADÓT ÉS ŐRIZZE MEG A CSOMAGOLÓANYAGOT.
- CSATLAKOZTATÁS ELŐTT HAGYJA ÁLLNI NÉHÁNY ÓRÁN ÁT A KÉSZÜLÉKET, EZ ELŐSEGÍTI AZ OLAJ EGYENLETES ELOSZLÁSÁT A KOMPRESSZORBAN.
- A KÉSZÜLÉK KÖRÜL GONDOSKODNI KELL A JÓ LÉGÁRAMLÁSRÓL, KÜLÖNBEN TÚLMELEGEDHET. TARTSA BE A SZELLŐZÉSRE VONATKOZÓ SZERELÉSI UTASÍTÁSOKAT.
- A KÉSZÜLÉK HÁTLAGJA LEHETŐLEG NE LEGYEN TÚL KÖZEL A FALHOZ, ÉS NE ÉRJEN A FORRÓ RÉSZEKHEZ (KOMPRESSZOR, KONDENZÁTOR), MERT FENNÁLL A TŰZKÉPZŐDÉS VESZÉLYE. TARTSA BE A VONATKOZÓ SZERELÉSI UTASÍTÁSOKAT.
- NE HELYEZZE FŰTŐTESTEK ÉS GÁZTŰZHELYEK KÖZELÉBE A KÉSZÜLÉKET.
- SZERELÉS UTÁN GYŐZŐDJÖN MEG ARRÓL, HOGY A CSATLAKOZÓDUGÓ KÖNNYEN HOZZÁFÉRHEŐ.
- TÁROLJA GYERMEKEKTŐL TÁVOL AZ ÖSSZES CSOMAGOLÓANYAGOT, FENNÁLL A FULLADÁS VESZÉLYE.
- A HŰTŐSZEKRENY/FAGYASZTÓ BELSEJE AZ ELSŐ HASZNÁLAT ELŐTT SZAGOT ÁRASZTHAT. EZ NORMÁLIS JELENSÉG. A SZAG ELTŰNIK, AMINT A KÉSZÜLÉK HŰTENI/FAGYASZTANI KEZD.

- A HŰTŐSZEKRENY/FAGYASZTÓ CSATLAKOZTATÁSA ELŐTT GYŐZŐDJÖN MEG ARRÓL, HOGY A HÁLÓZATI FESZÜLTÉG MEGFELEL A HŰTŐSZEKRENY/FAGYASZTÓ CSATLAKOZTATÁSÁRA VONATKOZÓ KÖVETELMÉNYEKNEK. KÉTSÉGEK ESETÉN FORDULJON SZAKKÉPZETT VILLANYSZERELŐHÖZ.
- A KÉSZÜLÉKET EGY MEGFELELŐ FESZÜLTÉGŰ DUGALJHOZ KELL CSATLAKOZTATNI, SZAKSZERŰEN BESZERELT BIZTOSÍTÉKKAL ELLÁTVA.
- A HŰTŐSZEKRENYT/FAGYASZTÓT TILOS A SZABADBAN ELHELYEZNI VAGY ESŐNEK KITENNI.
- A HŰTŐSZEKRENYT/FAGYASZTÓT LEGALÁBB 50 CM TÁVOLSÁGRA KELL ELHELYEZNI A FŰTŐTESTEKTŐL, FŰTÉSCSÖVEKTŐL, GÁZVEZETÉKEKTŐL STB.
- HA A HŰTŐ-FAGYASZTÓ A FAGYASZTÓ MELLETT VAN ELHELYEZVE, AKKOR LEGALÁBB 2 CM TÁVOLSÁGOT KELL HAGYNI KÖZÖTTÜK.
- NE TEGYEN NEHÉZ TÁRGYAKAT A HŰTŐSZEKRENY/FAGYASZTÓ TETEJÉRE, NE FEDJE LE.
- A HŰTŐSZEKRENY/FAGYASZTÓ FELETT LEGALÁBB 100-150 MM ÜRES TÉRNEK KELL LENNIE.
- EZ A KÉSZÜLÉK HÁZTARTÁSI HASZNÁLATRA KÉSZÜLT, ÉS KIZÁRÓLAG ÉLELMISZER
- HŰTÉSÉRE/FAGYASZTÁSÁRA ALKALMAS. NEM ALKALMAS KERESKEDELMI HASZNÁLATRA VAGY ÉLELMISZEREKTŐL ELTÉRŐ ANYAGOK TÁROLÁSÁRA. A GYÁRTÓ NEM VÁLLAL FELELŐSSÉGET A KÉSZÜLÉK NEM RENDELTETÉSSZERŰ HASZNÁLATÁBÓL EREDŐ KÁROKÉRT.

## 1.2 Szerelési figyelmeztetések

A hűtőszekrény üzembe vétele előtt kérjük, vegye figyelembe a következő pontokat:

- A hűtőszekrény üzemi feszültsége 220 – 240 V és 50 Hz.
- Szerelés után a csatlakozódugónak könnyen hozzáférhetőnek kell maradnia.
- Előfordulhat, hogy a hűtőszekrényből sajátos szag árad az első indításnál. Ez normális, és a szag megszűnik, amikor a hűtőszekrény elkezd lehűlni.
- A hűtőszekrény csatlakoztatása előtt ellenőrizze, hogy a címtábla adatai (feszültség és tápellátás) megfelelnek-e a hálózati értékeknek. Kétség esetén forduljon szakképzett villanyszerelőhöz.
- Csatlakoztassa a dugót egy jól földelt aljzatba. Ha az aljzat nincs földelve, vagy nem megfelelő, javasoljuk, hogy kérjen segítséget egy szakképzett villanyszerelőtől.
- A készüléket megfelelően beszerelt aljzathoz kell csatlakoztatni.
- A tápellátásnak (AC) és a feszültségnek meg kell felelnie a készülék típus tábláján található adatoknak (a típus tábla a készülék bal belső oldalán található).
- Nem vállalunk felelősséget a nem földelt aljzat használata miatti esetleges károkért.
- A hűtőszekrényt olyan helyre helyezze, ahol nem éri közvetlen napfény.
- Ne használja a hűtőszekrényt a szabadban, és ne tegye ki esőnek.
- A készüléket a tűzhelytől, gáztűzhelytől legalább 50 cm-re, és elektromos sütőtől legalább 5 cm-re kell elhelyezni.
- Ha a hűtőszekrény egy fagyasztószekrény mellé kerül, legalább 2 cm távolságot kell hagyni közöttük, hogy a külső felületen ne csapódjon le a víz.
- Ne takarja le a hűtőszekrény testét vagy tetejét terítővel. Ez befolyásolja a hűtőszekrény teljesítményét.
- A készülék felett legalább 150 mm távolságot kell hagyni. Ne helyezzen semmit a készülékre.
- Ne helyezzen nehéz tárgyakat a készülék tetejére.
- Használat előtt alaposan tisztítsa meg a készüléket (lásd a Tisztítás és karbantartás részt).
- A hűtőszekrény használata előtt törölje át az összes alkatrészt meleg víz és egy teáskanál szódadabikarbonsav oldatával. Ezután öblítse le vízzel és szárítsa meg. A tisztítás után helyezze vissza az összes részt a hűtőszekrénybe.
- A konyhaszekrény beépítési eljárását a beépítési útmutató tartalmazza. Ez a termék csak bizonyos konyhaszekrényekben való használatra készült.
- Szerelje fel a két műanyag alátétet (a fekete csíkokon levő részek a hátoldalon - kondenzátoron) 90°-os elfordítással a kép szerint, hogy a kondenzátor ne érjen a falhoz.
- A készülék és a hátsó fal közötti távolság legfeljebb 75 mm lehet.

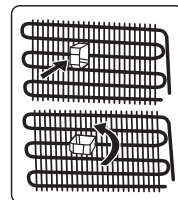

## 1.3 Használat közben

- Ne csatlakoztassa a készüléket hosszabbító kábel segítségével a hálózathoz.
- Ne használjon sérült, törött vagy régi csatlakozódugókat.
- Ne húzza, ne hajlítsa és ne sértse meg a kábelt.
- Ne használjon dugóadapert.
- Ezt a készüléket felnőttek általi használatra tervezték.
- Ne hagyja, hogy gyerekek játsszanak a készülékkel, vagy lógjanak az ajtón.
- Soha ne érintse meg a tápkábelt/dugót nedves kézzel. Fennáll a rövidzárlat vagy áramütés veszélye.
- Ne tegyen robbanásveszélyes vagy gyúlékony anyagokat a hűtőszekrénybe. Az alkoholos italokat függőlegesen helyezze a hűtőszekrény rekeszébe, és ellenőrizze, hogy szorosan zárva vannak.

## Régi és használt hűtőszekrények

- Ha régi hűtő- vagy fagyasztószekrénye zárral van ellátva, törje fel vagy távolítsa el azt ártalmatlanítás előtt, mivel a gyerekek beszorulhatnak a készülékbe, ami balesethez vezethet.
- A régi hűtők és fagyasztók szigetelőanyagot és freonokat tartalmazó hűtőközeget tartalmaznak. Ügyeljen, hogy ne károsítsa a környezetet a régi hűtőszekrények ártalmatlanításánál.

## EK-megfeleléségi nyilatkozat

Kijelentjük, hogy termékeink megfelelnek az alkalmazandó uniós irányelveknek, határozatoknak és rendeleteknek, valamint a referenciaszabványokban meghatározott követelményeknek.

## A régi készülék ártalmatlanítása

A terméken vagy a csomagoláson található szimbólum azt jelenti, hogy a terméket nem szabad kommunális hulladékként ártalmatlanítani. Ehelyett el kell vinni egy elektromos és elektronikus berendezéseket újrahasznosító gyűjtőhelyre. A termék helyes ártalmatlanításának biztosítása segít megelőzni a lehetséges káros környezeti és emberi egészségügyi hatásokat, amelyek egyébként a termékből származó hulladék nem megfelelő ártalmatlanításából adódhatnak. A termék újrahasznosításával kapcsolatos részletesebb információkért forduljon a helyi önkormányzathoz, a kommunális hulladékkezelő központhoz vagy ahhoz a bolthoz, ahol a terméket vásárolta.

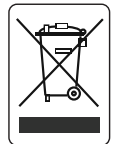

## Csomagolás és környezetvédelem

A csomagolóanyagok megvédik a készüléket a szállítás során keletkező sérülésektől. A csomagolóanyagok környezetbarátok, mivel újrahasznosíthatók. Az újrahasznosított anyagok használata csökkenti a nyersanyagok felhasználását, és ezáltal a hulladék mennyiségét.



## Megjegyzések:

- A készülék telepítése és használata előtt figyelmesen olvassa el a használati utasítást. Nem vállalunk felelősséget a nem megfelelő használatból eredő károkért.
- Kövesse a készüléken és a használati utasításban található utasításokat, őrizze meg ezt a kézikönyvet biztonságos helyen, hogy a jövőben felmerülő problémák esetén meg tudja oldani azokat.
- Ezt a készüléket háztartási használatra szánták, és csak háztartási környezetben és a megadott célokra szabad használni. Nem alkalmas kereskedelmi vagy általános használatra. Az ilyen használat esetén elveszíti a garanciális időszakon belüli javítási jogát, és cégünk nem vállal felelősséget az esetlegesen felmerülő károkért.
- Ez a készülék háztartási használatra készült, és kizárólag élelmiszer tárolására/hűtésére alkalmas. Nem alkalmas kereskedelmi használatra és/vagy élelmiszereken kívüli anyagok tárolására. Cégünk nem vállal felelősséget a nem rendeltetésszerű használatból eredő károkért.

## 2. RÉSZ: A KÉSZÜLÉK RÉSZEI

Ezt a készüléket nem beépíthető készülékként tervezték.

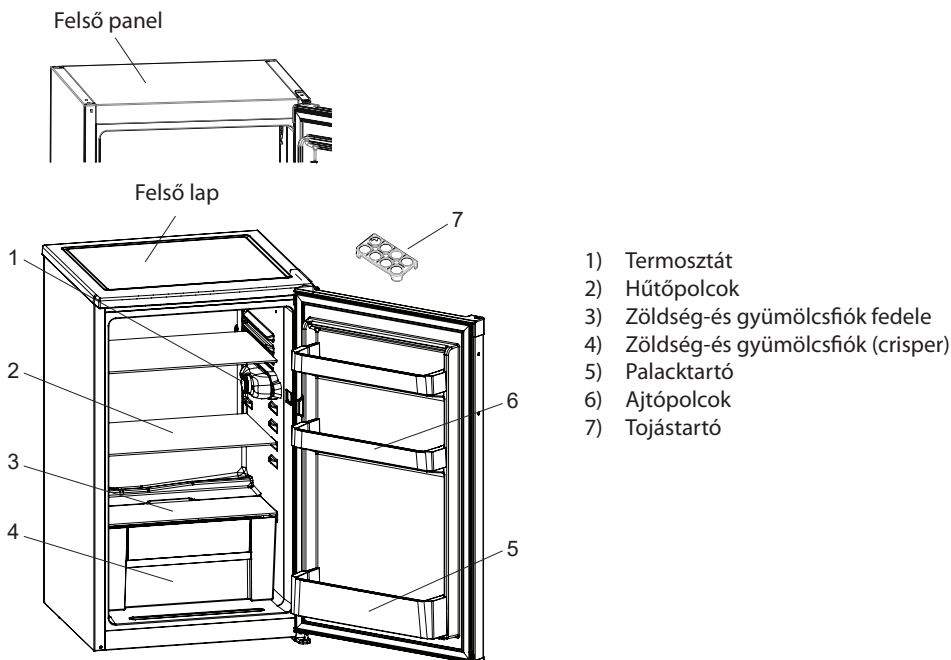

\* Csak néhány modellnél



Ez a kép csak illusztráció, és a készülék részéről nyújt tájékoztatást.  
Az egyes részek készüléktípusonként eltérőek lehetnek.

### Általános megjegyzések:

#### Friss élelmiszer rész (hűtőszekrény):

Az energiafelhasználás akkor a leghatékonyabb, ha a fiókok a készülék alján, a polcok pedig egyenes távolságban vannak, míg az ajtópolcok helyzete nem befolyásolja az energiafogyasztást.

## 2.1 Méretek

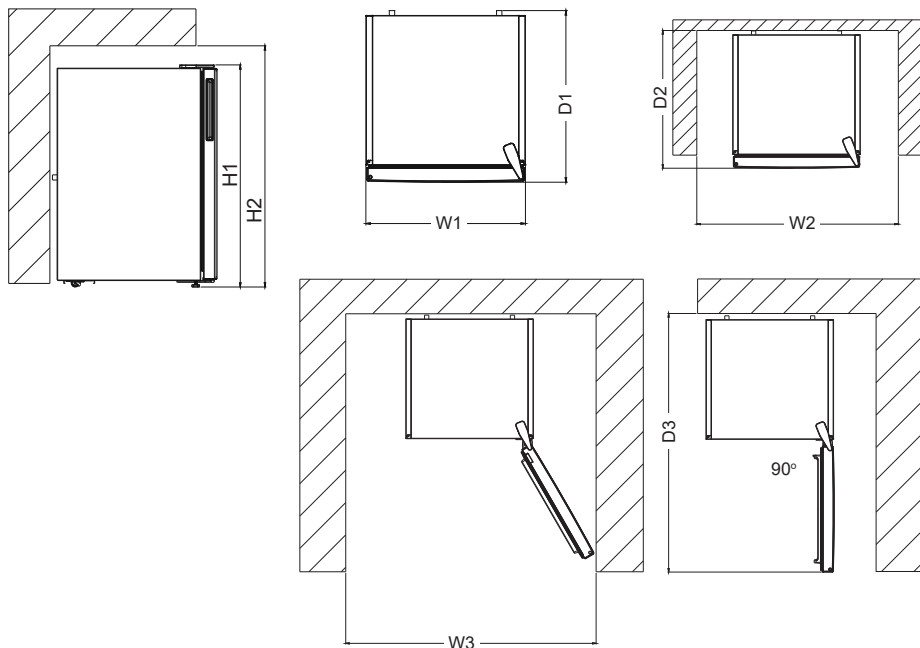

Teljes méretek <sup>1</sup>		
H1	mm	821
W1	mm	480
D1	mm	500
<sup>1</sup> a készülék magassága, szélessége és mélysége fogantyú nélkül		

Használathoz szükséges hely <sup>2</sup>		
H2	mm	971
W2	mm	580
D2	mm	589,2
<sup>2</sup> a készülék magassága, szélessége és mélysége fogantyúval, plusz a légáramláshoz szükséges tér		

Használathoz szükséges teljes hely <sup>3</sup>		
W3	mm	805,2
D3	mm	987,5
<sup>3</sup> a készülék magassága, szélessége és mélysége fogantyúval, plusz a légáramláshoz szükséges tér, valamint az ajtó minimális szögben történő kinyitásához szükséges hely, amely lehetővé teszi az összes belső tartozék eltávolítását		

## 3. RÉSZ: A KÉSZÜLÉK HASZNÁLATA

### 3.1 A termosztát beállítása

A termosztát automatikusan szabályozza a hőmérsékletet a hűtő- és fagyasztótérben.

A hűtőszekrény hőmérsékletét a tárcsa magasabb értékekre fordításával kell beállítani: 1-3, 1-5 vagy SC (A termosztát maximális értéke az adott készüléktől függ.)

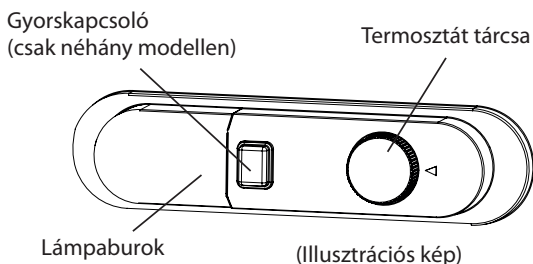

#### A termosztát beállítása:

**1 – 2** : Rövidtávú élelmiszer-tárolás

**3 – 4** : Hosszútávú élelmiszer-tárolás

**5** : Maximális hűtési beállítás. A készülék hosszabb ideig működik. Szükség esetén változtassa meg a hőmérséklet-beállítást.

Ha a készülék SF állásban van:

- A friss élelmiszer gyorsfagyasztásához állítsa a tárcsát SF állásba. Ebben az állásban a fagyasztótér a legalacsonyabb hőmérsékleten van. Amint az élelmiszer megfagyott, állítsa a tárcsát normál állásba. Ha ezt nem teszi meg, a készülék automatikusan visszatér az utoljára használt termosztát állásba a megjegyzésben feltüntetett idő szerint. Állítsa vissza a termosztát tárcsát SF állásba, és a megjegyzésben megadott idő szerint állítsa vissza a készüléket normál használatra. Ha a termosztát tárcsa az első indításkor SF állásban van, a készülék működése automatikusan visszatér a 3. termosztátállásba a megjegyzésben megadott idő szerint.

### 3.2 Tudnivalók a hőmérséklet-beállításokról

- A készüléket úgy tervezték, hogy a szabványokban meghatározott környezeti hőmérséklet-tartományban működjön, az információs címkén feltüntetett éghajlati osztály szerint. Nem ajánlott a hűtőszekrényt olyan környezetben használni, amely a hűtési hatékonyság szempontjából a feltüntetett hőmérséklet-tartományon kívül esik. Ez ugyanis befolyásolná a hűtési hatékonyságot.
- A hőmérsékletet az ajtónyitás gyakorisága, a hűtőszekrényben tárolt élelmiszer mennyisége és a környezeti hőmérséklet szerint kell beállítani.
- Az első bekapcsoláskor hagyja, hogy a hűtőszekrény 24 órán át működjön, hogy elérje az üzemi hőmérsékletet. Ez idő alatt ne nyissa ki az ajtót, és ne tároljon benne nagy mennyiségű ételt.
- Az 5 perces késleltetés funkció arra szolgál, hogy megakadályozza a készülék kompresszorának károsodását a csatlakoztatásnál és a leválasztásnál, illetve áramkimaradás esetén. A készülék 5 perc elteltével normál működésbe lép.





A kamrákban (hűtőkamrák) nincsenek fagyasztáshoz szükséges tartozékok, de 4-6°C-ra hűthetők.

### **Klímaosztály és jelentése:**

**T (trópusi):** A hűtőkészülék 16°C és 43°C közötti környező hőmérsékleti tartományban használható.

**ST (szubtrópusi):** A hűtőkészülék 16°C és 38°C közötti környező hőmérsékleti tartományban használható.

**N (mérsékelt):** A hűtőkészülék 16°C és 32°C közötti környező hőmérsékleti tartományban használható.

**SN (bővített mérséklet):** A hűtőkészülék 10°C és 32°C közötti környező hőmérsékleti tartományban használható.

## 4. RÉSZ: AZ ÉLELMISZER TÁROLÁSA

### 4.1 Hűtőszekrény

- A páratartalom csökkentése és a jegesedés kialakulásának megelőzése miatt a folyadékot mindig zárt edényben tegye a hűtőszekrénybe. A fagy hajlamos rá, hogy a folyadék párolgásának lehidegebb pontjain koncentrálódjon, és idővel a készüléket gyakrabban kell leolvasztani.
- A főtt élelmiszereket a hűtőben lefedve kell tartani. Ne tegyen forró ételt a hűtőszekrénybe. Várja meg, amíg kihűlt, különben a hőmérséklet/páratartalom a hűtőszekrényben megemelkedik, ami csökkenti a hűtőszekrény hatékonyságát.
- A húst és tiszta halat lazán csomagolja be és tárolja az üvegpolcon közvetlenül a zöldséges kosár felett, ahol hidegebb a levegő, és ez biztosítja a legjobb tárolási feltételeket.
- Tárolja a csomagolatlan gyümölcsöt és zöldséget zöldség- és gyümölcs tároló edényekben.
- A gyümölcs és zöldség külön tárolása segít megelőzni, hogy az etilénre érzékeny zöldséget (saláta, brokkoli, sárgarépa stb.) az etilént kibocsátó gyümölcs (banán, őszibarack, sárgabarack, füge stb.) ne károsítsa.
- Ne tegyen vizes zöldséget a hűtőszekrénybe.
- A tárolási idő minden élelmiszer esetében az élelmiszer eredeti minőségétől és az élelmiszer hűtőbe helyezése előtti, megszakítás nélküli hűtési ciklustól függ.
- A húsból kiszivárgó víz megfertőzheti a hűtőszekrényben lévő egyéb élelmiszereket. A hústermékeket be kell csomagolni és a polcokról fel kell takarítani a kifolyt folyadékot.
- Ne tegyen élelmiszereket a légkimenet elé.
- A csomagolt élelmiszereket az ajánlott fogyaszthatósági idő előtt fogyassza el.

A hűtőtér optimális hőmérsékletének fenntartása érdekében ne engedje, hogy az élelmiszer érintkezzen a hűtőtérben lévő hőmérséklet-érzékelővel.

- Normál működési körülmények között elegendő a hűtőszekrény hőmérsékletét +4 °C-ra állítani.
- A hűtőtér javasolt hőmérséklete a 0 - 8 °C között van, 0 °C alatt a friss élelmiszer jeges és kásás lesz, 8 °C feletti hőmérsékleten elszaporodnak a baktériumok, és az élelmiszer romlásnak indul.
- A forró ételt ne tegye azonnal a hűtőszekrénybe, várja meg, amíg kihűlt. A meleg ételek növelik a belső tér hőmérsékletét, ami ételmérgezést és felesleges élelmiszerromlást okozhat.
- A húst, halat stb. az élelmiszerhűtő rekeszben kell tárolni, a zöldségnél pedig a zöldséges rekeszt részesítsük előnyben (ha van ilyen).
- A keresztzennyeződések elkerüléséhez ne tároljon hústermékeket zöldséggel és gyümölccsel együtt.
- Az élelmiszereket zárt edényben vagy letakarva kell a hűtőszekrénybe helyezni, a nedvesség és szagképződés megakadályozásához.

Az alábbi táblázat egy gyors útmutató, amely megmutatja a fő élelmiszercsoportok hűtőszekrényben történő tárolásának leghatékonyabb módját.

<b>Élelmiszer</b>	<b>Maximális tárolási idő</b>	<b>Tárolás helye és módja</b>
Zöldség és gyümölcs	1 hét	Zöldséges rekesz
Hús és hal	2 – 3 nap	Csomagolja műanyag fóliába vagy fazékba, és tárolja üvegpolcon
Friss sajt	3 – 4 nap	A célra szolgáló ajtórekeszben
Vaj és margarin	1 hét	A célra szolgáló ajtórekeszben
Palackozott termékek, mint tej és joghurt	A gyártó által ajánlott lejárati időig	A célra szolgáló ajtórekeszben
Tojás	1 hónap	A célra szolgáló tojástartóban
Főtt étel	2 nap	Az összes polcon



**MEGJEGYZÉS:**

A burgonyát, hagymát és fokhagymát nem szabad a hűtőszekrényben tárolni.

## 5. RÉSZ: TISZTÍTÁS ÉS KARBANTARTÁS



Tisztítás előtt válassza le a készüléket az áramkörrelől.



Ne tisztítsa a készüléket úgy, hogy vizet önt a készülék belsejébe.



Ne használjon súroló- és tisztítószerket vagy szappanokat a készülék tisztításához. Mosás után öblítse le tiszta vízzel, és alaposan szárítsa meg. A tisztítás befejeztével száraz kézzel csatlakoztassa vissza a dugót a konnektorba.

- Ügyeljen arra, hogy ne kerüljön víz a lámpaburokba és más elektromos alkatrészekbe.
- A készüléket rendszeresen tisztítsa meg szódbikarbóna és langyos víz oldatával.
- A tartozékokat külön tisztítsa meg kézzel és szappannal. Ne tisztítsa mosogatógépben a tartozékokat.
- Évente legalább kétszer tisztítsa meg a kondenzátort kefével. Ez energiatakarékosságot eredményez és növeli a hatékonyságot.



A tisztítás alatt a tápellátást le kell választani.

### 5.1 Leolvasztás

#### A hűtőtér leolvasztása

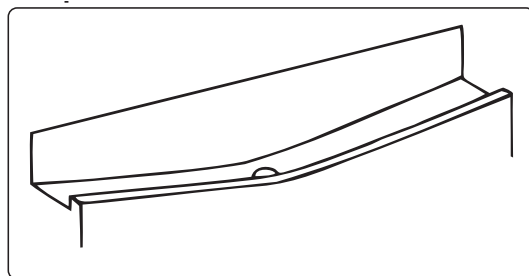

- A leolvasztás működés közben automatikusan zajlik a hűtőtérben. A víz összegyűlik a párologtató edényben, és automatikusan elpárolog.
- A párologtató edényt és a vízleeresztő nyílást rendszeresen tisztítsa meg a leolvasztó leeresztő dugóval, amely megakadályozza a víz halmozódását a hűtőszekrény alján ahelyett, hogy kifolyna.
- A lefolyónyílást egy fél pohár víz beleöntésével is meg lehet tisztítani.

## A LED izzó cseréje

Ha ki kell cserélni valamelyik LED izzót, forduljon a legközelebbi márkaszervizhez.



### Megjegyzés:

A LED sávok száma és elhelyezése változó lehet a modelltől függően.

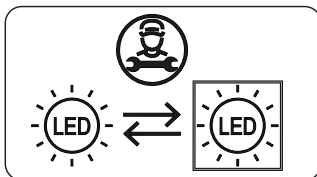

### Ha a termékben LED izzó van

Ez a termék <E> energiahatékonysági osztályú fényforrást tartalmaz.

### Ha a termékben LED-csíkok vagy LED-diódák vannak

Ez a termék <F> energiahatékonysági osztályú fényforrást tartalmaz

## 6. RÉSZ: SZÁLLÍTÁS ÉS ÁTHELYEZÉS

### 6.1 A készülék szállítása és áthelyezése

- Őrizze meg az eredeti csomagolást és hungarocell a szállításhoz (opcionális).
- Rögzítse a készüléket vastag csomagolással, hevederekkel vagy vastag kábelekkal, és kövesse a csomagoláson feltüntetett szállítási utasításokat.
- Áthelyezés vagyállítás közben távolítsa el az összes mozgó alkatrészt, vagy rögzítse a készülékhez hevederekkel, hogy ne sérüljenek meg.



A készüléket mindig függőleges helyzetben kell szállítani.

### 6.2 Az ajtónyitás irányának megváltoztatása

- Nem lehet megváltoztatni az ajtónyitás irányát a készüléken, ha az ajtó elején van felszerelve a fogantyú.
- A kilincs nélküli ajtók esetében a nyitási irány megváltoztatható.
- Ha a készülék ajtajának nyitási iránya megváltoztatható, kérjük, forduljon a legközelebbi hivatalos szervizközpontoz a nyitási irány megváltoztatása érdekében.

## 7. RÉSZ: A SZERVIZ KIHÍVÁSA ELŐTT

Problémás működés esetén ellenőrizze az alábbiakat a szerviz kihívása előtt.

### A készülék nem működik:

#### Ellenőrizze, hogy:

- Csatlakoztatva van a tápellátáshoz
- Jól van bedugva a csatlakozódugó
- Nem égett ki a csatlakozódugó vagy a biztosíték
- Nem hibás a dugalj. Csatlakoztasson egy másik készüléket a dugaljhoz és ellenőrizze le.

### Nem kielégítő a készülék teljesítménye:

#### Ellenőrizze, hogy:

- Egyenesen áll
- Jól van becsukva a készülék ajtaja
- Nem poros a kondenzátor
- Elég hely van a hátsó és oldalsó falak mellett.

### A készülék zajos működés közben

#### Normál zajok

#### Pattogó hang:

- Az automatikus leolvasztásnál
- Ha a készülék hűl vagy melegszik (a tágulás és összehúzódás miatt).

#### Rövid pattogás:

Amikor a termosztát be/kikapcsolja a kompresszort.

#### Motorzaj:

A kompresszor rendes működését jelzi. Üzembe helyezésnél a kompresszor rövid ideig zajosabb lehet.

#### Morajlás és fecskendezés:

A hűtőközeg áramlása a rendszer csöveiben.

**Folyó víz zaja:** A víz áramlása a párologtató edénybe. Szabályos zaj a leolvasztásnál.

**Sűvítő légáramlás:** Egyes modelleknél normál rendszerműködés közben, a levegő keringése okozza.

### A készüléknek a zsanérral érintkező szélei melegek

Főleg nyáron (melegben) a zsanérokkal érintkező felületek felmelegednek a kompresszor működése alatt, ez normál jelenség.

### Nedvesség lecsapódása a készülék belsejében

#### Ellenőrizze, hogy:

- Minden étel jól be van csomagolva. **Behelyezés előtt** a tartályoknak száraznak kell lenniük.
- Túl gyakori ajtónyitás a **készüléken**.

Az ajtónyitásnál a helyiségből a **készülékbe** jut a páratartalom.

A páratartalom gyorsabban növekszik gyakori ajtónyitásnál, különösen, ha a helyiségben magas a páratartalom.

## Nem nyílik és záródik helyesen az ajtó

### Ellenőrizze, hogy:

- Nem akadályozza élelmiszer vagy csomagolóanyag az ajtó becsukódását.
- A tömítés nem sérült vagy nem szakadt el
- A készülék vízszintesen helyzetben van.
- A kompresszor hangosan működhet, vagy egyes modelleknél működés közben hangosabb a kompresszor/hűtőszekrény bizonyos körülmények között, például a termék első csatlakoztatásánál az elektromos hálózathoz, más környezeti hőmérséklet vagy más használat esetén. Ez normális; Amikor a hűtőszekrény eléri a kívánt hőmérsékletet, a zaj automatikusan csökken.

### Tanácsok

- Ha a készülék ki van kapcsolva vagy ki van húzva a konnektorból, várjon legalább 5 percet a csatlakoztatás vagy újraindítás előtt, hogy elkerülje a kompresszor károsodását.
- Válassza le a készüléket az elektromos hálózatról, ha hosszabb ideig nem használja (pl. a nyári szünetben). Tisztítsa meg a készüléket a „Tisztítás” részben leírtak szerint, és hagyja nyitva az ajtót, hogy elkerülje a nedvesség és a szagok képződését.
- Ha a probléma a fenti utasítások követése után is fennáll, forduljon a legközelebbi márkaszervizhez.
- Ez a készülék kizárólag háztartási használatra készült. Nem alkalmas kereskedelmi vagy ipari használatra. Amennyiben a fogyasztó a készüléket nem a jelen utasítások értelmében használja, hangsúlyozzuk, hogy a gyártó és az eladó nem vállal felelősséget a jótállási idő alatt bekövetkező javításokért és hibákért.

## 8. RÉSZ: ENERGIATAKARÉKOSÁGI TIPPEK

1. A készüléket hűvös, szellős helyiségben helyezze el, de ne tegye ki közvetlen napfény és hőforrás (például radiátor vagy sütő) hatásának, ilyen esetben használjon szigetelőlapot.
2. Hagyja kihűlni a forró ételeket és italokat, mielőtt a készülékbe helyezné azokat.
3. Lehetőség szerint helyezze a kiolvasztott élelmiszert a hűtőrekeszbe. A fagyasztott élelmiszerek alacsony hőmérséklete segít lehűteni a hűtőteret az élelmiszerek felengedése során. Ez energiát takarít meg. A fagyasztott élelmiszer szabad, nem a készülékben történő kiolvasztása energiapazarlást eredményez.
4. Az italokat vagy más folyadékokat le kell fedni a készülék belsejében. Ha fedetlenül hagyja, megnő a páratartalom a készülékben, és ezáltal több energiát fogyaszt. Az italok és egyéb folyadékok lefedése segít megőrizni aromájukat és ízüket.
5. Kerülje a hosszan tartó ajtónyitást és a nagyon gyakori ajtónyitást, mert meleg levegő kerül a készülékbe, és a kompresszor szükségtelenül gyakran bekapcsol.
6. A különböző hőmérsékletű tereket (például a zöldség- és gyümölcsfiókot és a hűtődobozt, ha van) tartsa zárva.
7. Az ajtó tömítésnek tisztának és rugalmasnak kell lennie. Cserélje ki a tömítést, ha elhasználódott.

## 9. RÉSZ: TERMÉKINFORMÁCIÓS ADATLAP

# Termékinformációs adatlap

PHILCO 

A BIZOTTSÁG (EU) 2019/2016 FELHATALMAZÁSON ALAPULÓ RENDELETE a hűtőkészülékek energiacímkezéséről

**A gyártó neve vagy védjegye:** PHILCO

**A gyártó székhelye:** PHILCO, U Sanitasu 1621, 25101 Řičany, CZ

**Modellszám:** PTL 90 EMW

**Hűtőberendezés-típus:**

Alacsony zajszintű készülék:	Nem	Készülék típusa:	szabadon álló
Bortároló készülék:	Nem	Más hűtőkészülékek	Igen

**Más hűtőkészülékek:**

Paraméter	Érték	Paraméter	Érték
Méretek mm	Magasság	Teljes térfogat (dm <sup>3</sup> vagy l)	90
	Szélesség		
	Mélység		
Energiahatékonysági index (EEI)	100	Energiahatékonysági osztály *	E
Zajkibocsátás akusztikus hang (dB(A) re 1 pW)	41	Akusztikus zajkibocsátás osztálya	C
Éves energiafogyasztás (kWh/év)	86	Klimatikus osztály:	bővített mérsékelt, trópusi
Minimális környező hőmérséklet (°C), melynél használható a hűtőberendezés	10	Maximális környező hőmérséklet (°C), melynél használható a hűtőberendezés	43
Készülék beállítása télre	Nem		

**A tér paramétere:**

Tér típusa	A hűtőtér paramétere és értékei			
	Készülék térfogata (dm <sup>3</sup> vagy l)	Javasolt hőmérsékletbeállítások optimalizált élelmiszer-tároláshoz (°C)	Fagyasztó-térfogat (kg/24h)	Leolvasztás típusa: (önleolvasztó = A, kézi leolvasztás = M)
Kamra/spájz	Nem	-	-	-
Bortárolás	Nem	-	-	-
Pincehelyiség	Nem	-	-	-



Friss élelmiszer	Igen	90,3	4	-	A
Fagyasztótér	Nem	-	-	-	-
0-csillag vagy jégkészítő	Nem	-	-	-	-
1-csillag	Nem	-	-	-	-
2- csillag	Nem	-	-	-	-
3- csillag	Nem	-	-	-	-
4- csillag	Nem	-	-	-	-
2- csillagos tér	Nem	-	-	-	-
Fiók váltakozó hőmérséklettel	-	-	-	-	-
<b>4-csillagos tér</b>					
Gyorsfagyasztó funkció			Nem		
<b>Fényforrás paraméterei:</b>					
Fényforrás típusa			LED		
Energiahatékonysági osztály			F		
<b>A gyártó által biztosított minimális garancia: 24 hónap</b>					
<b>Kiegészítő információk:</b>					
<b>Weblink a gyártó weboldalára a 4. pontban ismertetett információkkal (és) a Komisszió (EU) 2019/2022 rendeletének mellékletével, forrás: <a href="http://www.philco.cz">www.philco.cz</a></b>					

## MŰSZAKI INFORMÁCIÓK

A műszaki információka készülék belsejében található típustáblán és az energiacímkén található. A mellékelt energiacímkén található QR-kód tartalmaz egy linket a készülék regisztrálására az EU Eprei adatbázisában. Őrizze meg az energiacímkét, a használati utasítást, valamint a készülékhez kapott egyéb dokumentumokat.

## VIZSGÁLATI INFORMÁCIÓK

A leszállított készülék megfelel az EcoDesign és az EN 60704-2-14/EN 60704-3 + EN62552-1/2/3:2020. A készülék helyes működéséhez, a faltól való minimális távolsághoz és a készülék méretéhez szükséges légi hozzáférési követelmények a kézikönyv részét képezik. További kérdéseivel forduljon a gyártóhoz.

## ÜGYFÉLKÖRNYEZET ÉS SZOLGÁLTATÁS

Mindig eredeti pótalkatrészeket használjon.

A modellnév és a sorozatszám a típuslapon található. A típuslap helyzete előzetes figyelmeztetés nélkül megváltozhat.

Az eredeti pótalkatrészek néhány konkrét komponenshez legalább 7-10 évig rendelkezésre állnak.

Ez a komponens típusától és az adott modell utolsó készüléke forgalomba hozatalának idejétől függ.

Amikor kapcsolatba lép a hivatalos szervizünkkel, rendelkezésére kell bocsátani a modell megnevezését, a sorozatszámot és a hibaleírást.

Dokumentumok letöltéséhez látogasson el a [www.philco.hu](http://www.philco.hu) oldalra.

Ha hibát szeretne jelenteni, és további szolgáltatási információkat szeretne kapni, látogasson el a [www.philco.hu/tamogatas-szerviz](http://www.philco.hu/tamogatas-szerviz).

Előzetes értesítés nélkül változtatható.

# A HASZNÁLT CSOMAGOLÓANYAGOK SELEJTEZÉSÉRE VONATKOZÓ UTASÍTÁSOK ÉS INFORMÁCIÓK

A csomagolóanyagokat csak egy hivatalos hulladékértékesítő telephelyen szabad selejtezni.

## A HASZNÁLT ELEKTROMOS ÉS ELEKTRONIKUS KÉSZÜLÉKEK SELEJTEZÉSE



Az áthúzott konténer ikonja a készüléken vagy a csomagolóanyagon azt jelenti, hogy ezt a készüléket nem szabad a háztartásbeli hulladékkal együtt selejtezni. Az ilyen készüléket egy, az elektromos és elektronikus készülékek újrahasznosításával foglalkozó gyűjtőtelepen kell leadni. Az EU egyes államaiban, akárcsak más európai országokban gyakran a termék viszonteladója is átveszi a készüléket egy új készülék vásárlása esetén. A helyes selejtezéssel Ön is hozzájárulhat a régi készülékek megfelelő feldolgozásához és újrahasznosításához. A szakszerű selejtezés megelőzi az esetleges negatív kihatásokat az emberi egészségre és a környezetre. Részletes információkkal a helyi hivatal, vagy a legközelebbi hulladékhasznosító telephely szolgálhat. A termék szabálytalan selejtezése a helyi törvények értelmében büntetendő lehet.

### Vállalkozók az EU területén

Az elektromos és elektronikus készülékek helyes selejtezéséről a helyi viszonteladó vagy forgalmazó tud tájékoztatást nyújtani.

### Selejkezés a nem EU államokban

Kérjük, érdeklődjön a termék helyes selejtezéséről a helyi hivatalokban vagy a termék eladójánál.



Ez a termék megfelel a vonatkozó EU szabványok valamennyi alapvető követelményének.

A gyártó fenntartja a kísérőszöveg, külalak és műszaki adatok előzetes figyelmeztetés nélküli változtatásának jogát.

A használati útmutató eredeti példája cseh nyelven.

Výrobce/Manufacturer:  
Fast ČR, a.s.  
U Sanitasu 1621  
Říčany 251 01, CZECH REPUBLIC

Distributor:  
FAST PLUS, a.s.  
Vlčie hrdlo 324/90  
821 07 Bratislava, SLOVAKIA

Distributor:  
FAST POLAND Sp. z o. o.  
Kwietniowa 36  
05-090 Wypędy, POLAND

Distributor:  
FAST HUNGARY Kft.  
H-2310 Szigetszentmiklós  
Kántor utca 10, HUNGARY

**PHILCO**<sup>®</sup> 

**is pending or registered trademark of Electrolux Home Products, Inc. and used under a license from Electrolux Home Products, Inc**