

CANDY

Uživatelská příručka k myčce nádobí

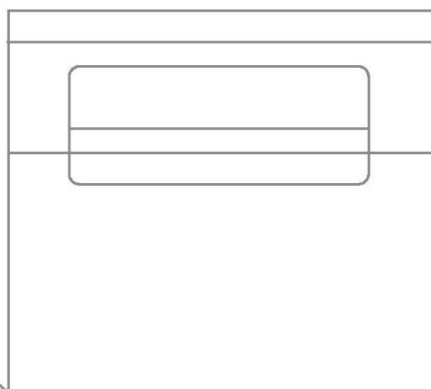

CZ

Bezpečnost a upozornění	2
Instalace	6
Popis výrobku	11
Ovládací panel.....	12
Program.....	14
První použití.....	15
Doporučení při plnění myčky.....	16
Nastavení mytí.....	17
Odložené spuštění	19
Tlačítko zámek.....	20
Předvolby.....	21
Systém změkčování vody	22
Mycí prostředek	24
Oplachovací prostředek	26
Každodenní používání	27
Připojení Wi-Fi	30
Údržba	31
Řešení problémů	35
Kódy poruchy.....	38
Test norem	39

Zamýšlené použití

Tento spotřebič je určen pro běžné použití v domácnosti nebo v podobných prostorách, jako jsou kuchyňky pro zaměstnance na pracovištích, na farmách, pro klienty v hotelech, motelech nebo jiných ubytovacích zařízeních a zařízeních typu penzion se snídaní. Není určen pro komerční ani průmyslové použití. Spotřebič nepoužívejte jej k jiným účelům, než pro které byl navržen.

Změny nebo úpravy na spotřebiči nejsou povoleny. Při nesprávném použití může dojít k vzniku nebezpečí a ztrátě nároku na záruku.

Normy a směrnice

Tento výrobek splňuje požadavky všech platných směrnic ES s příslušnými harmonizovanými normami, které stanoví označení CE.

Tuto příručku si přečtěte a uchovejte

Při používání myčky nádobí dodržujte základní opatření včetně následujících:

Obecné informace

- ▶ Je nutné dodržovat informace v této příručce, aby se minimalizovalo riziko požáru nebo výbuchu a zabránilo se poškození majetku, zranění osob nebo ztrátám na životech.
- ▶ Myčku používejte pouze k určenému účelu, jak je popsáno v této uživatelské příručce.
- ▶ Tento spotřebič je určen k použití v domácnostech a podobných místech, jako jsou:
 - kuchyňky pro pracovníky v obchodech, kancelářích a jiných pracovních prostředích
 - zemědělské usedlosti
 - hotely, motely a další obytné objekty, v nichž je používán zákazník
 - ubytovací zařízení typu penzionu se snídaní.
- ▶ Používejte pouze doporučené mycí nebo oplachovací prostředky pro myčky pro domácnosti a uchovávejte je mimo dosah dětí. Po dokončení každého mycího programu zkontrolujte, zda je dávkovač mycího prostředku prázdný.
- ▶ Při vkládání nádobí určeného k mytí umístěte ostré předměty tak, aby nemohly poškodit myčku, a ostré nože vkládejte rukojetí nahoru, aby se snížilo riziko pořezání.
- ▶ Během používání nebo bezprostředně po něm se nedotýkejte filtrační desky v základně myčky, protože může být horká.
- ▶ Myčku nádobí nepoužívejte, pokud nejsou všechny panely skříňky správně nasazeny.
- ▶ Zamezte neodborným zásahům do ovládacích prvků.
- ▶ Dvířka nebo přihrádky na nádobí nezatažujte, ani si na ně nesedejte, nebo nestoupejte.
- ▶ Dvířka se nesmí nechávat v otevřené poloze, protože byste o ně mohli zakopnout.

- ▶ Sklopné přihrádky na šálky jsou navrženy tak, aby udržely váhu šálek, sklenic a kuchyňského náčiní. Neopírejte se o sklopné přihrádky na sklenice a nezatěžujte je svou vahou.
- ▶ Abyste snížili riziko zranění, nenechávejte děti hrát si v blízkosti myčky nebo na ní.
- ▶ Za určitých podmínek může v systému ohřívače teplé vody, který nebyl používán dva a více týdnů, vznikat plyný vodík. PLYNNÝ VODÍK JE VÝBUŠNÝ. Pokud se systém teplé vody po uvedené době nepoužíval, před použitím myčky otevřete všechny kohoutky teplé vody a nechte z nich vytékat vodu po dobu několika minut. Tím se uvolní veškerý nahromaděný plyný vodík. Během toho nekuřte ani nepoužívejte otevřený plamen, protože plyn je hořlavý.
- ▶ Při vyřazování staré myčky z provozu nebo její likvidaci odstraňte dvířka mycího prostoru.
- ▶ Některé mycí prostředky pro myčky jsou silně zásadité. V případě spolknutí mohou být velmi nebezpečné. Jakmile otevřete dvířka, vyhněte se kontaktu s kůží a očima a zamezte přístupu dětí k myčce.
- ▶ Myčka se musí používat s nasazenou filtrační deskou, filtrem a stříkacími rameny. Informace o těchto částech naleznete v části „Údržba“.
- ▶ Pokud myčku delší dobu nepoužíváte, vypněte přívod elektřiny a vody.
- ▶ Čištění a údržbu nesmí provádět děti bez dozoru.
- ▶ Dávejte pozor, aby vložené nádobí nebránilo zavírání dvířek.
- ▶ Děti by domácí spotřebiče neměly používat. Pokud nejsou děti mladší 8 let pod neustálým dohledem, nesmí se ke spotřebiči přibližovat. Tento spotřebič mohou obsluhovat děti starší osmi let a osoby s omezenými fyzickými, smyslovými nebo duševními schopnostmi nebo osoby nezkušené a neznalé za předpokladu, že mají zajištěný dohled nebo byly poučeny o bezpečném používání spotřebiče a chápou související rizika. Je zakázáno, aby si děti hrály se spotřebičem.
- ▶ Pokud použijete čisticí prostředek pro myčky nádobí, doporučujeme ihned poté spustit mycí program s mycím prostředkem, aby nedošlo k žádnému poškození.
- ▶ Myčka nádobí je určena k mytí obvyklého kuchyňského náčiní. V myčce se nesmí mýt předměty kontaminované benzínem, nátěry, ocelovými nebo železnými částicemi a korozivními, kyselými nebo zásaditými chemikáliemi.
- ▶ V myčce nemyjte předměty z umělé hmoty, pokud nejsou označeny jako vhodné pro mytí v myčce nádobí nebo obdobným způsobem. U předmětů z umělé hmoty, které nejsou označeny jako vhodné pro mytí v myčce, se řiďte doporučeními výrobce.
- ▶ V myčce neumývejte nádoby, na kterých jsou nalepeny štítky. Štítky, které se odlepí během mycího cyklu, mohou způsobit poškození mycího systému

Instalace

- ▶ Tato myčka nádobí musí být před svým uvedením do provozu správně nainstalována a umístěna v souladu s pokyny k instalaci. Pokud jste spolu s myčkou neobdrželi pokyny k instalaci, můžete si je objednat u svého autorizovaného servisního pracovníka nebo si je stáhnout z webových stránek společnosti Haier, které jsou uvedeny na zadní straně obalu.
- ▶ Instalaci a servis musí provádět vyškolený a odborně způsobilý servisní technik společnosti Haier.
- ▶ Pokud dojde k poškození napájecího kabelu, je nutné, aby jej vyměnil vyškolený a kvalifikovaný servisní technik společnosti Haier nebo jiný kvalifikovaný pracovník, aby se předešlo vzniku nebezpečí.
- ▶ Ujistěte se, že je myčka nádobí upevněna k sousedním skříňkám pomocí konzol, které jsou součástí dodávky. V opačném případě může být spotřebič nestabilní, a může tak dojít k jeho poškození nebo zranění.
- ▶ Myčku nepoužívejte, pokud je poškozená, vadná, částečně rozebraná nebo má chybějící či rozbité součásti včetně poškozeného napájecího kabelu nebo zástrčky.
- ▶ V blízkosti myčky neskladujte ani nepoužívejte benzín nebo jiné hořlavé páry a kapaliny.
- ▶ Abyste zabránili elektrickému přetížení, myčku připojte k řádně dimenzovanému, chráněnému napájecímu zdroji.
- ▶ Ujistěte se, že je napájecí kabel umístěn tak, aby na něj nikdo nešlápl, nezakopl o něj nebo aby nebyl jiným způsobem poškozen či namáhán.
- ▶ Myčku nádobí neinstalujte ani neskladujte na místech, kde by byla vystavena teplotám pod bodem mrazu nebo povětrnostním vlivům.
- ▶ K připojení myčky ke zdroji napájení nepoužívejte prodlužovací kabel ani přenosné zásuvkové zařízení (např. vícenásobnou zásuvku).
- ▶ Tento spotřebič musí být uzemněný. Uzemnění snižuje riziko úrazu elektrickým proudem v případě závady nebo poruchy tím, že poskytuje cestu nejnižšího odporu pro elektrický proud.
- ▶ Tento spotřebič je vybaven kabelem s uzemňovacím vodičem a uzemňovací zástrčkou. Zástrčka musí být zapojena do vhodné zásuvky, která je nainstalována a uzemněna v souladu se všemi místními předpisy a vyhláškami. Nesprávné připojení uzemňovacího vodiče může vést ke vzniku nebezpečí úrazu elektrickým proudem. Pokud máte pochybnosti o tom, zda je spotřebič správně uzemněn, obraťte se na kvalifikovaného elektrikáře nebo vyškoleného a odborně způsobilého servisního technika společnosti Haier.
- ▶ Zástrčku, která je součástí spotřebiče, neupravujte; v případě, že do zásuvky nebude pasovat, obraťte se na vyškoleného a odborně způsobilého servisního technika společnosti Haier nebo na kvalifikovaného elektrikáře.
Pokud je myčka nádobí instalována jako trvale připojený spotřebič, musí být tento spotřebič připojen k uzemněnému kovovému, trvale připojenému elektrickému systému nebo musí být s vodiči obvodu veden uzemňovací vodič zařízení a připojen k uzemňovací svorce nebo přívodu zařízení na spotřebiči.

Údržba

- ▶ Před každým čištěním nebo údržbou odpojte spotřebič od napájení.
- ▶ Při odpojování spotřebiče zatáhněte za zástrčku, nikoli za napájecí kabel nebo za přípojku kabelu, aby nedošlo k jejich poškození.
- ▶ Neprovádějte opravy ani výměny žádných částí spotřebiče ani se nepokoušejte o jakoukoli údržbu, pokud to není výslovně doporučeno v této příručce. Doporučujeme obrátit se na vyškoleného a odborně způsobilého servisního technika společnosti Haier nebo na oddělení péče o zákazníky.
- ▶ Podlahu kolem spotřebiče udržujte čistou a suchou, abyste snížili riziko uklouznutí.
- ▶ V prostoru kolem spotřebiče/pod spotřebiče zamezte hromadění hořlavého materiálu, například textilního prachu, papíru, hadrů a chemikálií.



UPOZORNĚNÍ!

Jakékoli instalační úkony může provádět pouze kvalifikovaný technik, viz část BEZPEČNOST.

Instalace volně stojícího spotřebiče

Umístěte spotřebič na pevnou podlahu. Seřídte přesně všechny nohy, abyste dosáhli stabilní a vodorovné polohy.



Pouze při správném vyrovnaní lze dvířka spotřebiče zavřít a správně těsnit.

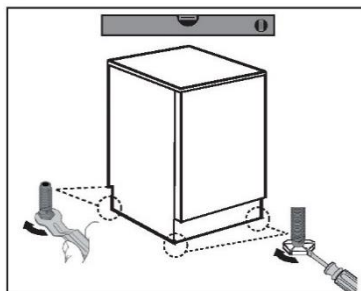

Instalace pod pracovní desku

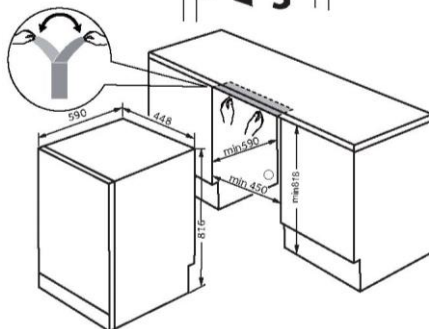
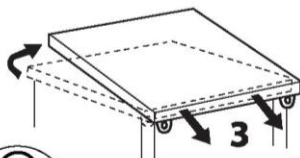
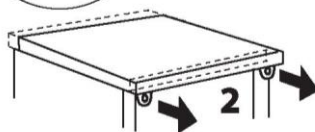
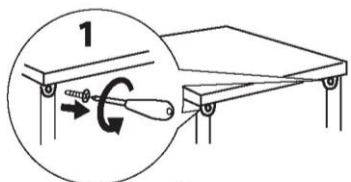

1. Volitelně: Demontujte horní desku spotřebiče.
2. Seřídte přesně všechny nohy, abyste dosáhli stabilní a vodorovné polohy.
3. Na spodní stranu pracovní desky nalepte voděodolnou nálepku.
4. Umístěte spotřebič opatrně do prostoru pod pracovní deskou.



UPOZORNĚNÍ!

Pokud budete spotřebič znovu používat jako volně stojící spotřebič, musí na něj být znovu nasazena horní deska.

5. Rozměry prostoru pod pracovní deskou by měly odpovídat alespoň rozměrům na obrázku.
6. Po instalaci musí být mezi bočním panelem a skříňkou mezera minimálně 1 mm a mezi zadní částí a skříňkou 10 mm. Horní mezera lze nastavovat seřízením nohou.
7. Umístěte spotřebič blízko k otvoru. Ujistěte se, že všechna připojení (voda, odpad, elektřina) jsou řádně uspořádána a zapojena.

Vodovodní přípojka

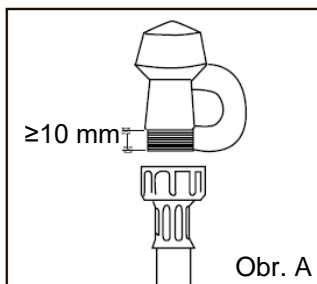

DŮLEŽITÉ!

- ▶ Spotřebič by měl být připojen k vodovodnímu potrubí pomocí nové přívodní hadice, která je součástí dodávky. Staré hadice nedoporučujeme používat.
- ▶ Přívodní hadici nezkracujte.

1. Věnujte pozornost požadavkům na připojení vody.
 - ▶ Myčka má přípojku vody s jedním ventilem.
 - ▶ Pro dosažení nejlepšího výkonu a energetické účinnosti doporučujeme připojení na studenou vodu.
 - ▶ Teplota vody na vstupu by neměla překročit 25 °C.
2. Věnujte pozornost povoleným extrémním hodnotám tlaku vody.
 - ▶ Nejnižší: 0,3 bar = 3 N/cm² = 30 kPa
 - ▶ Pokud je tlak nižší než 1 bar, obraťte se na kvalifikovaného instalatéra.
 - ▶ Nejvyšší: 10 bar = 100 N/cm² = 1 MPa
 - ▶ Pokud je tlak vyšší než 10 barů, je třeba nainstalovat redukční ventil. Obratě se na kvalifikovaného instalatéra.
3. Připojte přívodní hadici vody k přístupnému vodovodnímu kohoutku se spojkou 3/4" BSP (viz obr. A). Ujistěte se, že přívodní hadici není zauzlena, a nebrání tak průtoku vody. 90° ohyb vyžaduje minimální výšku 200 mm, aby nedošlo k zalomení.
 - ▶ Zkontrolujte, zda je přitékající voda čistá. Pokud vodovodní potrubí nebylo delší dobu používáno, nechte vodu odtéct, abyste se ujistili, že je čistá a neobsahuje nečistoty. V opačném případě může dojít k zablokování přívodní hadice vody a poškození spotřebiče.
 - ▶ V případě potřeby použijte filtrační vložku k odfiltrování usazenin z potrubí. Filtrační vložku můžete zakoupit v autorizovaném servisním středisku nebo v oddělení péče o zákazníky.
4. Po utěsnění utáhněte hadicovou spojku o další půl otáčky.
5. Zkontrolujte, zda spojení těsní.

Připojení odpadu

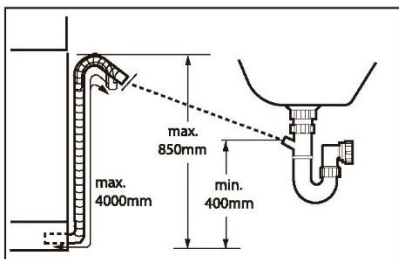

Upevněte vypouštěcí hadici řádně k odpadnímu potrubí. Hadice musí v jednom bodě dosahovat výšky mezi 400 a 850 mm nad spodní úroveň spotřebiče. Prodlužovací hadice zapojená do vypouštěcí hadice nesmí být delší než 4 m a musí mít stejný průměr jako vypouštěcí hadice.

Následující způsoby připojení jsou možné:

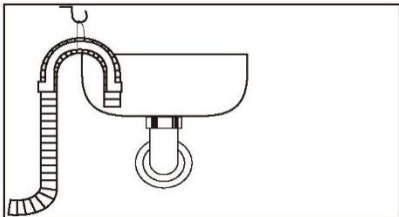

Vypouštěcí hadice vyvedená do dřezu

- ▶ Zavěste vypouštěcí hadici pomocí držáku tvaru U přes okraj dřezu odpovídající velikosti.
- ▶ Držák tvaru U dostatečně zabezpečte proti sklouznutí.

Zapojení vypouštěcí hadice do odvodu odpadu

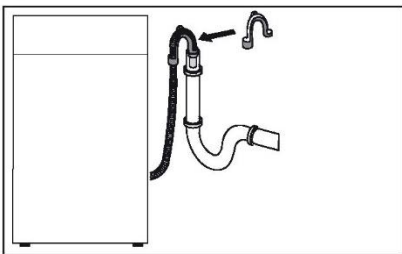

- ▶ Vnitřní průměr odpadní trubky s větracím otvorem musí být minimálně 40 mm.
- ▶ Zasuňte asi 80 mm vypouštěcí hadice do odpadní trubky.
- ▶ Připojte držák tvaru U a dostatečně jej zajistěte.

Připojení vypouštěcí hadice k dřezu

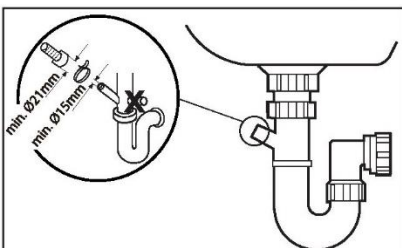

- ▶ Při připojování vypouštěcí hadice do sifonu pod dřezem se ujistěte, že je vypouštěcí hadice podepřena do výšky lavice.
- ▶ Ujistěte se, že hrdlo má minimální průměr otvoru 15 mm a bylo vyvrtáno.

Připojení elektřiny

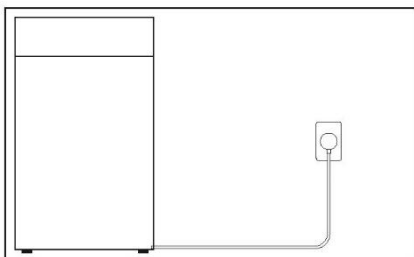

Napájení se zapojuje do externě přístupné zásuvky přes servisní otvor, jak ukazuje obrázek, což zapojení usnadňuje.



POZOR!

Vždy se ujistěte, že všechna připojení (napájení, vypouštěcí hadice i přívod vody) jsou pevná, suchá a těsná.

Dbejte na to, aby tyto díly nebyly nikdy rozdrčeny, zalomeny nebo zkrouceny. Pokud dojde k poškození napájecího kabelu, musí ho v zájmu bezpečnosti vyměnit servisní technik (viz záruční list).

Servisní otvor

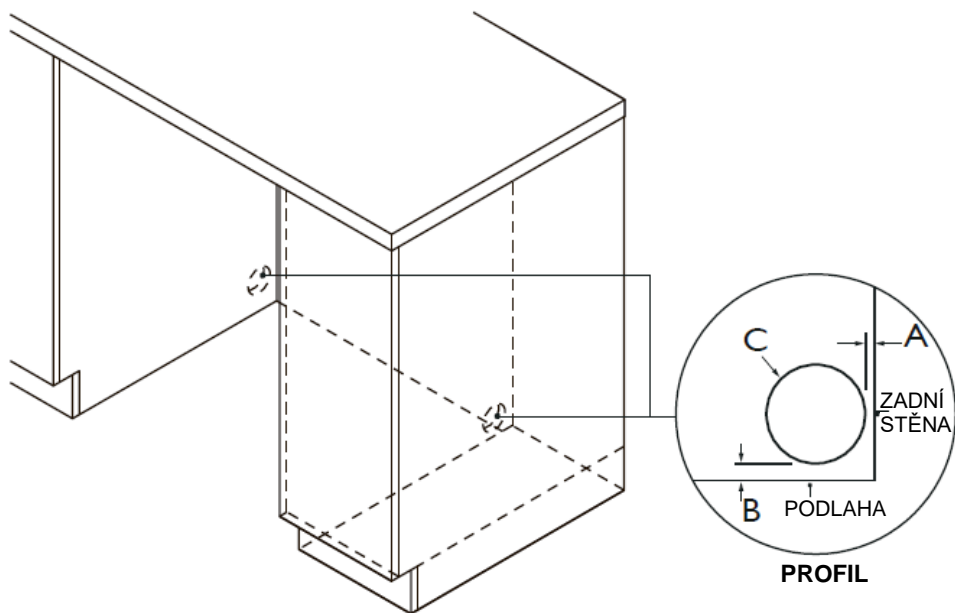

Rozměry otvoru pro přípojky		mm
A	Maximální vzdálenost mezi zadní částí prostoru a otvorem pro přípojku*	15
B	Maximální vzdálenost mezi podlahou a otvorem pro přípojku**	0–50
C	Minimální průměr otvoru pro přípojku	70

* při hloubce skříněk 590 mm.

** v závislosti na nastavení nivelačních patek.

- ▶ Ujistěte se, že osoba provádějící instalaci vyplnila „Závěrečný kontrolní seznam“ v pokynech k instalaci.
- ▶ Přečtěte si tuto příručku a věnujte zvláštní pozornost části „Bezpečnost a upozornění“.
- ▶ Odstraňte všechny vnitřní a vnější obaly a šetrně je zlikvidujte. Recyklujte položky, které lze recyklovat.

Souhrnné informace o myčce nádobí

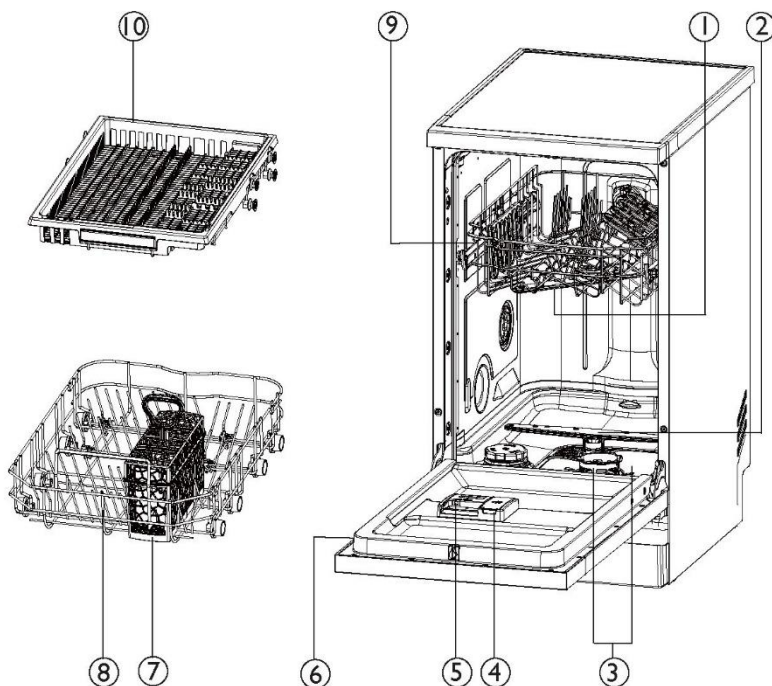

1. Středové stříkací rameno
2. Spodní stříkací rameno
3. Filtr
4. Dávkovač oplachovacího prostředku
5. Dávkovač mycího prostředku
6. Typový štítek
7. Podnos na příbory/náčiní
8. Spodní koš
9. Horní koš
10. Třetí koš*

*Modely pro 11 sad nádobí mají pouze třetí koš.

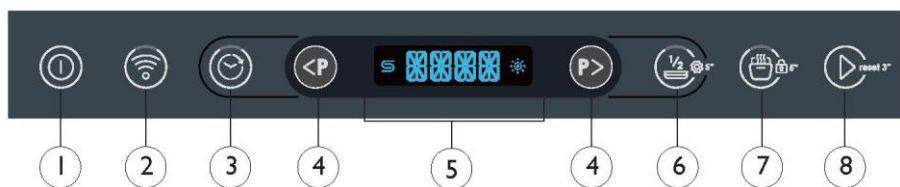

- | | |
|--|---|
| 1. Ikona ZAP./VYP. | 5. Ikona zobrazení času a informací /
indikátoru |
| 2. Ikona indikátoru Wi-Fi | 6. Ikona indikátoru poloviční náplně |
| 3. Ikona indikátoru odloženého
spuštění | 7. Ikona indikátoru Auto Door |
| 4. Ikona výběru programu | 8. Ikona START/RESET |

Zobrazení času a informací

Během provádění výběru se na displeji zobrazují informace, jako např.:

- ▶ Doba cyklu programu
- ▶ Doba odložení spuštění programu
- ▶ Chybové kódy

Po spuštění operace se zobrazí bez blikání následující položky:

- ▶ Zbývající počet hodin do odloženého spuštění programu, např. 24H
- ▶ Zbývající doba cyklu programu v hodinách a minutách, např. 1:59

Za chodu se může lišit v závislosti na místních podmínkách a zatížení myčky během dne.

Ikona indikátoru

Sůl



Pokud se indikátor rozsvítí: Nádoba na sůl je prázdná. Po doplnění soli indikátor zhasne.

Oplachovací prostředek



Pokud se indikátor rozsvítí: Nádržka na oplachovací prostředek je prázdná. Po přidání oplachovacího prostředku indikátor zhasne.

Doplňková funkce

Wi-fi



Stiskněte ikonu a aplikace může spustit program myčky nádobí.

Odložené spuštění



Spuštění programu můžete odložit až o 24 hodin.

Poloviční náplň



Upraví mycí program pro efektivnější mytí menšího množství nádobí.

Smart Door



Automaticky otevře dvířka o několik centimetrů, aby byla možná cirkulace vzduchu. Vede k lepšímu účinku sušení.

Dětský zámek



Přidržením ikony na dobu 5 sekund uzamknete nebo odemknete možnost jiných ikon.

Tablety



Přidržením ikony na dobu 5 sekund aktivujete režim uživatelského nastavení. Poté můžete aktivovat funkci Tablety. Tato možnost umožňuje optimalizovat výkon programu jednoduchým výběrem typu mycího prostředku, který chcete použít.

Vaše myčka nádobí má řadu mycích programů sestavených tak, aby vyhovovaly vašim potřebám. Výběr nejvhodnějšího cyklu pro každou várku nádobí pomůže zajistit nejlepší výsledky mytí.

Mycí programy	Popis programu
P1 MYTÍ A SUŠENÍ 35'	Pro velmi lehce znečištěné nádobí; bez sušení
P2 59 MIN	Používejte pro nádobí, které je silně znečištěné, nebo pro odstranění zbytků potravin, které byly ponechány přes noc; bez sušení
P3 ECO	Pro běžně znečištěné nádobí s optimální spotřebou vody a energie
P4 UNIVERZÁLNÍ	Nejvhodnější pro nádobí, které je silně znečištěné, nebo pro odstranění zbytků jídla, které zůstalo přes noc a zaschlo na nádobí
P5 INTENZIVNÍ	Určen pro velmi znečištěné hrnce, pánve a nádobí
P6 SKLO	Pro lehce znečištěné a na teplo citlivé nádobí a sklo, jako jsou sklenice na víno
P7 AUTO WASH ¹⁾	Vhodný pro jakýkoli typ nádobí. Myčka nádobí automaticky zvolí optimální mycí program
P8 předmytí ²⁾	Zabraňuje vzniku pachů a nečistot z nádobí, bez sušení

1). Myčka rozpozná typ znečištění a množství položek v koších. Automaticky upravuje teplotu a množství vody, spotřebu energie a délku programu.

2). Tento program používejte k rychlému oplachování nádobí. Tím se zabrání tomu, aby zbytky pokrmů přilnuly k nádobí a ze spotřebiče vycházel zápach. S tímto programem nepoužívejte mycí prostředek.

Hlavní program odpovídající volitelné funkci.

MYCÍ PROGRAM	Doplňková funkce
MYTÍ A SUŠENÍ 35'	Smart Door, poloviční náplň, tablety
59 MIN	Smart Door, poloviční náplň, tablety
ECO	Smart Door, poloviční náplň, tablety
UNIVERZÁLNÍ	Smart Door, poloviční náplň, tablety
INTENZIVNÍ	Smart Door, poloviční náplň, tablety
SKLO	Smart Door, poloviční náplň, tablety
AUTO WASH	Smart Door, poloviční náplň, tablety
PŘEDMYTÍ	-

Nádobí

Kombinace vysokých teplot a mycího prostředku v myčce nádobí může způsobit poškození některých předmětů. V případě pochybností se řiďte pokyny výrobce nebo tyto předměty myjte ručně.

Přístroje a stříbro

Přístroje a stříbro ihned po použití opláchněte, abyste zabránili jejich znehodnocení. Stříbro by nemělo přijít do styku s nerezovou ocelí, jejich vzájemné působení může způsobit zabarvení. Stříbrné přístroje ihned po umytí vyjměte z myčky a osušte je ručně.

Hliník

Mycí prostředek pro myčky může způsobit zmatnění hliníku. Míra změny závisí na kvalitě mycího prostředku nebo hliníku.

Ostatní kovy

Železo a litina mohou rezivět a způsobit skvrny na jiných předmětech. Měď, cín a mosaz mají sklon ke vzniku skvrn.

Dřevěné nádobí

Dřevěné náčiní bývá obvykle citlivé na teplo a vodu. Při pravidelném mytí v myčce se může časem poškodit.

Skleněné nádobí

Většinu používaného skleněného nádobí lze bezpečně mýt v myčce. Křišťál a velmi choulostivé a starožitné sklo se může nalepat a získat zakalený vzhled.

Plasty

Některé plasty mohou v horké vodě změnit tvar nebo barvu. Prostudujte si návod k obsluze od výrobce. Plastové nádobí, které lze mýt v myčce nádobí, by mělo být zatíženo, aby se během mytí nepřevrátilo a nenaplnilo vodou nebo nepropadlo spodním košem.

Zdobené nádobí

Většinu malovaného porcelánu lze v myčce bezpečně mýt. Starožitné nádobí, nádobí s malbou na glazuře nebo zlatým lemováním a ručně malovaný porcelán může být na mytí v myčce citlivější.

Lepené nádobí

Určitá lepidla při mytí v myčce změkknou nebo se rozpustí.

Tvrdość vody

Tvrdá voda je voda s vysokou koncentrací minerálů, jako je vápník a hořčík. Může mít negativní vliv na výkon myčky a její součásti mohou časem přestat fungovat. Skleněné nádobí umývané v tvrdé vodě se časem zakalí a na nádobí se objeví skvrny nebo bílý povlak. Tvrdość vody se liší podle zeměpisné oblasti.

Pokud bydlíte v oblasti s tvrdou vodou, doporučujeme do rozvodu vody pro domácnost namontovat zařízení na změkčování vody.

Pokud máte tvrdou vodu

- Prostudujte si část „Doporučené množství práškového mycího prostředku“.
- Použijte oplachovací prostředek. Doporučujeme zvýšit nastavení oplachování, aby se zlepšil výkon mytí. Podrobnosti naleznete v části „Předvolby“.

Používejte pravidelně čistič/odstraňovač vodního kamene z myčky nádobí nebo kdykoli si všimnete, že se v myčce usazuje vodní kámen.

Pokud máte měkkou nebo měkčenou vodu

- Nepoužívejte příliš mnoho mycího prostředku.

Při plnění myčky dbejte na to, aby byly předměty umístěny tak, aby se voda z rotujícího stříkacího ramene ve spodní části myčky dostala do všech oblastí. V opačném případě se sníží kvalita mytí.

Vaše myčka nádobí pojme maximálně 11 jídelních souprav.

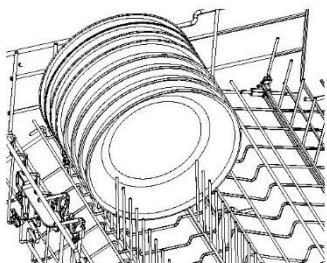
**Ujistěte se, že**

- Spodní a středové stříkací ramena se mohou volně otáčet.
- Vysoké předměty nezakrývají horní stříkací rameno.
- Sklo a jiné křehké předměty jsou bezpečně umístěny.
- Všechny otvory nádobí směřují směrem dolů.
- Talíře jsou rovnoměrně rozloženy.
- Všechny ostré předměty jsou bezpečně zajištěny, aby nedošlo ke zranění nebo poškození výrobku.

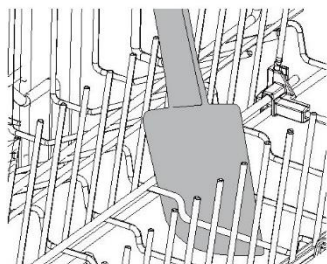
**Zamezte**

- Přeplnění.
- Jakýmkoli vyčnívajícím částem pod přihrádkami a košem, které by mohly bránit otáčení stříkacích ramen.
- Jakýmkoli vyčnívajícím částem v přední části myčky.
- Blokování přístupu vody k jakýmkoli předmětům na sklopných přihrádkách na nápoje.

1

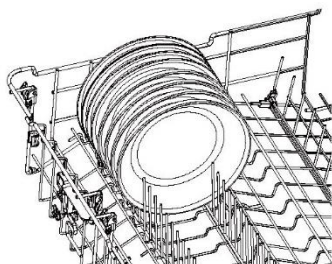

Před šetrným vložením nádobí do myčky odstraňte z nádobí všechny zbytky jídla. Ujistěte se, že stříkacím ramenům nic nepřekáží a že se volně otáčejí.

2

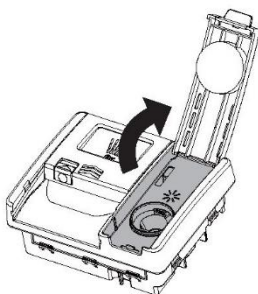

Pokud se rozsvítí indikátor oplachovacího prostředku, naplňte dávkovač oplachovacího prostředku. Další pokyny naleznete v části „Oplachovací prostředky“.

3

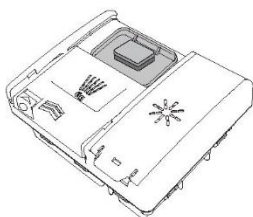

Přidejte mycí prostředek do dávkovače a zavřete kryt. Tablety lze umístit do dávkovače mycího prostředku.

4



Ujistěte se, že je myčka zapnutá, zavřete dvířka a stiskněte .



V případě potřeby zvolte modifikátor mytí.



Stisknutím tlačítka  spusťte mytí.



Pro zrušení přidržte na dobu 3 sekund tlačítko .

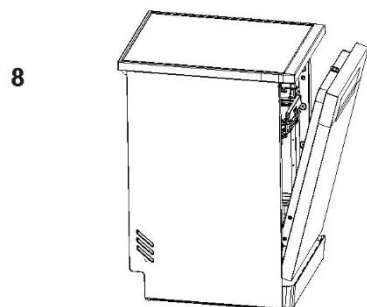

Po skončení mytí se dvířka automaticky mírně otevřou, aby se usnadnilo sušení.*
Chcete-li dosáhnout nejlepších výsledků, vyložte nádobí až po vychladnutí.

* Tuto funkci uživatel může, ale nemusí aktivovat.

Nastavte myčku tak, aby se spustila později během dne a použila zvolený mycí program. ODLOŽENÉ SPUŠTĚNÍ lze nastavit po zvolení mycího programu a lze je nastavit až na 24 hodin.

Nastavení odloženého spuštění



Zavřete dvířka, stiskněte  a vyberte mycí program.

Stiskněte tlačítko  pro ODLOŽENÉ SPUŠTĚNÍ a nastavíte dobu odloženého spuštění.

*Pro dobu 0-4 hodin se používá 30minutový krok, pro dobu 4-24 hodin krok o délce 1 hodiny.



Stiskněte  pro ODLOŽENÉ SPUŠTĚNÍ. Mycí program se spustí na konci doby pro odložené spuštění, za předpokladu, že jsou dvířka zavřená.



Otevřením dvířek pozastavíte ODLOŽENÉ SPUŠTĚNÍ. Pro pokračování dvířka zavřete.

Zrušení odloženého spuštění



Pro zrušení přidrže na dobu 3 sekund tlačítko .

Při čištění nebo v případě, že chcete zabránit nechtěnému použití myčky, uzamkněte ovládací prvky myčky.

Uzamčení ovládacích prvků



Po přidržení tlačítka  na 5 s se uzamknou ovládací prvky myčky nádobí.

Poznámka: Před uzamčením ovládacích prvků spusťte program. Po uzamčení nejsou k dispozici žádné funkce kromě odemknutí a vypnutí.

Odemknutí ovládacích prvků



Prvky odemknete přidržením tlačítka  na dobu 5 sekund.

Před zahájením mycího cyklu můžete upravit kterékoli z níže uvedených nastavení.

Možnost	Popis	Výchozí hodnota	Zobrazení nastavení
JAZYK	Nastavení proveďte podle následující stránky.	ANGLIČTINA	JAZYK
TABLETY	Nastavení proveďte podle následující stránky.	NE	TABLETY Zapnuto ANO Vypnuto NE
ODSTRAŇOVAČ VODNÍHO KAMENE	Nastavení proveďte podle následující stránky.	S 4	ODSTRAŇOVAČ VODNÍHO KAMENE Min: S 1 Max: S 6
OPLACHOVACÍ PROSTŘEDEK	Reguluje množství dávkovaného oplachovacího prostředku. Další informace naleznete v části „Oplachovací prostředky“.	R 3	OPLACHOVACÍ PROSTŘEDEK Min: R 1 Max: R 4
ZVUKOVÁ SIGNALIZACE	Upravuje nastavení tónů. Při nastavení na NE budou všechny tóny ztlumeny s výjimkou upozornění na poruchu.	ANO	ZVUKOVÁ SIGNALIZACE Zapnuto ANO Vypnuto NE
NAPOSLEDY POUŽITO	Funkce programové paměti, vyberte, chcete-li, aby si přístroj pamatoval nastavení při posledním použití.	NE	NAPOSLEDY POUŽITO Zapnuto ANO Vypnuto NE

Změny nastavení



Ujistěte se, že neprobíhá žádné mytí. Přidržejte tlačítko  na dobu 5 s, otevře se nabídka.



Stisknutím tlačítka  můžete procházet nastaveními.



Stisknutím tlačítka  vyberte nabídku, kterou chcete upravit.



Stisknutím tlačítka **P<** nebo **P>** nastavíte úroveň. Stisknutím tlačítka **P▶** uložíte nastavení.



Stisknutím tlačítka **⓪** ukončíte nastavování.

K zajištění dobrých výsledků mytí potřebuje myčka měkkou vodu. Tvrdá voda může mít škodlivý vliv na účinnost myčky. Sklenění nádobí myté v tvrdé vodě časem zmatní a objeví se na nich skvrny nebo bílý povlak. Odstranění bílého povlaku. Používání velmi tvrdé vody může po čase způsobit poškození součástí myčky. Tuto situaci může zlepšit sůl.

Nastavování systému změkčování vody

Množství dávkované soli lze nastavit ve stupních S1 a S6 v závislosti na tvrdosti vody.

1. Zjistěte si tvrdost vody z vodovodu. Může vám s tím pomoci vaše vodárenská společnost.
2. Nastavení lze nalézt v tabulce tvrdosti vody.

Zjistěte místní tvrdost vody

Tvrdost vody				Nastavení zařízení na změkčování vody
Německé stupně (°dH)	Francouzské stupně (°fH)	Mmol/l	Clarkovy stupně	Elektronické
31–50	55–89	5,5–8,9	39–63	S 6
17–30	30–54	3,0–5,4	21–38	S 5
13–16	23–29	2,3–2,9	16–20	S 4 ¹⁾
9–12	16–22	1,6–2,2	11–15	S 3
0–8	0–15	0–1,5	0–10	S 2 ²⁾
-	-	-	-	S 1 ³⁾

* Poznámka

- 1) Výchozí tovární nastavení pro práškový mycí prostředek.
- 2) Doporučené nastavení pro kombinované mycí tablety.
- 3) Kontrolka soli nesvítí.

Používání speciální soli

Jakmile se rozsvítí kontrolka soli na ovládacím panelu, měla by se doplnit sůl. Vždy doplňte speciální sůl bezprostředně před zapnutím spotřebiče. Tím se zaručí, že vyteklý roztok speciální soli se ihned odplaví a nezpůsobí korozi oplachovací nádrže.

Sůl doplňujte následujícím způsobem:

⚠ UPOZORNĚNÍ

Používejte pouze sůl do myčky. Jiné výrobky by mohly poškodit spotřebič! Jakákoli rozsypaná sůl způsobuje korozi. Po každém doplnění spusťte libovolný program.

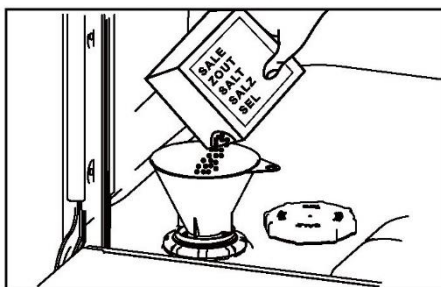

1. Otočením víčka doprava otevřete zásobník soli.
2. Naplňte zásobník soli jedním litrem vody.
3. Naplňte zásobník speciální solí (voda přeteče).
4. Odstraňte rozsypanou sůl z prostoru otvoru.
5. Otočením víčka doleva zavřete zásobník soli.

VAROVÁNÍ: Mycí prostředky pro myčky jsou silně zásadité. V případě spolknutí mohou být velmi nebezpečné. Pokud je myčka otevřená, vyhýbejte se kontaktu s kůží a očima a zamezte přístupu dětí a nezpůsobilých osob k myčce. Po každém mytí zkontrolujte, zda je dávkovač práškového mycího prostředku prázdný.

Nevhodné mycí prostředky

Následující typy mycích prostředků nejsou k mytí v myčce vhodné a mohou myčku poškodit nebo vést k nutnosti servisu, na který se nevztahuje záruka:

- ▶ Tekuté prostředky na mytí rukou
- ▶ Mýdla
- ▶ Mycí prostředky
- ▶ Dezinfekční prostředky

Použití práškového mycího prostředku

Množství práškového mycího prostředku je uvedeno v následující tabulce „Doporučené množství práškového mycího prostředku“ a v pokynech výrobce mycího prostředku.



Zkontrolujte, zda je dávkovač prázdný a suchý. Do dávkovače mycího prostředku nasype práškový mycí prostředek nebo vložte tablety.

2

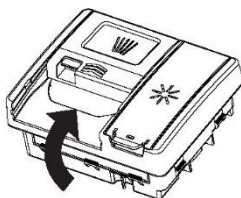









Odstraňte přebytečný mycí prostředek a poté kryt zavřete. Zapadne na své místo.

V případě potřeby přidejte další mycí prostředek do příhrádky pro předmytí v horní části dávkovače.

Při mytí silně znečištěného nádobí v tvrdé vodě je možné, že budete potřebovat větší množství mycího prostředku. Prostudujte si část „Doporučené množství práškového mycího prostředku“.

Doporučené množství práškového mycího prostředku

- ▶ Pomocí níže uvedené tabulky určíte optimální množství práškového mycího prostředku pro každý mycí program.
- ▶ Pokud je ve vaší lokalitě tvrdá voda, budete pravděpodobně potřebovat větší množství mycího prostředku.

Mycí programy		Příhrádka pro prostředky pro předmytí	Příhrádka pro prostředky pro hlavní mycí cyklus
P1	MYTÍ A SUŠENÍ 35' 	Žádný mycí prostředek	1/2
P2	59 MIN 	Do plna	1/2
P3	ECO 	Do plna	2/3
P4	UNIVERZÁLNÍ 	Do plna	2/3
P5	INTENZIVNÍ 	Do plna	2/3
P6	SKLO 	Do plna	2/3
P7	AUTO WASH 	Do plna	1/2–2/3
P8	PŘEDMYTÍ 	Žádný mycí prostředek	Žádný mycí prostředek

Oplachovací prostředek zajišťuje finální vzhled skla nádobí beze šmouh a zabraňuje matnění kovu. Abyste dosáhli optimálních výsledků sušení, doporučujeme pravidelně používat tekutý oplachovací prostředek.

Dávkovač oplachovacího prostředku se nachází na vnitřní straně dvířek vedle dávkovače mycího prostředku.

Používání oplachovacího prostředku

Množství oplachovacího prostředku dávkovaného při každém mytí může být potřeba upravit tak, aby vyhovovalo stavu vaší vody. Pokyny naleznete v části „Předvolby“ a „Tvrdost vody“. Oplachovací prostředek není nutný, pokud je již součástí tablety.



Při nízkém stavu oplachovacího prostředku se na ovládacím panelu rozsvítí indikátor oplachovacího prostředku, který vás upozorní na nutnost doplnit dávkovač.

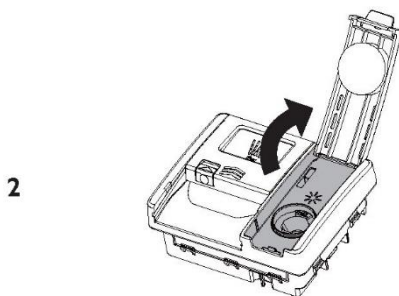

Zvedněte kryt a oplachovací prostředek nalijte do plnicího otvoru.

Doplňujte jen po rysku MAX. Dávejte pozor, abyste prostředek nevylili na dvířka nebo na nádobu s mycím prostředkem.

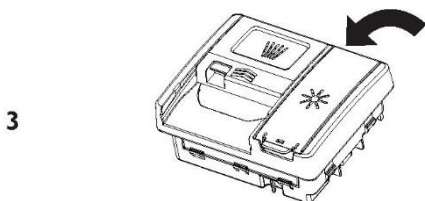

Zavřete kryt a ujistěte se, že se ozvalo zacvaknutí.

Jakékoli náhodné rozlití do myčky nebo nádoby s mycím prostředkem je třeba okamžitě odstranit. Rozlitý oplachovací prostředek může způsobit nadměrné pění. Na servisní zásah související s těmito chybami se nevztahuje záruka.

Plnění košů

i V případě choulostivého skla nebo porcelánu se napřed ujistěte, že jsou kusy označeny jako odolné proti mytí v myčce.

- × Nevkládejte do spotřebiče předměty ze dřeva, rohoviny, hliníku, cínu nebo mědi.
- × Nevkládejte do spotřebiče předměty, které mohou absorbovat vodu (houby, utěrky).
- ▶ Spotřebič používejte pouze k mytí předmětů, které lze mýt v myčce.
- ▶ Z předmětů odstraňte zbytky jídla.
- ▶ Před mytím změkčete připálené jídlo.
- ▶ Duté předměty (šálky, sklenice a hrnce či pánve) pokládejte otvorem dolů.
- ▶ Předměty s hlubokými dutinami pokládejte našikmo.
- ▶ Prokládejte lžice jinými příbory, aby se neslepily k sobě.
- ▶ Ujistěte se, že se příbory ani nádobí vzájemně nespojují a mezi jednotlivými kusy jsou mezery.
- ▶ Ujistěte se, že se sklenice nedotýkají jiných sklenic.
- ▶ Malé předměty vkládejte do košíku na příbory.
- ▶ Lehké předměty pokládejte do horního koše. Dbejte, aby se předměty nemohly pohybovat.
- ▶ Před spuštěním programu se ujistěte, že se mohou stříkací ramena volně pohybovat.

i Pokud během programu uslyšíte cinkavé zvuky: Zkontrolujte pevné umístění sklenic a nádobí.

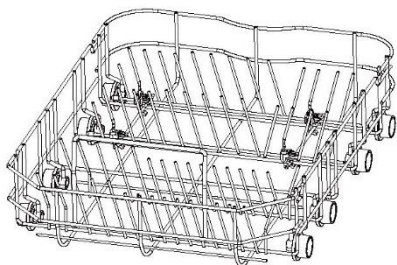

Silně znečištěné nádobí (například hrnce a pánve nebo talíře) dávejte do spodního koše. Výkonnější rozprašovací tryska, jež se tam nachází, zajišťuje lepší výsledek mytí nádobí.

Horní koše

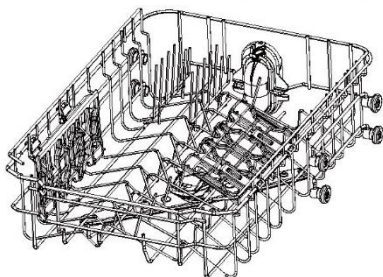

- ▶ Horní koš je určen pro uložení předmětů, jako jsou sklenice, šálky, podšálky, talíře, malé misky a mělké pánve.

Sklopné přihrádky

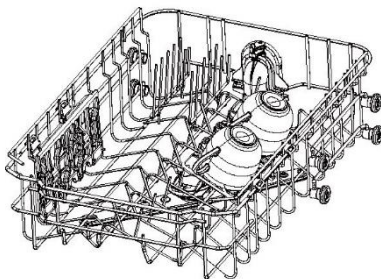

Nastavte si výšku podle potřeby nebo je sklopte, abyste uvolnili místo pro jiné předměty. Zářezy slouží k podepření stopek sklenic na víno. Sklopení a podepření lze dosáhnout překlopením.

Nastavení horního koše.

Před nastavováním výšky se ujistěte, že koš je prázdný.

Odstranění:

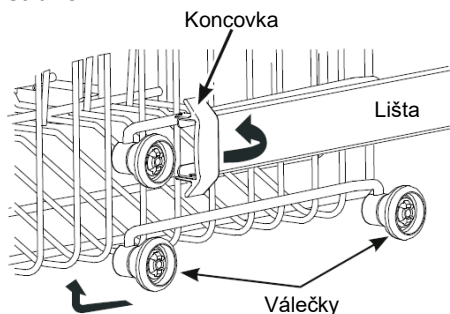

Vrácení:

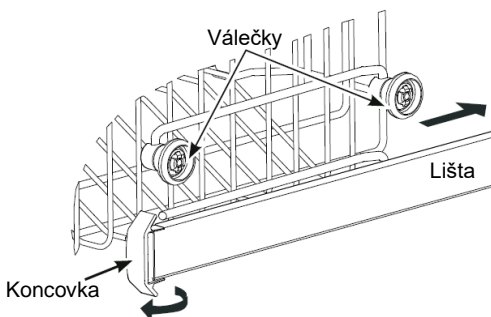

Koš na příbory

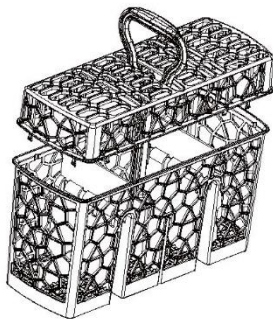

Příbory vkládejte držadly dolů pro lepší výsledky mytí. Jestliže by mohly delší kusy blokovat stříkací ramena, umístěte je vodorovně do horního koše.

Podnos na příbory/náčiní

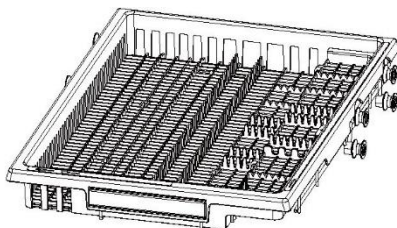

Podnos použijte k zajištění příborů a náčiní. Příbory zajistěte vsunutím do výřezů.

Větší kusy nádobí umístěte doprostřed podnosu.

Boční části lze složit doprostřed, tím získáte více místa pro předměty pod nimi.

Váš spotřebič lze připojit k domácí bezdrátové síti a ovládat vzdáleně pomocí aplikace.

Začínáme

Ujistěte se, že je vaše domácí Wi-Fi síť zapnutá.

Můžete využít podrobné pokyny od spotřebiče i mobilního zařízení. Připojení spotřebiče může trvat až 10 minut.

Další pokyny a řešení problémů najdete v aplikaci.

Na mobilním zařízení:



1. Stáhněte si aplikaci ze serveru:



2. Zaregistrujte se a vytvořte si účet.
3. Přidejte spotřebič a nastavte připojení k síti Wi-Fi.



Připojení k domácí Wi-Fi

Když je spotřebič v pohotovostním režimu:

Stiskněte tlačítko , na displeji se zobrazí .

Nyní můžete dokončit nastavení podle pokynů v aplikaci.

Povolení vzdáleného režimu

1. Pokud není přístroj připojen k aplikaci, ikona  bliká.
Když je přístroj připojen k aplikaci, ikona  svítí.
2. Dálkové ovládání se aktivuje automaticky, mobilní aplikací pak lze spustit program myčky nádobí. Myčku nádobí můžete ovládat pomocí aplikace, mj. můžete vybrat cyklus, zrušit nebo pozastavit cyklus, případně přidávat doplňkové funkce.

Před jakýmkoli čištěním nebo údržbou odpojte myčku od napájení a počkejte, až dojde ke snížení její teploty.

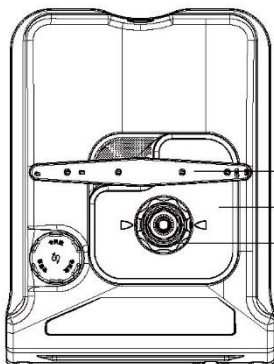

Funkce

1. Filtr
2. Filtrační deska
3. Spodní stříkací rameno

Není znázorněno: střední a horní stříkací ramena

Čištění povrchů

Povrchy otřete vlhkým hadříkem a osušte je hadříkem, který nepouští vlákna. Nedoporučujeme používat následující čisticí prostředky, protože mohou poškodit povrch:

Drátěnky z plastu nebo nerezové oceli

- ▶ Abrasivní prostředky, rozpouštědla, čisticí prostředky pro domácnosti
- ▶ Kyselé nebo zásadité čisticí prostředky

Tekuté prostředky na mytí rukou nebo mýdlo

- ▶ Čisticí prostředky nebo leštidla na nerezovou ocel
- ▶ Prací nebo dezinfekční prostředky

Čištění filtru, stříkacích ramen a filtrační desky

Odtokový filtr a filtrační desku doporučujeme vyjmout a vyčistit jednou za měsíc nebo vždy, když se na nich objeví částičky potravin. Stříkací ramena by při běžném používání měla vyžadovat méně časté čištění. Spodní a středové stříkací rameno lze vyklepat, čímž se odstraní případné nečistoty, vyčistit v horké vodě a poté opláchnout v čisté vodě.

Myčku nádobí používejte pouze se správně nasazenou filtrační deskou, odtokovým filtrem a stříkacími rameny. Pokud používáte čisticí prostředek nebo odstraňovač vodního kamene z myčky, postupujte podle pokynů výrobce.

Delší období, kdy se myčka nepoužívá

Pokud nebudete myčku delší dobu používat, doporučujeme vypnout napájení a přívod vody a nechat ji čistou a prázdnou s pootevřenými dvířky. Pokud myčku používáte po delší době nečinnosti poprvé, doporučujeme do ní před použitím nalít 3 šálky vody. Díky tomu se lépe promažou součásti, které mohly během doby nepoužívání vyschnout.

Vyjmutí a čištění filtru

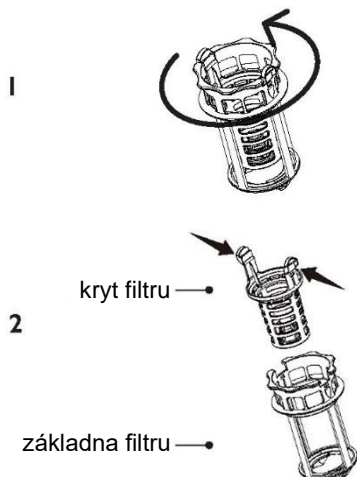

Filtr uvolněte otočením proti směru hodinových ručiček. Zvednutím je vyjměte.

Stisknutím tlačítek pro uvolnění a zvednutím oddělte kryt filtru od základny. Nepokoušejte se vyjmout filtr pomocí síly, mohlo by dojít k jeho poškození. Vyčistěte pod horkou vodou a důkladně opláchněte.

Výměna filtru

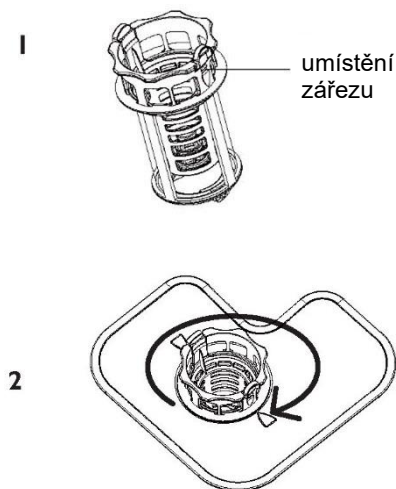

Zarovnejte kryt filtru se zářezem na základně filtru. Zkontrolujte, zda je spona na svém místě.

Umístěte odtokový filtr zpět do základny myčky. Otočte dvakrát ve směru hodinových ručiček zacvakněte na místo.

Vyjmutí a čištění filtrační desky

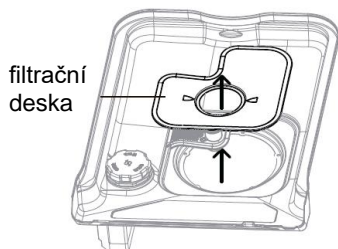

filtrační deska

Po vyjmutí filtru opatrně zvedněte filtrační desku směrem nahoru a ven.
Vyčistěte pod horkou vodou a důkladně opláchněte.

Výměna filtrační desky

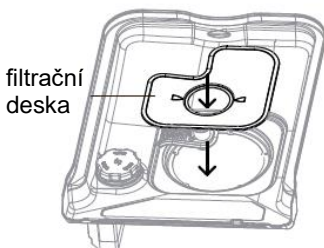

filtrační deska

Filtrační desku zasuňte pod upevňovací přichytky v zadní části odtoku a pevně ji zatlačte zpět na místo. Ujistěte se, že je filtrační deska v jedné rovině se základnou myčky.

Čištění horního stříkacího ramena

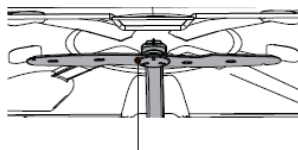

horní stříkací rameno

Neodstraňujte vrchní stříkací rameno za účelem čištění. Čistěte malým kartáčkem s plastovými štětinami.

Pokud je rameno silně znečištěné nebo ucpané, použijte čisticí prostředek na nádobí / odstraňovač vodního kamene. Postupujte podle pokynů výrobce.

Čištění středového stříkacího ramena

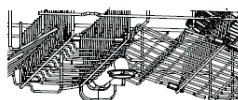

pojistná matice
středové stříkací rameno

Chcete-li vyjmout středové stříkací rameno, otočte pojistnou matici ve směru hodinových ručiček a tím rameno uvolníte.

Stříkací rameno důkladně opláchněte pod tekoucí vodou a potom jej upevněte zpět na své místo.

Čištění spodního stříkacího ramena

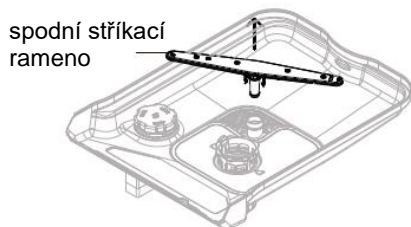

Chcete-li vyjmout spodní stříkací rameno, zvedněte jej ze základny myčky.

Stříkací rameno důkladně opláchněte pod tekoucí vodou a potom jej upevněte zpět na své místo.

Při opětovném nasazení se ujistěte, že se rameno volně otáčí.

Zazimování (chladné prostředí)

Pokud je myčka nainstalována v chladném prostředí, kde teploty klesají pod nulu, doporučujeme ji zazimovat.

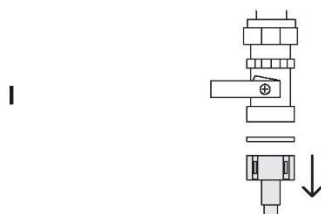

Vypněte přívod vody.

Odpojte vypouštěcí hadice od odtokového potrubí dřezu a přívodní potrubí vody od vodovodního ventilu.

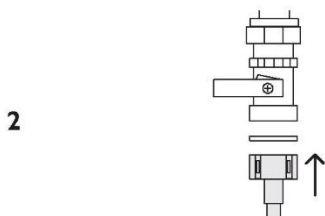

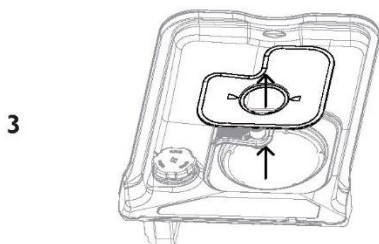

Vypusťte vodu z hadic, přívodního potrubí a vodovodního ventilu a zachyťte ji do kbelíku nebo jiné nádoby.

Znovu připojte přívodní potrubí k vodovodnímu ventilu a hadice k odtokovému potrubí dřezu.



Vyjměte odtokový filtr a filtrační desku. Před vyjmutím odstraňte houbou ze spodní části zbývající vodu.

Problém	Možná příčina	Co dělat
Myčka nádobí se nespustí	Bez přívodu energie.	Ujistěte se, že je myčka zapojena do sítě a že je zapnutý zdroj napájení ve zdi.
	Dvířka nejsou správně zavřená.	Zavřete dvířka.
	Nestiskli jste tlačítko  .	Stiskněte tlačítko  .
Spodní stříkací rameno se obtížně otáčí	Vodovodní kohoutek je zavřený.	Zkontrolujte, zda je přívod vody připojen a není zastavený.
	Ucpané sítko v přívodní hadici vody.	Zkontrolujte a případně vyčistěte sítko – je umístěno v místě, kde je přívodní hadice vody zašroubována do vodovodního kohoutku.
Kryt dávkovače mycího prostředku nelze zavřít	Otvory stříkacího ramene jsou ucpané malými předměty nebo částecami potravin.	Vyčistěte stříkací rameno. Pokyny naleznete v části „Údržba“.
Zbytky mycího prostředku uvízlé uvnitř dávkovače	Příhrádka na mycí prostředek je přeplněná.	Odeberte mycí prostředek, aby bylo možné kryt zavřít.
	Dávkovač mycího prostředku je ucpaný zbytky mycího prostředku.	Otřete dávkovač vlhkým hadříkem. Před doplněním mycího prostředku dávkovač vysušte.
Po skončení mytí zůstává v myčce voda	Příhrádka byla při naplnění mycím prostředkem vlhká.	Otřete dávkovač vlhkým hadříkem. Před doplněním mycího prostředku dávkovač vysušte.
	Nádobí blokuje otevírání dávkovače mycího prostředku.	Ujistěte se, že v myčce není umístěno žádné větší nádobí, které by bránilo otevření krytu dávkovače, jsou-li dvířka myčky zavřená.
	Ucpaná odtoková přípojka.	Zkontrolujte, zda není ucpaná odtoková přípojka.
Displej bliká, když je zapnuté tlačítko Zámek	Vypouštěcí hadice je zkroucená, ohnutá nebo ucpaná.	Zkontrolujte vypouštěcí hadici a případně ji vyrovnajte.
	Zadřené čerpadlo.	Obraťte se na autorizované servisní středisko společnosti Haier nebo na oddělení péče o zákazníky.
	Zablokované filtry.	Vyčistěte filtr(y). Pokyny naleznete v části „Údržba“.
	To je normální. Displej zůstane zapnutý, i když jsou tlačítka vypnutá.	Není potřeba žádný krok.

Problém	Možná příčina	Co dělat
Pění	Nesprávné množství nebo typ použitého mycího prostředku.	Přečtěte si část „Mycí prostředky“ nebo se podívejte do návodu výrobce mycího prostředku.
	Příliš mnoho zbytků vajíček na nádobí.	Zvyšte množství mycího prostředku.
	Příliš vysoká dávka oplachovacího prostředku.	Snižte dávku oplachovacího prostředku.
Klepání nebo drnění během mytí	Rozlitý oplachovací prostředek, který jste nesetřeli.	Dbejte na to, abyste při rozlití setřeli veškerý rozlitý oplachovací prostředek.
	Stříkací rameno klepající na nádobí.	Přerušte mytí a přerovnejte nádobí. Prostudujte si části „Nastavení mytí“ a „Doporučení při plnění myčky“.
	Nádobí bylo nesprávně naskládáno.	Přerušte mytí a přerovnejte nádobí. Prostudujte si části „Nastavení mytí“ a „Doporučení při plnění myčky“.
Špinavé nádobí	Nevhodně zvolený mycí program pro danou dávku nádobí.	Zvolte vhodný mycí program pro danou dávku nádobí. Prostudujte si část „Mycí programy“.
	Silně připečené nečistoty.	Nádobí je třeba namočit.
	Stříkací rameno se neotáčí.	Ujistěte se, že dráže stříkacího ramene nebrání žádné předměty.
	Nesprávně naplněný koš/příhrádka.	Prostudujte si část „Doporučení při plnění myčky“.
	Nesprávně namontovaná filtrační deska nebo filtr.	Prostudujte si část „Údržba“.
	Mycí prostředek vložený do nesprávné příhrádky.	Prostudujte si část „Mycí programy“ a „Mycí prostředky“.
	Nadměrné množství jídla, které nebylo z nádobí před naplněním myčky odstraněno.	Před vložením nádobí z něj seškrábejte všechny zbytky jídla.
	Nevhodný mycí prostředek.	Používejte pouze práškové mycí prostředky nebo mycí tablety určené pro myčky používané v domácnosti.
	Nedostatečné množství mycího prostředku.	Doporučené množství najdete v části „Mycí prostředky“. Je možné, že toto množství bude nutné upravit podle konkrétního dávky nádobí a tvrdosti vaší vody.
	Otvory stříkacích ramen jsou ucpané.	Vyčistěte stříkací rameno(a). Pokyny naleznete v části „Údržba“.
Filtry jsou zablokované.	Vyčistěte filtry. Pokyny naleznete v části „Údržba“.	

Problém	Možná příčina	Co dělat
Plastové předměty změnilly barvu (např. skvrna od rajčatové omáčky)	Nedostatečné množství mycího prostředku, bez předoplachu.	Plastové nádobí před vložením do myčky předem opláchněte a/nebo přidejte větší množství mycího prostředku. Případně můžete po vložení nádobí minimalizovat zabarvení pomocí programu Oplach.
Myčka se během mytí náhle zastaví	Došlo k přerušení přívodu elektřiny nebo vody.	Zkontrolujte přívod elektřiny a vody.
Na sklenicích nádobí zůstávají bílé skvrny; mají mléčný vzhled	Nedostatečné množství mycího prostředku.	Doporučené množství najdete v části „Mycí prostředky“. Pravděpodobně bude nutné množství upravit podle tvrdosti vody, kterou používáte.
	Příliš nízká dávka oplachovacího prostředku.	Zvyšte dávku oplachovacího prostředku. Prostudujte si část „Oplachovací prostředky“.
Nádobí, příbory nejsou vysušené	Příliš nízká dávka oplachovacího prostředku.	Zvyšte dávku oplachovacího prostředku. Prostudujte si část „Oplachovací prostředky“.
	Nádobí jste vyskládali příliš brzy.	Po skončení mycího programu nechte dvířka pootevřená a několik minut počkejte, abyste podpořili sušení.
Sklenice mají matný vzhled	Dávkovač na oplachovací prostředky je prázdný. (Indikátory oplachovacího prostředku svítí.)	Doplňte oplachovací prostředek. Prostudujte si část „Oplachovací prostředky“.
	Příliš nízká dávka oplachovacího prostředku.	Zvyšte dávku oplachovacího prostředku. Prostudujte si část „Oplachovací prostředky“.
Skvrny od čaje nebo stopy po rtěnce nebyly zcela odstraněny	Nedostatečné množství mycího prostředku.	Doporučené množství najdete v části „Mycí prostředky“. Je možné, že toto množství bude nutné upravit podle konkrétního dávky nádobí.
	Příliš nízká teplota mytí.	Zvolte mycí program pro silně znečištěné nádobí. Informace naleznete v části „Mycí programy“.
Stopy rzi na příborech	Příbory nejsou dostatečně odolné proti korozi.	Myjte ručně.
Sklenice jsou zakalené a zabarvené; mléčný povlak	Tvrdá voda.	Zvyšte množství mycího prostředku.
	Sklenice nejsou vhodné pro mytí v myčce nádobí.	Myjte ručně.

Problém	Možná příčina	Co dělat
Stopy po vodě na sklenicích a přiborech	Příliš nízká úroveň oplachovacího prostředku nebo nastavení nízké dávky.	Zkontrolujte, zda je v dávkovači oplachovací prostředek. V případě potřeby zvýšte nastavení množství oplachovacího prostředku nebo zkuste použít mycí program s vyšší teplotou. Informace naleznete v části „Oplachovací prostředky“.
Svítil kontrolka solí.	Došla sůl do zařízení na změkčování vody.	Naplňte celý zásobník speciální solí.

Kódy poruchy

Chybové kódy na displeji

Chcete-li se pokusit problém vyřešit, postupujte podle následujících kroků.

Problém	Možná příčina	Co dělat
E10 Do myčky nepřitéká voda	Vodovodní kohoutek je zavřený. Nedostatečný tlak vody.	Zkontrolujte, zda je přívod vody připojen a není zastavený. Dotykem myčku znovu spustíte. Zkontrolujte tlak vody v domácnosti.
E30 Netěsnost	Přívodní hadice vody je zkroucená nebo ohnutá, takže do myčky nepřitéká žádná voda nebo ji přitéká nedostatečné množství. Ve spotřebiči dochází k úniku vody. Ventil přívodu vody je otevřený a zablokovaný. Výpust je ucpaná.	Zkontrolujte přívodní hadici vody a v případě potřeby ji narovnejte. Dotykem myčku znovu spustíte. Zavřete vodovodní kohoutek. Odpojte spotřebič od síťového napájení. Kontaktujte servis.

Mycí program	Eco Program má ve výchozím nastavení funkci automatického otevírání dveří.
Množství práškového mycího prostředku	19 g
Dávka oplachovacího prostředku	R1–R4, R3 (výchozí)
Maximální počet jídelních sad	11
Nastavení výšky horního koše	Zkontrolujte, zda je horní koš v nejspodnější poloze

Doporučené způsoby plnění myčky

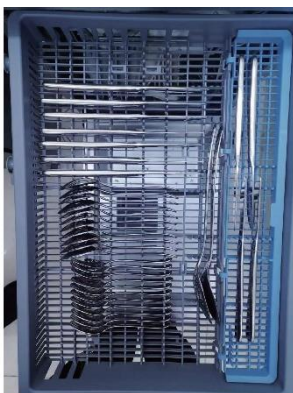

Podnos na příbory/náčiní



Horní koš



Spodní koš

Mycí program	Eco Program má ve výchozím nastavení funkci automatického otevírání dveří.
Množství práškového mycího prostředku	18 g hlavní mytí
Dávka oplachovacího prostředku	R1–R4, R3 (výchozí)
Maximální počet jídelních sad	10
Nastavení výšky horního koše	Zkontrolujte, zda je horní koš v nejvyšší poloze

Doporučené způsoby plnění myčky



Horní koš



Spodní koš