

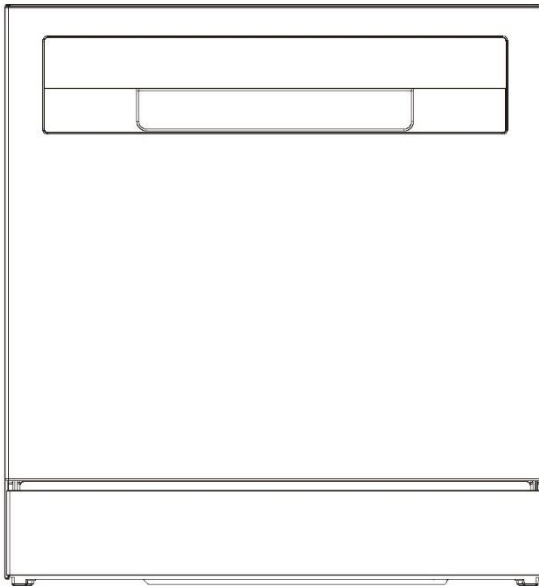

Návod na použitie Umývačka riadu



CP 8F9FFW

Ďakujeme za zakúpenie produktu Candy

Pred použitím tohto spotrebiča si pozorne prečítajte návod na použitie. Pokyny obsahujú dôležité informácie, ktoré vám čo najlepšie a najúčinnnejšie využijú svoj spotrebič a zaisťujú bezpečnú a správnu inštaláciu, používanie a údržbu.

Túto príručku si uschovajte na vhodnom mieste, aby ste ju mali vždy poruke a mohli si vyhľadať a prečítať odporúčania na bezpečné a správne používanie spotrebiča.

Ak spotrebič predávate, darujete alebo ho nechávate v domácnosti po odšťahovaní, nezabudnite s ním novému vlastníkovi odovzdať aj túto príručku, aby sa mohol oboznámiť so spotrebičom a bezpečnostnými upozorneniami.

Obsah

Safety and warnings.....	Ошибка! Закладка не определена.
Installation instructions.....	Ошибка! Закладка не определена.
Product Description.....	Ошибка! Закладка не определена.
Overview of programmes.....	Ошибка! Закладка не определена.
Caring for your tableware.....	Ошибка! Закладка не определена.
Loading tableware.....	Ошибка! Закладка не определена.
How to make savings.....	Ошибка! Закладка не определена.
Adding detergent.....	Ошибка! Закладка не определена.
Using rinse aid.....	Ошибка! Закладка не определена.
Preference Settings.....	Ошибка! Закладка не определена.
Daily Use.....	Ошибка! Закладка не определена.
Wi-Fi Connection.....	Ошибка! Закладка не определена.
Care and cleaning.....	Ошибка! Закладка не определена.
Troubleshooting.....	Ошибка! Закладка не определена.
Standards Test.....	Ошибка! Закладка не определена.

Vaša umývačka riadu bola dôsledne navrhnutá tak, aby fungovala bezpečne počas bežných postupov umývania riadu. Pri používaní umývačky riadu majte na pamäti nasledujúce pokyny.

⚠ VÝSTRAHA Nebezpečenstvo zásahu elektrickým prúdom

Pred inštaláciou umývačky riadu vyberte domácu poistku alebo otvorte istič. Tento spotrebič musí byť uzemnený. V prípade nefunkčnosti alebo poruchy zníži uzemnenie riziko úrazu elektrickým prúdom tým, že pre elektrický prúd poskytne cestu najmenšieho odporu. Toto zariadenie je vybavený káblom s uzemňovacím vodičom a uzemňovacou zástrčkou. Zástrčka musí byť zapojená do príslušnej zásuvky, ktorá je nainštalovaná a uzemnená v súlade so všetkými miestnymi predpismi a nariadeniami.

UPOZORNENIE - Nesprávne pripojenie vodiča na uzemnenie zariadenia môže mať za následok riziko úrazu elektrickým prúdom. Ak máte pochybnosti, či je spotrebič správne uzemnený, overte si to u kvalifikovaného elektrikára alebo servisného zástupcu.

Neupravujte napájaciu zástrčku dodávanú so spotrebičom - ak nie je vhodná pre zásuvku elektrickej siete, dajte nainštalovať správnu zásuvku kvalifikovanému elektrikárovi. Nepoužívajte predlžovací kábel, adaptér ani rozbočovač s viacerými zásuvkami.

Nedodržanie tohto pokynu môže mať za následok zásah elektrickým prúdom alebo smrť.

⚠ VÝSTRAHA Nebezpečenstvo porezania

Dávajte pozor, hrany panela sú ostré.

Nepozornosť môže to viesť k poraneniu alebo porezaniu.

⚠ VÝSTRAHA Pri používaní umývačky riadu dodržiavajte základné opatrenia vrátane nasledujúcich:

- Pred použitím umývačky riadu si prečítajte všetky pokyny.
- Informácie v tejto príručke je potrebné dodržiavať, aby sa minimalizovalo riziko požiaru alebo výbuchu, alebo aby sa zabránilo poškodeniu majetku, zraneniu osôb alebo stratám na životoch.
- Umývačku riadu používajte len na určenú funkciu, ako je popísané v tejto používateľskej príručke.
- Tento spotrebič je určený na používanie v domácnostiach a podobných aplikáciách, ako napr.:

Bezpečnosť a varovania

- kuchynské priestory pre personál v obchodoch, úradoch a iných pracovných prostrediach,
- farmy,
- pre zákazníkov v hoteloch, motelloch a ďalších prostrediach rezidenčného typu,
- prostredie typu prenocovania s raňajkami.
- Používajte len umývacie prostriedky alebo leštidlá odporúčané na použitie v domácej umývačke riadu a uchovávajte ich mimo dosahu detí.
- Po dokončení každého umývacieho programu skontrolujte, či je dávkovač čistiacieho prostriedku prázdny.
- Pri nakladaní riadu určeného na umývanie uložte ostré predmety tak, aby nepoškodili umývačku riadu, a ostré nože vkladajte rukoväťou nahor, aby sa znížilo riziko porezania.
- Nedotýkajte sa filtračnej dosky (kovového disku v základni umývačky riadu) počas používania alebo bezprostredne po jej použití, pretože môže byť horúca od spodnej dosky ohrievača.
- S ovládacími prvkami nemanipulujte.
- Nepoškodzujte umývačku riadu, nesadajte na ňu, nestúpajte na dvierka ani na kôš na riad.
- Neopierajte sa o nastaviteľné koše, ani sa na ne nezvažujte celou váhou tela.
- Aby sa znížilo riziko poranenia, nedovoľte deťom hrať sa v umývačke riadu alebo na nej.
- Ak sa systém ohrievača teplej vody nepoužíval dlhšie než dva týždne, za určitých podmienok sa v ňom môže tvoriť plyný vodík. Plyný vodík je výbušný. Ak sa systém teplej vody dlho nepoužíval, pred použitím umývačky riadu zapnite všetky vodovodné kohútiky a nechajte z nich niekoľko minút tiecť vodu. Tým sa uvoľní všetok nahromadený plyný vodík. Keďže je plyn horľavý, počas tejto doby nefajčite ani nepoužívajte otvorený plameň.
- Pri vyradovaní starej umývačky riadu z prevádzky alebo jej likvidácii odstráňte dvierka umývacieho priestoru.
- Niektoré práce prostriedky do umývačiek riadu sú silne zásadité. Pri požití môžu byť mimoriadne nebezpečné. Zabráňte kontaktu s pokožkou a očami a nedovoľte deťom, aby sa priblížili k umývačke, kým sú jej dvierka otvorené. Po dokončení umývacieho cyklu skontrolujte, či je nádoba na umývací prostriedok prázdna.
- Umývačky riadu certifikované na používanie v domácnosti nie sú určené pre profesijné potravinárske zariadenia.

Bezpečnostné pokyny k údržbe

- Spotrebič pred čistením alebo údržbou odpojte od elektrickej siete.
- Pri odpojení spotrebiča z elektrickej siete vyťahnite elektrický napájací kábel uchopením zástrčky, nie ťahaním za kábel alebo spoj, aby ste ich nepoškodili.

- Žiadny diel spotrebiča neopravujte, nevymieňajte ani sa nepokúšajte o jeho servis, pokiaľ to nie je výslovne odporúčané v príručke.
- Udržujte podlahu okolo spotrebiča čistú a suchú, aby sa znížilo riziko pošmyknutia.
- Priestor okolo spotrebiča/pod ním udržiavajte bez nahromadených horľavých materiálov, ako sú zvyšky vlákien, papier, handry a chemikálie.

Prevádzkové bezpečnostné pokyny

- Kým je umývačka riadu v prevádzke, dvierka otvárajte veľmi opatrne. Hrozí riziko postriekaním horúcou vodou. Dvierka neotvárajte úplne, kým sa umývacie ramená neprestanú otáčať.
- Dvierka sa nesmú nechávať v otvorenej polohe, pretože by to mohlo predstavovať nebezpečenstvo zakopnutia.
- Voda vo vnútri umývačky riadu nie je vhodná na pitie.
- Umývačka riadu sa musí používať s filtračnou platňou, vypúšťacím filtrom a umývacím ramenom/ramenami namontovanými na svojich miestach. Informácie o týchto dieloch nájdete na výkresoch v časti „Starostlivosť a čistenie“ tejto používateľskej príručky.
- Umývačku riadu nepoužívajte, ak je poškodená, nefunkčná, ak sú z nej odmontované nejaké diely, ak niektoré diely chýbajú alebo sú pokazené alebo ak je na nej poškodený napájací kábel alebo zástrčka.
- Domáce spotrebiče nie sú určené deťom na hranie. Deťom do 8 rokov nedovoľte priblížiť sa k spotrebiču, pokiaľ nie sú pod neustálym dohľadom. Deti staršie ako 8 rokov a osoby s obmedzenými fyzickými, zmyslovými alebo duševnými schopnosťami alebo nedostatkom skúseností či vedomostí, môžu tento spotrebič používať pod dohľadom alebo boli poučené o bezpečnom spôsobe používania a pochopili hroziace nebezpečenstvá.
- Čistenie a údržbu nesmú vykonávať deti bez dozoru.
- Nedovoľte deťom, aby sa hrali vo vnútri spotrebiča, na ňom alebo s ním, ani s vyradeným spotrebičom.
- Ak používate umývací prostriedok do umývačky, dôrazne odporúčame spustiť program umývania s umývacím prostriedkom ihneď po naplnení, aby sa predišlo akémukoľvek poškodeniu umývačky riadu.
- Umývačka riadu je určená pre bežný riad a pomôcky používané v domácnosti. Riad, ktorý je znečistený benzínom, farbou, ocelovými alebo železnými nečistotami, korozívnymi, kyslými alebo alkalickými chemikáliami, sa v umývačke riadu nesmie umývať.
- Ak sa umývačka riadu nebude dlhšie nepoužívať, vypnite elektrické napájanie a prívod vody do umývačky riadu.

Pokyny na inštaláciu

■ Dodávané diely



■ Pred inštaláciou

Vybalenie a manipulácia

- Skontrolujte, či na obale a umývačke riadu nie sú žiadne znaky poškodenia z prepravy. Ak je umývačka riadu nejakým spôsobom poškodená, neinštalujte ju. Požiadajte o pomoc predajcu, od ktorého bola umývačka riadu zakúpená.
- Likvidácia obalov: niektoré obaly sú recyklovateľné. Skontrolujte symboly a štítky a ak je to možné, recyklujte ich.
- Nikdy nezdvíhajte umývačku riadu držaním za držadlo dverí alebo za horný panel. Mohlo by dôjsť k poškodeniu.
- Pri manipulácii s hadicami a napájacím káblom na zadnej strane umývačky riadu dávajte pozor. Opatrná manipulácia zabráni poškodeniu a poruche pomliaždením, zauzlením alebo porezaním.
- Počas inštalácie umývačky riadu skontrolujte, či odtoková hadica nie je stlačená alebo zalomená.

Zapojenie do elektrickej a vodovodnej siete

- Skontrolujte, či je napájací kábel dostatočne dlhý, aby sa dosiahol zásuvku. Ak nie, musí ho vymeniť autorizovaný technik spoločnosti Candy. Na pripojenie umývačky riadu k napájaciemu zdroju by sa nemali používať predlžovacie káble ani rozbočovač s viacerými zásuvkami.
- Skontrolujte, či sú hadice dostatočne dlhé, aby sa dostali ku vodovodnej prípojke. Ak treba hadicu predĺžiť, uistite sa, že je predĺžená hadica nová a má rovnakú kvalitu a priemer ako pôvodná hadica.
- Umývačka riadu sa nesmie pripájať k vodovodnej sieti, v ktorej teplota presahuje 60 °C.
- Umývačka riadu nesmie byť pripojená k vysokotlakovému systému horúcej vody, pretože by mohlo dôjsť k poškodeniu systému.

Rozmery výrobku

PÔDORYS

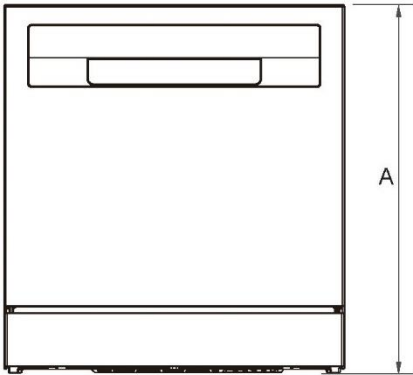

PROFIL

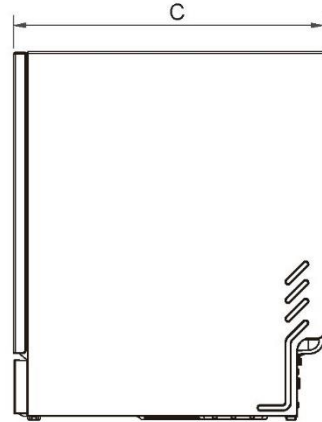

POHĽAD SPREDU

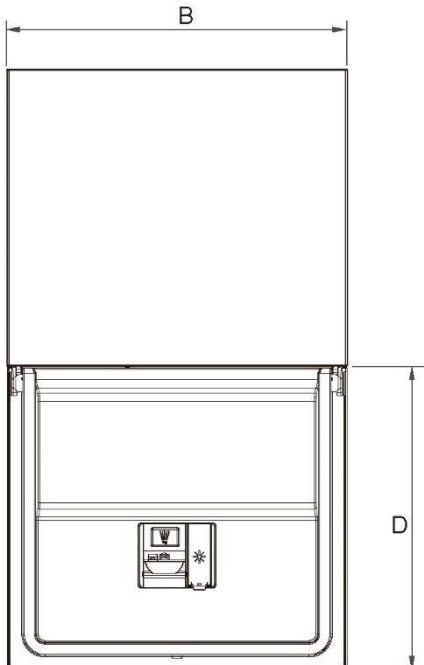

ROZMERY VÝROBKU		MM
A	Celková výška výrobku	595
B	Celková šírka výrobku	550
C	Celková hĺbka výrobku	501
D	Hĺbka otvorených dverí (merané od prednej časti lemu)	490

Pokyny na inštaláciu

⚠ VÝSTRAHA

Zariadenie je v stave otvorených dverí. Nedovoľte deťom ťahať za telo dverí, v opačnom prípade sa zariadenie môže prevrátiť!

Spôsob inštalácie 1

DÔLEŽITÉ!

Elektrická zásuvka musí byť umiestnená v skrinke vedľa výklenku pre umývačku riadu.

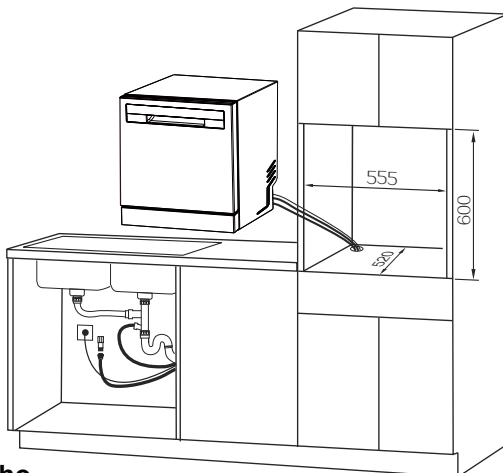

► Metóda pripojenia vypúšťacieho potrubia

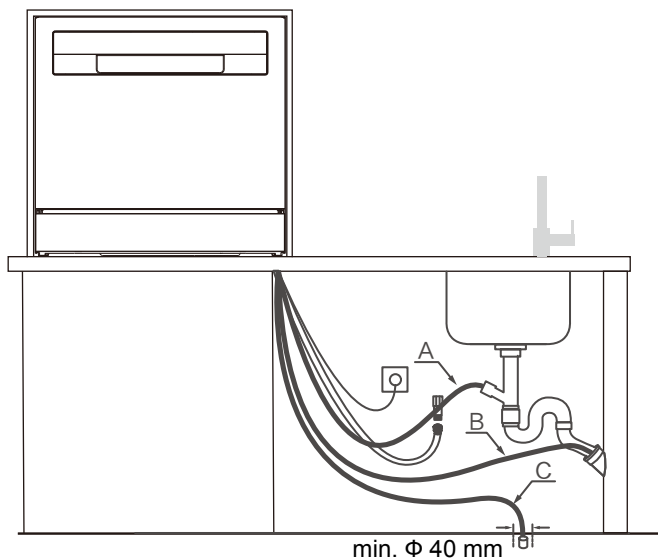

DÔLEŽITÉ!

Nepripájajte vypúšťacie hadice k jednotke na likvidáciu odpadu, pretože tento typ pripojenia môže viesť k zablokovaniu vypúšťacích hadíc.

Spôsob inštalácie 2

Aby sa zabránilo možnému poškodeniu skrinky parou, uistite sa, že všetky drevené diely linky okolo umývačky budú chránené olejovým náterom alebo vodotesným polyuretánom.

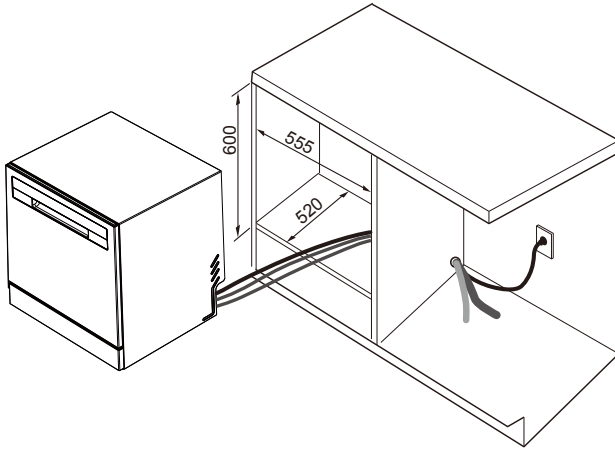

Pevná umývačka riadu

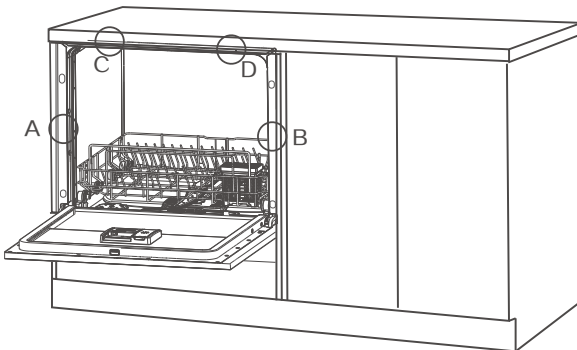

Pokyny na inštaláciu

DÔLEŽITÉ!

Pred upevnením je potrebné skontrolovať, či je umývačka riadu vo vodorovnej polohe. Udržujte konzistentnú ľavú a pravú medzeru medzi umývačkou riadu a skrinkou. V opačnom prípade môže ovplyvniť funkčnosť tela dverí.

► Metóda pripojenia vypúšťacieho potrubia

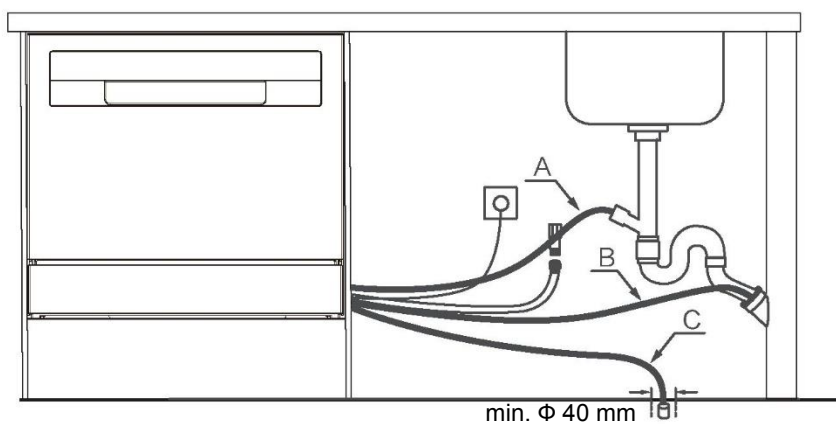

Pripojenie prívodnej hadice k studenej vode

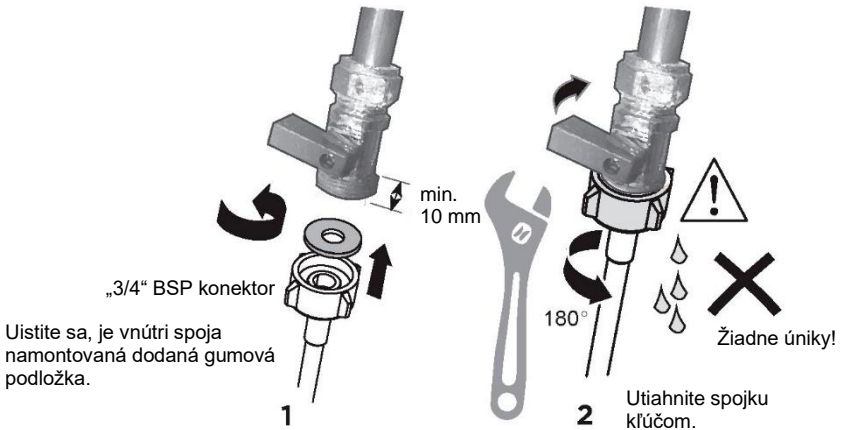

Potrubié -- Prípojka prívodu vody

DÔLEŽITÉ!

- **Spotrebič by mal byť pripojený k vodovodnému potrubiu pomocou novej prívodnej hadice. Staré hadice by sa nemali používať.**
- **Neskracujte prívodnú hadicu.**
 1. Vezmite na vedomie požiadavky na pripojenie vody.
 - Umývačka riadu má jednu prípojku vody s ventilom.
 - S cieľom dosiahnuť najlepší výkon a energetickú účinnosť, odporúča sa prípojka studenej vody.
 - Teplota privádzanej vody by nemala prekročiť 60 °C.
- 2. Všímnite si povolené limity tlaku vody.
 - Najnižší: 0,4 bar = 4 N/cm² = 40 kPa
 - Ak je tlak nižší než 1 bar, požiadajte o pomoc kvalifikovaného inštalatéra.
 - Najvyšší: 10 bar = 100 N/cm² = 1 MPa
 - Ak je tlak vyšší než 10 barov, musí sa namontovať redukčný ventil. Kontaktujte kvalifikovaného inštalatéra.
- 3. Pripojte prívodnú hadicu vody k prístupnému vodovodnému kohútiku pomocou „3/4“ BSP konektora. Uistite sa, že prívodná hadica nie je zalomená, čo by mohlo obmedziť prietok vody. Ohyb s uhlom 90° si vyžaduje minimálnu výšku 200 mm, aby sa dosiahla krivka bez zalomenia.
 - Uistite sa, že je privádzaná voda čistá. Ak sa vodovodné potrubie dlhšie nepoužívalo, nechajte dlhšie tiecť, aby ste sa uistili, že bude bez nečistôt. Ak tak neurobite, môže to mať za následok zablokovanie prívodnej hadice a poškodenie spotrebiča.
 - V prípade potreby použite filtračnú vložku na odfiltrovanie usadenín z potrubia. Filtračná vložka je k dispozícii v autorizovanom servisnom stredisku alebo v oddelení pre zákazníkov.
- 4. Po dosiahnutí kontaktu s tesnením otočte hadicovú spojku ešte o pol otáčky.
- 5. Skontrolujte, či na spoji neuniká voda.

Pokyny na inštaláciu

5 Zapojenie výrobku do elektrickej siete



Elektrické zapojenie

- Počas inštalácie sa umývačka riadu nesmie pripájať k elektrickej sieti. Uistite sa, že všetky domáce rozvody sú správne uzemnené.
- Skontrolujte typový štítok (umiestnený na ľavej vnútornej strane dvierok umývačky riadu z nehrdzavejúcej ocele) a uistite sa, že hodnoty napätia a frekvencie v domácnosti zodpovedajú hodnotám na typovom štítku.
- Vsuňte zástrčku do správne uzemnenej elektrickej zásuvky, ktorá má odpojovací spínač.

DÔLEŽITÉ!

- Uzemnenie spotrebiča je bezpečnostná požiadavka stanovená zákonom.
- Ak napájací kábel nie je dostatočne dlhý na to, aby sa dostal do zásuvky alebo zásuvka, ku ktorej musí byť spotrebič pripojený, nie je vhodná pre zástrčku, musí sa vymeniť celý napájací kábel umývačky riadu. Mal by to urobiť len autorizovaný technik spoločnosti Candy. Neupravujte ani neprerezávajte zástrčku. Na pripojenie umývačky riadu k napájaciemu zdroju nepoužívajte adaptér, predlžovací kábel ani elektrickú dosku s viacerými zásuvkami, pretože by mohlo dôjsť k prehriatiu a vzniku nebezpečenstva požiaru.
- Zásuvka, do ktorej je umývačka zapojená, musí zostať ľahko prístupná (napr. v susednej skrinke) aj po inštalácii spotrebiča. To má zabezpečiť, že umývačka riadu môže byť odpojená od zdroja napájania pre bezpečné čistenie a údržbu.

■ Záverečný kontrolný zoznam

Vyplní inštalatér

- Skontrolujte, či sú nainštalované všetky diely.
- Uistite sa, že všetky panely a ich časti sú bezpečné a konečné elektrické skúšky boli vykonané v súlade s miestnymi elektrickými predpismi.
- Skontrolujte, či je umývačka riadu vo vodorovnej polohe. Podľa potreby nastavte vyrovnávacie nožičky.
- Aby sa zabezpečil optimálny výkon, umývačka riadu by nemala mať sklon väčší ako 1°. Skontrolujte pomocou vodováhy.
- Uistite sa, že prírodná hadica k prívodu vody má namontovanú gumovú podložku a že je po kontakte s tesnením utiahnutá o ďalšiu polovicu otáčky.
- Uistite sa, že boli urobené alebo vyvŕtané všetky otvory a bol správne pripojený odtok.
- Vypúšťacia hadicová spojka nesmie niesť hmotnosť prebytočného materiálu hadice. Vypúšťaciu hadicu udržiavajte čo najviac napnutú, aby sa neprehýbala. Akákoľvek prebytočná dĺžka odtokovej hadice by mala zostať na strane umývačky riadu.
- Ak bude vypúšťacia hadica pripojená k sifónu drezu, uistite sa, že poistná slučka je minimálne o 150 mm vyššie ako spojka vypúšťacej hadice.
- Dbajte na to, aby sa z umývačky riadu odstránili všetky obaly alebo pásky zabezpečujúce koše.
- Skontrolujte, či sa dvierka otvárajú a zatvárajú voľne, či im nezavadzajú susedné skrinky.
- Skontrolujte, či je elektrická zásuvka prístupná a umiestnená v susednej skrinke.
- Skontrolujte činnosť umývačky riadu:

ak sa objaví nejaký kód chyby, vyhľadajte si odporúčanie v časti „Kódy chýb“ v príručke obsluhy.

Opis výrobku

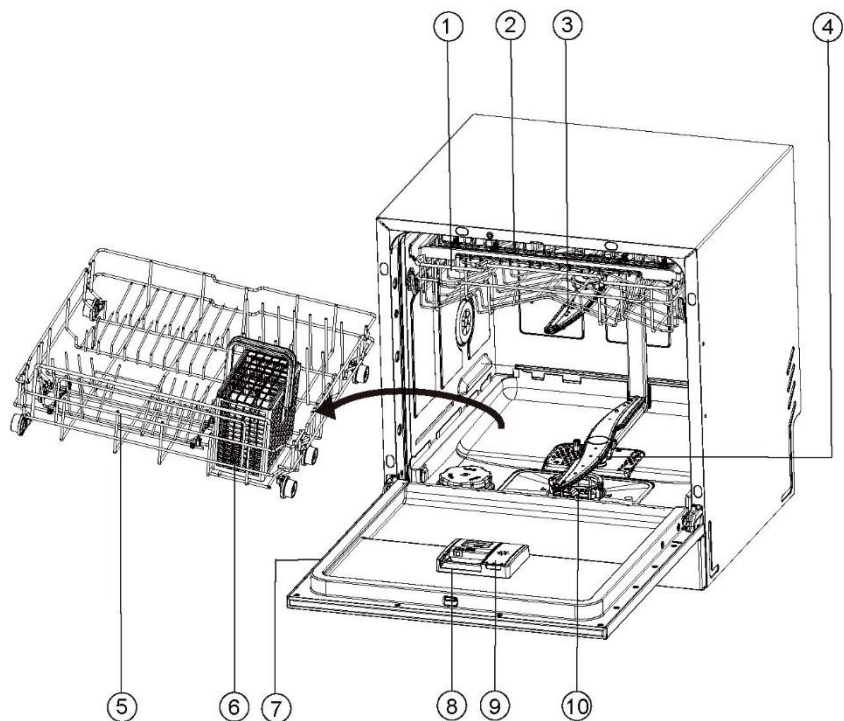

- | | |
|--------------------------------|------------------------------------|
| 1. Horný kôš | 6. Kôš na príbory |
| 2. Posuvná polička | 7. Typový štítok |
| 3. Horné postrekovacie rameno | 8. Dávkovač umývacieho prostriedku |
| 4. Spodné postrekovacie rameno | 9. Dávkovač leštidla |
| 5. Dolný kôš | 10. Filtre |
-

Prehľad programov

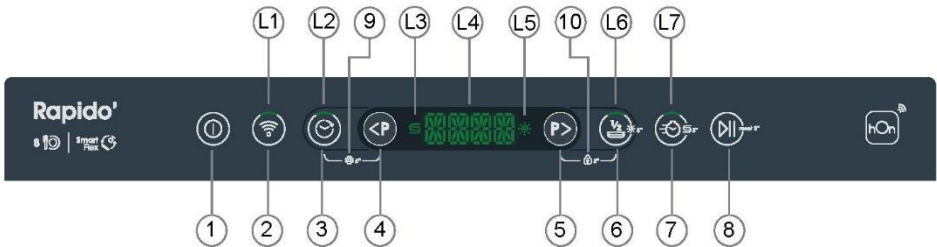

1. Tlačidlo ZAPNÚŤ/VYPNÚŤ

2. Tlačidlo WI-FI

3. Tlačidlo ONESKORENIA

4. Tlačidlo SPÄŤ

5. Tlačidlo DOPREDU

* 6. Tlačidlo NASTAVENIA POLOVIČNEJ NÁPLNE/OPLACHOVANIA

* 7. Tlačidlo EXPRESS/RESET SOLI

8. Tlačidlo ZAPNÚŤ/POZASTAVIŤ/RESETOVAŤ

* 9. NASTAVIŤ (🕒 + <P>)

* 10. DETSKÁ POISTKA (<P> + 🛡️)

L1. Indikátor WIFI

L2. Ikona indikátora ONESKORENIA

L3. Indikátor SOL'

L4. DISPLEJ

L5. Indikátor leštidla

L6. Indikátor POLOVIČNEJ NÁPLNE

L7. Indikátor EXPRESS

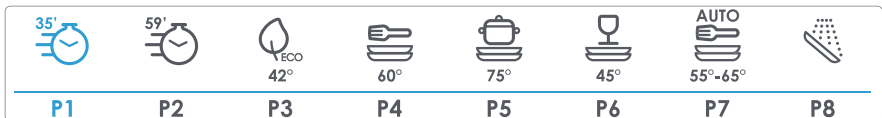

P1. RÝCHLY 35' (W&D)

P2. RÝCHLY 59'

P3. ECO

P4. UNIVERZÁLNY

P5. INTENZÍVNY

P6. SKLO

P7. AUTO WASH (ZNEČISTENIE*)

P8. PREDPIERKA

POLOVIČNÁ NÁPLŇ: Toto je funkcia možnosti. K dispozícii sú len niektoré programy.

EXPRESS: Toto je funkcia možnosti. K dispozícii sú len niektoré programy.

NASTAVIŤ: Stlačte tlačidlo 🕒 + <P> na 5 sekúnd. (iba pri modeli FS a polovične integrovanom modeli)

Detická poistka: Ak chcete aktivovať alebo zrušiť detskú poistku, stlačte tlačidlo <P> + 🛡️ na 5 sekúnd. (iba pri modeli FS a polovične integrovanom modeli)

Prehľad programov

Programy		
Programy	Typ zvyškov potravín	Typ naloženého riadu
RÝCHLY 35' (W&D)	Čerstvé znečistenie: Káva, koláč, mlieko, studený nápoj, šalát, klobása	Bez krehkého riadu: Jedáľenský príbor, hrnce a panvice
RÝCHLY 59'	Čerstvé znečistenie: Káva, koláč, mlieko, studený nápoj, šalát, klobása	Bez krehkého riadu: Riad, príbory, sklenený riad
ECO	Bežné znečistenie: Polievky, vajcia, omáčka, zemiaky, cestoviny, ryža, pečené alebo vyprážené jedlo	Všetko: Sklenený riad, jedáľenský riad, sklo, hrnce a panvice
UNIVERZÁLNY	Bežné znečistenie: Polievky, vajcia, omáčka, zemiaky, cestoviny, ryža, pečené alebo vyprážené jedlo	Bez krehkého riadu: Riad, príbory, sklenený riad
INTENZÍVNY	Silné znečistenie: Káva, koláč, mlieko, studený nápoj, šalát, klobása	Všetko: Sklenený riad, jedáľenský riad, sklo, hrnce a panvice
SKLO	Čerstvé znečistenie: Polievky, vajcia, omáčka, zemiaky, cestoviny, ryža, pečené alebo vyprážené jedlo	Bez krehkého riadu: Riad, príbory, sklenený riad
AUTO WASH (ZNEČISTENIE*)	Bežné znečistenie: Polievky, vajcia, omáčka, zemiaky, cestoviny, ryža, pečené alebo vyprážené jedlo	Bez krehkého riadu: Riad, príbory, sklenený riad
PREDPIERKA	Čerstvé znečistenie: Káva, koláč, mlieko, studený nápoj, šalát, klobása	Bez krehkého riadu: Riad, príbory, sklenený riad

Po pripojení k Wi-Fi. Prostredníctvom aplikácie je k dispozícii viac programov

DÔLEŽITÉ!

Kombinácia vysokých teplôt a umývacieho prostriedku do umývačky riadu môže spôsobiť poškodenie niektorých položiek. V prípade pochybností dodržiavajte pokyny výrobcu alebo umývajte riad ručne.

Príbor a strieborný riad

Ihneď po použití opláchnite príbor a strieborný riad, aby ste zabránili vzniku škvrn. Striebro by nemalo prísť do kontaktu s nehrdzavejúcou oceľou, kombinácia týchto materiálov môže spôsobiť škvrny. Strieborný príbor vyberte z umývačky riadu a ihneď ho osušte ručne.

Hliník

Hliník môže pôsobením umývacieho prostriedku zmatnieť.

Stupeň zmeny závisí od kvality umývacieho prostriedku alebo hliníka.

Ostatné kovy

Oceľ a liatina môže hrdzavieť a špiniť iné položky. Meď, cín a mosadz majú tendenciu tvorby škvrn.

Drevené predmety

Drevené výrobky sú všeobecne citlivé na teplo a vodu. Pravidelným umývaním v umývačke riadu sa môžu znehodnotiť.

Tvrdosť vody

Tvrdá voda je voda s vysokou koncentráciou minerálov ako vápnik a horčík. Môže to byť škodlivé pre výkon vašej umývačky riadu a jej diely sa môžu časom pokaziť. Sklo umývané v tvrdej vode časom zmatnie, na riade sa vytvoria škvrny alebo biely povlak. Tvrdosť vody sa líši v závislosti od geografickej polohy. Ak žijete v oblasti s tvrdou vodou, odporúčame namontovať zmäkčovač vody na prírodnú rúru do domácnosti.

Ak máte v domácnosti tvrdú vodu

Pozri „Odporúčania týkajúce sa množstva práškoveho čistiaceho prostriedku“. Použite leštidla. Odporúčame zvýšiť nastavenie leštidla, aby sa zlepšil výkon umývania. Podrobnosti nájdete v časti „Preferencie“.

Odstraňovač vodného kameňa/odvápňovač používajte pravidelne alebo vždy, keď spozorujete, že sa vo vašej umývačke riadu hromadia usadeniny vodného kameňa.

Ak máte v domácnosti mäkkú vodu

Nepoužívajte príliš veľa umývacieho prostriedku.

Sklo

Väčšina skla je vhodná do umývačky riadu. Krištál, veľmi jemné a starožitné sklo sa môže poleptať a zmatnieť.

Plasty

Niektoré plasty sa môžu vplyvom horúcej vody zdeformovať alebo sa môže zmeniť ich farba. Pozrite si návod výrobcu. Pri vkladaní plastových pomôcok by ste mali zvážiť, či sa počas umývania neprevrátia a nenaplnia vodou alebo neprepadnú cez otvory stojana.

Predmety s dekoráciou

Väčšina moderných porcelánových vzorov je vhodná do umývačky riadu. Starožitné predmety so vzorom maľovaným na smalte, s pozlátenými okrajmi alebo ručne maľovaný porcelán môžu byť na umývanie v umývačke riadu citlivejšie.

Lepené predmety

Niektoré lepidlá pri umývaní v umývačke riadu zmäknú alebo sa rozpúšťajú.

Naloženie riadu

Pri nakladaní umývačky riadu sa uistite, že predmety sú umiestnené tak, aby voda vystupujúca z otáčajúceho sa umývacieho ramena dosiahne na všetky predmety v oblasti pod ním. Ak voda nedosiahne všetky predmety, účinnosť umývania sa zníži.

Do umývačky riadu sa zmestí maximálne riad pre 8 osôb.

Zabezpečiť

- Spodné a stredné umývacie ramená sa môžu voľne otáčať.
- Vysoké predmety nebránia pri otáčaní horného ostrekovacieho ramena.
- Sklo a iné krehké predmety sú stabilné.
- Všetky otvory na riade smerujú nadol.
- Taniere sú rovnomerne rozmiestnené.
- Všetky ostré predmety sú umiestnené bezpečne, aby sa zabránilo zraneniu alebo poškodeniu výrobku.

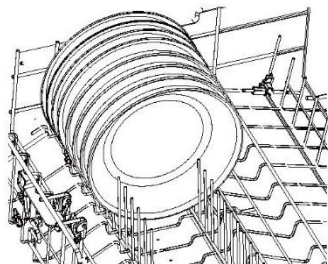

Vyhýbať sa

- Preplnenie.
- Akékoľvek výstupky pod stojanmi a košom, ktoré môžu brániť otáčaniu umývacieho ramena.
- Akékoľvek výstupky na prednej strane umývačky riadu.
- Zablokovanie odtoku vody z predmetov na sklopných stojanoch na poháre.

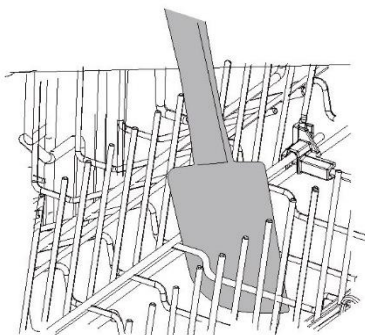

Horný kôš

Horný kôš je navrhnutý tak, aby sa doňho dali vložiť položky ako poháre, šálky, tanieriky, taniere a plytké panvice.

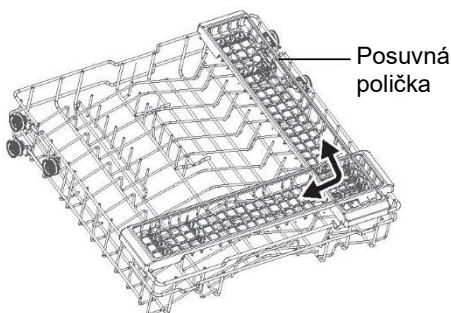

Spodný kôš

- Vložte do koša najväčšie kusy riadu: hrnce, panvice, pokrievky, servírovacie misy a misky.
- Sklopte hroty, aby ste umiestnili hrnce a panvice naplocho na dno.
- Uistite sa, že riad nebráni otáčaniu postrekovacieho ramena.

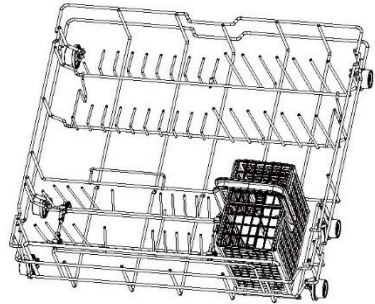

- Kôš na príbory je tiež umiestnený na spodnej polici.

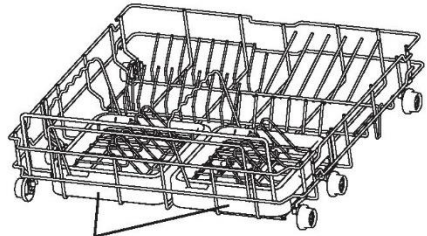

Držiak skla

Kôš na príbor

- ▶ Zmiešajte lyžice s iným príborom, aby nezapadli do seba.
- ▶ Na oddelenie kusov príboru použite mriežky.
- ▶ Veko koša na príbory je možné preklopiť hore a dole.
- ▶ Ak by dlhé predmety mohli zablokovať postrekovacie ramená, uložte ich vodorovne do horného koša.

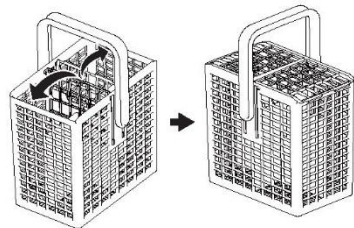

⚠ UPOZORNENIE

Ostré a špicaté predmety umiestnite tak, aby čepel smerovala nadol, aby ste sa neporanili.

Ako ušetriť

- Tipy, ako pri používaní spotrebiča ušetriť peniaze a nepoškodzovať životné prostredie.
- Vďaka odporúčanej maximálnej veľkosti náplne dosiahnete najlepšie využitie energie, vody, umývacieho prostriedku a času. Umývaním pri plnom naplnení namiesto 2 umytí s polovičným naplnením ušetríte až 50 % energie.
- Namiesto predbežného opláchnutia zoškrabte častice jedla z naložených predmetov, aby ste ušetrili vodu.
- Pri bežne znečistenom riade vyberte program ECO s cieľom dosiahnuť najefektívnejšiu spotrebu vody a energie.

Pridanie umývacieho prostriedku

DÔLEŽITÉ!

- Používajte len umývacie prostriedky odporúčané pre automatické umývačky riadu.
- Umývacie prostriedky do umývačiek riadu sú silne zásadité. Pri požití môžu byť mimoriadne nebezpečné. Zabráňte kontaktu s pokožkou a očami a udržujte deti a postihnuté osoby mimo umývačky riadu, keď je otvorená. Po dokončení každého umývacieho programu skontrolujte, či je dávkovač umývacieho prostriedku prázdny.
- Nikdy nesypte ani nenalievajte umývacie prostriedok priamo na žiadny predmet v umývačke riadu. Umývacie prostriedky a tablety do umývačky riadu nesmú byť v priamom kontakte s riadom ani príborom.
- Nepoužívajte tekuté prostriedky na umývanie rúk, mydlo, pracie ani dezinfekčné prostriedky, pretože by umývačku riadu poškodili.

Plnenie dávkovača umývacieho prostriedku

1. Stlačte tlačidlo na ľavej strane dávkovača.

DÔLEŽITÉ!

Pristúpte k dávkovaču z pravej strany, aby ste zabránili vyklopeniu krytu na ruku.

2. Do príslušného priečinka (priečinkov) pridajte umývacie prostriedok. Označenia „15“ a „25“ v hlavnom dávkovači zodpovedajú gramom práškoveho čistiaceho prostriedku.

DÔLEŽITÉ!

Tablety treba vkladať len do hlavnej (väčšej) priehradky umývačky.

3. Z okrajov dávkovača odstráňte akýkoľvek prebytočný umývacie prostriedok.
4. Zatvorte kryt a zatlačte ho, aby zaklikol. Čistiaci prostriedok sa počas umývacieho programu automaticky uvoľní do umývačky riadu.

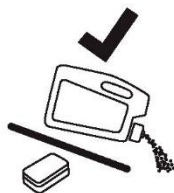

Kryt otvorte tu



priehradka na umývacie prostriedok

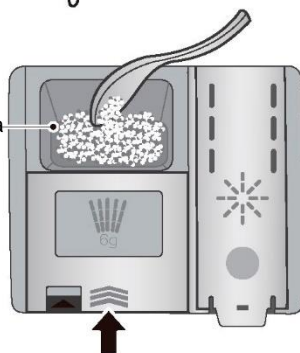

Použitie leštidla

Dopĺňanie dávkovača leštiaceho prostriedku

1. Potiahnutím za horný koniec krytu dávkovača ho otvorte.

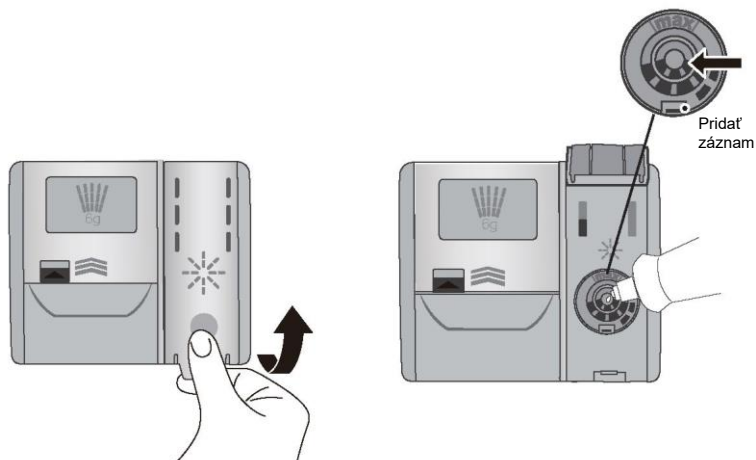

2. Leštadlo nalejte do kruhového otvoru a dbajte na to, aby ste ho nepreplnili nad značku MAX.

DÔLEŽITÉ!

Dávajte pozor, aby sa leštadlo nevylialo do umývačky riadu. Rozliaty prípravok je potrebné utrieť, aby sa zabránilo nadbytočnému peneniu. V opačnom prípade by možno musel zasiahnuť servis, na zásah sa však nevzťahuje záruka.

3. Zatvorte kryt, uistite sa, že zaklapne.

Kedy doplniť leštadlo

Keď sa hladina leštidla zníži, rozsvieti sa indikátor leštidla, ktorý vás upozorní na doplnenie dávkovača. Stlačením

a podržaním tlačidla  na 5 s po každom naplnení zresetuje indikátor leštidla

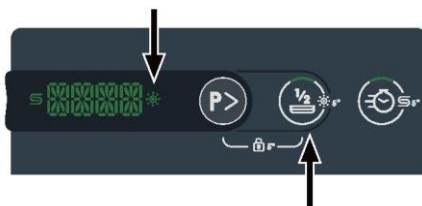

Leštadlo odporúčame používať pravidelne, dosiahnu sa tak najlepšie výsledky sušenia. Leštadlo dodáva sklenenému a porcelánovému riadu lesk a zabraňuje vzniku škvrn. Okrem toho zabraňuje znečisteniu kovu

Kedy doplniť soľ







Keď potrebujete pridať soľ, rozsvieti sa indikátor soli, ktorý vám to pripomenie. Potom po každom naplnení stlačte a podržte tlačidlo  po dobu 5 sekúnd, aby ste resetovali indikátor soli



Nastavenia preferencií







L	°fH	°dH	
1	-	-	S0
2	0 – 15	0 – 8	S1
3	16 – 22	9 – 12	S2
4	23 – 29	13 – 16	S3
5* PREDVOLENÉ	30 – 54	17 – 30	S4
6	55 – 89	31 – 50	S5

3. Nastavenie leštiaceho prostriedku







- ▶ Opätovným stlačením tlačidla  znova vyberte LEŠTIDLO. Stlačením tlačidla  vstúpite do ponuky OPLACHOVANIA
- ▶ Stlačením tlačidla   vyberiete požadovanú úroveň. (R0-R3; Max:RX)
- ▶ Stlačením tlačidla  uložte nastavenia a zadajte ďalšie nastavenie.
- ▶ Stlačením tlačidla  opustíte ponuku nastavení a vstúpite do stavu výberu programu.

R0	Prázdne	R2	5 ml predvolené
R1	3 ml	R3	6 ml

4. Nastavenie zvukového znamenia

- ▶ Opätovným stlačením tlačidla  vypnete ZVUKOVÝ SIGNÁL. Stlačením tlačidla  vstúpite do ponuky ZVUKOVÝ SIGNÁL
- ▶ Stlačením tlačidla   vyberte možnosť ÁNO alebo Nie.
- ▶ Stlačením tlačidla  uložte nastavenia a zadajte ďalšie nastavenie.
- ▶ Stlačením tlačidla  opustíte ponuku nastavení a vstúpite do stavu výberu programu. Po vypnutí sa vypnú všetky zvuky. Okrem nasledujúcich zvukov:
 1. Melódia pri zapnutí/vypnutí;
 2. Začiatok/reset/koniec cyklu;
 3. Porucha/chyba;



5. Nastavenie posledného použitého programu

- ▶ Opätovným stlačením tlačidla  vyberte posledný použitý program. Stlačením tlačidla otvorte ponuku  Posledný použitý program
- ▶ Stlačením tlačidla   vyberte možnosť ÁNO alebo Nie.
- ▶ Stlačením tlačidla  uložte nastavenia a zadajte ďalšie nastavenie.
- ▶ Stlačením tlačidla  opustíte ponuku nastavení a vstúpite do stavu výberu programu.

Spustenie programu

Stlačením tlačidla ZAPNÚŤ/VYPNÚŤ  zapnete umývačku riadu.

• Prvý štart



1.1. Stlačením tlačidla   vyberte dostupný jazyk. Potom stlačte tlačidlo

 na potvrdenie jazyka.

1.2. Stlačením   na ovládacom paneli umývačky riadu vyberte požadovaný program.

(Keď stlačíte tlačidlo  bez potvrdenia jazyka, keď sa DW znova zapne, používateľ musí vybrať jazyk.)*

► Výber možnosti

2.1. Môžete stlačiť tlačidlo  /  a pridať ho do programu (ak je k dispozícii). Zmenou programu sa možnosť deaktivuje.

► Výber odloženého štartu

3.1. Stlačením alebo podržaním tlačidla vyberte  oneskorenie 0:30 – 24:00h. (po 30-minútových krokoch až do 4 hodín, potom po 1-hodinových krokoch. Ak sa príkaz odošle z aplikácie, oneskorený štart je možné nastaviť v 1-minútovom kroku.)

3.2. Oneskorenie nevyhynuje, ak zmeníte program stlačením tlačidla  .

► Spustiť program

4.1. Stlačením tlačidla  spustíte program.

4.2. Ak spustíte program s otvorenými dverkami, pozastaví sa a spustí sa len vtedy, keď zatvoríte dverka.

► Reset

5.1. Stlačte a podržte tlačidlo  po dobu 3 s.

5.2. Vymažte všetky vybrané možnosti a nastavenie oneskorenia, a potom sa vráťte späť na výber programu.

► Ukončiť cyklus



6.1. NIE JE POTREBNÁ ŽIADNA AKCIA

► Vypnite HO

7.1. Stlačte a podržte tlačidlo  po dobu 500 ms

Nie prvý štart

1.1. Zobrazí sa program režimu ECO alebo MEMO.

1.2. Stlačením tlačidla   vyberte program. Nepretržité stlačenie je k dispozícii na rýchle posúvanie medzi programami.

▲ POZNÁMKA

Stlačením tlačidla  pozastavte program a opatrne otvorte dverka. Existuje riziko postriekania horúcou vodou, preto dverka neotvárajte úplne, kým sa postrekovacie ramená neprestanú otáčať.

Pripojenie Wi-Fi

Vaše zariadenie sa môže pripojiť k domácej bezdrôtovej sieti a vybrať na diaľku pomocou aplikácie.

Začíname

Uistite sa, že máte zapnutú domácu Wi-Fi sieť.

Dostanete podrobný postup na zariadení aj na mobilnom zariadení.

Pripojenie zariadenia môže trvať až 10 minút. Ďalšie pokyny a riešenie problémov nájdete v aplikácii.

V mobilnom zariadení:

1. Stiahnite si aplikáciu z:



2. Zaregistrujte sa a vytvorte si účet.

3. Pridajte svoje zariadenie a nastavte Wi-Fi pripojenie

Pripojenie k domácej sieti Wi-Fi

S výrobkom v pohotovostnom režime:

Stlačte tlačidlo  a na displeji sa zobrazí **APP**.

Teraz môžete dokončiť nastavenie podľa pokynov v aplikácii.

Povolenie vzdialeného režimu

1. Keď zariadenie nie je pripojené k aplikácii, ikona  stále bliká.

Keď je zariadenie pripojené k aplikácii, ikona  stále svieti.

2. Diaľkové ovládanie sa aktivuje automaticky, mobilná aplikácia môže spustiť program umývačky riadu. Umývačku riadu môžete ovládať pomocou aplikácie, ako napríklad: výber cyklu, zrušenie alebo pozastavenie cyklu, pridanie ďalších funkcií.

Časom sa môžu vo vašej umývačke riadu hromadiť zvyšky jedla alebo usadeniny vodného kameňa. Tie môžu znížiť účinnosť a zvyšky potravín môžu vyvolať nepríjemný zápach. Umývačku riadu pravidelne kontrolujte a čistite.

DÔLEŽITÉ!

- Pred akýmkoľvek čistením alebo údržbou vždy odpojte umývačku riadu od zdroja napájania, vypnite prívod vody a počkajte, kým všetky časti umývačky nevychladnú.
- Nepoužívajte nasledujúce čistiace prostriedky, pretože môžu poškodiť povrchy:
 - čistiace špongie z plastu alebo nehrdzavejúcej ocele,
 - abrazívne prostriedky, čistiace rozpúšťadlá, čistiace prostriedky pre domácnosť,
 - kyslé alebo alkalické čistiace prostriedky,
 - čistiace a dezinfekčné prostriedky na bielizeň,
 - čistiadla alebo leštidlá na nehrdzavejúcu oceľ,
 - kvapaliny na umývanie rúk alebo mydlo.
- Ak je v umývačke riadu rozbitý riad alebo sklo, je potrebné ho dôsledne odstrániť, aby sa zabránilo zraneniu osôb alebo poškodeniu spotrebiča.
- Po vyčistení vždy skontrolujte, či sú postrekovacie ramená a filtre správne na svojom mieste.

Čistenie exteriéru umývačky riadu

- Na čistenie vonkajších povrchov umývačky riadu použite čistú, mäkkú, vlhkú handričku a osušte čistou handričkou, ktorá neobsahuje vlákna.
- Na nezarovnaných povrchoch utierajte pozdĺžne alebo okolo spoja. Ak chcete napríklad utrieť vonkajšie ovládacie tlačidlá, utierajte okolo tlačidla krúživým pohybom.
- Dbajte na to, aby sa plocha ovládacieho panela veľmi nenavlhčila.

Poznámka: Pred čistením ovládacieho panela je dobré vypnúť tlačidlá aktiváciou funkcie Keylock.

Čistenie tesnenia dvierok a interiéru umývačky riadu

Dôkladne očistite mäkkou handričkou navlhčenou v teplej vode, ktorá nepúšťa vlákna. Ak je interiér značne znečistený, použite čistiaci prostriedok na umývanie riadu/odvápňovač podľa pokynov výrobcu.

Čistenie filtrov

Filtre zabraňujú väčším časticiam jedla dostať sa z umývacej vody do čerpadla. Tieto častice môžu občas zaniest' filtre. Odporúčame vyčistiť filtre vždy, keď sú zanesené zvyškami jedál.

Starostlivosť a čistenie

- Ak chcete vybrať vypúšťací filter, otočte filter proti smeru hodinových ručičiek, aby sa uvoľnil, a potom ho vytiahnite.
 - Po odstránení vypúšťacieho filtra môžete vybrať filtračnú dosku.
 - Dôkladne ich opláchnite pod tečúcou vodou a potom vymeňte.
- Po vyčistení filtre vráťte na miesto, uistite sa, že doska filtra je zarovnaná so základňou umývačky riadu.

DÔLEŽITÉ!

Pri čistení spodnej strany filtračnej dosky dbajte na manipuláciu s jej ostrou vonkajšou hranou.

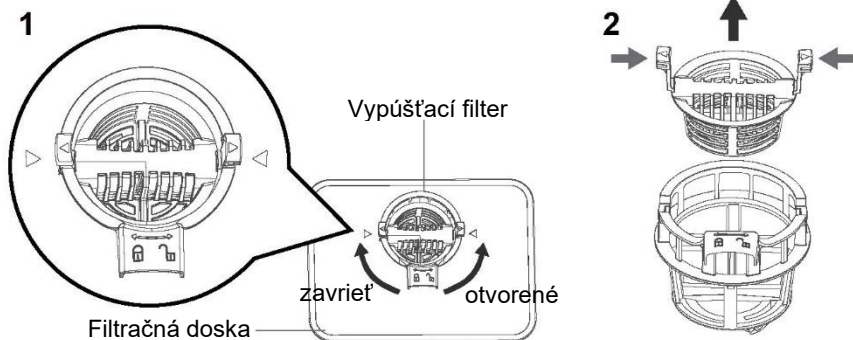

Čistenie postrekovacích ramien

Vodný kameň a zvyšky potravy vo vode umývačky môžu zablokovať otvory v postrekovacích ramenách a konštrukcie ramien. Tieto diely čistite asi raz za mesiac, alebo častejšie, ak by to bolo potrebné.

Čistenie horného postrekovacieho ramena/hlavy

- Ak chcete odstrániť ostrekovacie rameno, opatrne odskrutkujte jeho poistnú maticu.
- Umývacie rameno dôkladne opláchnite pod tečúcou vodou a potom znovu nasadíte.

DÔLEŽITÉ!

Uistite sa, že ste otočili poistnú maticu na strednom postrekovacom ramene na prívodnej vodovodnej trubici. Skontrolujte, či je stredné postrekovacie rameno pevne zaistené na svojom mieste a či sa voľne otáča.

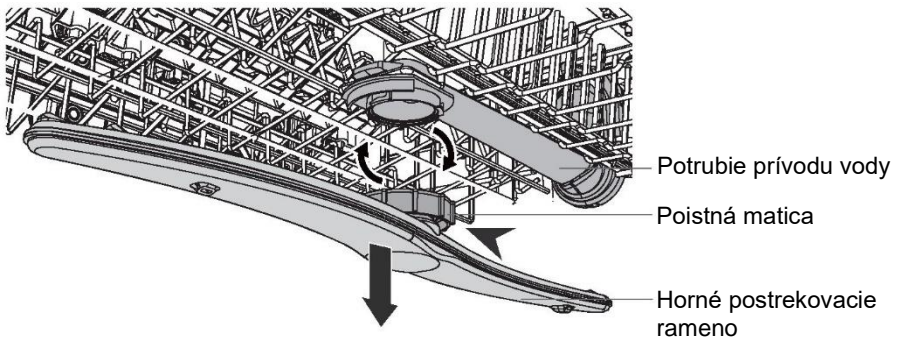

Čistenie spodného postrekovacieho ramena

- Ak chcete odstrániť spodné postrekovacie rameno, jednoducho zdvihnite postrekovacie rameno z jeho držiaka.
- Postrekovacie rameno dôkladne opláchnite pod tečúcou vodou, potom ho znovu namontujte.

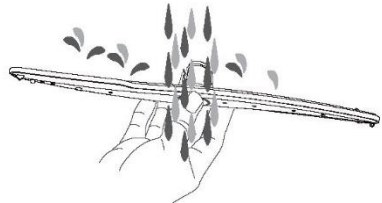
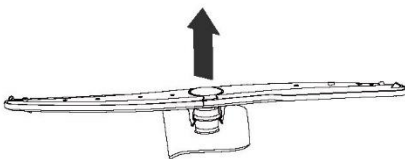



Riešenie problémov

Mnoho vyskytujúcich sa problémov môžete vyriešiť sami bez osobitných odborných znalostí. V prípade problému skontrolujte všetky uvedené možnosti a pred kontaktovaním servisu postupujte podľa nasledujúcich pokynov.

UPOZORNENIE

- Pred vykonávaním údržby spotrebič vypnite a vytiahnite zástrčku zo zásuvky.
- Údržbu elektrického zariadenia smie vykonávať iba kvalifikovaný elektrikár, pretože neodborné opravy môžu spôsobiť značné následné škody.

Spotrebič sa nespustí alebo sa počas prevádzky zastaví, alebo sa rozsvieti indikátor.

Problém	Možná príčina	Možné riešenie
Program sa nespustí.	Sú otvorené dvierka spotrebiča.	Zatvorte dvierka spotrebiča.
	Je nastavený oneskorený štart.	Pozrite si zobrazený čas.
	Zástrčka nie je vsunutá do sieťovej zásuvky.	Zapojte zástrčku do elektrickej zásuvky.
	Poistka v obvode domu je poškodená.	Vymeňte poistku.
Indikátor leštidla svieti.	Dávkovač leštidla je prázdny.	Leštiaci prostriedok dopĺňajte až do úplného naplnenia a resetujte indikátor.
	Nepotvrdili ste doplnenie leštidla.	Po každom naplnení stlačte tlačidlo  na 5 s.
Svieti indikátor soli.	Komora na soľ zmäkčovača vody je prázdna	Soľ doplňte do úplného naplnenia a resetujte indikátor.
	Doplnenie soli nebolo potvrdené	Po každom naplnení stlačte tlačidlo  na 5 s.

Kódy chyby na displeji

Problém	Možná príčina	Možné riešenie
Kód alarmu E10 Zariadenie sa nenaplnia vodou.	Vodovodný kohútik je zatvorený.	Otvorte vodovodný kohútik. Poznámka: Vždy, keď je chyba vyriešená, vypnite spotrebič a program reštartujte.
	Na prívodnej hadici je zalomenie alebo ohyb.	Uistite sa, že je poloha hadice správna.
	V prípade systému aqua-stop: aktivuje sa ochrana vody, značka (C) je červená.	Hadicu treba vymeniť.
	Filter v prívodnej hadici je upchaný.	Vyčistíte filter na prípojkách vstupnej hadice na kohútiku a na zadnej strane spotrebiča.
	Prívod vody je upchaný.	Skontrolujte prietok vody z kohútika.
	Tlak vody je príliš nízky.	Obráťte sa na miestny vodohospodársky úrad.
Kód alarmu E30 Únik: Vypúšťacie čerpadlo je nepretržite zapnuté!	Aktivovalo sa zariadenie proti zatopeniu: <ul style="list-style-type: none"> • V spotrebiči dochádza k úniku vody. • Prívodný ventil vody je otvorený a zablokovaný. • Vypúšťanie je zablokované. 	<ol style="list-style-type: none"> 1. Zatvorte vodovodný kohútik. 2. Odpojte spotrebič od zdroja elektrického napájania. 3. Kontaktujte servisné stredisko.

Všetky ostatné kódy alarmu:

1. Poznámka Kód alarmu
2. Kontaktujte servis, pozri ZÁKAZNÍCKY SERVIS

Riešenie problémov

Výsledky umývania nie sú uspokojivé

Problém	Možná príčina	Možné riešenie
Riad nie je čistý.	Filtre sú zanesené.	Vyčistíte filtre.
	Filtre nie sú správne zmontované a nainštalované.	Uistite sa, že filtre sú správne zmontované a nainštalované.
	Postrekovacie ramená sú zanesené.	Zvyšky jedla odstráňte tenkým špicatým predmetom.
	Program nebol vhodný pre typ náplne a zvyšky potravín.	Uistite sa, že program je použiteľný pre druh nákladu a zvyšky potravín.
	Nesprávna poloha riadu v košoch. Voda nedokázala umyť všetky predmety.	Overte správnosť uloženia riadu v košoch a či voda dosiahne ľahko na všetky predmety.
	Postrekovacie ramená sa nemohli voľne otáčať.	Overte správnosť uloženia v košoch je správna a či riad nespôsobí zablokovanie postrekovacích ramien.
	V dávkovači nie je umývací prostriedok alebo ho nie je dosť.	Pred začatím programu sa uistite, že ste do dávkovača pridali správne množstvo čistiaceho prostriedku.
Biele pruhy, škvrny alebo modrastý povlak na pohároch a riade.	Umývací cyklus bol prerušený dlhou prestávkou.	Počas umývacieho cyklu neotvárajte dvierka ani neprerušujte napájanie.
	Uvoľnené množstvo leštidla je príliš veľké.	Znížte dávkované množstvo leštidla.
Na pohároch a riade sú škvrny od zaschnutej vody.	Príliš veľké množstvo umývacieho prostriedku.	Pred spustením programu sa uistite, že ste do dávkovača pridali správne množstvo čistiaceho prostriedku.
	Dávka leštidla je príliš nízka.	Zvýšte dávkovanie leštidla.
	Kvalita leštidla alebo multitabliet zanecháva škvrny na skle	Umývacia prostriedky sú príliš staré, vymeňte ich.

Riešenie problémov

Problém	Možná príčina	Možné riešenie
Riad je mokré.	<ul style="list-style-type: none">• Program nemal fázu sušenia.• Program mal fázu sušenia pri nízkej teplote.	Dvierka mierne otvorte a nechajte ich otvorené (asi 100 mm), aby sa uľahčil proces sušenia.
Riad sú mokrý a matný.	Dávkovač leštidla je prázdny.	Doplňte leštadlo do dávkovača a zresetujte indikátor leštidla.
	Kvalita leštidla alebo multitablet.	Umyvacie prostriedky sú príliš staré, vymeňte ich.

Štandardné testy

Program umývania	Eco
Množstvo práškoveho čistiaceho prostriedku	16 g
Úroveň dávkovania leštidla	R2
Maximálny počet osôb – súprav	8

Odporúčané spôsoby načítania





0120505112