

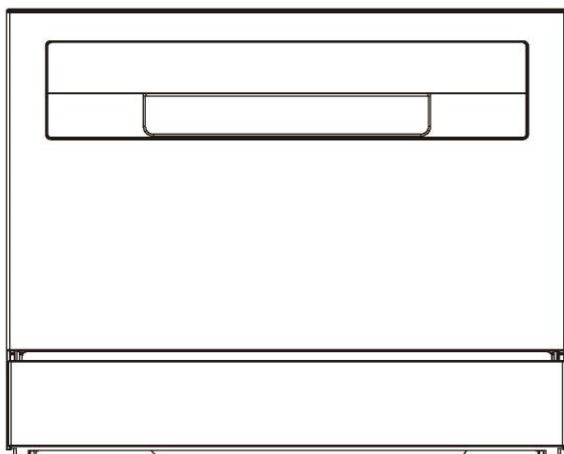

Uživatelská příručka k myčce nádobí



CP 6E51LW
CP 6E51LS

Děkujeme vám, že jste si koupili výrobek značky Haier

Před použitím spotřebiče si pozorně přečtěte tyto pokyny. Obsahují důležité informace, které vám pomohou co nejlépe využít spotřebič a zajistit jeho bezpečnou a správnou instalaci, používání a údržbu.

Ušchovejte tuto příručku na praktickém místě, abyste do ní mohli kdykoli nahlédnout ohledně bezpečného a správného používání spotřebiče.

Pokud spotřebič prodáváte, věnujete nebo necháváte ve starém domě, předejte společně s ním také tuto příručku, aby se mohl nový vlastník seznámit se spotřebičem a přečíst si bezpečnostní varování.

Obsah

Bezpečnost a upozornění.....	1
Pokyny k instalaci.....	4
Popis výrobku.....	12
Přehled programů	13
Péče o nádobí.....	15
Vkládání nádobí do myčky	16
Jak ušetřit.....	17
Přidávání mycího prostředku.....	18
Používání oplachovacího prostředku	19
Nastavení předvoleb	20
Každodenní používání.....	22
Čištění a údržba	24
Řešení problémů	26
Test norem	30

Myčka byla pečlivě navržena tak, aby fungovala bezpečně během běžného mytí nádobí. Při používání myčky mějte na mysli následující pokyny.

⚠ VAROVÁNÍ Nebezpečí úrazu elektrickým proudem

Před instalací myčky odstraňte domácí pojistku nebo rozpojte jistič. Tento spotřebič musí být uzemněný. Uzemnění snižuje riziko úrazu elektrickým proudem v případě závady nebo poruchy tím, že poskytuje cestu nejnižšího odporu pro elektrický proud. Tento spotřebič je vybaven kabelem s uzemiňovacím vodičem a uzemiňovací zástrčkou. Zástrčka musí být zapojena do vhodné zásuvky, která je nainstalována a uzemněna v souladu se všemi místními předpisy a vyhláškami.

VAROVÁNÍ – nesprávné připojení uzemiňovacího vodiče může vést ke vzniku nebezpečí úrazu elektrickým proudem. Pokud máte pochybnosti o správném uzemnění spotřebiče, obraťte se na kvalifikovaného elektrikáře nebo servisního zástupce.

Neupravujte napájecí zástrčku dodanou se spotřebičem – pokud nezapadne do zásuvky, nechte si nainstalovat správnou zásuvku kvalifikovaným elektrikářem. Nepoužívejte prodlužovací kabel, rozdvojkou ani rozbočovací zásuvku.

Nedodržení této rady může vést k úrazu elektrickým proudem nebo usmrcení.

⚠ VAROVÁNÍ Nebezpečí pořezání

Dávejte pozor – okraje panelů jsou ostré.

Nedodržení tohoto pokynu může vést ke zranění nebo pořezání.

⚠ VAROVÁNÍ Při používání myčky nádobí dodržujte základní opatření včetně následujících:

- Před použitím myčky si přečtěte všechny pokyny.
- Je nutné dodržovat informace v této příručce, aby se minimalizovalo riziko požáru nebo výbuchu a zabránilo se poškození majetku, zranění osob nebo ztrátám na životech.
- Používejte myčku pouze k určenému účelu, jak je popsáno v této uživatelské příručce.
- Tento spotřebič je určen k použití v domácnostech a podobných místech, jako jsou:
 - kuchyňky pro personál v obchodech, kancelářích a na dalších pracovištích;
 - chalupy;
 - hotely, motely a další obytné objekty, v nichž je používán zákazník;
 - ubytovací zařízení typu penzionu se snídaní.

Bezpečnost a upozornění

- Používejte pouze doporučené mycí nebo oplachovací prostředky pro používání v myčce pro domácnosti a uchovávejte je mimo dosah dětí.
- Po dokončení každého mycího programu zkontrolujte, zda je dávkovač mycího prostředku prázdný.
- Při vkládání nádobí určeného k mytí umístěte ostré kusy tak, aby nemohly poškodit myčku, a ostré nože vkládejte rukojetí nahoru, aby se snížilo riziko pořezání.
- Během používání nebo bezprostředně po něm se nedotýkejte filtrační desky (kovového kotouče v základně myčky), protože může být horká od spodní desky ohřívače.
- Nemanipulujte neodborně s ovládacími prvky.
- Vyhněte se hrubému zacházení, sedání a stoupání na dvířka myčky nebo polici na nádobí.
- Neopírejte se o nastavitelné police, ani je nepoužívejte k udržení své tělesné hmotnosti.
- Nedovolte dětem hrát si v myčce nebo na ní, aby se snížilo riziko zranění.
- Za určitých podmínek může vznikat plyný vodík v systému ohřívače teplé vody, který se nepoužíval dva týdny nebo déle. Plyný vodík je výbušný. Pokud se systém teplé vody po uvedené době nepoužíval, před použitím myčky zapněte všechny kohoutky teplé vody a nechte z nich vytékat vodu po dobu několika minut. Tím se uvolní veškerý nahromaděný plyný vodík. Během toho nekuřte ani nepoužívejte otevřený plamen, protože plyn je hořlavý.
- Při vyřazování staré myčky z provozu nebo její likvidaci odstraňte dvířka mycího prostoru.
- Některé mycí prostředky pro myčky jsou silně zásadité. Při požití mohou být neobyčejně nebezpečné. Když jsou otevřená dvířka, vyhýbejte se kontaktu s kůží a očima a zamezte přístupu dětí k myčce. Po dokončení každého mycího cyklu zkontrolujte, zda je zásobník mycího prostředku prázdný.
- Myčky s certifikací pro obytné objekty nejsou určeny k používání v provozech pro přípravu pokrmů.

Bezpečnostní pokyny pro údržbu

- Před každým čištěním nebo údržbou odpojte spotřebič od napájení.
- Při odpojování spotřebiče tahejte za zástrčku místo za napájecí kabel nebo přípojku kabelu, aby se zamezilo poškození.
- Neopravujte ani nevyměňujte žádnou součást spotřebiče, ani se nepokoušejte o žádné servisní práce, pokud to není výslovně doporučeno v této uživatelské příručce.
- Podlahu kolem spotřebiče udržujte čistou a suchou, abyste snížili riziko uklouznutí.
- V prostoru kolem spotřebiče/pod spotřebiče zamezte hromadění hořlavého materiálu, například textilního prachu, papíru, hadrů a chemikálií.

Bezpečnostní pokyny pro provoz

- Jestliže je myčka v provozu, otvírejte dvířka velmi opatrně. Hrozí riziko postříkání horkou vodou. Neotvírejte dvířka úplně, dokud se nepřestanou otáčet stříkací ramena.
- Dvířka se nesmí nechávat v otevřené poloze, protože by mohla představovat nebezpečí zakopnutí.
- Voda uvnitř myčky není vhodná k pití.
- Myčka se musí používat s filtrační deskou, vypouštěcím filtrem a jedním nebo více stříkacími rameny na svých místech. Jednotlivé součásti rozpoznáte podle nákresů v části „Čištění a údržba“.
- Nepoužívejte myčku, pokud je poškozená, vadná, částečně rozebraná nebo má chybějící či rozbité součásti včetně poškozeného napájecího kabelu nebo zástrčky.
- Domácí spotřebiče nemají sloužit dětem k hraní. Děti mladší osmi let se nesmí přibližovat ke spotřebiči, pokud nejsou pod nepřetržitým dohledem. Tento spotřebič mohou používat děti starší osmi let a osoby s omezenými fyzickými, smyslovými nebo duševními schopnostmi nebo osoby nezkušené a neznalé za předpokladu, že mají zajištěný dohled nebo byly poučeny o bezpečném používání spotřebiče a chápou související rizika.
- Děti nesmí provádět čištění a uživatelskou údržbu bez dohledu.
- Nedovolte dětem hrát si uvnitř spotřebiče, na něm nebo s ním, ani se žádným vyřazeným spotřebičem.
- Pokud se použije prostředek na čištění myčky, důrazně doporučujeme ihned potom spustit mycí program s prostředkem na nádobí, aby se předešlo jakémukoli poškození myčky.
- Myčka je určena k mytí běžného kuchyňského náčiní. V myčce se nesmí mýt předměty kontaminované benzínem, nátěry, ocelovými nebo železnými částicemi a korozivními, kyselými nebo zásaditými chemikáliemi.
- Pokud se myčka delší dobu nepoužívá, vypněte přívod elektřiny a vody k myčce.

Pokyny k instalaci

■ Dodávané díly



■ Před instalací

Vybalení a manipulace

- Zkontrolujte, zda obal a myčka nebyly při přepravě poškozeny. V případě jakéhokoli poškození myčku neinstalujte. Obratťe se na prodejce, u kterého byla myčka zakoupena.
- Likvidace obalů: některé obaly jsou recyklovatelné. Zkontrolujte symboly a štítky a pokud možno vše recyklujte.
- Nikdy nezvedejte myčku za rukojeť dvířek nebo za horní panel. Mohli byste myčku poškodit.
- S hadicemi a napájecím kabelem v zadní části myčky zacházejte vždy velmi opatrně. Opatrným zacházením zabráníte poškození a poruchám způsobeným promáčknutím, zkroucením nebo pořezáním.
- Při instalaci myčky zkontrolujte, zda vypouštěcí hadici nebrání překážka nebo není zkroucena.

Připojení a přípojky

- Zkontrolujte, zda je napájecí kabel dostatečně dlouhý, aby dosáhl do zásuvky. Pokud tomu tak není, požádejte vyškoleného technického pracovníka společnosti Haier o jeho výměnu. K připojení myčky k elektrické síti nedoporučujeme používat prodlužovací kabely nebo napájecí desky s více zásuvkami.
- Zkontrolujte, zda jsou hadice dostatečně dlouhé, aby dosáhly k přípojkám. Pokud je třeba hadici prodloužit, ujistěte se, že je prodlužovací hadice nová a stejné kvality a průměru jako již namontovaná hadice.

Pokyny k instalaci

- Myčka nádobí by neměla být připojena k vodovodnímu systému s teplotou vyšší než 60 °C.
- Myčka nádobí nesmí být připojena k vysokotlakému systému horké vody typu „push-through“ pod dřezem, protože by došlo k poškození systému.

Rozměry výrobku

PŘEDNÍ STRANA

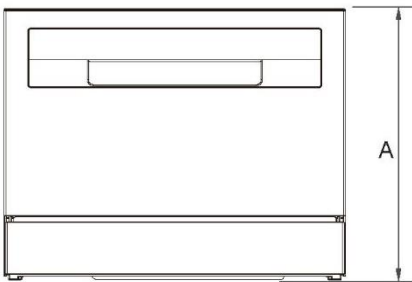

PROFIL

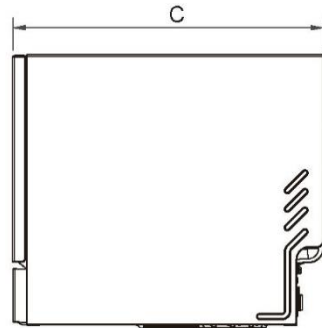

PŮDORYS

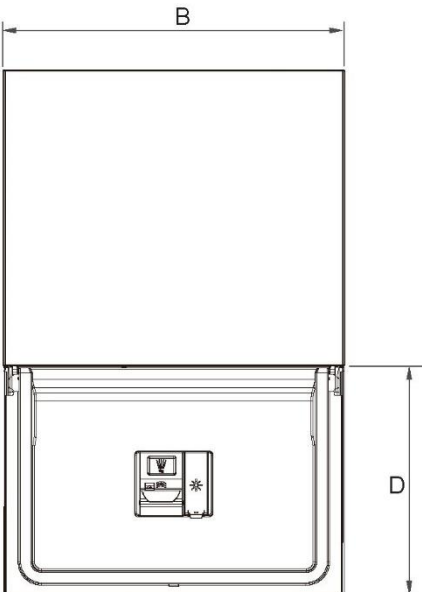

ROZMĚRY VÝROBKU	MM
A Celková výška výrobku	443
B Celková šířka výrobku	550
C Celková hloubka výrobku	501
D Hloubka otevřených dvířek (měřeno od přední části soklové lišty)	338

Pokyny k instalaci

VAROVÁNÍ

Spotřebič má otevřená dvířka. Nedovolte dětem, aby tahaly za těleso dvířek, hrozí převrácení spotřebiče

Postup instalace 1

DŮLEŽITÉ!

Zásuvka musí být umístěna ve skřínce vedle místa, do něhož myčku instalujete

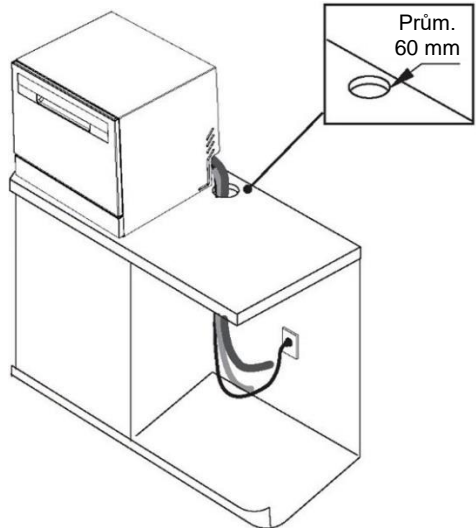

► Způsob připojení vypouštěcí hadice

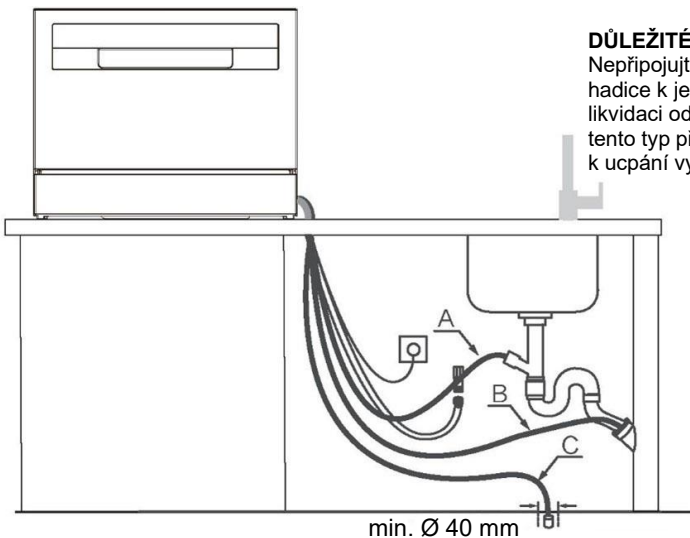

Postup instalace 2

Na povrchově neupravené dřevo v okolí myčky nádobí aplikujte olejovou nebo polyuretanovou proti vlhkosti odolnou barvu, zabráníte tak možnému poškození dřeva párou.

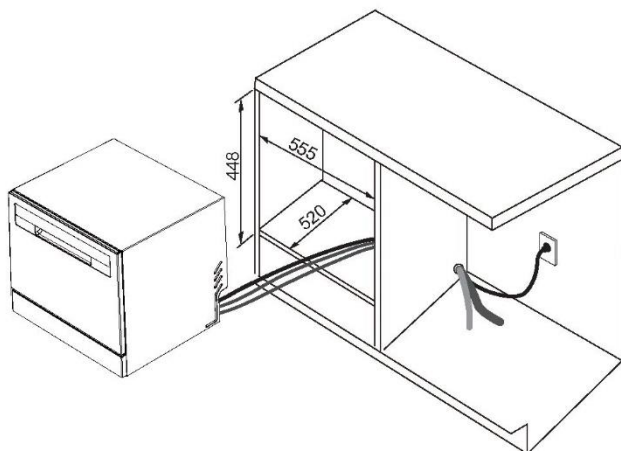

Vestavná myčka nádobí

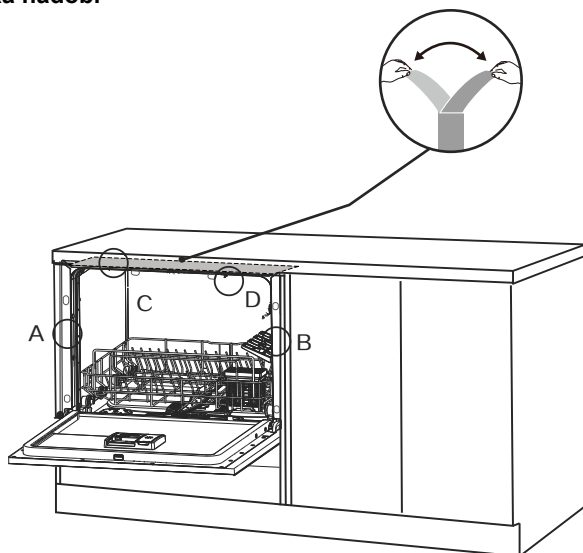

Pokyny k instalaci

1. Na spodní stranu pracovní desky nalepte nálepku odolnou proti otlaku.
2. Zasuňte myčku nádobí do skříňkového prostoru.

DŮLEŽITÉ!

Před upevněním je nutné se ujistit, že je myčka ve vodorovné poloze. Zajistěte stejnoměrnost levé a pravé mezery mezi myčkou nádobí a skříňkou. Pokud byste tak neučinili, mohlo by dojít k abnormalitám v tělese dvířek

► Způsob připojení vypouštěcí hadice

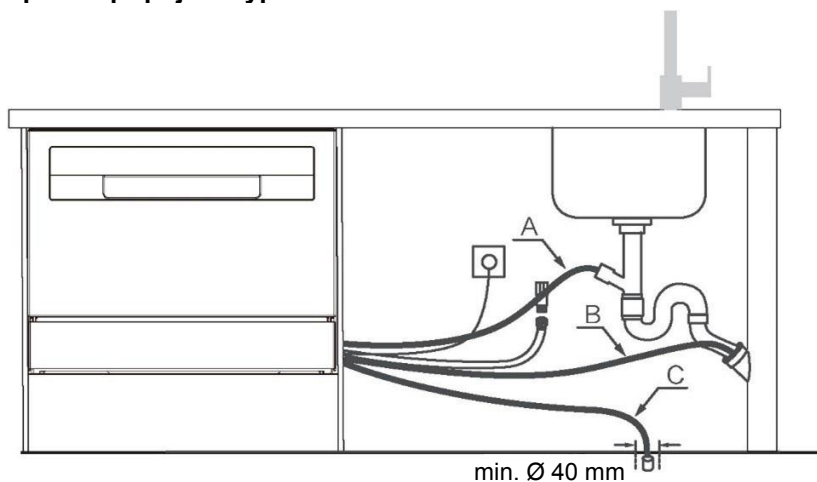

Připojte přívodní hadici ke studené vodě

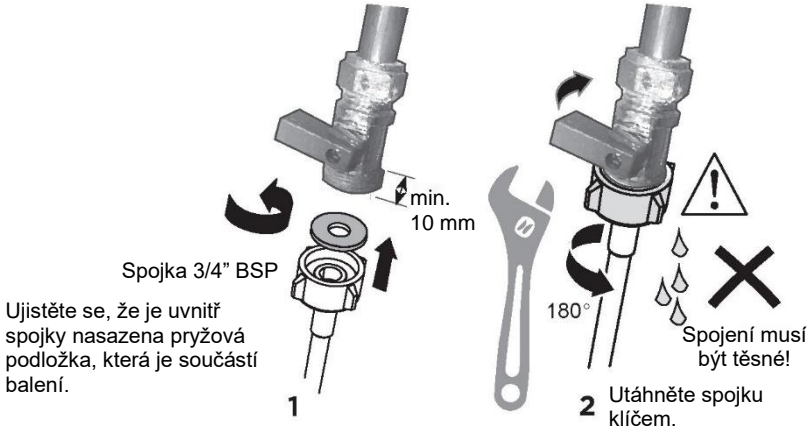

Potrubní rozvody – Připojka přívodu vody

DŮLEŽITÉ!

- Spotřebič by měl být připojen k vodovodnímu potrubí pomocí nové přívodní hadice, která je součástí dodávky. Staré hadice nedoporučujeme používat.
- Přívodní hadici nezkracujte.

1. Věnujte pozornost požadavkům na připojení vody.
- Myčka má přípojku vody s jedním ventilem.
- Pro dosažení nejlepšího výkonu a energetické účinnosti doporučujeme připojení na studenou vodu.
- Teplota přiváděné vody by neměla překračovat 60 °C.
2. Věnujte pozornost povoleným extrémním hodnotám tlaku vody.
- Nejnižší: 0,4 bar = 4 N/cm² = 40 kPa
- Pokud je tlak nižší než 1 bar, obraťte se na kvalifikovaného instalatéra.
- Nejvyšší: 10 bar = 100 N/cm² = 1 MPa
- Pokud je tlak vyšší než 10 barů, je třeba nainstalovat redukční ventil. Obraťte se na kvalifikovaného instalatéra.
3. Připojte přívodní hadici vody k přístupnému vodovodnímu kohoutku se spojkou "3/4" BSP. Ujistěte se, že přívodní hadici není zauzlena, a nebrání tak průtoku vody. 90° ohyb vyžaduje minimální výšku 200 mm, aby nedošlo k zalomení.
- Zkontrolujte, zda je přitékající voda čistá. Pokud vodovodní potrubí nebylo delší dobu používáno, nechte vodu odtéct, abyste se ujistili, že je čistá a neobsahuje nečistoty. V opačném případě může dojít k zablokování přívodní hadice vody a poškození spotřebiče.
- V případě potřeby použijte filtrační vložku k odfiltrování usazenin z potrubí. Filtrační vložku můžete zakoupit v autorizovaném servisním středisku nebo v oddělení péče o zákazníky.
4. Po utěsnění utáhněte hadicovou spojku o další půl otáčky.
5. Zkontrolujte, zda spojení těsní.

5 Zapojte myčku do zásuvky



Elektrické připojení

- Během instalace nesmí být myčka připojena k elektrické síti. Ujistěte se, že jsou veškerá domácí elektrická zařízení řádně uzemněna.
- Zkontrolujte typový štítek (umístěný na levé straně vnitřních dveřík myčky z nerezové oceli) a ujistěte se, že hodnoty napětí a frekvence proudu v domácnosti odpovídají hodnotám uvedeným na typovém štítku.
- Zasuňte zástrčku do řádně uzemněné zásuvky s odpojovačem.

DŮLEŽITÉ!

- Spotřebič musí být uzemněn v souladu s bezpečnostními požadavky stanovenými zákonem.
- Pokud napájecí kabel není dostatečně dlouhý, aby dosáhl do zásuvky, nebo pokud zásuvka, do které musí být spotřebič připojen, není vhodná pro zástrčku, je nutné vyměnit celý napájecí kabel myčky. Tuto výměnu by měl provádět pouze vyškolený technik společnosti Haier. Zástrčku nemodifikujte, ani jiným způsobem neupravujte. K připojení myčky k napájení nepoužívejte adaptér, prodlužovací kabel ani napájecí desku s více zásuvkami, protože by mohly způsobit přehřátí a nebezpečí požáru.
- Zásuvka, do které je myčka zapojena, musí zůstat i po instalaci spotřebiče snadno přístupná (např. ve vedlejší skříňce). Myčku tak bude možné odpojit od napájení a bezpečně ji vyčistit a provést údržbu.

■ Závěrečný kontrolní seznam

Vyplní osoba provádějící instalaci

- Zkontrolujte, zda jsou všechny díly nainstalovány.
- Ujistěte se, že jsou všechny panely a jejich části zabezpečeny a že byly provedeny závěrečné elektrické zkoušky v souladu s místními elektrotechnickými předpisy.
- Zkontrolujte, zda je myčka ve vodorovné poloze. V případě potřeby nepatrně nastavte nivelační patky.
- Pro zajištění optimálního výkonu by myčka neměla být nakloněna o více než 1°. Zkontrolujte pomocí vodováhy.
- Zkontrolujte, zda má přírodní hadice k přívodu vody gumovou podložku, která je součástí dodávky, a zda je po utěsnění dotažena o další půl otáčky.
- Ujistěte se, že jsou v odtokové přípojce vyvrtány všechny perforované otvory nebo zátky a že je přípojka připojena.
- Spojka vypouštěcí hadice nesmí být zatěžována hmotností nadbytečných částí hadice. Vypouštěcí hadice by měla být co nejvíce natažená, aby nedošlo k jejímu prověšení. Přebytečná délka vypouštěcí hadice by měla být umístěna na straně myčky nádobí.
- Pokud připojujete vypouštěcí hadici k sifonu dřezu, ujistěte se, že smyčka je minimálně o 150 mm výše než spojka vypouštěcí hadice.
- Ujistěte se, že jsou z myčky odstraněny všechny obaly nebo pásky zajišťující poličky.
- Zkontrolujte, zda se dvířka volně otevírají a zavírají bez odporu vůči sousedícím skříňkám.
- Zkontrolujte, zda je elektrická zásuvka přístupná a zda je umístěna v přilehlé skříňce.
- Zkontrolujte chod myčky:

Pokud se objeví chybový kód, prostudujte si část „Chybové kódy“ v uživatelské příručce.

Popis výrobku

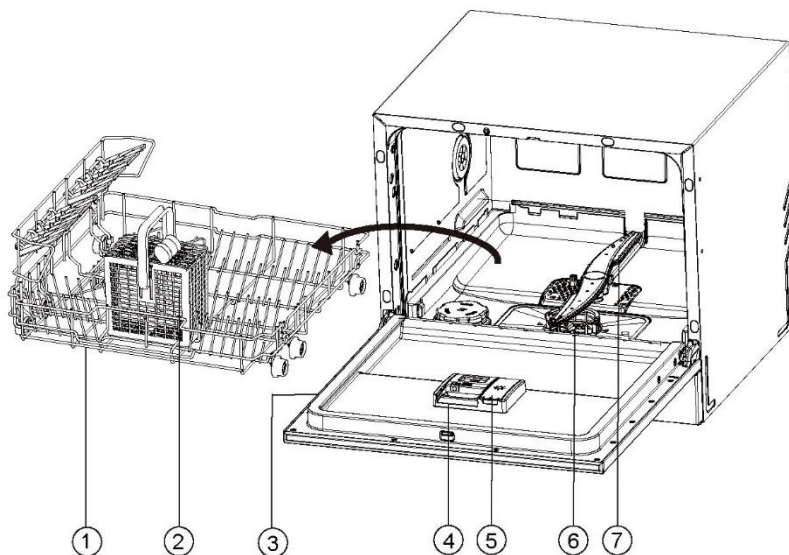

1. Koš
2. Koš na příbory
3. Typový štítek
4. Dávkoč mycího prostředku

5. Dávkoč oplachovacího prostředku
6. Filtry
7. Rozstříkovací ramena

Přehled programů

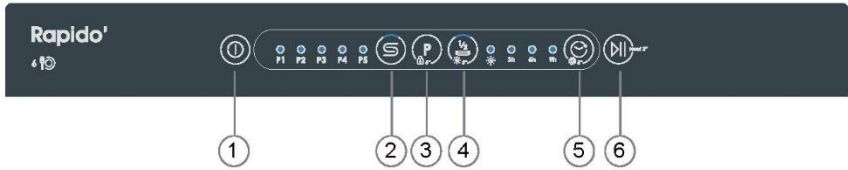

1. ZAP. / VYP.

2. Indikátor SŮL / RESET SOLI

3. PROGRAM / DĚTSKÝ ZÁMEK

4. POLOVIČNÍ NÁPLŇ / RESET leštidla

5. ODLOŽENÝ START / NASTAVIT

6. START / PAUZA / RESET

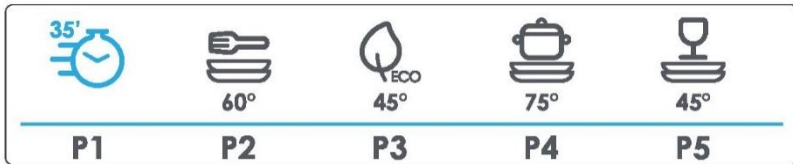

P1. RYCHLÝ 35' (W&D)

P2. UNIVERZÁLNÍ

P3. ECO

P4. INTENZIVNÍ

P5. SKLO

Dětský zámek: Chcete-li aktivovat nebo zrušit dětský zámek, na 5 sekund stiskněte tlačítko 3 (pouze v případě volně stojícího nebo polovestavného spotřebiče). Prodleva: Odložení o 3, 6 nebo 9 hodin

Přehled programů

Programy		
Programy	Typ zbytků jídla	Typ náplně
RYCHLÝ 35' (W&D)	Čerstvé znečištění: Káva, dort, mléko, studené nápoje, salát, klobása	Nechoulostivé: Stolní nádobí, příbory, skleněné nádobí
UNIVERZÁLNÍ	Normální znečištění: Polévky, vejce, omáčky, brambory, těstoviny, rýže, opékané nebo smažené pokrmy	Nechoulostivé: Stolní nádobí, příbory, skleněné nádobí
ECO	Normální znečištění: Polévky, vejce, omáčky, brambory, těstoviny, rýže, opékané nebo smažené pokrmy	Vše: Skleněné nádobí, stolní nádobí, sklo, hrnce a pánve
INTENZIVNÍ	Silné znečištění: Pečené nebo dušené pokrmy, omáčky, brambory, těstoviny, rýže, opékané nebo smažené pokrmy	Nechoulostivé: Stolní nádobí, příbory, skleněné nádobí
SKLO	Lehké znečištění: Káva, dort, mléko, studené nápoje, salát, klobása	Vše: Skleněné nádobí, stolní nádobí, sklo, hrnce a pánve

DŮLEŽITÉ!

Do myčky nikdy nevládejte vysoce absorpční materiály, například houby a utěrky. Do myčky nevládejte nádobí nebo přístroje znečištěné tabákovým popelem, voskem, mazacím tukem nebo barvou.

Přístroje a stříbro

Všechny přístroje a stříbro by se měly ihned po použití opláchnout, aby se předešlo ztrátě lesku způsobené některými potravinami. Stříbrné nádobí by se nemělo dostat do styku s nerezovou ocelí, například jinými přístroji. Kombinování těchto kusů nádobí by mohlo způsobit skvrny. Ihned po skončení programu vyjměte stříbrné přístroje a ručně je osušte.

Hliník

Mycí prostředek pro myčky může způsobit zmatnění hliníku. Míra změny závisí na kvalitě konkrétního kusu nádobí.

Ostatní kovy

Železné a litinové nádobí může rezivět a poskvřnit ostatní nádobí. Měď, cín a mosaz mají sklon ke vzniku skvrn. Toto nádobí myjte ručně.

Dřevěné nádobí

Dřevěné nádobí bývá obvykle citlivé na teplo a vodu. Při pravidelném mytí v myčce se může časem poškodit. Máte-li pochybnosti, myjte toto nádobí ručně.

Skleněné nádobí

Většinu denně používaného skleněného nádobí lze bezpečně mýt v myčce. Křišťál a velmi choulostivé a starožitné sklo se může naleptat, takže bude neprůhledné. Možná bude lepší mýt ho ručně.

Plasty

Některé plasty mohou v horké vodě změnit tvar nebo barvu. Přečtěte si pokyny výrobce ohledně mytí plastového nádobí. Plastové nádobí, které lze mýt v myčce, by se mělo zatížit, aby se během mytí nepřevrátilo a nenaplnilo vodou nebo nepropadlo košem.

Zdobené nádobí

Většinu malovaného porcelánu lze v myčce bezpečně mýt. Starožitné nádobí, nádobí s malbou na glazuře nebo zlatým lemováním a ručně malovaný porcelán může být citlivější na mytí v myčce. Máte-li pochybnosti, myjte toto nádobí ručně.

Lepené nádobí

Určitá lepidla při mytí v myčce změkknou nebo se rozpustí. Máte-li pochybnosti, myjte toto nádobí ručně.

Vkládání nádobí do myčky

Než vložíte nádobí do myčky, odstraňte všechny velké kusy jídla. Není nutné předem oplachovat nádobí tekoucí vodou.

Koš

- Sem vkládejte největší kusy nádobí: hrnce, pánve, pokličky, servírovací nádobí a mísy.
- Sklopte hroty, abyste mohli položit hrnce a pánve naplocho na dno.

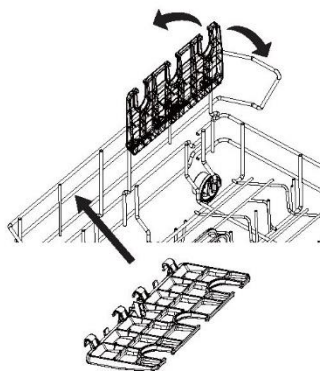
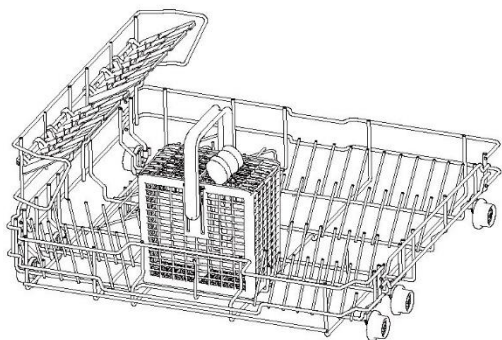

Koš na příbory

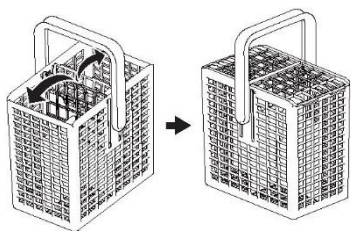

- ▶ Prokládejte lžice jinými příbory, aby se neslepily k sobě.
- ▶ K oddělení jednotlivých příborů použijte mřížku.
- ▶ Víko koše na příbory lze zaklopit/odklopit.
- ▶ Jestliže by mohly delší kusy blokovat stříkací ramena, umístěte je vodorovně do horního koše.

⚠ POZOR

Ostré a špičaté kusy vkládejte s ostřím otočeným dolů, aby nemohly nikoho zranit.

- Tipy pro úsporu peněz a ochranu životního prostředí při používání spotřebiče.
- Dodržujte doporučenou maximální velikost náplně, abyste co nejlépe využívali energii, vodu, mycí prostředek a čas. Při mytí plné náplně místo dvou polovičních náplní ušetříte až 50 % energie.
- Pro úsporu vody raději z nádobí, které dáváte do myčky, zbytky jídla seškrabujte místo toho, abyste nádobí oplachovali vodou.
- Pro běžně znečištěné nádobí zvolte program ECO, který je nejefektivnější, pokud jde o spotřebu vody a energie.

Přidávání mycího prostředku

DŮLEŽITÉ!

- Používejte pouze takové mycí prostředky, které jsou doporučeny pro automatické myčky.
- Mycí prostředky pro myčky jsou silně zásadité. V případě spolknutí mohou být velmi nebezpečné. Když je myčka otevřená, vyhněte se kontaktu s kůží a očima a zamezte přístupu dětí a nezpůsobilých osob k myčce. Po dokončení každého mycího programu zkontrolujte, zda je dávkovač mycího prostředku prázdný.
- Nikdy nesypete nebo nenaléváte mycí prostředek přímo na nádoby v myčce. Mycí prostředek a tablety do myčky by neměly být v přímém kontaktu s nádobím nebo přibory.
- Nepoužívejte prostředky na ruční mytí, mýdlo, prací prostředky ani dezinfekční prostředky, protože by poškodily myčku.

Plnění dávkovače mycího prostředku

1. Stiskněte tlačítko na levé straně dávkovače.

DŮLEŽITÉ!

Přiblížte se k dávkovači zleva, aby vás kryt při otevření neudeřil do ruky.

2. Doplňte mycí prostředek do příslušných zásobníků. Značky „15“ a „25“ v zásobníku pro hlavní mytí odpovídají hmotnosti práškového mycího prostředku v gramech.

DŮLEŽITÉ!

Tablety by se měly vkládat pouze do (většího) zásobníku pro hlavní mytí.

3. Odstraňte veškerý nadbytečný mycí prostředek z okrajů dávkovače.
4. Zavřete kryt a zatlačte ho, aby se ozvalo cvaknutí. Mycí prostředek bude během mycího programu automaticky vypouštěn do myčky.

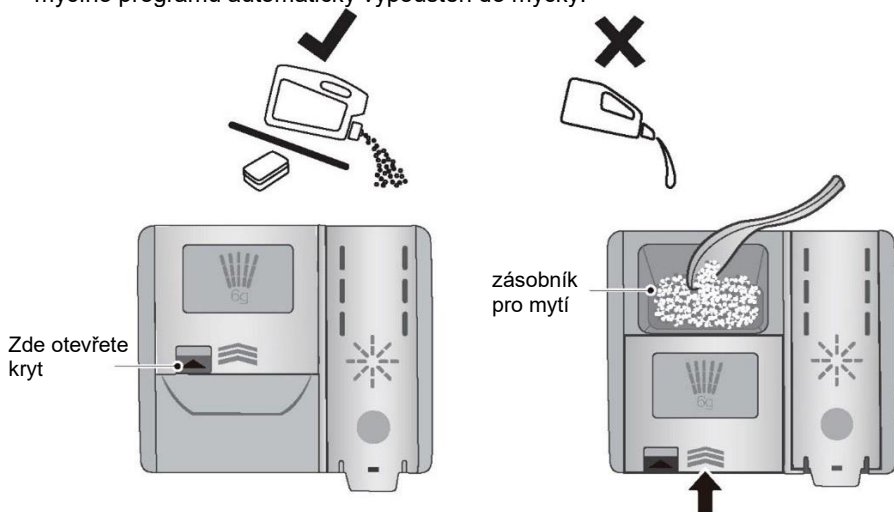

Používání oplachovacího prostředku

Doplňování dávkovače oplachovacího prostředku

1. Otevřete dávkovač zatažením za horní okraj krytu.

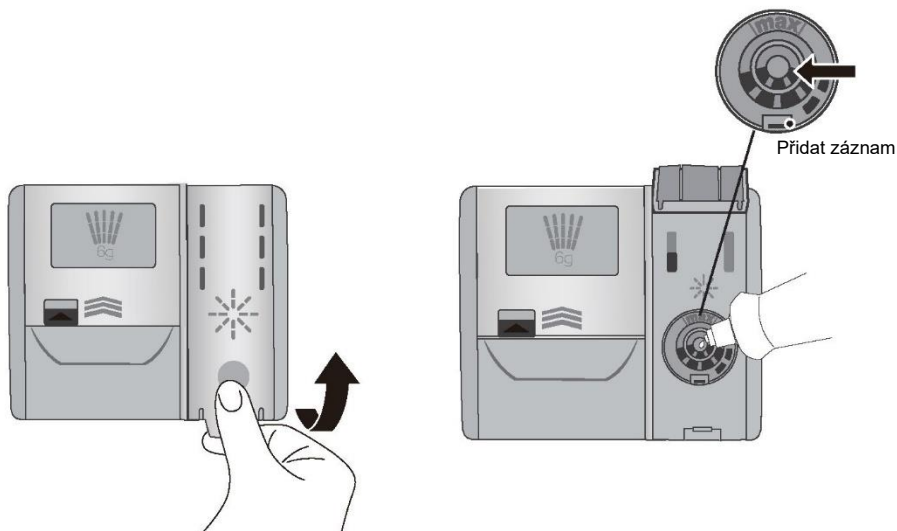

2. Nalijte oplachovací prostředek do kruhového otvoru a dbejte na to, aby hladina nepřekročila značku MAX.

DŮLEŽITÉ!

Dejte pozor, abyste nerozlili oplachovací prostředek do myčky. Veškerý rozlitý prostředek je nutné setřít, aby se předešlo nadměrnému pěnění. Pokud tak neučiníte, může se stát, že bude nutné volat servis, na což se nevztahuje záruka.

3. Zavřete kryt a ujistěte se, že se ozvalo cvaknutí.

Kdy doplňovat dávkovač oplachovacího prostředku

Když se hladina oplachovacího prostředku sníží, indikátor oplachovacího prostředku se rozblíká, aby vás upozornil na potřebu doplnění. Poté přidržte na 5 sekund tlačítko resetování oplachovacího prostředku, tím příslušný indikátor vypnete

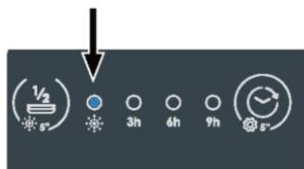

Důrazně doporučujeme pravidelně používat tekutý oplachovací prostředek, abyste dosáhli nejlepších výsledků mytí. Oplachovací prostředek zajistí třpytivě čistý vzhled skla a porcelánu beze šmouh. Navíc chrání kov před ztrátou lesku

Nastavení předvoleb

Jak upravovat nastavení uživatelských předvoleb

Uživatelé mohou podle svých preferencí nastavit dávkování změkčovače vody, bzučák, režim MEMO, dávkování oplachovacího prostředku

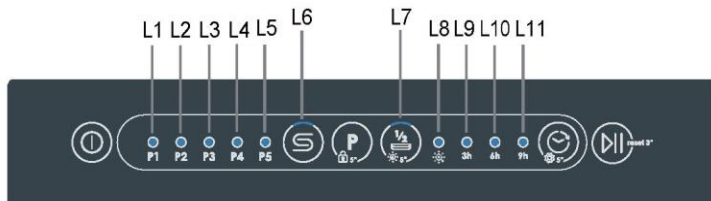

Při výběru programů. Přidržte tlačítko (☺) po dobu asi 5 sekund, tím vstoupíte do nastavení uživatelských předvoleb. Indikátor na obrazovce třikrát zabliká (LED1 - LED5 + LED6 + LED7 + LED9 + LED10)

1. Nastavení dávkování změkčovače vody

Stiskněte tlačítko (P), chcete-li změnit dávkování změkčovače vody mezi hodnotami S0 až S5. Výchozí nastavení je S3.

Nastavení uložíte a ukončíte stisknutím tlačítka



Ozve se jeden zvukový signál.

Chcete-li změny zrušit a nastavování ukončit,

stiskněte (⓪).

Svícení kontrolkek bude odpovídat tabulce vpravo:

S0	Žádná kontrolka LED
S1	P1
S2	P1+P2
S3	P1+P2+P3 VÝCHOZÍ
S4	P1+P2+P3+P4
S5	P1+P2+P3+P4+P5



L	°fH	°dH	
1	-	-	S0
2	0–15	0–8	S1
3	16–22	9–12	S2
4 * VÝCHOZÍ	23–29	13–16	S3
5	30–54	17–30	S4
6	55–89	31–50	S5

Poznámka:

1) Zjistěte si tvrdost vody z vodovodu. Může vám s tím pomoci vaše vodárenská společnost.

2) Nastavení lze nalézt v tabulce tvrdosti vody.

2. Režim MEMO

Pro zapnutí/vypnutí stiskněte tlačítko . Výchozí nastavení je vypnuto
Nastavení uložíte a ukončíte stisknutím tlačítka . Ozve se jeden zvukový signál.

Chcete-li změny zrušit a nastavování ukončit, stiskněte .
Režim MEMO je zap./vyp., kontrolka LED6 je zap./vyp.

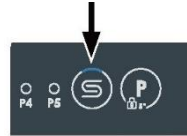

3. Nastavení akustického signálu

Pro zapnutí/vypnutí stiskněte tlačítko . Výchozí nastavení je zap.

Nastavení uložíte a ukončíte stisknutím tlačítka . Ozve se jeden zvukový signál.
Chcete-li změny zrušit a nastavování ukončit bez

akustického signálu, stiskněte . Akustický signál je
zap./vyp., kontrolka LED7 je zap./vyp.



4. Nastavení oplachovacího prostředku

Změnu nastavení v krocích od R0 (minimální dávka) po R3 (maximální dávka)
provedete tlačítkem .

Chcete-li uložit nastavení a ukončit režim nastavování, stiskněte tlačítko .
Výchozí hodnota je R2 (5 ml)

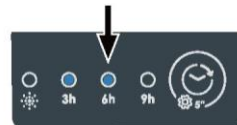

Na LED displeji se zobrazí následující:

R0				Prázdné
R1	3 h			3 ml
R2	3 h	6 h		5 ml výchozí
R3	3 h	6 h	9 h	6 ml



Každodenní používání

Spuštění programu



1. Pro zapnutí myčky stiskněte vypínač .
2. Stisknutím tlačítka  na ovládacím panelu myčky vyberte požadovaný program.
3. Stisknutím tlačítka  spusťte mycí program.

Pozastavení a opětovné spuštění mycího programu

1. Pro pozastavení programu a opatrné otevření dvířek stiskněte . Když je myčka nádobí ve stavu pozastavení, indikátor aktuálního mycího programu a indikátor fáze chodu blikají.



⚠ UPOZORNĚNÍ

Hrozí riziko postříkání horkou vodou; neotvírejte dvířka úplně, dokud se nepřestanou otáčet stříkací ramena.

2. Podle potřeby vložte, vyjměte nebo přeuspořádejte nádobí.
3. Až zavřete dvířka, stisknutím tlačítka  pokračujte v programu. Jinak se program nespustí.
4. Chcete-li program vybrat znovu. Přidržte po dobu 3 sekund tlačítko . Vymažte všechny vybrané možnosti a nastavené zpoždění, poté výběr proveďte znovu (k dispozici s otevřenými a zavřenými dvířky)

Spuštění programu s prodlevou



Chcete-li odložit spuštění programu, nastavte čas spuštění následujícím postupem:

1. Nastavte program.
2. Stisknutím tlačítka Odložené spuštění  vyberte požadovanou dobu zpoždění. (3/6/9 hod.).
3. Stiskněte tlačítko START/PAUZA  a zavřete dvířka.
4. Začíná odpočet:
 - ▶ 6 h < čas odpočtu ----- Svítí kontrolka LED 9h (L11)
 - ▶ 3 hodiny < čas odpočtu < 6 hodin-----Svítí kontrolka LED 6h (L10)
 - ▶ 3 hodiny > čas odpočtu -----Svítí kontrolka LED 3h (L9)
 - ▶ odpočítávání je dokončeno, program se spustí, kontrolka zhasne

Zrušení odloženého spuštění / programu

1. Přidržte na 3 s tlačítko , odložený start se zruší.
2. Podle potřeby spusťte nový program a nastavte nové odložené spuštění.

Dětský zámek

1. Když ve stavu zapnutí stisknete na dobu 5 s tlačítko , aktivuje se funkce dětského zámku (pouze u volně stojících a polo-integrovaných spotřebičů).
2. Ve stavu aktivního zámku je k dispozici pouze vypínač. Stisknutím tlačítka  na 0,5 s se myčka vypne, ale dětský zámek zůstane aktivován.
3. Stisknutím tlačítka  na 5 s ve stavu uzamčení se zámek deaktivuje.

POZOR

Pokud bude program zrušen v průběhu mytí, na nádobí zůstanou zbytky mycího prostředku. Mohou vést k poškození zdraví! Před dalším použitím nádobí je nutné opláchnout všechny zbytky mycího prostředku.

Konec programu

Až program skončí, ozve se zvukový signál (pokud není vypnutý).

1. Vypněte spotřebič stisknutím tlačítka , jinak se po 1 minutě spotřebič automaticky přepne do pohotovostního režimu.
2. Otevřete dvířka.

POZOR

Jestliže se dvířka otevřou ihned po skončení programu, může jimi uniknout horká pára. Nebezpečí opaření! Otvírejte dvířka opatrně!

3. Vyjměte nádobí:

- ▶ Pootevřete dvířka a nechte je pootevřená (asi na 100 mm), pomůže to sušení.
- ▶ Nechte nádobí vychladnout, než ho vyjmete ze spotřebiče. Horké nádobí se snáze poškodí.
- ▶ Potom vyjměte nádobí z koše.

Čištění a údržba

Časem se mohou uvnitř myčky nahromadit zbytky pokrmů nebo usazeniny vodního kamene. Mohou snižovat účinnost a zbytky pokrmů mohou vytvářet zápach. Pravidelně prohlížejte a čistěte myčku.

DŮLEŽITÉ!

- Před každým čištěním nebo údržbou vždy odpojte myčku od napájení, vypněte přívod vody a počkejte, dokud všechny součásti myčky nevychladnou.
- Nepoužívejte následující čisticí prostředky, protože mohou poškodit povrch:
 - drátěnky z plastu nebo nerezové oceli
 - abrazivní prostředky, rozpouštědla, čisticí prostředky pro domácnosti
 - kyselé nebo zásadité čisticí prostředky
 - prací nebo dezinfekční prostředky
 - čisticí prostředky nebo leštidla na nerezovou ocel
 - tekutiny nebo mýdlo na mytí rukou
- Když se v myčce rozbije keramické nádobí nebo sklo, je nutné pečlivě odstranit střepy, aby se předešlo zranění nebo poškození spotřebiče.
- Po vyčištění vždy zkontrolujte stříkací ramena a filtry, zda jsou na správných místech.

Zevní čištění myčky

- Chcete-li vyčistit vnější povrchy myčky, otřete je čistou, měkkou navlhčenou látkou a osušte je čistou látkou, která nepouští vlákna.
- Nerovné povrchy otřete podélně nebo po obvodu. Například vnější ovládací tlačítka otírejte kruhovými pohyby.
- Dávejte pozor, abyste příliš nenamočili plochu ovládacího panelu.

Poznámka: před čištěním ovládacího panelu je vhodné deaktivovat tlačítka tak, že aktivujete dětský zámek.

Čištění těsnění dvířek a vnitřku myčky

Čistěte důkladně teplou vodou a měkkou látkou, která nepouští vlákna. Pokud je vnitřek silně znečištěný, použijte prostředek na čištění myček/odstraňovač vodního kamene podle pokynů výrobce.

Čištění filtrů

Filtry brání tomu, aby se větší částičky pokrmů ve vodě na mytí dostaly k čerpadlu. Tyto částičky mohou někdy ucpat filtry. Doporučujeme čistit filtry vždy, když budou patrné částičky pokrmů.

- Chcete-li vyjmout vypouštěcí filtr, uvolněte ho otočením doleva a potom ho vytáhněte.
- Jakmile vyjmete vypouštěcí filtr, můžete vytáhnout filtrační desku.
- Důkladně je opláchněte pod tekoucí vodou a potom je vraťte zpět.

Po vyčištění vraťte filtry na správná místa a ujistěte se, že filtrační deska je zarovnána se základnou myčky.

DŮLEŽITÉ!

Při čištění spodní strany filtrační desky dávejte pozor na její ostrou vnější hranu.

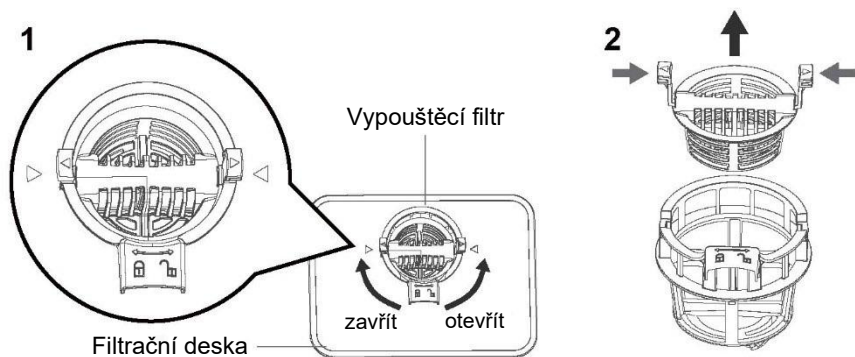

Čištění stříkacích ramen

Vodní kámen a částčky potravin ve vodě na mytí mohou ucpat otvory ve stříkacích ramenech a držácích ramen. Tyto součásti čistíte přibližně jednou za měsíc nebo častěji, bude-li to zapotřebí.

- Odstraňte dolní stříkací rameno tak, že ho jednoduše vytáhnete z držáku.
- Důkladně opláchněte stříkací rameno pod tekoucí vodou a potom ho nainstalujte zpět do držáku.

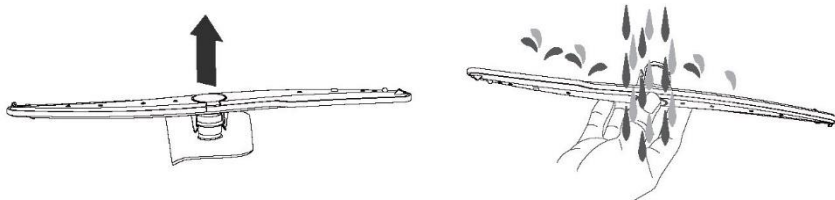

Řešení problémů

Mnoho problémů můžete vyřešit sami bez konkrétních odborných znalostí. V případě nějakého problému zkontrolujte všechny možnosti a řiďte se níže uvedenými pokyny, než se obrátíte na poprodejní servis.

POZOR

- Před zahájením údržby vypněte spotřebič a vytáhněte zástrčku napájecího kabelu ze síťové zásuvky.
- Servis elektrického zařízení by měli provádět pouze kvalifikovaní elektrikáři, protože nepatřičné opravy by mohly vést k vážným následným škodám.

Spotřebič se nespustí, zastaví se za provozu, nebo svítí kontrolka.

Problém	Možná příčina	Možné řešení
Program se nespustí.	Jsou otevřená dvířka spotřebiče.	Zavřete dvířka spotřebiče.
	Je nastaveno odložené spuštění.	Viz 3 h 6 h 9 h.
	Síťová zástrčka není zapojena do síťové zásuvky.	Zapojte síťovou zástrčku.
	Pojistka v domácím okruhu je poškozená.	Vyměňte pojistku.
Svítí kontrolka oplachovacího prostředku.	Dávkovač oplachovacího prostředku je prázdný.	Doplňte oplachovací prostředek do úplného naplnění a resetujte indikátor.
	Doplnění oplachovacího prostředku nebylo potvrzeno	Po každém doplnění stiskněte na 5 s tlačítko  .

Kódy poruchy

Chybové kódy na displeji

Kód alarmu	Počet bliknutí	Kontrolka alarmu
E10	Bliknutí 1krát	P5
E30	Bliknutí 3krát	P4, P5
E40	Bliknutí 4krát	P3
E50	Bliknutí 5krát	P3~ P5

Chybové kódy na displeji

Problém	Možná příčina	Možné řešení
Akustický signál, kontrolka LED bliká rychlostí (jednou za 1 s). Kód alarmu je E10. Spotřebič se nenaplňuje vodou.	Vodovodní kohoutek je zavřený.	Otevřete vodovodní kohoutek. Poznámka: Kdykoli je chyba vyřešena, vypněte spotřebič a znovu spusťte program.
	Hadice přívodu vody je zauzlená nebo ohnutá.	Zajistěte, aby byla hadice ve správné poloze.
	V případě systému Aqua-stop: je aktivována vodní ochrana, značka (C) je červená.	Je nutné vyměnit hadici.
	Filtr v hadici přívodu vody je ucpaný.	Vyčistěte filtry v přípojkách přívodní hadice na straně kohoutku a na zadní straně spotřebiče.
	Přívod vody je ucpaný.	Zkontrolujte průtok vody z kohoutku.
	Voda má příliš nízký tlak.	Obraťte se na místní vodárenskou společnost.
Akustický signál, kontrolka LED bliká rychlostí (tříkrát za 1 s) Kód alarmu je E30. Netésnost: Vypouštěcí čerpadlo běží nepřetržitě!	Zařízení na ochranu proti vyplavení je zapnuté: • Ve spotřebiči dochází k úniku vody. • Ventil přívodu vody je otevřený a zablokovaný. • Výpusť je ucpaná.	1. Zavřete vodovodní kohoutek. 2. Odpojte spotřebič od síťového napájení.
E40	Alarm průtokoměru	1. Vypněte spotřebič dlouhým stisknutím tlačítka napájení nebo odpojte napájecí kabel 2. Kontaktujte servis.
E50	Alarm komunikace desky displeje	1. Vypněte spotřebič dlouhým stisknutím tlačítka napájení nebo odpojte napájecí kabel 2. Kontaktujte servis.

Všechny ostatní kódy alarmu:

1. Poznamenejte si kód alarmu
2. Kontaktujte servis, viz ZÁKAZNICKÝ SERVIS

Řešení problémů

Výsledky mytí nejsou uspokojivé

Problém	Možná příčina	Možné řešení
Nádobí není čisté.	Filtry jsou ucpané.	Vyčistěte filtry.
	Filtry nejsou správně smontované a nainstalované.	Ujistěte se, že filtry jsou správně smontované a nainstalované.
	Stříkací ramena jsou ucpaná.	Tenkým ostrým předmětem odstraňte zbytky pokrmů.
	Program není vhodný pro daný typ náplně a zbytky pokrmů.	Ujistěte se, že program je vhodný pro daný typ náplně a zbytky pokrmů.
	Nesprávná poloha nádobí v koších. Voda nemohla umýt všechny kusy nádobí.	Ujistěte se, že nádobí v koších je správně umístěné a voda může snadno umýt všechny kusy nádobí.
	Stříkací ramena se nemohou volně otáčet.	Ujistěte se, že nádobí v koších je správně umístěné a nepřekáží stříkacím ramenům v pohybu.
	Žádný mycí prostředek nebo nedostatečné množství mycího prostředku v dávkovači.	Ujistěte se, že před spuštěním programu jste do dávkovače doplnili správné množství mycího prostředku.
	Mycí cyklus byl přerušen dlouhou přestávkou.	Během mycího cyklu neotvírejte dvířka, ani nepřerušujte napájení.
Bělavé šmouhy, skvrny nebo namodralé vrstvy na sklenicích a nádobí.	Vypouští se příliš velké množství oplachovacího prostředku.	Snižte množství vypouštěného oplachovacího prostředku
	Příliš velké množství mycího prostředku.	Ujistěte se, že před spuštěním programu jste do dávkovače doplnili správné množství mycího prostředku.

Problém	Možná příčina	Možné řešení
Zaschlé stopy po vodních kapkách na sklenicích a nádobí.	Dávkuje se příliš málo oplachovacího prostředku.	Zvyšte množství vypouštěného oplachovacího prostředku.
	Špatná kvalita oplachovacího prostředku nebo tablet Multitab, skvrny na sklenicích	Mycí prostředek je příliš starý, vyměňte ho.
Nádobí je mokré.	Program nemá žádnou fázi sušení. Program má fázi sušení s nízkou teplotou.	Pootevřete dvířka a nechte je pootevřená (asi na 100 mm), pomůže to sušení.
Nádobí je mokré a matné.	Dávkovač oplachovacího prostředku je prázdný.	Doplňte oplachovací prostředek do dávkovače a resetujte kontrolku oplachovacího prostředku.
	Špatná kvalita oplachovacího prostředku nebo tablet Multitab.	Mycí prostředek je příliš starý, vyměňte ho.

Test norem

Mycí program	Eco
Množství práškového mycího prostředku	14 g
Dávka oplachovacího prostředku	R2
Maximální počet jídelních sad	6

Doporučené způsoby plnění myčky

