

# SHARP®

## KC-930EU

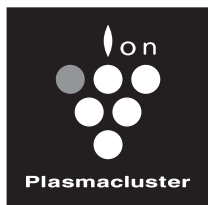

\*Plasmacluster is a trademark of Sharp Corporation.

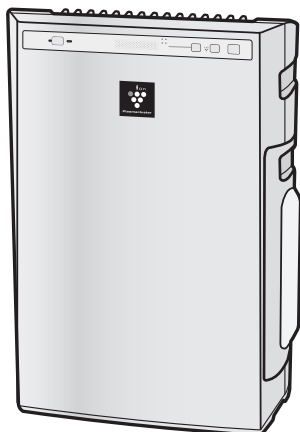

Free standing type  
Freistehendes Modell  
Type mobile  
Vrijstaand type  
Тип установки: отдельностоящий  
Volně stojící  
Voľne stojaca  
Különálló típus  
Вільностоячий тип  
床置き・卓上兼用型

# SHARP

SHARP ELECTRONICS (Europe) GmbH  
SonninstraÙe 3, D-20097 Hamburg

**SHARP CORPORATION**  
OSAKA, JAPAN

**AIR PURIFIER**  
with Humidifying Function  
**OPERATION MANUAL**

**LUFTREINIGER**  
mit Befeuchtungsfunktion  
**BEDIENUNGSANLEITUNG**

**Purificateur d'air avec**  
fonction d'humidification  
**MANUEL D'UTILISATION**

**LUCHTREINIGER**  
met luchtbevochtiger  
**GEBRUIKSAANWIJZING**

**Воздухоочиститель с**  
функцией увлажнения  
**РУКОВОДСТВО ПО**  
**ЭКСПЛУАТАЦИИ**

**ČISTIČKA VZDUCHU**  
s funkcí zvlhčování  
**NÁVOD K OBSLUZE**

**ČISTIČKA VZDUCHU**  
s funkciou zvlhčovania  
**NÁVOD NA POUŽITIE**

**LÉGTISZTÍTÓ**  
párásító funkcióval  
**HASZNÁLATI ÚTMUTATÓ**

**ОЧИШНИК ПОВІТРЯ**  
з Функцією Зволоження  
**ПОСІБНИК З ЕКСПЛУАТАЦІЇ**

**加湿空気清浄機**  
**取扱説明書**

ENGLISH

DEUTSCH

FRANÇAIS

NEDERLANDS

РУССКИЙ

ČESKY

SLOVENSKY

MAGYAR

УКРАЇНСЬКА

日本語

## Please read before operating your new Air Purifier

Some odour ingredients absorbed by the filter may become separated and may be discharged through the air outlet and result in additional odour. Depending on the usage environment, especially when the product is used in a condition significantly more severe than household use, this odour may become strong in a shorter period than expected. In this case we recommend purchasing the optional replacement filter.

## NOTE

- The air purifier is designed to remove air-suspended dust and odour, but not harmful gases (for example, carbon monoxide contained in cigarette smoke.) If the odour sources still exist, it cannot completely remove the odour (for example, odours from construction materials and pet odours).
- It is suggested to open the window a bit when you are smoking in order to facilitate ventilation.

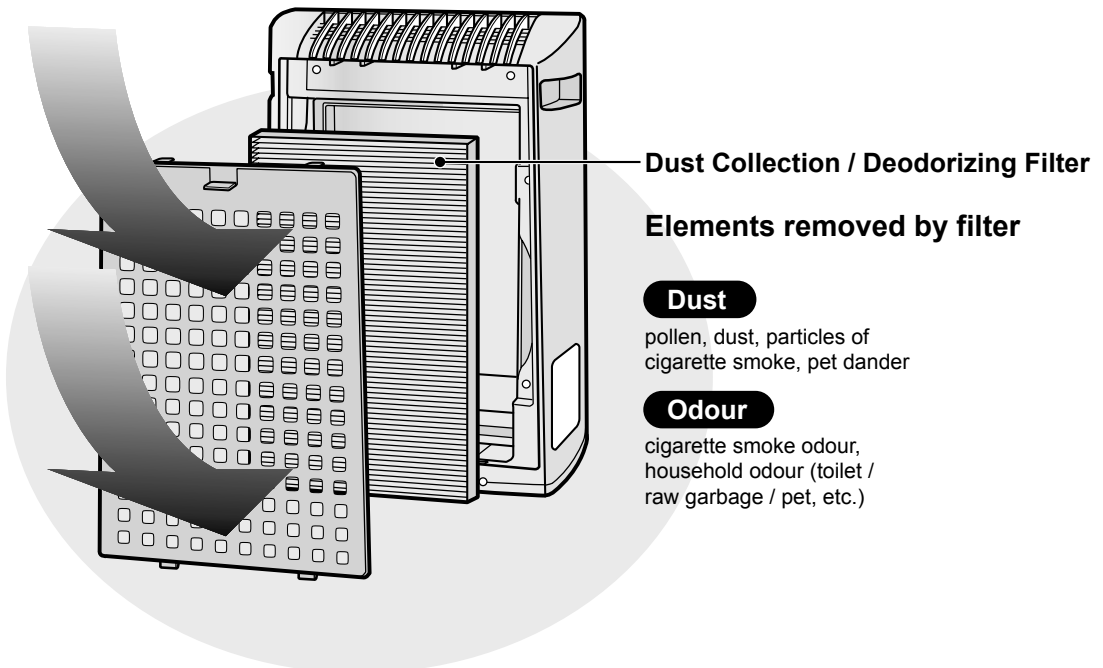

## FEATURES

### "Plasmacluster" technology

Plasmacluster technology uses plasma discharge to produce and release the same positive and negative ions as those found in nature ("Plasmacluster ions").

This is a unique air cleaning technology of the SHARP CORPORATION for breaking down and inactivating such potential allergens as the fecal matter or corpses of aerial mites\*<sup>1</sup>, viruses \*<sup>2</sup> and mold and bacteria \*<sup>3</sup> suspended in the air, and has been substantiated by third-party organizations both in Japan and overseas.

When there is a high density of Plasmacluster ions in the air, the smell of cigarette smoke trapped in curtains or sofas is removed in about 80 minutes\*<sup>4</sup>, and when clothing is hung in a place exposed to the direct air expelled from the unit generating Plasmacluster ions, the smell of sweat is reduced to a virtually imperceptible level in one night (about 6 hours).

\*1 Graduate School of Advanced Sciences of Matter, Hiroshima University, Japan

Measurement of action on the potential allergens of aerial mites in (13m<sup>2</sup>)

\*2 Retroscreen Virology, Ltd., London, UK  
Measurement of ratio of viruses eliminated from the air in a 1m<sup>3</sup> box

\*3 Ishikawa Health Service Association, Japan

Measurement of aerial mold and bacteria with an air sampler (13m<sup>2</sup>)

\*4 Japan Spinners Inspecting Foundation, Japan

Evaluation of deodorizing effect on odor-imbued fragments of cloth

## CONTENTS

### IMPORTANT SAFETY INSTRUCTIONS ..... E-2

- WARNING ..... E-2
- CAUTIONS CONCERNING OPERATION ... E-3
- INSTALLATION GUIDELINES..... E-3
- FILTER GUIDELINES ..... E-3

### PART NAMES ..... E-4

- MAIN UNIT DISPLAY ..... E-4
- ILLUSTRATIVE DIAGRAM..... E-4
- INCLUDED ..... E-5
- BACK..... E-5

### PREPARATION ..... E-6

- FILTER INSTALLATION ..... E-6
- REFILLING THE WATER TANK..... E-7

### OPERATION ..... E-8

- MAIN UNIT OPERATION ..... E-8

### CARE AND MAINTENANCE ..... E-9

- FILTER INDICATOR LIGHT ..... E-9
- BACK PANEL AND SENSORS ..... E-9
- WATER TANK..... E-10
- UNIT ..... E-10
- HUMIDIFYING TRAY ..... E-11
- HUMIDIFYING FILTER..... E-12
- FILTER REPLACEMENT GUIDELINES..... E-13

### TROUBLESHOOTING ..... E-14

### SPECIFICATIONS..... E-15

Thank you for purchasing the SHARP Air Purifier. Please read this manual carefully for the correct usage information. Before using this product, be sure to read the section: "Important Safety Instructions."

After reading this manual, retain it in a convenient location for future reference.

# IMPORTANT SAFETY INSTRUCTIONS

When using electrical appliances, basic safety precautions should be followed, including the following:

**WARNING** - To reduce the risk of electrical shock, fire or injury to persons:

- Read all instructions before using the unit.
- Use only a 220-240 volt outlet.
- **Do not use the unit if the power cord or plug is damaged or the connection to the wall outlet is loosened.**
- Periodically remove dust from the power plug.
- **Do not insert fingers or foreign objects into the intake or air outlet.**
- **When removing the power plug, always hold the plug and never pull the cord.**

Electrical shock and/or fire from short circuit may occur as a result.

- **Do not remove the plug when your hands are wet.**
- **Do not use this unit near gas appliances or fireplaces.**
- **Remove the power plug from the wall outlet before cleaning the unit and when not using the unit.**

Electrical shock from bad insulation and/or fire from short circuit may occur as a result.

- **When refilling the Water Tank, cleaning the unit, or when the unit is not in use, be sure to unplug the unit. Electrical shock and/or fire from a short circuit may result.**
- **If the power cord is damaged, it must be replaced by the manufacturer, its service agent, Sharp Authorised Service Centre or similarly qualified person in order to avoid a hazard.**
- Do not operate when using aerosol insecticides or in rooms where there is oily residue, incense, sparks from lit cigarettes, chemical fumes in the air or in very high humidity conditions, such as a bathroom.
- Be cautious when cleaning the unit. Corrosive cleansers may damage the exterior.
- Only Sharp Authorised Service Centre should service this air purifier. Contact the nearest Service Centre for any problems, adjustments, or repairs.
- When carrying the unit, remove the Water Tank and Humidifying Tray first and hold the unit by handles on both sides.
- Do not drink the water in the Humidifying Tray or Water Tank.
- Change the water in the Water Tank daily with fresh tap water and regularly clean the Water Tank and Humidifying Tray. (See E-11 and E-12). When unit is not in use, dispose of the water in the Water Tank and Humidifying Tray. Leaving water in the Water Tank and/or Humidifying Tray may result in mold, bacteria, and bad odours.
- This appliance is not intended for use by persons (including children) with reduced physical, sensory or mental capabilities, or lack of experience and knowledge, unless they have been given supervision or instruction concerning use of the appliance by a person responsible for their safety.

Children should be supervised to ensure they do not play with the appliance.

**NOTE** - Radio or TV Interference

If this air purifier should cause interference to radio or television reception, try to correct the interference by one or more of the following measures:

- Reorient or relocate the receiving antenna.
- Increase the separation between the unit and radio/TV receiver.
- Connect the equipment into an outlet on a circuit different from that to which the receiver is connected.
- Consult the dealer or an experienced radio/TV technician for help.

## CAUTIONS CONCERNING OPERATION

- Do not block the intake and/or air outlet.
- Do not use the unit near or on hot objects, such as stoves or heaters or where it may come into contact with steam.
- Always operate the unit in an upright position.
- **Always hold the handle on both sides of the unit when moving it.**  
Holding the back panel when carrying may cause it to detach, thus dropping the unit and resulting in bodily injury.
- **Do not operate the unit without the filters, Water Tank, and Humidifying Tray properly installed.**
- **Do not wash and reuse the filter .**  
Not only does it not improve filter performance, it may cause electrical shock or malfunction.
- **Clean the exterior with a soft cloth only.**  
Do not use volatile fluids and/or detergents.  
The unit surface may be damaged or cracked.  
In addition, the sensors may malfunction as a result.

## INSTALLATION GUIDELINES

- **During the operation of the product, please place the unit at least 2 m away from equipment utilizing electrical waves such as televisions, radios or wave clocks.**
- **Avoid use in locations where furniture, fabrics or other items may come in contact with and restrict the air intake and/or air outlet.**
- **Avoid use in locations where the unit is exposed to condensation or rapid temperature changes. (Use under appropriate conditions between 0 and 35°C in the room.)**  
(If it is unavoidable please allow unit to stand for 1 hour before switching on.)
- **Place on a stable surface with sufficient air circulation.**  
When placing the unit on a heavily carpeted area, it may cause the unit to vibrate slightly.
- **Avoid use in locations where grease or oily smoke is generated** (such as in a kitchen, etc.).  
The unit surface may crack or the sensor may malfunction as a result.
- **Place the unit about 30 cm~60 cm(1~2 ft) away from the wall in order to ensure proper air-flow.**  
The wall directly behind the air outlet may become dirty over time. When using the unit for an extended period of time in the same location, periodically clean the wall and protect the wall with a vinyl sheet, etc. to prevent the wall from becoming dirty.

## FILTER GUIDELINES

- Follow the instructions in this manual for correct care and maintenance of the filters.  
Use only filters designed for this product.

# PART NAMES

## MAIN UNIT DISPLAY

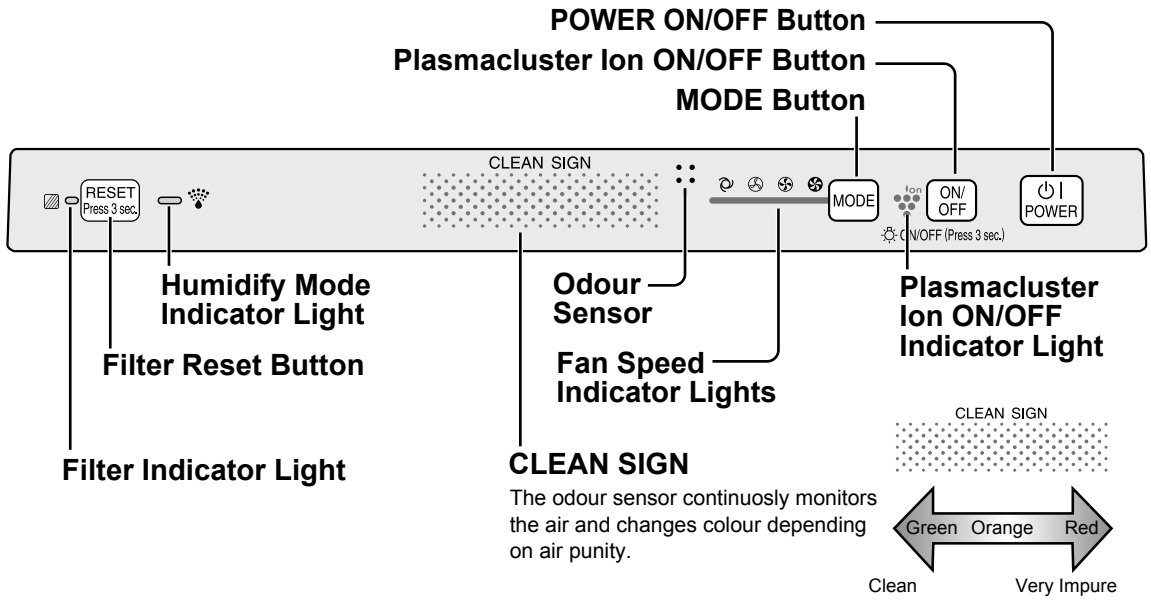

## ILLUSTRATIVE DIAGRAM

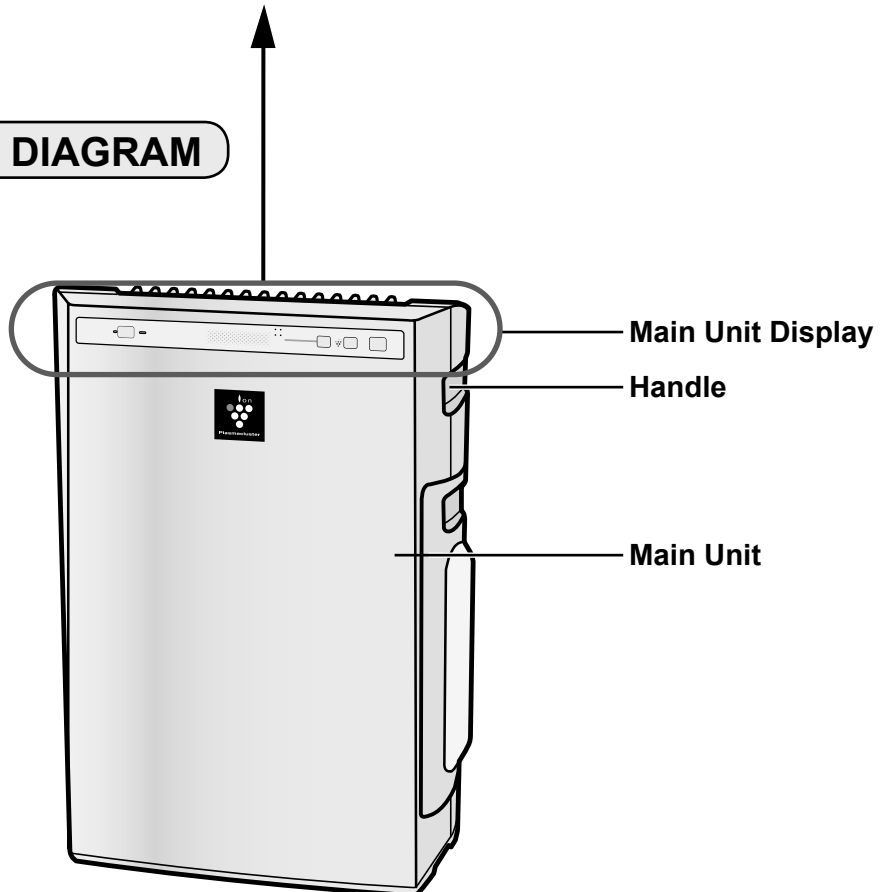

**INCLUDED**

- Operation manual

**BACK**

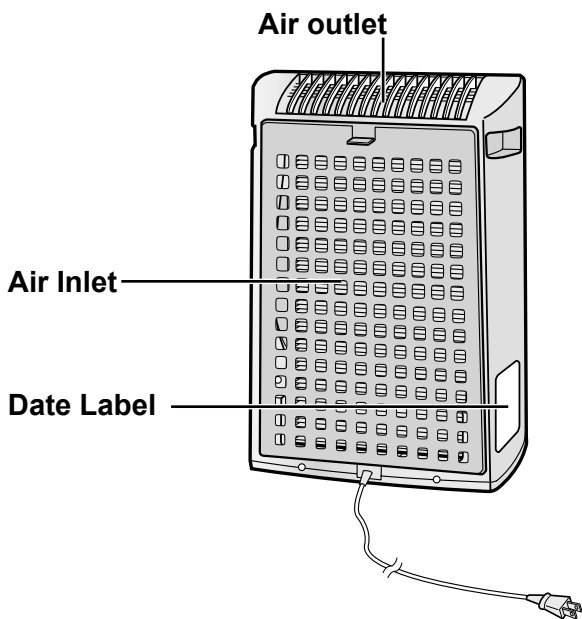
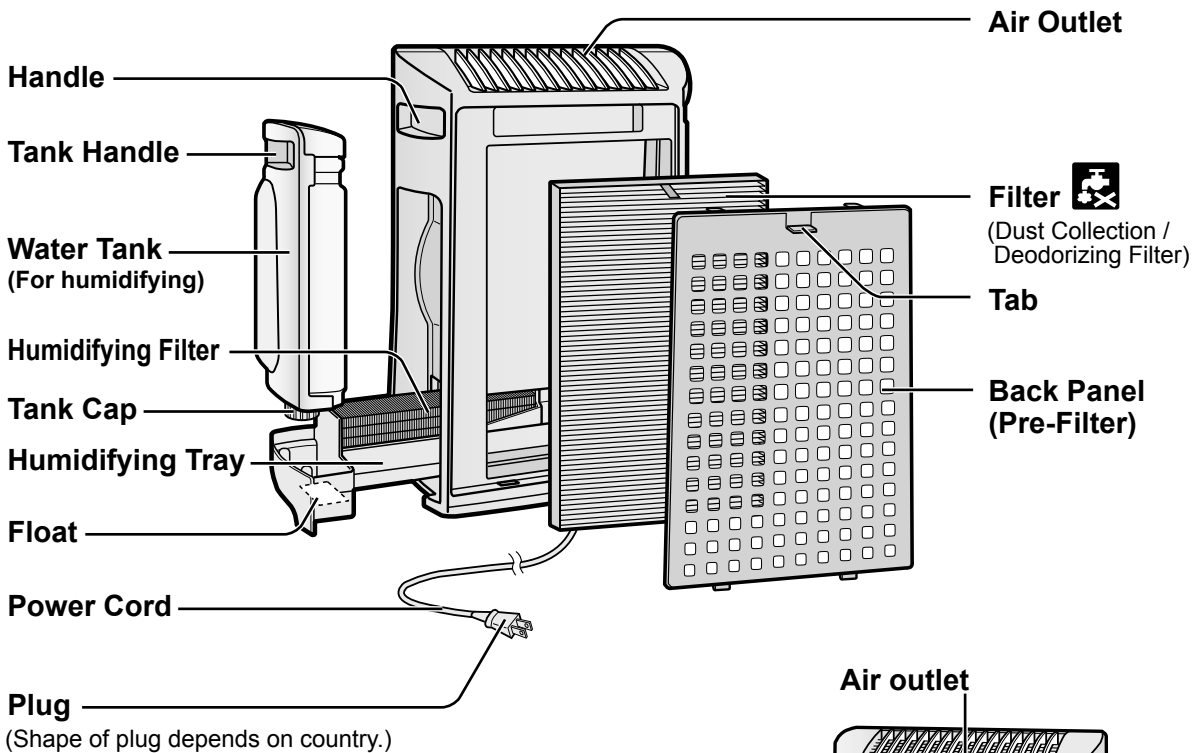

## FILTER INSTALLATION

To maintain the quality of the filter, it is installed in the main unit and packed in plastic bag. Be sure to remove the filter from the plastic bag before using the unit.

### 1 Remove the filter

- 1 Remove the Back Panel.**  
Pull the tab at the top of the Back Panel.

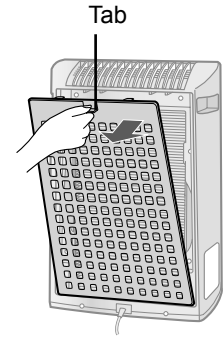

- 2 Remove the Filter from the plastic bag.**

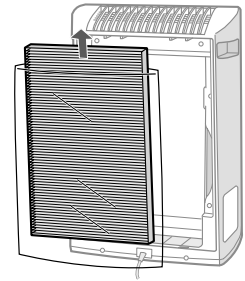

### 2 Intall the filter

- 1 Place the Filter within the main unit.**  
Do not install the filter backwards or the unit will not operate properly.

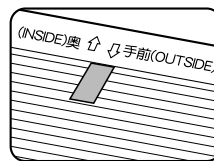

- 2 Replace the Back Panel to the main unit.**

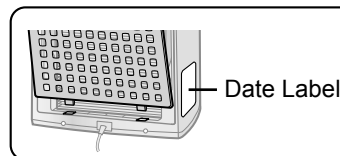

- 3 Fill in the usage start date on the Date Label.**

Use the date as a guide for the filter replacement schedule.

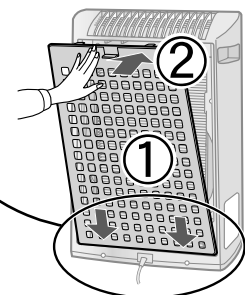



# REFILLING THE WATER TANK

The unit can be used in the Clean Air Mode without putting water in the Water Tank. When using in the Humidify Mode, the Water Tank should be filled with water.

**1** Remove the Water Tank by unlatching the top.

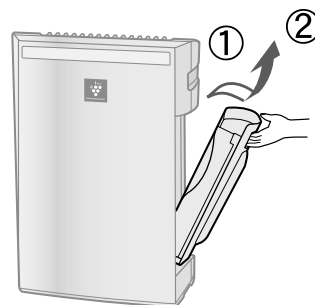

**2** Remove the Water Tank Cap and carefully fill the Water Tank with tap water.

Change the water in the Water Tank every day with fresh tap water.

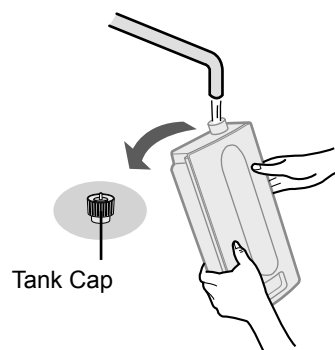

**3** After filling, securely tighten the Tank Cap.

- Check to see that there is no water leaking.
- Be sure to wipe off any excess water on the outside of the Water Tank.
- When carrying the Water Tank, hold it with both hands so that the Water Tank opening is facing up.



**4** Replace the Water Tank in the unit.

The top latch will “click” in place when the Water Tank is properly installed.

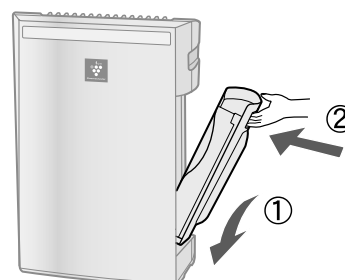

## CAUTION

- Do not expose the unit to water. Short circuit and/or electrical shock may occur as a result.
- Do not use hot water (40 °C), chemical agents, aromatic substances, dirty water, or other damaging substances, deformation and/or malfunction may occur.
- Use only fresh tap water. Use of other water sources may promote the growth of mold, fungus and/or bacteria.

# OPERATION

## MAIN UNIT OPERATION

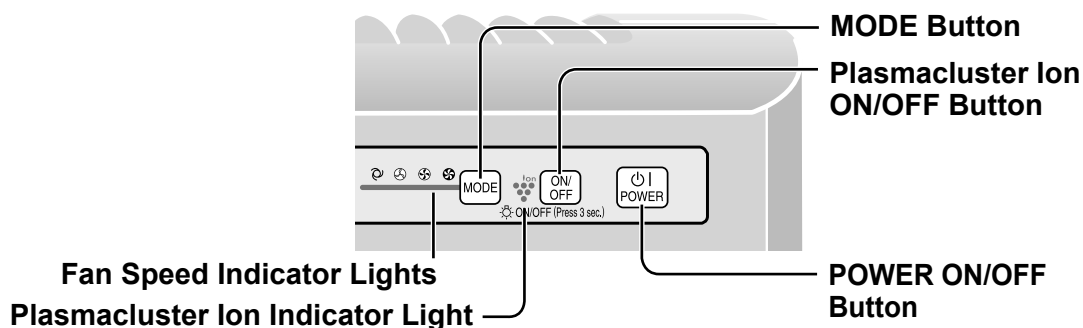

Please select either Humidify mode or Clean air mode operation when operation when using.  
Humidify mode : Fill Water Tank. (See E-7)  
Clean Air mode : Drain Water Tank and Humidifying Tray.

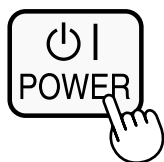

### Power ON/OFF Button

- Press to start operation (short beep) and stop operation (long beep)
- Plasmacluster Indicator Light and Fan Speed Indicator Light turn on/off.
- Unless the power cord has been unplugged, the operations starts in the previous mode it was operated in.

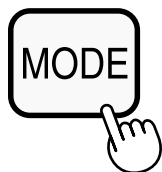

### MODE Button

- Press the MODE Button to select the desired fan speed. Indicator Lights will show the fan speed currently selected.
- The operation mode can be switched as below.

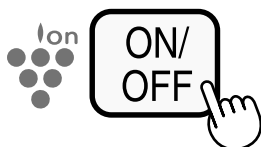
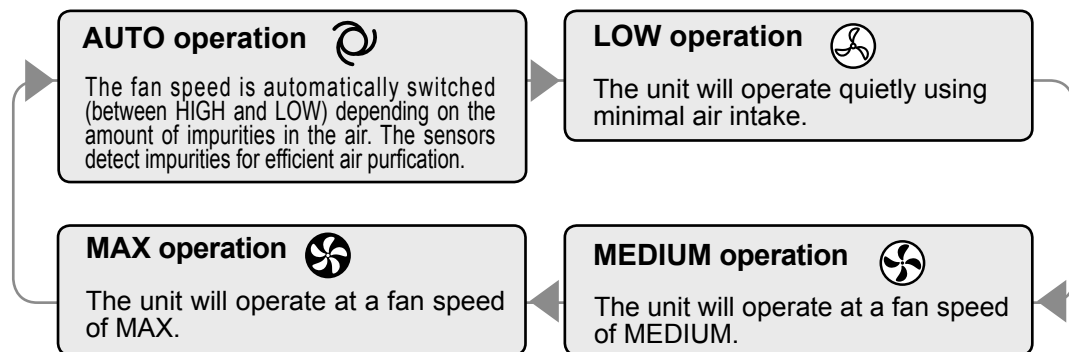

### Plasmacluster Ion ON/OFF Button

Press the Plasmacluster Ion ON/OFF Button to turn Plasmacluster Ion Mode ON and OFF.  
When Plasmacluster Ion is ON, the Plasmacluster Ion Indicator Light will turn on. (blue)

# CARE AND MAINTENANCE

To maintain optimum performance of this air purifier, please clean the unit including the sensor and filters periodically.

When cleaning the unit, be sure to first unplug the power cord, and never handle the plug with wet hands. Electrical shock and/or bodily injury may occur as a result.

## FILTER INDICATOR LIGHT

**Care Cycle** After 720 hours of use  
(30days × 24hours = 720)

The Filter Indicator Light will illuminate as a reminder to perform maintenance of the Back Panel, Sensors, and Humidifying Filter. The Indicator Light will turn on after approximately 720 hours of use.

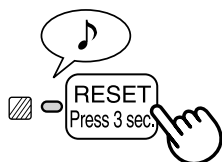

**After performing maintenance, reset the Filter Indicator.**

- 1 Plug the unit in, turn power ON.
- 2 Press the RESET button for 3 seconds.
  - The Filter Indicator Light will go off.
  - Even if the Filter Indicator Light is already off, the RESET button should be pressed to reset the maintenance timer.

## BACK PANEL and SENSORS

**Care Cycle** Whenever dust accumulates  
on the unit or every 2 months

Gently remove dust from the sensor opening and the back panel, using a vacuum cleaner attachment or similar tool.

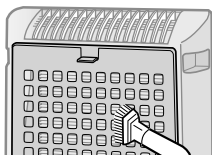
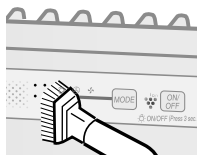

<When the back panel has stubborn dirt>

- 1 In case of heavy dirt, soak the back panel in water with a small amount of kitchen detergent.  
(Approx. 10min.)  
(Avoid scrubbing the back panel hard when washing.)
- 2 Rinse the back panel repeatedly with clean water to remove the solution residue.
- 3 Drip dry filter to remove excess water.

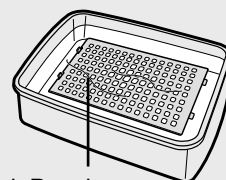

Back Panel

# CARE AND MAINTENANCE

## WATER TANK

**Care Cycle** Every day when Humidifying

Rinse the inside of the tank by leaving a small amount of luke-warm water inside, closing the tank cap firmly, and shaking the tank. Mild household detergents may be used to clean the inside of the tank, but detergent should be diluted and the tank should be thoroughly rinsed to remove all detergent residue.

(Note the Water Tank is not dishwasher safe.)

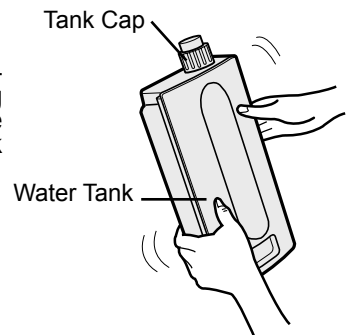

## UNIT

**Care Cycle** Whenever dust accumulates on the unit or every 2 months

To prevent dirt or stains on the unit, clean regularly. If stains are allowed to remain, they may become difficult to remove.

**Wipe with a dry, soft cloth**

For stubborn stains or dirt, use a soft cloth dampened with warm water.

**Do not use volatile fluids**

Benzene, paint thinner, polishing powder, may damage the surface.

**Do not use detergents**

Detergent ingredients may damage the unit.

# HUMIDIFYING TRAY

**Care Cycle** 1 month

Frequency of maintenance cycle will depend on the hardness of the water. Avoid spilling water when removing or cleaning the tray.

## 1 Remove the Water Tank and Humidifying Tray.

Unlatch the Water Tank first, then remove the tray. Use both hands when pulling out the Humidifying Tray to avoid spilling water.

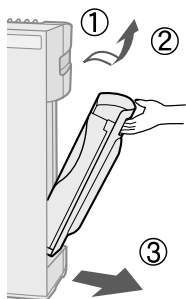

## 2 Remove the Humidifying Filter from the Humidifying Tray. Drain accumulated water by tilting the Humidifying Tray slowly.

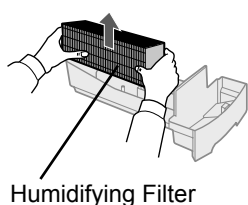

Humidifying Filter

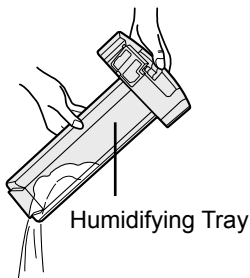

Humidifying Tray

## 3 Rinse the inside of the Humidifying Tray with lukewarm water to remove impurities.

- Do not remove the Styrofoam float.
- Clean difficult-to-reach parts with a cotton-tipped swab or tooth brush.

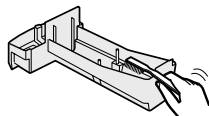

When Water Deposits are Difficult to Remove

## 1 Fill Humidifying Tray half-way with lukewarm water, add a small amount of mild kitchen detergent, and leave to soak for about 30 minutes.

Dilute detergent according to instructions on the container. Clean difficult-to-reach parts with a cotton swab or tooth brush.

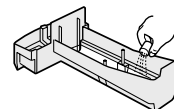

## 2 Rinse the Humidifying Tray with lukewarm water.

- Rinse until all detergent residue is removed.
- Inadequate rinsing may cause the detergent odour or changes in the shape/colour of the main unit.

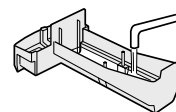

### CAUTION

- Use only mild kitchen detergents to clean the Humidifying Tray. Use of non-designated chemicals or detergents can cause deformation, tarnishing, cracking (water leakage).

If the Styrofoam float comes off, replace by inserting the tabs of the Float into the holes in the Humidifying Tray as shown in the diagram.

- ② Insert the tab of the float into the hole.

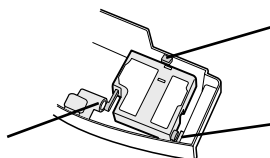

- ① Insert the float below this tab.

- ③ Insert the tab on the other side of the float into the hole.

# CARE AND MAINTENANCE

When cleaning the unit, be sure to first unplug the power cord, and never handle the plug with wet hands. Electrical shock and/or bodily injury may occur as a result.

## HUMIDIFYING FILTER

**Care Cycle** Once a month or when the Filter Indicator Light is on.

Frequency of maintenance cycle will depend on the hardness or the impurities of the water that you use; the harder the water the more often descaling will be necessary.

Pay attention not to spill water when cleaning the filter.

### 1 Remove the Water Tank and Humidifying Tray. (See E-11)

### 2 Remove the Humidifying Filter from the Humidifying Tray.

Avoid spilling water from the Humidifying Tray.

### 3 Preparing the descaling solution.

Citric acid, available at some drugstores, or 100 % bottled lemon juice are used for descaling. Choose either one to use, and prepare the descaling solution.

#### <For using citric acid>

Dissolve 3 teaspoons of citric acid and 2 1/2 cups of lukewarm water in a suitable container, and stir well.

#### <For using lemon juice>

100 % bottled lemon juice can be used for descaling. Use only 100 % bottled lemon juice with no pulp (strain juice if necessary). Combine 1/4 cup lemon juice and 3 cups of lukewarm water in a container large enough to hold the Humidifying Filter and stir well.

### 4 Pre-soak the Humidifying Filter in the solution for 30 minutes before cleaning.

When using lemon juice, it is recommended to pre-soak longer than citric acid.

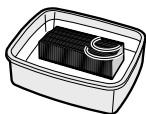

### 5 Rinse the Humidifying Filter repeatedly with lukewarm water to remove all the solution residue.

Inadequate rinsing may cause odour and affect the performance and/or appearance of the unit.

\* Do not scrub the Humidifying Filter, rinse gently under lukewarm water only.



### 6 Attach the Humidifying Filter to the Humidifying Tray, and replace the Humidifying Tray in the unit.

• The Humidifying Filter does not need to be oriented in any particular position (forward/backward, up/down)

• When not using the unit for a long periods of time, dry the Humidifying Filter completely before replacing.

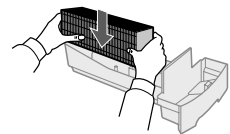

### 7 Plug in the unit, turn power ON, and press the Filter Reset Button on the display for more than 3 seconds to reset.

You may notice reddish-brown or white deposits forming on the surface of the Humidifying Filter. These impurities (calcium, etc.) are due to the impurities contained in tap water; this is not a defect. Replace the Humidifying Filter when it is covered completely in white deposits.

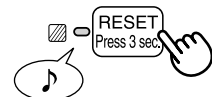

# FILTER REPLACEMENT GUIDELINES

Filter life vary depending on the room environment, usage, and location of the unit.

**If dust or odour persist, replace the filter.**

(Refer to “Please read before operating your new Air Purifier”)

## Guide for filter replacement timing

- The following filter life and replacement period is based on the condition of smoking 5 cigarettes per day and the dust collection/deodorization power is reduced by half compared with that of new filter.

We recommend to replace the filter more frequently if the product is used in a condition significantly severer than normal household use.

- Dust Collection / Deodorizing Filter ..... About 2 years after opening
- Humidifying Filter ..... About 1 years after opening

## REPLACING THE FILTER

- 1 See page E-6 and E-11,12 for directions on how to install the filter when replacing.
- 2 Fill in the usage start date of the filter on the Date Label.

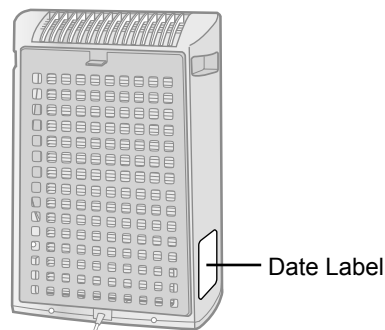

### Replacement Filters

Model : FZ-Y30SFE

- Dust Collection / Deodorizing Filter : 1 unit

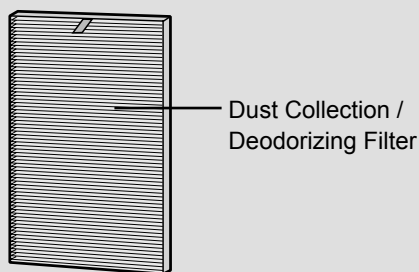

Model : FZ-Y30MFE

- Humidifying filter : 1 unit

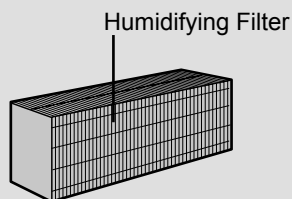

Please consult your dealer for purchase of replacement filter.

### Disposal of Filter

Please dispose of the replaced filter according to the local disposal laws and regulations.

Dust Collection / Deodorizing Filter materials :

- Filter : Polypropylene
- Frame : Polyester
- Deodorizer : Activated charcoal

Humidifying Filter materials :

- Rayon, Polyester

# TROUBLESHOOTING

Before calling for service, please review the Troubleshooting chart below, since the problem may not be a unit malfunction.

SYMPTOM	REMEDY (not a malfunction)	
<b>Odours and smoke are not removed.</b>	<ul style="list-style-type: none"> <li>• Clean or replace the filters if they appear to be heavily soiled. (See E-13)</li> </ul>	
<b>The Clean Sign illuminates green even when the air is impure.</b>	<ul style="list-style-type: none"> <li>• The air could be impure at the time the unit was plugged in. Unplug the unit, wait one minute, and plug the unit in again.</li> </ul>	
<b>The Clean Sign illuminates orange or red even when the air is clean.</b>	<ul style="list-style-type: none"> <li>• Sensor operation is affected if the odour sensor openings are dirty or clogged. Gently clean the dust sensors. (See E-9)</li> </ul>	
<b>A clicking or ticking sound is heard from the unit.</b>	<ul style="list-style-type: none"> <li>• Clicking or ticking sounds may be audible when the unit is generating Plasmacluster ions.</li> </ul>	
<b>The discharged air has an odour.</b>	<ul style="list-style-type: none"> <li>• Check to see if the filter are heavily soiled.</li> <li>• Clean or replace the filter.</li> <li>• Plasmacluster Air Purifiers emit small traces of ozone which may produce an odour.</li> </ul>	
<b>The unit does not operate when cigarette smoke is in the air.</b>	<ul style="list-style-type: none"> <li>• Is the unit installed in a location that is difficult for the sensor to detect cigarette smoke?</li> <li>• Are the dust sensor openings blocked or clogged? (In this case, clean the openings.) (See E-9)</li> </ul>	
<b>Filter Indicator Light is illuminated.</b>	<ul style="list-style-type: none"> <li>• After replacing filters, connect the power cord to an outlet and press the Filter Reset Button. (See E-9)</li> </ul>	
<b>The Clean Sign are turned off.</b>	<ul style="list-style-type: none"> <li>• Check to see if the Lights OFF Mode selected. If so, then press the Lights Control Button to activate the indicator lights. (See E-8)</li> </ul>	
<b>The Humidify Mode Indicator Light does not illuminate when the tank is not empty.</b>	<ul style="list-style-type: none"> <li>• Check Styrofoam float for impurities. Clean the HumidifyingTray. Ensure unit is located on a level surface.</li> </ul>	
<b>Water level in the tank does not decrease or decreases slowly.</b>	<ul style="list-style-type: none"> <li>• Check to see if the Humidifying Tray and Water Tank are correctly installed. Check the Humidifying Filter.</li> <li>• Clean or replace the filter when it is heavily soiled. (See E-11, E-12, E-13)</li> </ul>	
<b>The Clean Sign lights change colour frequently.</b>	<ul style="list-style-type: none"> <li>• The Clean Sign lights automatically change colours as impurities are detected by the dust sensor and odour sensor.</li> </ul>	
<b>Flashing of the Fan Speed Indicator Light .</b>	<ul style="list-style-type: none"> <li>• Abnormal fan motor</li> </ul>	<ul style="list-style-type: none"> <li>• Turn power OFF to cancel the error display, wait one minute, and then turn power ON.</li> </ul>



# SPECIFICATIONS

Model		KC-930EU		
Power supply		220-240V 50/60Hz		
Fan Speed operation	Fan Speed Adjustment	MAX	MED	LOW
	Rated Power	27W	13W	4.5W
	Fan Speed	180m <sup>3</sup> /hour	126m <sup>3</sup> /hour	60m <sup>3</sup> /hour
	Humidification	350ml/hour	250ml/hour	140ml/hour
Recommended Room Size		~21m <sup>2</sup> *1		
High density Plasmacluster ion recommended room size		~17m <sup>2</sup> *2		
Water tank capacity		2.1L		
Sensor		odour sensor		
Filter type		Dust Collection (HEPA Filter *3)/ Deodorizing Filter		
Cord Length		2.0m		
Dimensions		375mm(W)x205mm(D)x535mm(H)		
Weight		6.1kg		

- \*1 Size of a room which is appropriate for operating the unit at maximum fan speed.
  - It indicates the space where a certain amount of dust particles can be removed in 30 minutes(JEM1467).
- \*2 Size of a room in which approximately 7000 ions can be measured per cubic centimeter in the center of the room (at a height of approximately 1.2 meters from the floor) when the product is placed next to a wall and run at the MAX operation position.

**Standby Power** In order to operate the electrical circuits while the power plug is inserted in the wall outlet, this product consumes about 0.9W of standby power. For energy saving, unplug the power cord when the unit is not in use.

**\*3 The class of the HEPA filter by EN 1822 is H10.**



Attention: Your product is marked with this symbol. It means that used electrical and electronic products should not be mixed with general household waste. There is a separate collection system for these products.

## **A. Information on Disposal for Users (private households)**

### **1. In the European Union**

Attention: If you want to dispose of this equipment, please do not use the ordinary dust bin!

Used electrical and electronic equipment must be treated separately and in accordance with legislation that requires proper treatment, recovery and recycling of used electrical and electronic equipment.

Following the implementation by member states, private households within the EU states may return their used electrical and electronic equipment to designated collection facilities free of charge\*. In some countries\* your local retailer may also take back your old product free of charge if you purchase a similar new one.

\*) Please contact your local authority for further details.

If your used electrical or electronic equipment has batteries or accumulators, please dispose of these separately beforehand according to local requirements.

By disposing of this product correctly you will help ensure that the waste undergoes the necessary treatment, recovery and recycling and thus prevent potential negative effects on the environment and human health which could otherwise arise due to inappropriate waste handling.

### **2. In other Countries outside the EU**

If you wish to discard this product, please contact your local authorities and ask for the correct method of disposal.

For Switzerland: Used electrical or electronic equipment can be returned free of charge to the dealer, even if you don't purchase a new product. Further collection facilities are listed on the homepage of [www.swico.ch](http://www.swico.ch) or [www.sens.ch](http://www.sens.ch).

## **B. Information on Disposal for Business Users.**

### **1. In the European Union**

If the product is used for business purposes and you want to discard it:

Please contact your SHARP dealer who will inform you about the take-back of the product. You might be charged for the costs arising from take-back and recycling. Small products (and small amounts) might be taken back by your local collection facilities.

For Spain: Please contact the established collection system or your local authority for take-back of your used products.

### **2. In other Countries outside the EU**

If you wish to discard of this product, please contact your local authorities and ask for the correct method of disposal.

# Memo

---

**Bitte lesen Sie sich diese Bedienungsanleitung vor der ersten Inbetriebnahme Ihres neuen Luftreinigers sorgfältig durch.**

Einige Geruchsbestandteile, die von dem Filter absorbiert werden, könnten gespalten und durch den Luftaustritt wieder ausgegeben werden, so dass zusätzlich Geruch entstehen könnte. Je nach Betriebsumgebung und insbesondere bei Verwendung des Gerätes unter so extremen Bedingungen, dass sie denen in einem herkömmlichen Haushalt nicht mehr entsprechen, kann sich diese Geruchsentwicklung in einer kürzeren Zeit als ursprünglich angenommen verstärken. In diesem Fall empfehlen wir Ihnen den Erwerb des optionalen Ersatzfilters.

## HINWEIS

- Der Luftreiniger wurde für die Beseitigung von in der Luft enthaltenem Staub und Gerüchen konzipiert; für eine Beseitigung schädlicher Gase (beispielsweise von in Zigarettenrauch enthaltenem Kohlenmonoxid) ist er nicht geeignet. Wenn die Ursachen des Geruches weiterhin vorhanden sind, kann der Geruch nicht vollständig entfernt werden (beispielsweise Gerüche von Baumaterialien oder Haustieren).
- Wir empfehlen Ihnen, das Fenster etwas zu öffnen, wenn Sie rauchen, um den Luftaustausch zu erleichtern.

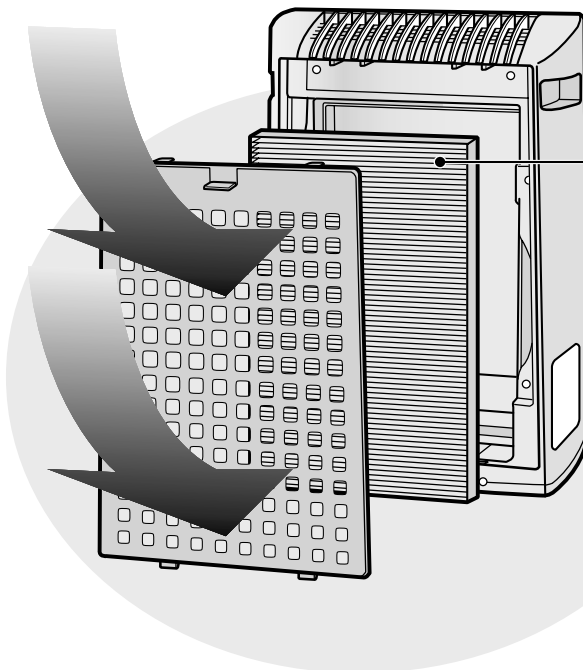

**Staubbeseitigung /  
Geruchsbeseitigende Filter  
Durch den Filter entfernte  
Elemente**

**Staub**

Pollen, Staub, Partikel aus Zigarettenrauch,  
Hautschuppen von Haustieren

**Geruch**

Zigarettenrauchgeruch,  
Haushaltsgerüche  
(Toilette / Kompost / Haustiere usw.)

## LEISTUNGSMERKMALE

### “Plasmacluster”-Technologie

Die Plasmacluster-Technologie benutzt Plasma-Entladungen, um dieselben positiven und negativen Ionen wie in der Natur („Plasmacluster-Ionen“) zu produzieren und freizusetzen.

Dies ist eine einzigartige Luftreinigungs-Technologie der SHARP CORPORATION, um potentielle Allergene wie abgestorbene Milben oder deren Ausscheidungen \*<sup>1</sup>, Viren \*<sup>2</sup> sowie Schimmel und Bakterien \*<sup>3</sup>, die sich in der Luft befinden, aufzuspalten und zu deaktivieren. Sie wurde von Drittorganisationen sowohl in Japan als auch im Ausland belegt.

Wenn in der Luft eine hohe Dichte an Plasmacluster-Ionen herrscht, wird der Geruch von Zigarettenrauch, der sich in Gardinen oder Sofas festgesetzt hat, in etwa 80 Minuten \*<sup>4</sup> beseitigt, und wenn Kleidung direkt dem Luftstrom des Gerätes ausgesetzt wird, das Plasmacluster-Ionen produziert, wird Schweißgeruch innerhalb einer Nacht (ca. 6 Stunden) bis auf einen praktisch nicht mehr wahrnehmbaren Grad reduziert.

\*1 Graduiertenschule für höhere Materialforschung, Universität Hiroshima, Japan

Messung der Wirkung auf die potentiellen Allergene von Milben in der Luft in (13 m<sup>2</sup>)

\*2 Retroscreen Virology, Ltd., London, Vereinigtes Königreich

Messung des Anteils von eliminierten Viren aus Luft in einer 1m<sup>3</sup> großen Box

\*3 Ishikawa Health Service Association, Japan

Messung von Milben und Bakterien in der Luft mittels eines Luftprüfgerätes (13 m<sup>2</sup>)

\*4 Japan Spinners Inspecting Foundation, Japan

Analyse des geruchsbeseitigenden Effekts an geruchsdurchtränkten Stoffstücken

## INHALT

### WICHTIGE SICHERHEITSHINWEISE .....D-2

- WARNUNG.....D-2
- SICHERHEITSHINWEISE FÜR DEN BETRIEB ..D-3
- RICHTLINIEN ZUR INSTALLATION .....D-3
- RICHTLINIEN ZUM UMGANG MIT FILTERN ...D-3

### BEZEICHNUNG DER EINZELNEN KOMPONENTEN ..D-4

- ANZEIGEN AM HAUPTGERÄT .....D-4
- EXPLOSIONSZEICHUNG .....D-4
- IM LIEFERUMFANG .....D-5
- RÜCKSEITE.....D-5

### VORBEREITUNG.....D-6

- FILTERINSTALLATION .....D-6
- AUFFÜLLEN DES WASSERBEHÄLTERS ..D-7

### BETRIEB .....D-8

- BEDIENUNG DES HAUPTGERÄTES .....D-8

### PFLEGE UND WARTUNG .....D-9

- FILTER-ANZEIGELEUCHTE.....D-9
- RÜCKWAND UND SENSOREN .....D-9
- WASSERBEHÄLTER .....D-10
- GERÄT .....D-10
- LUFTBEFEUCHTUNGSWANNE .....D-11
- LUFTBEFEUCHTUNGSFILTER.....D-12
- RICHTLINIEN FÜR DEN FILTERAUSTAUSCH..D-13

### STÖRUNGSBESEITIGUNG.....D-14

### TECHNISCHE DATEN .....D-15

Wir danken Ihnen herzlich für den Kauf eines Luftreinigers von SHARP. Bitte lesen Sie diese Bedienungsanleitung sorgfältig, um genauere Informationen über die korrekte Benutzung zu erhalten. Bevor Sie das Produkt in Betrieb nehmen, lesen Sie bitte unbedingt folgenden Absatz: “Wichtige Sicherheitshinweise”. Bewahren Sie die Bedienungsanleitung nach dem Lesen an einem sicheren Ort auf, damit Sie bei Bedarf nachschlagen können.

# WICHTIGE SICHERHEITSHINWEISE

**Bei der Verwendung elektrischer Geräte müssen eine Reihe grundlegender Sicherheitshinweise einschließlich der folgenden beachtet werden:**

**WARNUNG** - Bitte halten Sie sich an die folgenden Anweisungen, um das Risiko von Stromschlägen, Bränden oder Verletzungen bei Personen zu vermeiden:

- Lesen Sie sich die Bedienungsanleitung vor der Inbetriebnahme sorgfältig durch.
- Verwenden Sie ausschließlich eine Steckdose mit einer Spannung von 220 ~ 240 Volt.
- **Verwenden Sie das Gerät auf keinen Fall, wenn das Netzkabel oder der Netzstecker beschädigt oder wenn der Anschluss an die Wandsteckdose instabil ist.**
- Entfernen Sie regelmäßig den auf dem Stecker befindlichen Staub.
- **Stecken Sie niemals Ihre Finger oder irgendwelche Gegenstände in den Luftenlass oder -auslass.**
- **Halten Sie beim Entfernen des Netzsteckers stets den Stecker selbst und niemals das Kabel fest.** Anderenfalls kann es zu einem Kurzschluss und dadurch zu einem elektrischen Schlag bzw. Brand kommen.
- **Fassen Sie den Stecker niemals mit feuchten Händen an.**
- **Verwenden Sie dieses Gerät niemals in der Nähe von Gasgeräten oder offenen Flammen.**
- **Ziehen Sie den Netzstecker ab, bevor Sie das Gerät reinigen oder wenn Sie es nicht benutzen.** Anderenfalls kann es zu einem Kurzschluss und dadurch zu einem elektrischen Schlag aufgrund mangelhafter Isolation und/oder zu einem Brand kommen.
- **Stellen Sie sicher, dass Sie das Gerät stets von der Stromversorgung abtrennen, bevor Sie den Wasserbehälter auffüllen, das Gerät reinigen oder das Gerät über einen längeren Zeitraum hinweg nicht verwendet werden soll.** Anderenfalls kann es zu einem Kurzschluss und dadurch zu einem elektrischen Schlag bzw. Brand kommen.
- **Falls das Netzkabel beschädigt ist, muss es durch den Hersteller selbst, eine seiner Service Niederlassungen, ein durch Sharp autorisierten Dienstleister oder durch einen qualifizierten Techniker ausgetauscht werden, um mögliche Risiken zu vermeiden.**
- Betreiben Sie das Gerät niemals, wenn Sie Insektenspray verwenden oder wenn es sich in einem Raum befindet, in dem ölige Rückstände, Rauch von Räucherstäbchen, Funken eben angezündeter Zigaretten, chemische Dämpfe o. ä. in der Luft vorhanden sind; dasselbe gilt für Räume wie beispielsweise Badezimmer, in denen das Gerät feucht werden könnte.
- Lassen Sie bei der Reinigung des Geräts die gebotene Vorsicht walten. Stark ätzende Reinigungsmittel können eine Beschädigung der Außenfläche verursachen.
- Die Servicearbeiten an diesem Luftreiniger sollten ausschließlich durch ein von Sharp autorisierten Dienstleister ausgeführt werden. Konsultieren Sie bei irgendwelchen Fragen oder Problemen hinsichtlich erforderlicher Einstellungen oder Reparaturen eine Service-Niederlassung in Ihrer Nähe.
- Entfernen Sie vor einem Transport des Geräts zuerst den Wasserbehälter und die Luftbefeuchtungswanne und halten Sie das Gerät beim Transport an beiden Griffen fest.
- Trinken Sie niemals das Wasser aus der Luftbefeuchtungswanne oder dem Wasserbehälter.
- Ersetzen Sie das Wasser im Wasserbehälter täglich durch frisches Leitungswasser und reinigen Sie den Wasserbehälter und die Luftbefeuchtungswanne in regelmäßigen Abständen. (Siehe dazu Seite D-11 und D-12). Lassen Sie das Wasser aus dem Wasserbehälter und der Luftbefeuchtungswanne ab, wenn Sie das Gerät über einen längeren Zeitraum hinweg nicht verwenden. Falls das Wasser im Wasserbehälter bzw. in der Luftbefeuchtungswanne belassen wird, kann es zu Schimmelpilz- oder Bakterienbildung kommen, was schlechte Gerüche zur Folge hat. In einigen wenigen Fällen können die so entstandenen Bakterien sogar schädliche Auswirkungen auf die Gesundheit haben.
- Dieses Gerät ist nicht für die Benutzung durch Personen (einschließlich Kindern) gedacht, die nur über eingeschränkte körperliche, sensorische oder geistige Fähigkeiten oder mangelndes Wissen oder Erfahrung verfügen. Es sei denn ihnen wurde Aufsicht oder Anweisung zur Benutzung des Gerätes, von einer für deren Sicherheit verantwortliche Person, gegeben. Kinder sollten beaufsichtigt werden, damit sie nicht mit dem Gerät spielen.

**HINWEIS** - Störung des Radio- oder Fernsehempfangs

Falls dieser Luftreiniger eine Störung des Radio- oder Fernsehempfangs verursacht, versuchen Sie bitte, die Störung durch eine oder mehrere der folgenden Maßnahmen zu beseitigen:

- Richten Sie die Empfangsantenne anders aus oder installieren Sie diese an einem anderen Ort.
- Vergrößern Sie den Abstand zwischen dem Gerät und dem Radio/Fernsehgerät.
- Schließen Sie das Gerät an eine Steckdose an, die mit einem anderen Stromkreis verbunden ist als die Steckdose, an die das Radio/Fernsehgerät angeschlossen ist.
- Konsultieren Sie Ihren Händler oder einen erfahrenen Radio-/Fernsehtechniker.

## SICHERHEITSHINWEISE FÜR DEN BETRIEB

- Blockieren Sie niemals den Lufteinlass bzw. -auslass.
- Verwenden Sie das Gerät niemals in der Nähe oder auf heißen Objekten wie beispielsweise Herde, oder an Orten, an denen es mit heißem Dampf in Kontakt kommen könnte.
- Betreiben Sie das Gerät ausschließlich in aufrechter Stellung.
- **Halten Sie stets den Griff an beiden Seiten des Gerätes fest, wenn Sie es bewegen.**  
Wenn Sie das Gerät beim Tragen nur an der Rückabdeckung halten, könnte sich diese ablösen und das Gerät herunterfallen, was zu Verletzungen führen könnte.
- **Betreiben Sie das Gerät niemals, wenn die Filter, der Wasserbehälter oder die Luftbefeuchtungswanne nicht ordnungsgemäß installiert sind.**
- **Waschen Sie den Filter niemals aus; er kann nicht wiederverwendet werden.**  
Die Filterleistung würde dadurch nicht verbessert, obendrein besteht die Gefahr von Stromschlägen oder Fehlfunktionen.
- **Reinigen Sie die Außenflächen des Geräts nur mit einem weichen und trockenen Tuch.**  
Verwenden Sie keine leicht flüchtigen Flüssigkeiten und/oder Reinigungsmittel.  
Anderenfalls könnte die Oberfläche beschädigt oder rissig werden.  
Darüber hinaus könnte es zu einer Fehlfunktion der Sensoren kommen.

## RICHTLINIEN ZUR INSTALLATION

- **Platzieren Sie das Gerät während des Betriebes in mindestens 2 m Entfernung zu anderen Geräten, die elektrische Strahlung verwenden, wie beispielsweise Fernseher, Radiogeräte oder Funkuhren.**
- **Meiden Sie Aufstellungsorte, an denen Möbel, Textilien oder andere Gegenstände mit dem Lufteinlass bzw. -auslass in Kontakt kommen oder diesen blockieren könnten.**
- **Vermeiden Sie eine Verwendung an Orten, an denen das Gerät Kondensation oder rapiden Temperaturschwankungen ausgesetzt wäre. (Sachgemäße Nutzungsbedingungen liegen bei einer Raumtemperatur zwischen 0 und 35 °C vor.)**  
(Wenn es unvermeidbar ist, lassen Sie das Gerät 1 Stunde lang stehen, bevor Sie es einschalten).
- **Platzieren Sie das Gerät auf einer stabilen Oberfläche mit ausreichender Luftzufuhr.**  
Wenn das Gerät auf einem schweren Teppich aufgestellt wird, kann es leicht vibrieren.
- **Meiden Sie Aufstellungsorte, an denen sich Fett oder öliger Rauch ansammelt.** (beispielsweise in Küchen usw.).  
Anderenfalls könnte die Geräteoberfläche rissig werden oder es könnte eine Fehlfunktion des Sensors verursacht werden.
- **Stellen Sie das Gerät 30~60 cm (1~2 ft) von der Wand entfernt auf, um eine ausreichende Luftbewegung zu gewährleisten.**  
Mit der Zeit kann es zu einer Verunreinigung der Wand direkt hinter dem Luftauslass kommen. Wenn Sie das Gerät über einen längeren Zeitraum hinweg am selben Ort verwenden, reinigen Sie die dahinter befindliche Wand bitte regelmäßig und schützen Sie sie durch eine Vinylfolie o. ä., um eine Verunreinigung der Wand zu vermeiden.

## RICHTLINIEN ZUM UMGANG MIT FILTERN

- Befolgen Sie für eine ordnungsgemäße Pflege und Wartung der Filter alle in dieser Bedienungsanleitung aufgeführten Anweisungen.  
Verwenden Sie nur Filter, die für dieses Produkt vorgesehen sind.

# BEZEICHNUNG DER EINZELNEN KOMPONENTEN

## ANZEIGEN AM HAUPTGERÄT

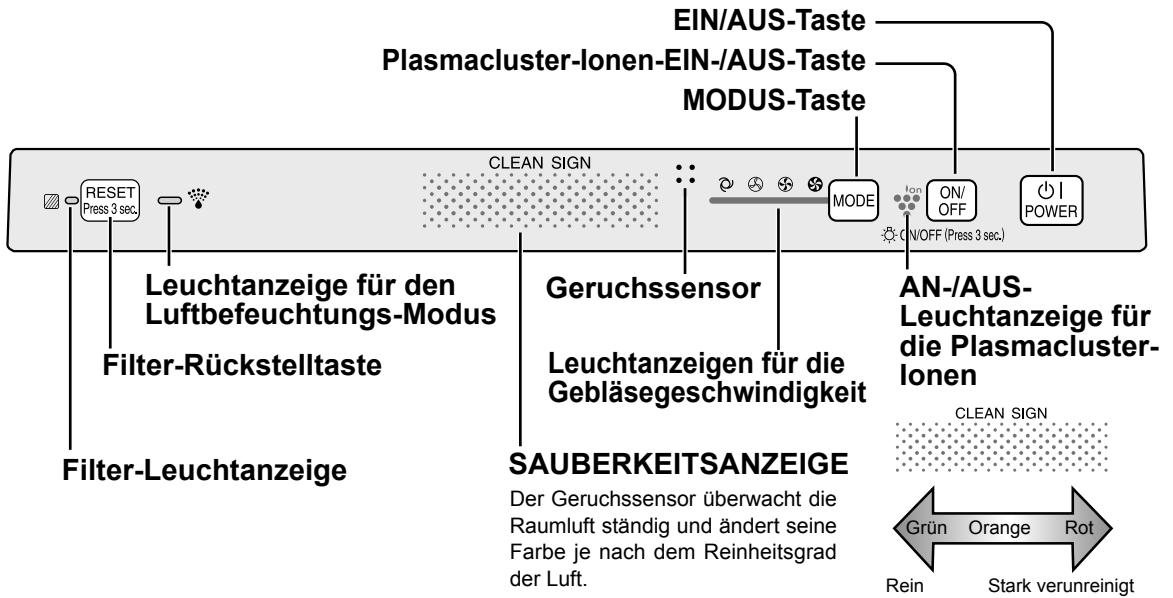

## EXPLOSIONSZEICHUNG

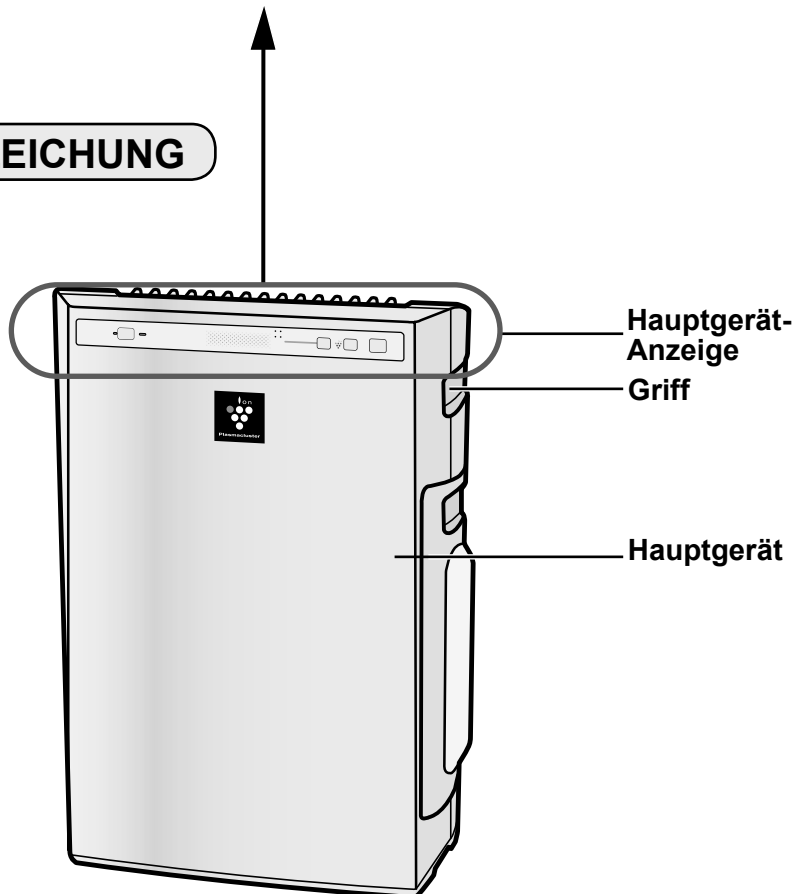



**IM LIEFERUMFANG**

- Bedienungsanleitung

**RÜCKSEITE**

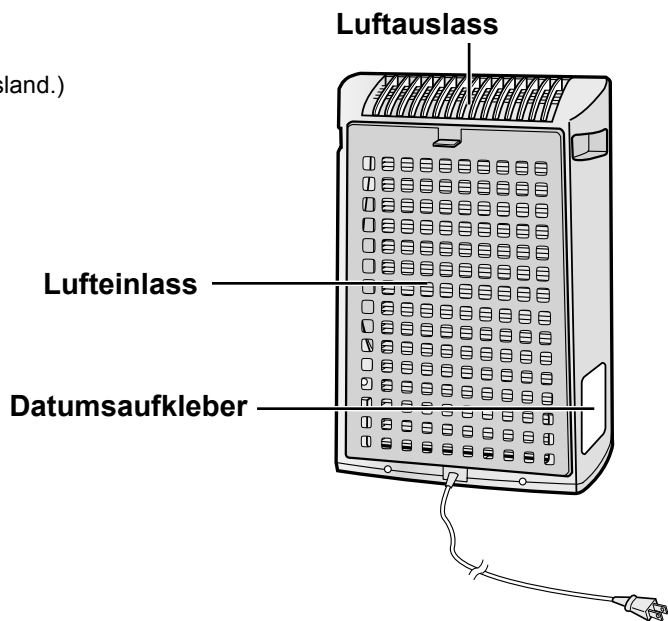
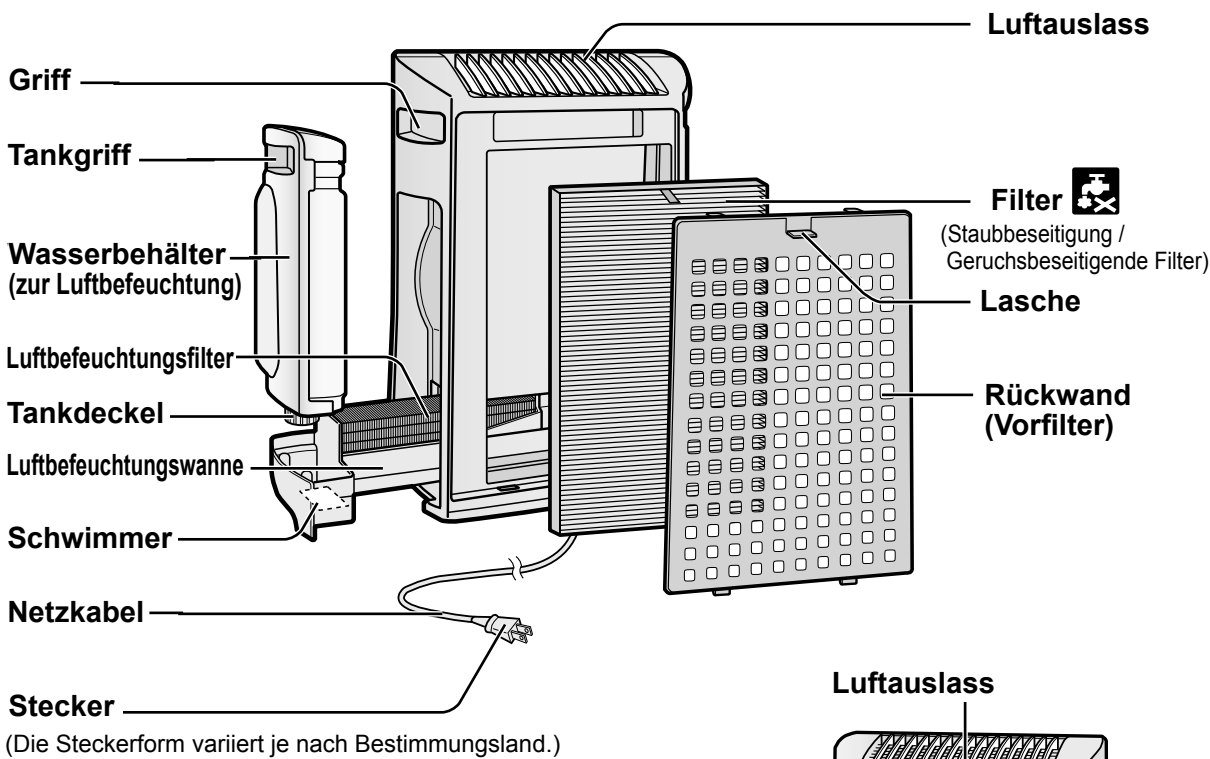

## FILTERINSTALLATION

Um die Qualität des Filters zu erhalten, ist er im Hauptgerät eingesetzt und in einem Plastikbeutel verpackt. Stellen Sie vor der ersten Inbetriebnahme des Geräts sicher, dass Sie den Filter aus dem Plastikbeutel nehmen.

### 1 Filter herausnehmen

- 1 Nehmen Sie die Rückwand ab.  
Ziehen Sie die Lasche an der Oberseite der Rückabdeckung.

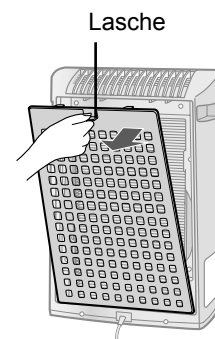

- 2 Nehmen Sie den Filter aus dem Plastikbeutel.

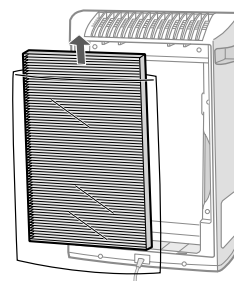

### 2 Filter installieren

- 1 Setzen Sie den Filter in das Hauptgerät ein.  
Setzen Sie den Filter nicht verkehrt herum ein, andernfalls wird das Gerät nicht einwandfrei funktionieren.

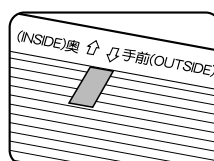

- 2 Befestigen Sie die Rückwand wieder am Hauptgerät.

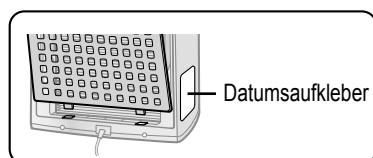

- 3 Tragen Sie das Datum der Inbetriebnahme auf dem Datumsaufkleber ein.  
Verwenden Sie das Datum als Richtlinie für die Planung des Filteraustausches.

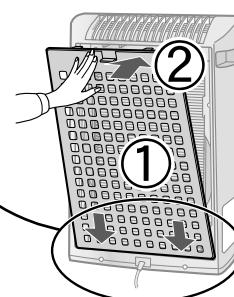

# AUFFÜLLEN DES WASSERBEHÄLTERS

Im Luftreinigungsmodus kann das Gerät betrieben werden, ohne dass zuerst der Wasserbehälter aufgefüllt werden muss. Wenn Sie das Gerät allerdings im Luftreinigungs- und Luftbefeuchtungsmodus verwenden, sollten Sie den Wasserbehälter auffüllen.

**1 Bauen Sie den Wasserbehälter aus, indem Sie die Oberseite lösen.**

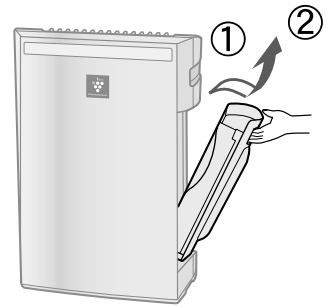

**2 Nehmen Sie den Deckel des Wasserbehälters ab und befüllen Sie den Wasserbehälter vorsichtig mit frischem Leitungswasser.**

Ersetzen Sie das Wasser im Wasserbehälter täglich durch frisches Leitungswasser.

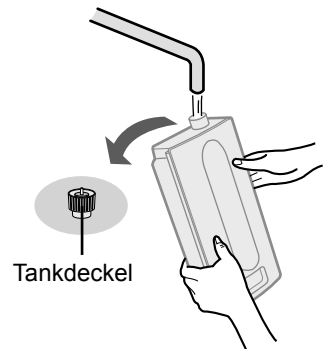

**3 Schließen Sie den Tankdeckel nach dem Befüllen fest und sicher.**

- Stellen Sie sicher, dass keinerlei Wasser austritt.
- Wischen Sie überschüssiges Wasser von der Außenseite des Wasserbehälters ab.
- Halten Sie den Wasserbehälter beim Transport mit beiden Händen fest und achten Sie darauf, dass die Wasserbehälteröffnung immer nach oben weist.

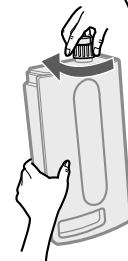

**4 Setzen Sie den Wasserbehälter wieder in das Gerät ein.**

Die obere Lasche rastet mit einem Klicken ein, sobald der Wasserbehälter ordnungsgemäß installiert ist.

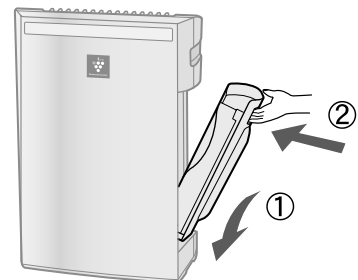

## VORSICHT

- Halten Sie das Gerät von Wasser fern. Sonst könnte ein Kurzschluss und/oder ein Stromschlag verursacht werden.
- Verwenden Sie kein heißes Wasser (40 °C), chemische Zusätze, aromatische Substanzen, verunreinigtes Wasser oder andere schädliche Flüssigkeiten; anderenfalls kann es zu einer Verformung bzw. Fehlfunktion kommen.
- Verwenden Sie ausschließlich frisches Leitungswasser. Die Verwendung einer anderen Wasserquelle kann eine Schimmelpilz- bzw. Bakterienbildung fördern.

## BEDIENUNG DES HAUPTGERÄTES

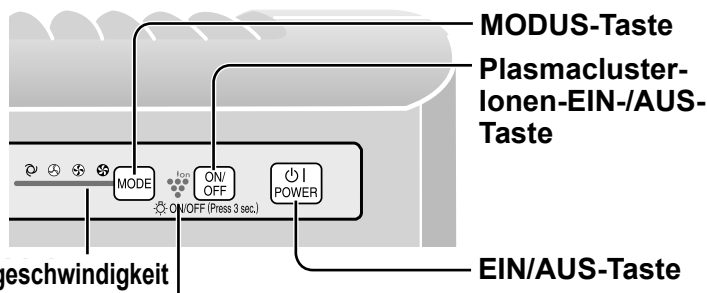

Leuchtanzeigen für die Gebläsegeschwindigkeit  
AN-/AUS-Gebläseanzeige für die Plasmacluster-Ionen

Wählen Sie für den Betrieb bitte entweder den Luftbefeuchtungs- oder den Luftreinigungsmodus.  
Luftbefeuchtungsmodus: Füllen Sie den Wasserbehälter auf. (Siehe dazu Seite D-7)  
Luftreinigungsmodus: Entleeren Sie den Wasserbehälter und den Luftbefeuchtungseinsatz.



### EIN/AUS-Taste

- Drücken Sie, um den Betrieb zu starten (kurzer Signalton) und zu beenden (langer Signalton)
- Plasmacluster-Leuchtanzeige und Gebläsegeschwindigkeits-Leuchtanzeige an/abschalten.
- Falls das Netzkabel nicht getrennt wurde, wird der Betrieb in dem Modus wieder aufgenommen, in dem er zuletzt verwendet wurde.

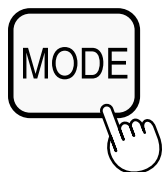

### MODUS-Taste

- Drücken Sie zur Auswahl der gewünschten Gebläsegeschwindigkeit die MODUS-Taste. Die Anzeigeleuchten zeigen die gegenwärtig ausgewählte Gebläsegeschwindigkeit an.
- Der Betriebsmodus kann wie unten angegeben umgeschaltet werden.

#### AUTO-Betrieb

Die Gebläsegeschwindigkeit wird je nach Verunreinigungsgrad der Luft automatisch umgeschaltet (zwischen HOCH und NIEDRIG). Die Sensoren erfassen jede Verunreinigung und sorgen so für eine effiziente Luftreinigung.

#### NIEDRIGER Betrieb

Das Gerät arbeitet sehr ruhig bei minimalen Lufteinlass.

#### MAXIMALER Betrieb

Das Gerät arbeitet mit maximaler Gebläsegeschwindigkeit.

#### MITTLERER Betrieb

Das Gerät arbeitet mit mittlerer Gebläsegeschwindigkeit.

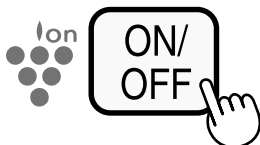

### Plasmacluster-Ionen-EIN-/AUS-Taste

Drücken Sie die Plasmacluster-Ionen-EIN-/AUS-Taste, um den Plasmacluster-Ionen-Modus AN- und AUS zuschalten. Wenn der Modus Plasmacluster-Ionen AN ist, leuchtet die Plasmacluster-Ionen-Leuchtanzeige auf. (blau)

# PFLEGE UND WARTUNG

Bitte reinigen Sie das Gerät einschließlich sämtlicher Sensoren und Filter regelmäßig, damit die optimale Leistung dieses Luftreinigers erhalten bleibt. Stellen Sie bei der Reinigung des Geräts sicher, dass Sie zuerst das Netzkabel von der Stromversorgung trennen, und handhaben Sie den Netzstecker niemals mit feuchten Händen. Anderenfalls kann es zu Stromschlägen bzw. zu Personenschäden kommen.

## FILTER-ANZEIGELEUCHE

DEUTSCH

**Pflegezyklus** Nach 720 Betriebsstunden  
(30 Tage x 24 Stunden = 720)

Die Filter-Anzeigeleuchte leuchtet, um Sie darauf hinzuweisen, dass eine Wartung der Rückwand, der Sensoren sowie des Luftbefeuchtungsfilters durchgeführt werden muss. Die Anzeigeleuchte beginnt nach etwa 720 Betriebsstunden zu leuchten.

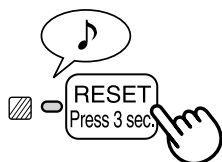

**Stellen Sie die Filter-Anzeigeleuchte nach der Wartung wieder zurück.**

- 1 Schließen Sie den Netzstecker des Geräts wieder an die Stromversorgung an.
- 2 Schalten Sie das Gerät ein und drücken Sie für 3 Sekunden die Rückstellaste.
  - Nun erlischt die Filter-Anzeigeleuchte.
  - Selbst wenn die Filter-Anzeigeleuchte bereits erloschen ist, empfiehlt sich das Gedrückthalten der Rückstellaste, um den Wartungstimer ordnungsgemäß zurückzustellen.

## RÜCKWAND UND SENSOREN

**Pflegezyklus** Wann immer sich Staub auf dem Gerät angesammelt hat oder alle 2 Monate

Beseitigen Sie den Staub von der Sensoröffnung und Rückwand vorsichtig mit einem Staubsauger-Aufsatz oder einem anderen geeigneten Gerät.

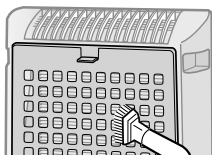
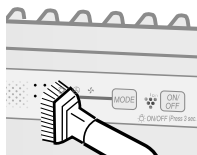

<Wenn die Rückseite hartnäckige Verschmutzungen aufweist>

- 1 Bei hartnäckigen Verschmutzungen legen Sie die Rückwand in Wasser mit Spülmittel.  
(Ca. 10 min)  
(Vermeiden Sie kräftiges Schrubben beim Waschen der Rückwand.)
- 2 Spülen Sie die Rückwand einige Male mit sauberem Wasser ab, um sämtliche Reinigungsmittel-Rückstände zu beseitigen.
- 3 Lassen Sie überschüssiges Wasser vom Filter ablaufen.

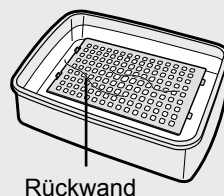

# PFLEGE UND WARTUNG

## WASSERBEHÄLTER

### **Pflegezyklus** Bei täglicher Luftbefeuchtung

Spülen Sie das Innere des Tanks aus, indem Sie eine kleine Menge lauwarmen Wassers in den Wasserbehälter füllen, den Tankdeckel fest und sicher schließen und den Wasserbehälter schütteln. Zur Reinigung der Wasserbehälter-Innenseite kann ein mildes Spülmittel verwendet werden; dieses sollte allerdings verdünnt werden. Anschließend muss der Wasserbehälter gründlich ausgespült werden, um sämtliche Reiniger- Rückstände zu beseitigen.

(Beachten Sie bitte, dass der Wasserbehälter nicht spülmaschinengeeignet ist.)

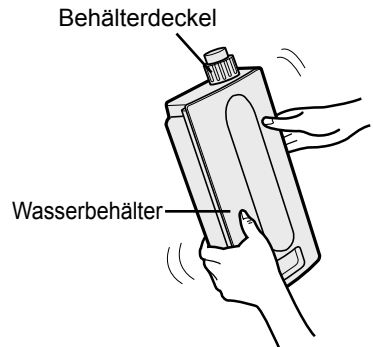

## GERÄT

### **Pflegezyklus** Wann immer sich Staub auf dem Gerät angesammelt hat oder alle 2 Monate

Reinigen Sie das Gerät regelmäßig, um eine Verunreinigung oder Fleckenbildung zu vermeiden. Falls Flecken auf dem Gerät belassen werden, sind diese später schwer zu beseitigen.

#### **Wischen Sie das Gerät mit einem trockenen, weichen Tuch ab.**

Bei hartnäckigeren Verunreinigungen oder Flecken können Sie auch ein mit lauwarmem Wasser angefeuchtetes Tuch verwenden.

#### **Verwenden Sie keine leicht flüchtigen Flüssigkeiten.**

Benzin, Farbverdünner oder Polierpaste könnten die Geräteoberfläche beschädigen.

#### **Verwenden Sie keine Reinigungsmittel.**

Die Zusatzstoffe eines Reinigungsmittels könnten die Geräteoberfläche beschädigen.

# LUFTBEFEUCHTUNGSWANNE

**Pflegezyklus 1 Monat**

Die Häufigkeit der erforderlichen Wartung variiert je nach Wasserhärte. Vermeiden Sie Wasserspritzer, wenn Sie die Wanne herausnehmen oder reinigen.

## 1 Herausnehmen des Wasserbehälters und der Luftbefeuchtungswanne.

Lösen Sie die Laschen des Wasserbehälters und nehmen Sie anschließend die Wanne heraus. Ziehen Sie die Luftbefeuchtungswanne immer mit beiden Händen heraus, damit kein Wasser verschüttet wird.

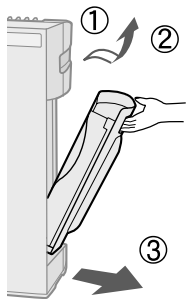

## 2 Nehmen Sie den Wasserbehälter und Luftbefeuchtungsfiter von der Luftbefeuchtungswanne ab. Lassen Sie das angesammelte Wasser ab, indem Sie die Luftbefeuchtungswanne langsam ankippen.

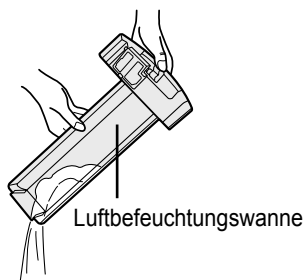
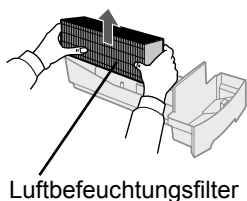

## 3 Spülen Sie das Innere der Luftbefeuchtungswanne mit lauwarmem Wasser ab, um evtl. vorhandene Verunreinigungen zu beseitigen.

- Entfernen Sie auf keinen Fall den Styropor-Schwimmer.
- Reinigen Sie die schwer zugänglichen Teile mit einem Wattestäbchen oder einer Zahnbürste.

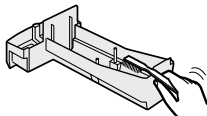

Falls sich das Restwasser nur schwer entfernen lässt

## 1 Befüllen Sie die Luftbefeuchtungswanne halb mit lauwarmem Wasser, fügen Sie eine kleine Menge herkömmlichen Spülmittels hinzu und lassen Sie die Lösung für etwa 30 Minuten einwirken.

Verdünnen Sie das Spülmittel entsprechend den Anweisungen auf der Verpackung. Reinigen Sie die schwer zugänglichen Teile mit einem Wattebausch oder einer Zahnbürste.

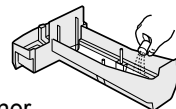

## 2 Spülen Sie die Luftbefeuchtungswanne mit lauwarmem Wasser ab.

- Spülen Sie so lange, bis die auch die letzten Reinigungsmittel-Rückstände beseitigt sind.
- Falls Sie das Spülen nicht ordnungsgemäß durchführen, kann dies eine Geruchsentwicklung durch das Spülmittel oder eine Veränderung der Form bzw. Farbe des Hauptgeräts verursachen.

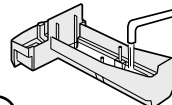

### ACHTUNG

- Verwenden Sie zur Reinigung der Luftbefeuchtungswanne ausschließlich mildes Spülmittel. Eine Verwendung von nicht für die Reinigung vorgesehenen Chemikalien oder Reinigungsmitteln kann Verformungen, Anlaufen oder Risse (und damit das Austreten von Wasser) verursachen.

Falls sich der Styropor-Schwimmer lösen sollte, setzen Sie ihn bitte wieder ein, indem Sie die Laschen des Schwimmers wie in der Abbildung dargestellt in die Öffnungen der Luftbefeuchtungswanne einführen.

- ② Führen Sie die Lasche des Schwimmers in die Öffnung ein.

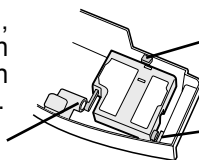

- ① Setzen Sie den Schwimmer unterhalb dieser Lasche ein.  
③ Führen Sie die Lasche auf der anderen Seite des Schwimmers in die Öffnung ein.

# PFLEGE UND WARTUNG

Stellen Sie bei der Reinigung des Geräts sicher, dass Sie zuerst das Netzkabel von der Stromversorgung trennen, und handhaben Sie den Netzstecker niemals mit feuchten Händen. Anderenfalls kann es zu Stromschlägen bzw. zu Personenschäden kommen.

## LUFTBEFEUCHTUNGSFILTER

**Pflegezyklus** Einmal pro Monat oder wenn die Filter-Anzeigeleuchte leuchtet

Die Häufigkeit der erforderlichen Wartung variiert je nach Wasserhärte oder Reinheit des von Ihnen verwendeten Wassers; je härter das Wasser ist, desto häufiger ist eine Entkalkung erforderlich.

Achten Sie darauf, dass Sie bei der Filterreinigung kein Wasser verschütten.

**1 Herausnehmen des Wasserbehälters und der Luftbefeuchtungswanne.**  
(Siehe dazu Seite D-11)

**2 Herausnehmen des Luftbefeuchtungsfilters aus der Luftbefeuchtungswanne.**

Achten Sie darauf, dass Sie kein Wasser der Luftbefeuchtungswanne verschütten.

**3 Vorbereitung der Entkalkungslösung**  
Für das Entkalken können Sie im Handel erhältliche Zitronensäure oder 100-%igen Zitronensaft verwenden. Wählen Sie eine dieser Möglichkeiten und bereiten Sie die Entkalkungslösung vor.

**<Verwendung von Zitronensäure>**

Lösen Sie 3 Teelöffel Zitronensäure in einem geeigneten Behälter in 2 1/2 Tassen lauwarmen Wassers auf und rühren Sie gut um.

**<Verwendung von Zitronensaft>**

Für das Entkalken können Sie auch 100-%igen Zitronensaft verwenden. Verwenden Sie ausschließlich 100-%igen Zitronensaft ohne Fruchtfleisch (sieben Sie den Saft falls erforderlich). Vermengen Sie 1/4 Tasse Zitronensaft mit 3 Tassen lauwarmen Wassers in einem Behälter, der groß genug ist um den Luftbefeuchtungsfilter aufzunehmen, und rühren Sie die Lösung gut um.

**4 Lassen Sie die Lösung für mindestens 30 Minuten einwirken, bevor Sie mit der Reinigung des Luftbefeuchtungsfilters beginnen.**

Bei der Verwendung von Zitronensaft empfehlen wir Ihnen eine längere Einwirkzeit als bei der Verwendung von Zitronensäure.

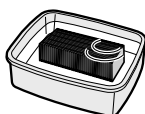

**5 Spülen Sie den Luftbefeuchtungsfilter einige Male mit lauwarmem Wasser ab, um sämtliche Reinigungsmittel-Rückstände zu beseitigen.**

Ein nicht ordnungsgemäßes Spülen kann eine Geruchsentwicklung verursachen und die Leistung bzw. das Erscheinungsbild des Geräts beeinträchtigen.

\*Schrubben Sie den Luftbefeuchtungsfilter auf keinen Fall, sondern spülen Sie ihn nur vorsichtig mit lauwarmem Wasser ab.

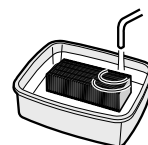

**6 Bringen Sie den Luftbefeuchtungsfilter an der Luftbefeuchtungswanne und installieren Sie die Luftbefeuchtungswanne wieder im Gerät.**

• Der Luftbefeuchtungsfilter muss in keine bestimmte Position gerichtet werden (vorwärts/rückwärts, nach oben/unten)

• Wenn das Gerät über einen längeren Zeitraum nicht verwendet werden soll, lassen Sie den Luftbefeuchtungsfilter bitte vollständig trocknen, bevor Sie ihn austauschen.

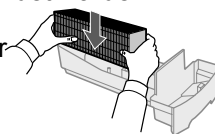

**7 Schließen Sie das Gerät an die Stromversorgung an, schalten Sie es ein und drücken Sie die Filter-Rückstelltaste auf der Anzeige für mindestens 3 Sekunden, um die Rückstellung durchzuführen.**

Auf der Oberfläche des Luftbefeuchtungsfilters bilden sich u. U. rotbraune oder weiße Rückstände. Hierbei handelt es sich um Verunreinigungen (Kalzium u. ä.), die auf eine mögliche Verunreinigung des Leitungswassers zurückzuführen sind; dies ist völlig normal.

Tauschen Sie den Luftbefeuchtungsfilter aus, wenn er vollständig von weißen Rückständen bedeckt ist.

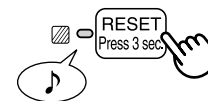



# RICHTLINIEN FÜR DEN FILTERAUSTAUSCH

Die Lebensdauer der Filter variiert je nach Betriebsumgebung des Geräts, Verwendungshäufigkeit sowie Aufstellungsort.

Falls das Gerät die Raumluft nicht mehr von Staub oder Gerüchen reinigt, müssen die Filter ausgetauscht werden.

(Lesen Sie dazu den Abschnitt „Bitte lesen Sie sich diese Bedienungsanleitung vor der ersten Inbetriebnahme Ihres neuen Luftreinigers sorgfältig durch.“)

## Richtlinien für den Zeitpunkt eines Filteraustauschs

- Die folgenden Werte für die Lebensdauer eines Filters und die Zeitspanne des Austauschs basieren auf der Bedingung, dass 5 Zigaretten pro Tag geraucht werden und die Staubabsorptions-/ Geruchsneutralisations-Kraft im Vergleich zu einem neuen Filter um die Hälfte gesunken ist. Wir empfehlen einen häufigeren Austausch des Filters, wenn das Gerät unter erheblich schwereren Bedingungen als im normalen Hausgebrauch verwendet wird.

- Staubbeseitigung / Geruchsbeseitigende Filter ..... Etwa 2 Jahre nach dem Öffnen
- Luftbefeuchtungsfiler ..... Etwa 1 Jahr nach dem Öffnen

## AUSTAUSCHEN DES FILTERS

- 1 Siehe Seite D-6 und D-11,12 für Anleitungen zum Einsetzen des Filters beim Austausch.
- 2 Tragen Sie das Datum der Inbetriebnahme auf der Datumsplakette ein.

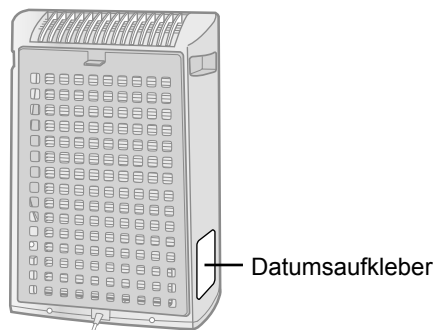

### Austausch der Filter

Modell : FZ-Y30SFE

- Staubbeseitigung / Geruchsbeseitigende Filter : 1 Einheit

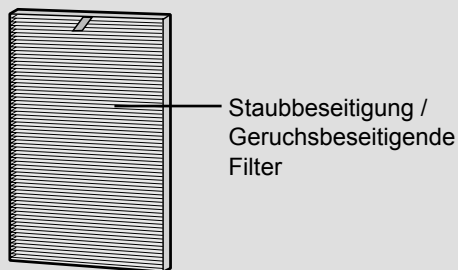

Modell : FZ-Y30MFE

- Luftbefeuchtungsfiler : 1 Einheit

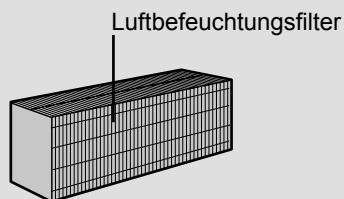

Bitte wenden Sie sich für die Beschaffung des Austauschfilters an Ihren Händler.

### Entsorgung der Filter

Entsorgen Sie die ausgetauschten Filter bitte entsprechend den örtlichen Umweltschutzrichtlinien und -bestimmungen.

Materialien des Staubbeseitigungsfilters / Geruchsbeseitigenden Filters :

- Filter : Polypropylen
- Rahmen : Polyester
- Deodorant : Aktivkohle

Materialien des Luftbefeuchtungsfilters :

- Rayon, Polyester

# STÖRUNGSBESEITIGUNG

Sehen Sie sich bei Problemen mit dem Gerät bitte zuerst die unten aufgeführte Tabelle zur Störungsbeseitigung an, bevor Sie den Kundendienst konsultieren, da es sich bei einigen Problemen u. U. nicht um eine Fehlfunktion des Geräts handelt.

PROBLEM	ABHILFE (keine Fehlfunktion)
<b>Gerüche und Rauch werden nicht beseitigt.</b>	<ul style="list-style-type: none"> <li>Reinigen Sie die Filter oder tauschen Sie sie aus, falls sie extrem verunreinigt sind. (Siehe dazu die Seiten D-13.)</li> </ul>
<b>Die Sauberkeitsanzeige leuchtet auch bei verunreinigter Luft grün.</b>	<ul style="list-style-type: none"> <li>Die Luft war u. U. verunreinigt, als das Gerät an die Stromversorgung angeschlossen wurde. Trennen Sie das Gerät von der Stromversorgung, warten Sie eine Minute und schließen Sie das Gerät danach wieder an.</li> </ul>
<b>Die Sauberkeitsanzeige leuchtet auch bei reiner Luft orange oder rot.</b>	<ul style="list-style-type: none"> <li>Falls die Sensoröffnungen verunreinigt oder verstopft sind, beeinträchtigt dies den Sensorbetrieb. Reinigen Sie die Staubsensoren vorsichtig (siehe dazu Seite D-9).</li> </ul>
<b>Das Gerät erzeugt ein klickendes oder tickendes Geräusch.</b>	<ul style="list-style-type: none"> <li>Das klickende oder tickende Geräusch wird durch die Erzeugung der Ionen hervorgerufen und stellt keine Fehlfunktion dar.</li> </ul>
<b>Die abgegebene Luft weist einen Geruch auf.</b>	<ul style="list-style-type: none"> <li>Überprüfen Sie, ob die Filter stark verunreinigt sind.</li> <li>Reinigen Sie die Filter oder tauschen Sie sie aus.</li> <li>Plasmacluster-Luftreiniger geben stets geringe Spuren von Ozon in die Luft ab, die Sie eventuell als Geruch wahrnehmen können.</li> </ul>
<b>Das Gerät funktioniert nicht, wenn Zigarettenrauch in der Luft vorhanden ist.</b>	<ul style="list-style-type: none"> <li>Wurde das Gerät an einem Ort aufgestellt, an dem der Sensor den vorhandenen Zigarettenrauch nicht ordnungsgemäß erfassen kann?</li> <li>Sind die Staubsensor-Öffnungen blockiert oder verunreinigt? (Reinigen Sie die Öffnungen falls erforderlich.) (Siehe dazu Seite D-9.)</li> </ul>
<b>Die Filter-Anzeigeleuchte leuchtet.</b>	<ul style="list-style-type: none"> <li>Schließen Sie das Netzkabel nach dem Austausch der Filter an eine Steckdose an und drücken Sie die Filter-Rückstell Taste. (Siehe dazu Seite D-9.)</li> </ul>
<b>Die Sauberkeitsanzeige ist erloschen.</b>	<ul style="list-style-type: none"> <li>Überprüfen Sie, ob der Beleuchtung-AUS-Modus ausgewählt wurde. Sollte dies der Fall sein, drücken Sie bitte die Leuchtanzeigensteuer-Taste, um die Beleuchtung zu aktivieren. (Siehe dazu Seite D-8.)</li> </ul>
<b>Die Luftbefeuchtungsmodus-Anzeigeleuchte leuchtet bei leerem Wasserbehälter nicht.</b>	<ul style="list-style-type: none"> <li>Überprüfen Sie den Styropor-Schwimmer auf Verunreinigungen. Reinigen Sie die Luftbefeuchtungswanne. Stellen Sie sicher, dass das Gerät auf einer ebenen Fläche aufgestellt wurde.</li> </ul>
<b>Der Wasserstand im Wasserbehälter nimmt nicht oder nur sehr langsam ab.</b>	<ul style="list-style-type: none"> <li>Überprüfen Sie, ob die Luftbefeuchtungswanne und der Wasserbehälter ordnungsgemäß installiert wurden. Überprüfen Sie den Befeuchtungsfliiter.</li> <li>Reinigen Sie den Filter oder tauschen Sie ihn aus, falls er stark verunreinigt ist. (Siehe dazu Seite D-11, D-12 und D-13).</li> </ul>
<b>Die Anzeigen auf dem Sauberkeitsanzeige ändern ihre Farbe häufig.</b>	<ul style="list-style-type: none"> <li>Die Anzeigen auf dem Sauberkeitsanzeige ändern automatisch ihre Farbe, sobald der Staub- und Geruchssensor Verunreinigungen erfasst.</li> </ul>
<b>Die Gebläsegeschwindigkeits-Leuchtanzeige blinkt „“.</b>	<ul style="list-style-type: none"> <li>Fehlfunktion des Lüftermotors</li> <li>Schalten Sie das Gerät aus, um die Fehlermeldung zu löschen, warten Sie 1 Minute und schalten Sie das Gerät anschließend wieder ein.</li> </ul>

# TECHNISCHE DATEN

Modell		KC-930EU		
Stromversorgung		220-240V 50/60Hz		
Betrieb der Gebläsegeschwindigkeit	Einstellung der Gebläsegeschwindigkeit	MAXIMAL	MITTEL	NIEDRIG
	Nennleistung	27W	13W	4,5W
	Gebläsegeschwindigkeit	180m <sup>3</sup> /Stunde	126m <sup>3</sup> /Stunde	60m <sup>3</sup> /Stunde
	Luftbefeuchtungsleistung	350ml/Stunde	250ml/Stunde	140ml/Stunde
Empfohlene Raumgröße		~21m <sup>2</sup> *1		
Empfohlene Raumgröße für Plasmacluster-Ionen mit hoher Dichte		~17m <sup>2</sup> *2		
Fassungsvermögen des Wasserbehälters		2,1L		
Sensoren		Geruchssensor		
Filtertyp		Staubbeseitigung (HEPA-Filter *3) / Geruchsbeseitigende Filter		
Kabellänge		2,0m		
Abmessungen		375mm(B)x205mm(T)x535mm(H)		
Gewicht		6,1kg		

- \*1 Die Raumgröße, die sich für den Betrieb des Geräts bei maximaler Lüftergeschwindigkeit eignet.  
 • Sie bezeichnet einen Raum, aus dem eine bestimmte Menge von Staubpartikeln in 30 Minuten (JEM1467) entfernt werden kann.
- \*2 Die Größe eines Raumes, in dem etwa 7000 Ionen pro Kubikzentimeter im Zentrum des Raumes (in ca. 1,2 m Höhe über dem Boden) gemessen werden können, wenn das Gerät neben einer Wand positioniert ist und im MAXIMAL-Betrieb läuft.

**Standby-Betrieb** Damit die elektrischen Schaltkreise bei an die Stromversorgung angeschlossenem, aber ausgeschaltetem Gerät weiterhin betrieben werden können, verbraucht dieses Gerät 0,9 W Standby-Strom. Wenn Sie das Gerät nicht verwenden, können Sie den Netzstecker vom Stromnetz trennen, um Strom zu sparen.

**\*3 Die Kategorie des HEPA Filters durch EN1822 ist H10.**



**Achtung:** Ihr Produkt trägt dieses Symbol. Es besagt, dass Elektro- und Elektronikgeräte nicht mit dem Haushaltsmüll entsorgt, sondern einem getrennten Rücknahmesystem zugeführt werden sollten.

## **A. Entsorgungsinformationen für Benutzer aus Privathaushalten**

### **1. In der Europäischen Union**

Achtung: Werfen Sie dieses Gerät zur Entsorgung bitte nicht in den normalen Hausmüll !

Gemäß einer neuen EU-Richtlinie, die die ordnungsgemäße Rücknahme, Behandlung und Verwertung von gebrauchten Elektro- und Elektronikgeräten vorschreibt, müssen elektrische und elektronische Altgeräte getrennt entsorgt werden.

Nach der Einführung der Richtlinie in den EU-Mitgliedstaaten können Privathaushalte ihre gebrauchten Elektro- und Elektronikgeräte nun kostenlos an ausgewiesenen Rücknahmestellen abgeben\*.

In einigen Ländern\* können Sie Altgeräte u.U. auch kostenlos bei Ihrem Fachhändler abgeben, wenn Sie ein vergleichbares neues Gerät kaufen.

\*)Weitere Einzelheiten erhalten Sie von Ihrer Gemeindeverwaltung.

Wenn Ihre gebrauchten Elektro- und Elektronikgeräte Batterien oder Akkus enthalten, sollten diese vorher entnommen und gemäß örtlich geltenden Regelungen getrennt entsorgt werden.

Durch die ordnungsgemäße Entsorgung tragen Sie dazu bei, dass Altgeräte angemessen gesammelt, behandelt und verwertet werden. Dies verhindert mögliche schädliche Auswirkungen auf Umwelt und Gesundheit durch eine unsachgemäße Entsorgung.

### **2. In anderen Ländern außerhalb der EU**

Bitte erkundigen Sie sich bei Ihrer Gemeindeverwaltung nach dem ordnungsgemäßen Verfahren zur Entsorgung dieses Geräts.

Für die Schweiz: Gebrauchte Elektro- und Elektronikgeräte können kostenlos beim Händler abgegeben werden, auch wenn Sie kein neues Produkt kaufen. Weitere Rücknahmesysteme finden Sie auf der Homepage von [www.swico.ch](http://www.swico.ch) oder [www.sens.ch](http://www.sens.ch).

## **B. Entsorgungsinformationen für gewerbliche Nutzer**

### **1. In der Europäischen Union**

Wenn Sie dieses Produkt für gewerbliche Zwecke genutzt haben und nun entsorgen möchten:

Bitte wenden Sie sich an Ihren SHARP Fachhändler, der Sie über die Rücknahme des Produkts informieren kann. Möglicherweise müssen Sie die Kosten für die Rücknahme und Verwertung tragen. Kleine Produkte (und kleine Mengen) können möglicherweise bei Ihrer örtlichen Rücknahmestelle abgegeben werden.

Für Spanien: Bitte wenden Sie sich an das vorhandene Rücknahmesystem oder Ihre Gemeindeverwaltung, wenn Sie Fragen zur Rücknahme Ihrer Altgeräte haben.

### **2. In anderen Ländern außerhalb der EU**

Bitte erkundigen Sie sich bei Ihrer Gemeindeverwaltung nach dem ordnungsgemäßen Verfahren zur Entsorgung dieses Geräts.

# Memo

---

## **Veillez lire ces instructions avant de faire fonctionner votre nouveau purificateur d'air**

Certaines odeurs d'ingrédients absorbées par le filtre peuvent se séparer et être refoulées par la sortie d'air et se dégrader sous forme d'odeur nouvelle. Suivant le lieu d'utilisation, surtout dans des conditions extrêmes beaucoup plus exigeantes qu'une utilisation domestique, cette odeur risque de devenir forte dans un laps de temps plus court qu'à la normale. Dans ce cas nous vous recommandons d'acquérir le filtre optionnel de remplacement.

### **NOTE**

- Le purificateur d'air est conçu pour éliminer la poussière et les odeurs en suspension dans l'air, mais pas les gaz nocifs (par exemple le monoxyde de carbone contenu dans la fumée de cigarette). Il est impossible de supprimer totalement l'odeur tant que ses sources existent (odeurs de matériaux de construction ou d'animaux par exemple).
- Lorsque vous fumez, il est conseillé d'aérer pour faciliter la ventilation.

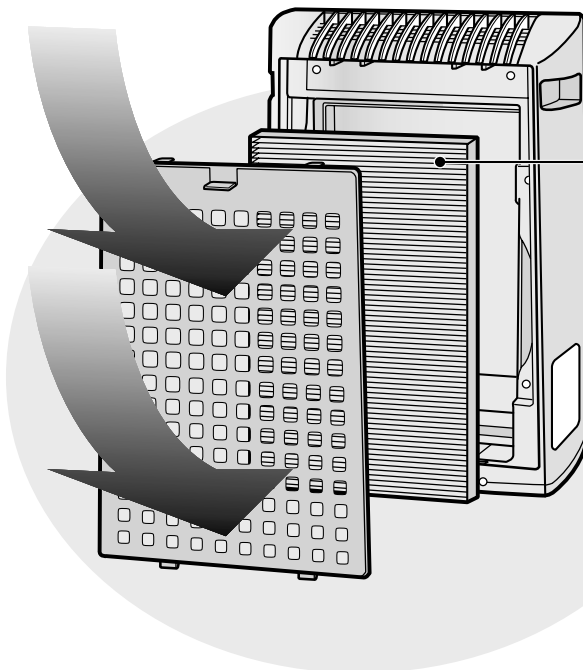

**Collecte de la poussière /  
Filtre désodorisant  
Éléments éliminés par le filtre**

#### **Poussière**

Pollen, poussière, particules de fumée de cigarette, poils d'animaux domestiques

#### **Odeur**

Odeur de fumée de cigarettes, odeurs domestiques (toilettes / ordures / animaux, etc.)

## CARACTÉRISTIQUES

### Technologie « Plasmacluster »

La technologie Plasmacluster utilise le déversement de plasma pour générer et émettre les ions positifs et négatifs que l'on retrouve à l'état naturel (« ions Plasmacluster »).

Cette technologie unique de purification d'air de SHARP CORPORATION permet la décomposition et la désactivation d'allergènes potentiels tels que la matière fécale, les corps d'acariens dans l'air\*1, les virus\*2, la moisissure et les bactéries\*3 en suspension dans l'air, et a été reconnue par les instituts tiers du Japon et d'autres pays.

Une haute densité d'ions Plasmacluster dans l'air élimine en 80 minutes\*4 la fumée de cigarettes s'étant déposé sur les rideaux ou les sofas et des vêtements suspendus dans un endroit exposé à l'air direct éjecté par une unité générant des ions Plasmacluster voient leur odeur de transpiration réduite à un niveau quasiment imperceptible en une nuit (environ 6 heures).

\*1 École Doctorale des Sciences Avancées de la Matière, Université d'Hiroshima, Japon

Mesure d'activité d'allergènes potentiels des acariens volants sur (13m<sup>2</sup>)

\*2 Retroscreen Virology, Ltd., Londres, Royaume-Uni

Mesure du ratio de virus éliminés dans l'air dans une boîte de 1m<sup>3</sup>

\*3 Association de Service de Santé d'Ishikawa, Japon

Mesure sur la moisissure et les bactéries dans l'air avec un échantillonneur d'air (13m<sup>2</sup>)

\*4 Japan Spinners Inspecting Foundation, Japon

Évaluation des effets désodorisants sur des fragments de tissus imprégnés d'odeur

## TABLE DES MATIÈRES

### INSTRUCTIONS DE SÉCURITÉ IMPORTANTES... F-2

- AVERTISSEMENT ..... F-2
- PRÉCAUTIONS CONCERNANT LE FONCTIONNEMENT .. F-3
- GUIDE D'INSTALLATION..... F-3
- GUIDE D'UTILISATION DES FILTRES ..... F-3

### DÉSIGNATION DES PIÈCES ..... F-4

- AFFICHAGE DE L'UNITÉ PRINCIPALE ..... F-4
- SCHÉMA ILLUSTRATIF ..... F-4
- FOURNIS ..... F-5
- DOS DE L'APPAREIL..... F-5

### PRÉPARATION ..... F-6

- INSTALLATION DES FILTRES ..... F-6
- REMPLISSAGE DU RÉSERVOIR D'EAU.... F-7

### FONCTIONNEMENT ..... F-8

- FONCTIONNEMENT DE L'UNITÉ PRINCIPALE .. F-8

### SOIN ET ENTRETIEN ..... F-9

- VOYANT DU FILTRE..... F-9
- PANNEAU ARRIÈRE ET CAPTEURS ..... F-9
- RÉSERVOIR D'EAU..... F-10
- APPAREIL ..... F-10
- BAC D'HUMIDIFICATION ..... F-11
- FILTRE D'HUMIDIFICATION..... F-12
- GUIDE DE REMPLACEMENT DES FILTRES .. F-13

### RÉSOLUTION DES PROBLÈMES ..... F-14

### CARACTÉRISTIQUES ..... F-15

Nous vous remercions pour l'achat du Purificateur d'Air SHARP. Veuillez lire ce manuel intégralement pour vous assurer d'un usage correct de l'appareil. Avant d'utiliser le produit, assurez-vous d'avoir lu la section : « Instructions de sécurité importantes » Après avoir lu le manuel, gardez-le à portée de main pour future référence.

# INSTRUCTIONS DE SÉCURITÉ IMPORTANTES

Lors de l'utilisation d'appareils électriques, les précautions de sécurité de base doivent être suivies, notamment les suivantes :

**AVERTISSEMENT** - Pour réduire le risque d'électrocution, d'incendie ou de blessures corporelles :

- Lisez toutes les instructions avant d'employer l'appareil.
- Utilisez uniquement une prise de 220 ~ 240 volts.
- **N'utilisez pas l'appareil si le câble d'alimentation ou sa fiche a subi des dommages ou encore si le raccordement à la prise du secteur n'est pas sûr.**
- Dépoussiérez régulièrement la fiche.
- **N'introduisez pas les doigts ou le moindre objet dans les ouïes d'entrée ou d'évacuation de l'air.**
- **Pour débrancher le câble d'alimentation, tirez-le en le tenant par la fiche, ne tirez jamais sur le câble.**  
Vous risqueriez de provoquer une électrocution et/ou un incendie à la suite d'un court-circuit.
- **Ne débranchez pas la fiche avec les mains mouillées.**
- **N'utilisez pas cet appareil près d'un appareil à gaz ou d'un foyer de cheminée.**
- **Débranchez la fiche d'alimentation électrique de la prise murale avant de nettoyer l'appareil et lorsque celui-ci n'est pas utilisé.**

Vous risqueriez de provoquer un choc électrique à cause d'une mauvaise isolation et/ou un incendie à cause d'un court-circuit.

- **Lorsque vous remplissez le réservoir d'eau, que vous nettoyez l'appareil ou que l'appareil ne sert pas, assurez-vous de couper l'alimentation au secteur. Vous risqueriez de provoquer une électrocution et/ou un incendie à la suite d'un court-circuit.**
- **Si le câble d'alimentation est endommagé, il doit être remplacé par le fabricant, son agent de service, un centre de service Sharp agréé ou par une personne similaire qualifiée afin d'éviter tout danger.**
- Ne faites pas fonctionner pas l'appareil en même temps que vous utilisez un insecticide en aérosol ou dans une pièce dans laquelle se trouvent des résidus huileux, de l'encens, des flammèches provenant de cigarettes allumées, des fumées provenant de produits chimiques ou dans un emplacement où l'appareil risque d'être mouillé (p. ex. dans une salle de bains).
- Utilisez de prudence lors du nettoyage. Les nettoyeurs corrosifs puissants risquent d'endommager l'extérieur de l'appareil.
- Seul un centre de service Sharp agréé peut effectuer le SAV de ce purificateur d'air. Contactez le centre de service le plus proche en cas de problèmes, de réglages ou de réparations.
- Lorsque vous transportez l'appareil, retirez d'abord le réservoir d'eau et le bac d'humidification et tenez l'appareil par les poignées situées de chaque côté.
- Ne buvez pas l'eau du bac d'humidification ou du réservoir d'eau.
- Remplacez quotidiennement l'eau du réservoir par de l'eau fraîche du robinet et nettoyez régulièrement le réservoir d'eau et le bac d'humidification. (Reportez-vous aux pages F-11 et F-12.) Quand l'appareil ne sert pas, videz l'eau du réservoir d'eau et du bac d'humidification. Si vous laissez de l'eau dans le réservoir d'eau ou dans le bac d'humidification des moisissures, des bactéries et des mauvaises odeurs risquent de se développer.  
Dans de rares cas, ces bactéries peuvent occasionner des effets physiques nocifs.
- Cet appareil ne doit pas être utilisé par des personnes (enfants inclus) aux capacités physiques, sensorielles ou mentales réduites, ou par des personnes manquant d'expérience et de connaissances, à moins qu'elles soient supervisées par une personne responsable de leur sécurité ou que cette personne leur ait donné les instructions nécessaires à l'utilisation de cet appareil.  
Les enfants doivent être surveillés afin de s'assurer qu'ils ne jouent pas avec l'appareil.

**NOTE** - Brouillage de la radio ou de la télévision

Si ce purificateur d'air perturbe la réception de la radio ou de la télévision, essayez de remédier aux interférences en prenant une ou plusieurs des mesures suivantes :

- Réorientez ou déplacez l'antenne de réception.
- Éloignez l'appareil du poste de radio ou de télévision.
- Branchez l'équipement et le récepteur sur des circuits électriques différents.
- Consultez le revendeur ou un technicien radio/TV confirmé pour obtenir de l'aide.



## PRÉCAUTIONS CONCERNANT LE FONCTIONNEMENT

- N'obtenez ni l'ouïe d'entrée, ni l'ouïe d'évacuation.
- N'utilisez pas l'appareil sur des objets chauds ou à proximité, comme sur une cuisinière ou un radiateur ou près d'une source de vapeur d'eau.
- Utilisez toujours l'appareil en position verticale.
- **Maintenez toujours les poignées des deux côtés de l'appareil lorsque vous le déplacez.**  
Tenir l'appareil par le panneau arrière risque de détacher ce dernier et de causer des blessures corporelles par la chute de l'appareil.
- **Ne faites jamais fonctionner l'appareil sans que les filtres, le réservoir d'eau et le bac d'humidification soient correctement mis en place.**
- **Ne pas laver ni réutiliser le filtre.**  
Non seulement l'efficacité du filtre n'est pas accrue, mais cela présente également des risques d'électrocution ou de dysfonctionnement.
- **Nettoyez l'extérieur avec un chiffon doux uniquement.**  
N'utilisez pas de liquides et/ou détergents volatils.  
La surface de l'appareil risque d'être endommagée ou craquelée.  
De plus, les capteurs risquent de ne plus fonctionner.

## GUIDE D'INSTALLATION

- **Lorsque le purificateur fonctionne, installez-le à plus de 2 m des appareils à ondes électromagnétiques (télévision, radio, émetteurs...)**
- **Évitez les emplacements où des meubles, des tissus ou d'autres objets risquent d'entrer en contact avec l'entrée et/ou la sortie d'air et de réduire ainsi leur efficacité.**
- **Évitez tout emplacement où l'appareil est exposé à une condensation ou à des changements de température radicaux. (Utilisation dans les conditions appropriées de la pièce entre 0 et 35°C.)**  
(Si nécessaire, laissez l'appareil hors tension pendant 1 heure avant de le mettre sous tension.)
- **Placez-le sur une surface stable avec une circulation d'air suffisante.**  
Si l'appareil est placé dans une salle équipée de moquette ou de tapis, l'appareil peut légèrement vibrer.
- **Évitez les emplacements générant des graisses ou des fumées huileuses (tel qu'une cuisine, etc.).**  
La surface de l'appareil risque de craqueler ou le capteur de ne plus fonctionner.
- **Placez l'appareil à environ 30 cm~60 cm du mur afin de garantir une circulation d'air suffisante.**  
Le mur situé directement derrière l'ouïe d'évacuation peut devenir sale avec le temps. En cas d'utilisation au même endroit pendant une longue durée, nettoyez régulièrement le mur et protégez-le d'une feuille de vinyle, etc., pour empêcher qu'il ne se salisse.

## GUIDE D'UTILISATION DES FILTRES

- Suivez les instructions de ce manuel pour bien assurer le soin et l'entretien des filtres.  
Utilisez seulement les filtres conçus pour ce produit.

# DÉSIGNATION DES PIÈCES

## AFFICHAGE DE L'UNITÉ PRINCIPALE

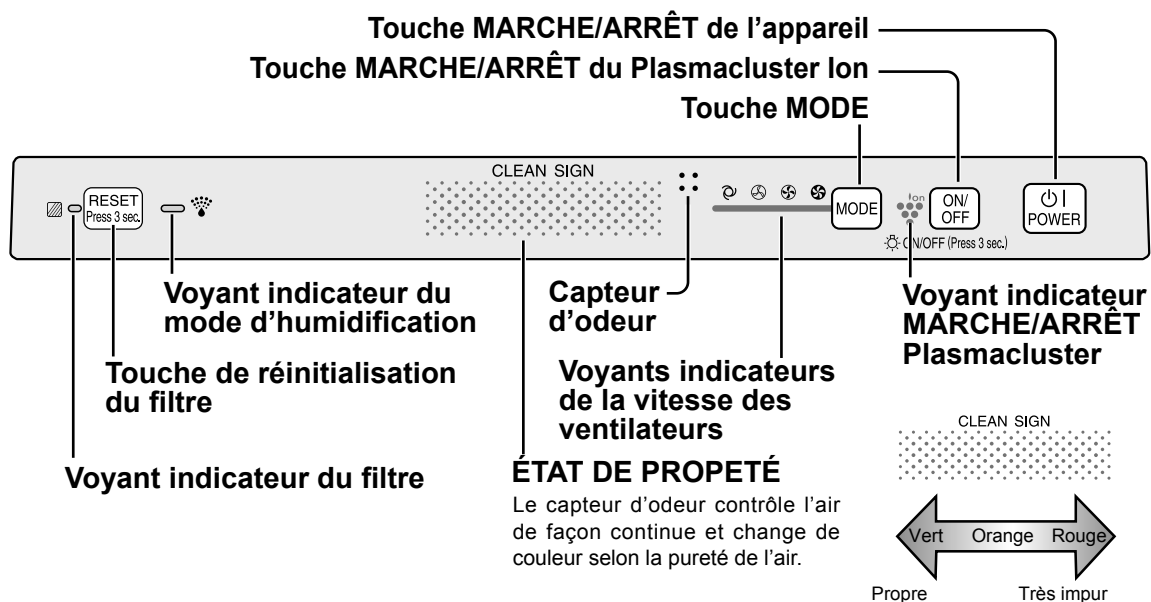

## SCHÉMA ILLUSTRATIF

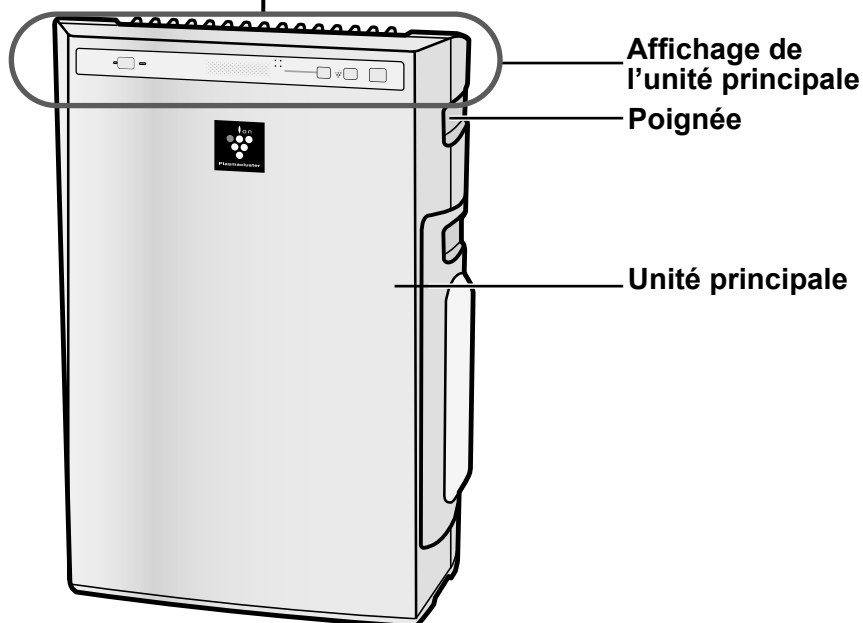

## FOURNIS

- Manuel d'utilisation

## DOS DE L'APPAREIL

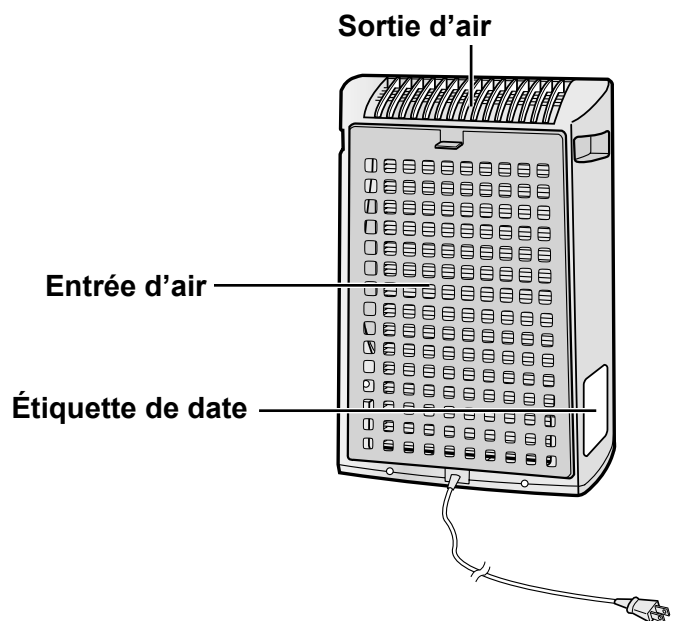
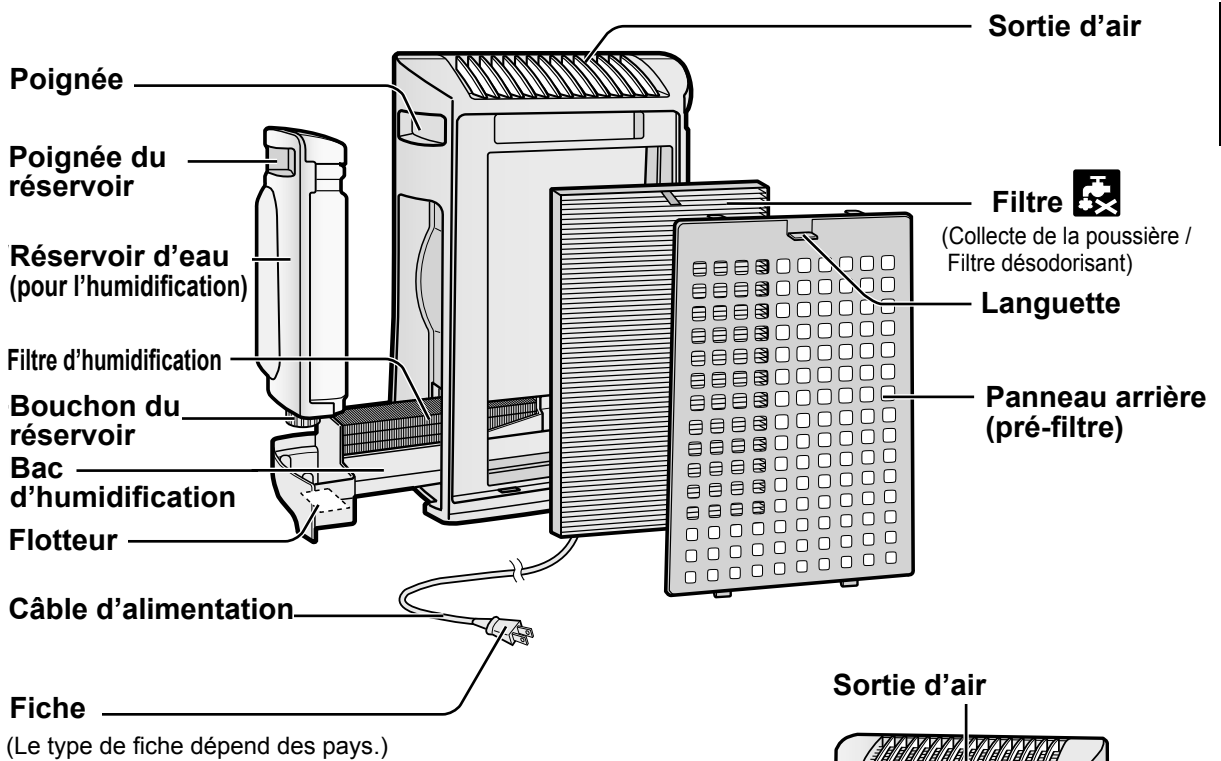

## INSTALLATION DES FILTRES

Pour maintenir la qualité des filtres, ceux-ci sont emballés dans des sacs en plastique et placés dans l'appareil. N'oubliez pas de retirer les filtres des sacs et de les replacer dans l'appareil avant l'utilisation initiale.

### 1 Retirez les filtres

- 1 Retirez le panneau arrière.  
Tirez la languette en haut du panneau arrière.

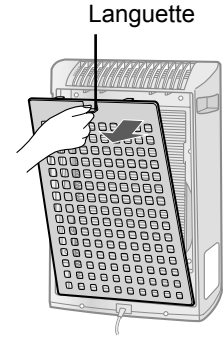

- 2 Retirez le filtre du sac en plastique.

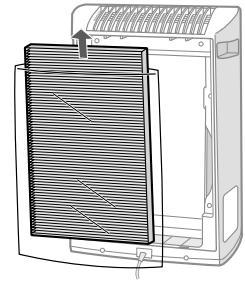

### 2 Installez les filtres

- 1 Placez le filtre dans l'unité principale.  
L'appareil ne fonctionnera pas correctement si le filtre est placé à l'envers.

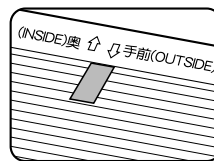

- 2 Remplacez le panneau arrière sur l'unité principale.

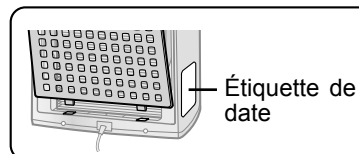

- 3 Notez la date de départ d'utilisation des filtres sur l'étiquette de date.

Utilisez la date pour déterminer la période de remplacement du filtre.

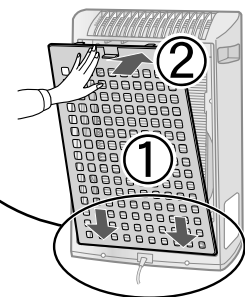

# REPLISSAGE DU RÉSERVOIR D'EAU

On peut utiliser l'appareil en mode d'épuration de l'air sans remplir le réservoir d'eau. Lorsque vous utilisez le mode d'épuration d'air et d'humidification, le réservoir d'eau doit être rempli.

**1 Retirez le réservoir d'eau en le débloquant par le haut.**

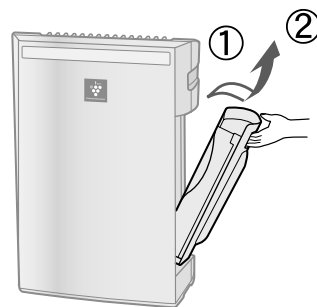

**2 Retirez le bouchon du réservoir d'eau et remplissez soigneusement le réservoir avec de l'eau du robinet.**

Remplacez chaque jour l'eau du réservoir par de l'eau fraîche du robinet.

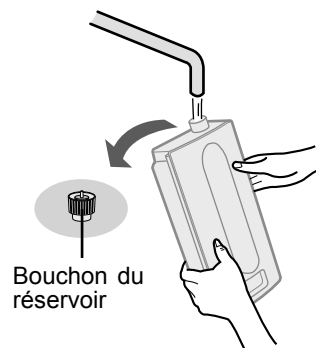

**3 Après le remplissage, serrez bien le bouchon du réservoir.**

- Assurez-vous qu'il n'y a pas de fuite d'eau.
- Ne manquez pas d'essuyer tout excès d'eau sur l'extérieur du réservoir.
- Lorsque vous transportez le réservoir d'eau, tenez-le à deux mains et orientez son ouverture vers le haut.



**4 Remplacez le réservoir d'eau dans l'appareil.**

Le verrou supérieur s'enclenche lorsque le réservoir d'eau est bien installé.

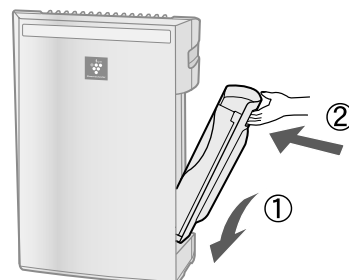

## ATTENTION

- N'exposez pas l'appareil à l'eau. Cela risque de provoquer un court-circuit ou une électrocution.
- N'utilisez pas d'eau chaude (40 °C), d'agents chimiques, de substances aromatiques, d'eau sale ou d'autres substances pouvant provoquer des dégâts, des déformations ou des dysfonctionnements.
- N'utilisez que de l'eau fraîche du robinet. Les autres eaux risquent de favoriser la formation de moisissures, de champignons ou d'autres bactéries.

# FONCTIONNEMENT

## FONCTIONNEMENT DE L'UNITÉ PRINCIPALE

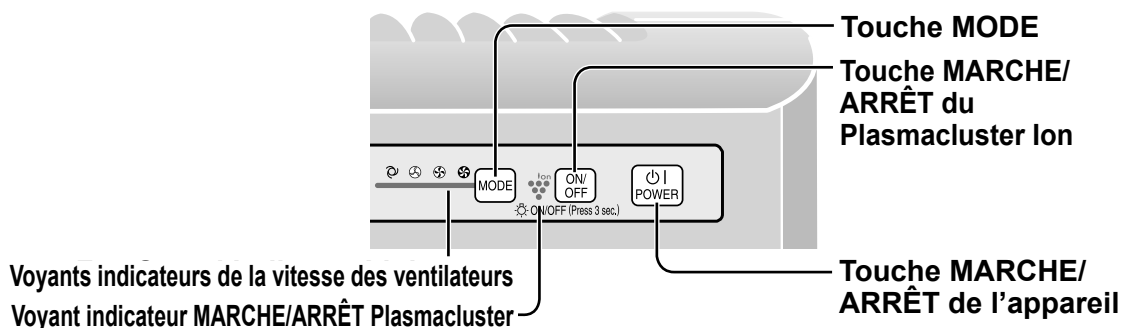

Sélectionnez le mode d'humidification ou le mode d'épuration de l'air lors du fonctionnement de l'appareil.  
Mode d'humidification : remplit le réservoir d'eau. (Voir page F-7)  
Mode d'épuration de l'air : vide le réservoir d'eau et le bac d'humidification.



### Touche MARCHE/ARRÊT de l'appareil

- Appuyez pour lancer (bip court) et arrêter (bip long) le fonctionnement.
- Allume/éteint les voyants indicateurs du Plasmacluster et de vitesse de ventilation.
- Le fonctionnement démarre avec le dernier mode utilisé, sauf si le câble d'alimentation a été débranché.

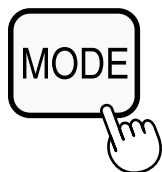

### Touche MODE

- Appuyez sur le touche MODE pour sélectionner la vitesse souhaitée de ventilation. Les voyants indicateurs indiqueront la vitesse actuellement sélectionnée.
- Vous pouvez commuter le mode de fonctionnement.

#### Fonctionnement automatique

La vitesse de ventilateur change automatiquement (entre faible et élevée) en fonction de la quantité d'impuretés dans l'air. Les capteurs détectent les impuretés pour permettre une purification efficace de l'air.

#### Fonctionnement faible

L'appareil fonctionne silencieusement en aspirant le minimum d'air.

#### Fonctionnement maximum

L'appareil fonctionne à la vitesse maximale du ventilateur.

#### Fonctionnement moyen

L'appareil fonctionne à la vitesse moyenne du ventilateur.

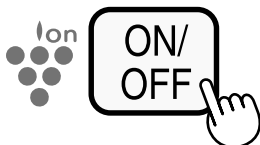

### Touche MARCHE/ARRÊT du Plasmacluster Ion

Appuyez sur la touche MARCHE/ARRÊT de Plasmacluster Ion pour lancer et arrêter le mode Plasmacluster Ion. Lorsque Plasmacluster Ion est lancé, le voyant indicateur Plasmacluster Ion s'allume. (bleu)

# SOIN ET ENTRETIEN

Pour maintenir le rendement optimal de ce purificateur d'air, veuillez nettoyer l'appareil régulièrement, y compris le capteur et les filtres. Lorsque vous nettoyez l'appareil, prenez soin de débrancher le câble d'alimentation en premier et ne manipulez jamais la fiche avec les mains mouillées. Vous vous exposez sinon à une électrocution ou à des blessures corporelles.

## VOYANT DU FILTRE

**Cycle d'entretien**    **Après 720 heures d'utilisation (30 jours × 24 h = 720)**

Le voyant de filtre s'allume pour rappeler qu'il est temps d'effectuer l'entretien du panneau arrière, des capteurs et du filtre d'humidification. Le voyant indicateur s'allume au bout d'environ 720 heures d'utilisation.

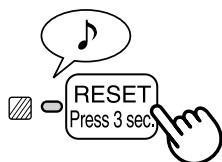

**Après avoir effectué l'entretien, réinitialisez le voyant indicateur de filtre.**

- 1 Brancher l'appareil, puis rallumez l'appareil.
- 2 Appuyez sur la touche de réinitialisation pendant 3 secondes.
  - Le voyant de filtre s'éteint.
  - Même si le voyant de filtre est déjà éteint, la touche de réinitialisation doit être enfoncée pour que la minuterie d'entretien soit réinitialisée.

## PANNEAU ARRIÈRE ET CAPTEURS

**Cycle d'entretien**    **Quand la poussière s'accumule sur l'appareil ou tous les 2 mois**

Dépoussiérez délicatement l'ouverture des capteurs et le panneau arrière, à l'aide d'un accessoire d'aspirateur ou d'un outil similaire.

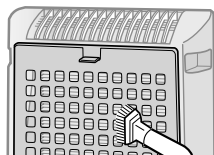
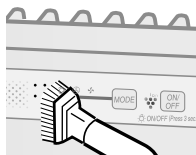

<Lorsque le panneau arrière est encrassé>

- 1 Si ce dernier est recouvert d'une couche de crasse huileuse, plongez-le dans une solution de détergent de cuisine. (Approx. 10min)  
(Évitez toute éraflure du panneau arrière pendant son lavage.)
- 2 Rincez plusieurs fois le panneau arrière à l'eau propre pour éliminer tout résidu de solution.
- 3 Faites égoutter le filtre pour que l'excès d'eau s'en échappe.

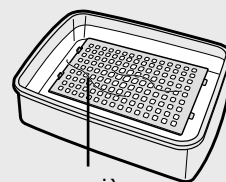

Panneau arrière

# SOIN ET ENTRETIEN

## RÉSERVOIR D'EAU

### Cycle d'entretien Chaque jour en cas d'humidification

Rincez l'intérieur du réservoir en laissant une petite quantité d'eau tiède à l'intérieur, en fermant bien le bouchon du réservoir, puis en secouant le réservoir. Les détergents ménagers doux peuvent servir à nettoyer l'intérieur du réservoir, mais ils doivent être dilués, et le réservoir doit être rincé méticuleusement pour éliminer tout résidu de détergent.

(Notez que le réservoir d'eau ne va pas au lave-vaisselle.)

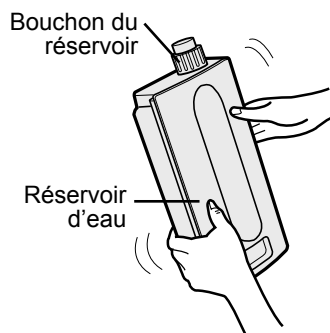

## APPAREIL

### Cycle d'entretien Quand la poussière s'accumule sur l'appareil ou tous les 2 mois

Nettoyez régulièrement l'appareil afin d'éviter l'accumulation de saleté ou de taches. Si vous laissez les taches trop longtemps, elles peuvent être difficiles à nettoyer.

#### Essuyez avec un chiffon sec et doux

Essuyez les taches ou salissures rebelles avec un chiffon doux humidifié avec de l'eau tiède.

#### N'utilisez pas de liquides volatils

Le benzène, le diluant de peinture, la pâte à polir, risquent d'endommager la surface.

#### N'utilisez pas de détergents

Les agents détersifs risquent d'abîmer l'appareil.



# BAC D'HUMIDIFICATION

Cycle  
d'entretien

1 mois

La fréquence de l'entretien dépend de la dureté de l'eau. Évitez de renverser l'eau lorsque vous retirez ou nettoyez le bac.

## 1 Retirez le réservoir d'eau et le bac d'humidification.

Déverrouillez d'abord le réservoir d'eau, puis retirez le bac.

Tirez le bac d'humidification avec les deux mains pour éviter de renverser l'eau.

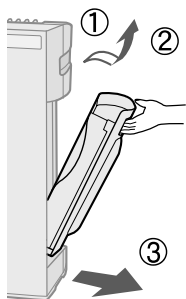

## 2 Retirez le réservoir d'eau et le filtre d'humidification du bac d'humidification. Videz l'eau accumulée en inclinant lentement le bac d'humidification.

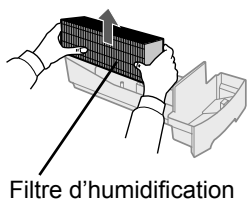

Filtre d'humidification

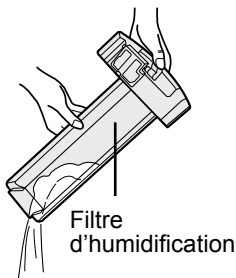

Filtre d'humidification

## 3 Rincez l'intérieur du bac d'humidification à l'eau tiède pour retirer les impuretés.

- Ne retirez pas le flotteur de mousse de polystyrène.
- Nettoyez les parties difficiles à atteindre avec un coton-tige ou une brosse à dents.

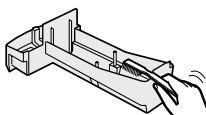

Si les dépôts de l'eau sont difficiles à enlever

## 1 Remplissez le bac d'humidification à demi avec de l'eau tiède, ajoutez une petite quantité de détergent de cuisine doux et laissez tremper environ 30 minutes.

Diluez le détergent conformément aux instructions figurant sur l'emballage.

Nettoyez les parties difficiles à atteindre avec un coton-tige ou une brosse à dents.

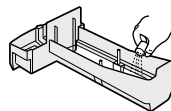

## 2 Rincez le bac d'humidification à l'eau tiède.

- Rincez jusqu'à ce que tout résidu de détergent ait disparu.
- Un rinçage inadéquat peut causer une odeur de détergent ou des changements dans la forme / couleur de l'unité principale.

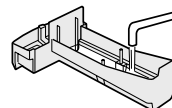

### ATTENTION

- N'utilisez que des détergents de cuisine doux pour nettoyer le bac d'humidification. L'utilisation de produits chimiques ou de détergents inadéquats peut entraîner une déformation, un ternissement, des craquelures (fuite d'eau).

Si le flotteur de mousse de polystyrène se détache, remplacez-le en insérant les languettes du flotteur dans les fentes du bac d'humidification comme l'illustre le schéma.

② Insérez la languette du flotteur dans la fente.

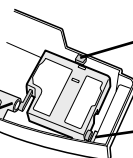

① Insérez le flotteur sous cette languette.

③ Insérez la languette de l'autre côté du flotteur dans la fente.

# SOIN ET ENTRETIEN

Lorsque vous nettoyez l'appareil, prenez soin de débrancher le câble d'alimentation en premier et ne manipulez jamais la fiche avec les mains mouillées. Vous vous exposez sinon à une électrocution ou à des blessures corporelles.

## FILTRE D'HUMIDIFICATION

**Cycle d'entretien** Une fois par mois ou lorsque le voyant de filtre est allumé.

La fréquence du cycle d'entretien dépend de la dureté ou des impuretés de l'eau que vous utilisez ; plus l'eau est dure, plus le détartrage doit être fréquent.

Faites attention de ne pas renverser d'eau lors du nettoyage du filtre.

### 1 Retirez le réservoir d'eau et le bac d'humidification.

(Voir page F-11)

### 2 Retirez le filtre d'humidification du bac d'humidification.

Évitez de renverser de l'eau du bac d'humidification.

### 3 Préparez la solution de détartrage.

Utilisez de l'acide citrique, en vente dans certaines pharmacies, ou du jus de citron pur à 100 % en bouteille pour le détartrage. Choisissez l'un ou l'autre et préparez la solution de détartrage.

#### <Utilisation d'acide citrique>

Dissolvez 3 cuillères à café d'acide citrique et 2 tasses 1/2 d'eau tiède dans un récipient adapté et mélangez.

#### <Utilisation de jus de citron>

Le jus de citron pur à 100 % en bouteille peut servir au détartrage. N'utilisez que du jus de citron pur à 100 % en bouteille sans pulpe (passez le jus si nécessaire). Versez 1/4 de tasse de jus de citron et 3 tasses d'eau tiède dans un récipient assez grand pour contenir le filtre d'humidification et mélangez.

### 4 Laissez tremper le filtre d'humidification dans la solution pendant 30 minutes avant de nettoyer.

Avec le jus de citron, il est recommandé de laisser tremper plus longtemps qu'avec l'acide citrique.



### 5 Rincez plusieurs fois le filtre d'humidification à l'eau tiède pour éliminer tout résidu de solution.

Un rinçage inadéquat peut causer des odeurs et nuire au rendement de l'appareil et à son aspect.

\* Ne frottez pas le filtre d'humidification ; limitez-vous à le rincer délicatement sous l'eau tiède.

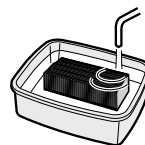

### 6 Fixez le filtre d'humidification au bac d'humidification et remplacez le bac d'humidification dans l'appareil.

• Il n'est pas nécessaire d'orienter le filtre d'humidification dans une position particulière (en avant/en arrière, en haut/en bas)

• Quand l'appareil reste longtemps inutilisé, séchez le filtre d'humidification complètement avant de le remettre en place.

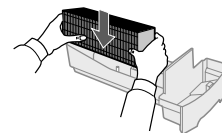

### 7 Branchez l'appareil, allumez-le et appuyez sur la touche de réinitialisation de filtre sur l'affichage pendant plus de 3 secondes pour réinitialiser.

Vous risquez de remarquer des dépôts rouge-bruns ou blancs se former à la surface du filtre d'humidification. Ces impuretés (calcium, etc.) proviennent de l'eau du robinet; il ne s'agit pas d'une défectuosité.

Remplacez le filtre d'humidification lorsqu'il est entièrement couvert de dépôts blancs.

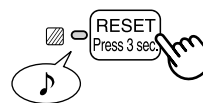

# GUIDE DE REMPLACEMENT DES FILTRES

La durée de vie des filtres varie selon les conditions ambiantes, l'emploi et l'emplacement de l'appareil.

**Si la poussière ou les odeurs persistent, remplacez les filtres.**

(Reportez-vous à « Veuillez lire ces instructions avant de faire fonctionner votre nouveau purificateur d'air ».)

## Guide de remplacement des filtres

- La durée de vie du filtre et la période de remplacement sont estimées sur la base de 5 cigarettes fumées par jour, avec une diminution de moitié de la puissance d'élimination de la poussière et de désodorisation par rapport à des filtres neufs.

Il est recommandé de remplacer les filtres plus fréquemment si le produit est utilisé de manière plus intensive que pour une utilisation domestique normale.

- |  |                               |
|--|-------------------------------|
| •Collecte de la poussière / Filtre désodorisant..... | Environ 2 ans après ouverture |
| •Filtre d'humidification .....                       | Environ 1 an après ouverture  |

## REEMPLACEMENT DU FILTRE

- 1** Voir page F-6 et F-11, F-12 pour les instructions d'installation des filtres après remplacement.
- 2** Notez la date de départ d'utilisation des filtres sur l'étiquette de date.

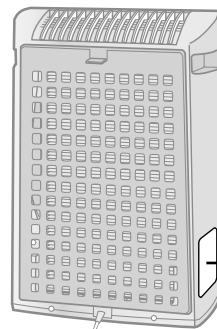

Étiquette de date

### Remplacement des filtres

Modèle : FZ-Y30SFE

- Collecte de la poussière / Filtre désodorisant : 1 unité

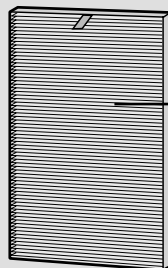

Collecte de la poussière / Filtre désodorisant

Modèle : FZ-Y30MFE

- Filtre d'humidification : 1 unité

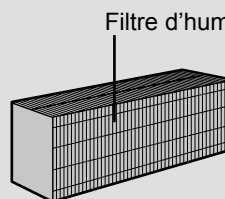

Filtre d'humidification

Veuillez consulter votre revendeur pour l'achat de filtres de rechange.

### Mise au rebut des filtres

Please dispose of the replaced filter according to the local disposal laws and regulations.

Matériaux d'élimination de la poussière / du filtre désodorisant :

- Filtre : polypropylène
- Cadre : polyester
- Désodorisant : charbon actif

Matériaux du filtre d'humidification :

- Rayonne, polyester

# RÉSOLUTION DES PROBLÈMES

Avant de faire appel au SAV, veuillez lire le tableau de résolution de problèmes ci-dessous, car le problème n'est peut être pas un dysfonctionnement de l'appareil.

SYMPTÔME	SOLUTION (pas un dysfonctionnement)	
<b>Les odeurs et la fumée ne sont pas éliminées.</b>	<ul style="list-style-type: none"> <li>Nettoyez ou remplacez les filtres s'ils semblent très sales. (Voir pages F-13.)</li> </ul>	
<b>Le voyant État de Propreté s'allume en vert même lorsque l'air est impur.</b>	<ul style="list-style-type: none"> <li>L'air était peut-être pollué au moment où l'appareil a été branché. Débranchez l'appareil, attendez une minute et rebranchez-le.</li> </ul>	
<b>Le voyant État de Propreté s'allume en orange ou en rouge même lorsque l'air est propre.</b>	<ul style="list-style-type: none"> <li>Le fonctionnement des capteurs est compromis si les ouvertures des capteurs de poussière sont sales ou bouchées. Nettoyez délicatement les capteurs de poussière (voir page F-9).</li> </ul>	
<b>L'appareil émet un cliquetis.</b>	<ul style="list-style-type: none"> <li>C'est le son qui est émis lorsque l'appareil est en mode de génération d'ions.</li> </ul>	
<b>L'air refoulé dégage une odeur.</b>	<ul style="list-style-type: none"> <li>Est-ce que les filtres sont très sales ?</li> <li>Nettoyez ou remplacez les filtres.</li> <li>Les purificateurs d'air à Plasmacluster émettent de faibles quantités d'ozone qui peuvent avoir une odeur.</li> </ul>	
<b>L'appareil ne s'active pas en présence de fumée de cigarette dans l'air.</b>	<ul style="list-style-type: none"> <li>Est-ce que l'appareil est installé dans un endroit où il est difficile pour le capteur de détecter la fumée de cigarette ?</li> <li>Les ouvertures des capteurs de poussière sont-elles bloquées ou bouchées ? (Dans ce cas, nettoyez les ouvertures.) (Voir page F-9.)</li> </ul>	
<b>Le voyant de filtre est allumé.</b>	<ul style="list-style-type: none"> <li>Après avoir remplacé les filtres, branchez le câble d'alimentation sur le secteur et appuyez sur la touche de réinitialisation de filtre. (Voir page F-9.)</li> </ul>	
<b>Le voyant État de Propreté sont éteints.</b>	<ul style="list-style-type: none"> <li>Vérifiez si le mode voyants éteints est sélectionné. Si oui, appuyez alors sur la touche de contrôle des témoins pour activer les voyants indicateurs. (Voir page F-8.)</li> </ul>	
<b>Le voyant indicateur du mode d'humidification en eau ne s'allume pas quand le réservoir est vide.</b>	<ul style="list-style-type: none"> <li>Vérifiez s'il y a des impuretés sur le flotteur de mousse de polystyrène. Nettoyez le bac d'humidification. Assurez-vous que l'appareil est situé sur une surface de niveau.</li> </ul>	
<b>Le robinet d'eau du réservoir ne s'abaisse pas ou baisse lentement.</b>	<ul style="list-style-type: none"> <li>Est-ce que le bac d'humidification et le réservoir d'eau sont bien installés ? Vérifiez aussi le filtre d'humidification.</li> <li>Nettoyez ou remplacez le filtre lorsqu'il est très sale. (Voir pages F-11, F-12 et F-13.)</li> </ul>	
<b>Les voyants du État de Propreté avant changent fréquemment de couleur.</b>	<ul style="list-style-type: none"> <li>Les voyants du État de Propreté avant changent automatiquement de couleur lorsque des impuretés sont détectées par les capteurs de poussière et par le capteur d'odeur.</li> </ul>	
<b>Clignotement du voyant indicateur de vitesse du ventilateur Faible «».</b>	<ul style="list-style-type: none"> <li>Anomalie du moteur de ventilateur</li> </ul>	<ul style="list-style-type: none"> <li>Coupez l'alimentation pour annuler l'affichage d'erreur, attendez une minute, puis rallumez l'appareil.</li> </ul>

# CARACTÉRISTIQUES

Modèle		KC-930EU		
Alimentation		220-240V 50/60Hz		
Fonctionnement de la vitesse de ventilation	Réglage de la vitesse du ventilateur	MAX	MOYEN	FAIBLE
	Puissance nominale	27W	13W	4,5W
	Vitesse de ventilateur	180m <sup>3</sup> /heure	126m <sup>3</sup> /heure	60m <sup>3</sup> /heure
	Humidification	350ml/heure	250ml/heure	140ml/heure
Taille de pièce recommandée		~21m <sup>2</sup> *1		
Taille de pièce recommandée pour Plasmacluster Ion haute densité		~17m <sup>2</sup> *2		
Capacité du réservoir d'eau		2,1L		
Capteurs		Capteur d'odeur		
Type de filtre		Collecte de la poussière (Filtre HEPA *3) / Filtre désodorisant		
Longueur du câble		2,0m		
Dimensions		375mm(L)x205mm(P)x535mm(H)		
Poids		6,1kg		

FRANÇAIS

\*1 Taille de pièce recommandée pour le fonctionnement de l'appareil à vitesse de ventilation maximum.  
 • Indique l'espace où une certaine quantité de particules de poussière peut être retirée en 30 minutes (JEM1467).

\*2 Taille de pièce où environ 7000 ions peuvent être mesurés en cm<sup>3</sup> au centre de la pièce (à une hauteur approximative de 1,2 mètre du sol) lorsque le produit est placé près d'un mur et fonctionne en position MAX.

**Consommation en veille** Pour être capable de faire fonctionner les circuits électriques lorsque le câble d'alimentation est raccordé au secteur, cet appareil consomme environ 0,9 W en mode veille. Pour économiser l'énergie, débranchez le câble d'alimentation lorsque l'appareil n'est pas utilisé.

**\*3 La classe du filtre de HEPA par EN1822 est H10.**



Attention : votre produit comporte ce symbole. Il signifie que les produits électriques et électroniques usagés ne doivent pas être mélangés avec les déchets ménagers généraux. Un système de collecte séparé est prévu pour ces produits.

## **A. Informations sur la mise au rebut à l'intention des utilisateurs privés (ménages)**

### **1. Au sein de l'Union européenne**

Attention : si vous souhaitez mettre cet appareil au rebut, ne le jetez pas dans une poubelle ordinaire !

Les appareils électriques et électroniques usagés doivent être traités séparément et conformément aux lois en vigueur en matière de traitement, de récupération et de recyclage adéquats de ces appareils.

Suite à la mise en oeuvre de ces dispositions dans les Etats membres, les ménages résidant au sein de l'Union européenne peuvent désormais ramener gratuitement\* leurs appareils électriques et électroniques usagés sur des sites de collecte désignés. Dans certains pays\*, votre détaillant reprendra également gratuitement votre ancien produit si vous achetez un produit neuf similaire. \*) Veuillez contacter votre administration locale pour plus de renseignements.

Si votre appareil électrique ou électronique usagé comporte des piles ou des accumulateurs, veuillez les mettre séparément et préalablement au rebut conformément à la législation locale en vigueur.

En veillant à la mise au rebut correcte de ce produit, vous contribuerez à assurer le traitement, la récupération et le recyclage nécessaires de ces déchets, et préviendrez ainsi les effets néfastes potentiels de leur mauvaise gestion sur l'environnement et la santé humaine.

### **2. Pays hors de l'Union européenne**

Si vous souhaitez mettre ce produit au rebut, veuillez contacter votre administration locale qui vous renseignera sur la méthode d'élimination correcte de cet appareil.

Suisse : les équipements électriques ou électroniques usagés peuvent être ramenés gratuitement au détaillant, même si vous n'achetez pas un nouvel appareil. Pour obtenir la liste des autres sites de collecte, veuillez vous reporter à la page d'accueil du site [www.swico.ch](http://www.swico.ch) ou [www.sens.ch](http://www.sens.ch).

## **B. Informations sur la mise au rebut à l'intention des entreprises**

### **1. Au sein de l'Union européenne**

Si ce produit est utilisé dans le cadre des activités de votre entreprise et que vous souhaitez le mettre au rebut :

Veuillez contacter votre revendeur SHARP qui vous informera des conditions de reprise du produit. Les frais de reprise et de recyclage pourront vous être facturés. Les produits de petite taille (et en petites quantités) pourront être repris par vos organisations de collecte locales.

Espagne : veuillez contacter l'organisation de collecte existante ou votre administration locale pour les modalités de reprise de vos produits usagés.

### **2. Pays hors de l'Union européenne**

Si vous souhaitez mettre ce produit au rebut, veuillez contacter votre administration locale qui vous renseignera sur la méthode d'élimination correcte de cet appareil.

# Memo

---

## Lees het onderstaande aandachtig door voordat u uw nieuwe luchtreiniger in gebruik neemt

Sommige geurdeeltjes die opgenomen worden door de filter kunnen gescheiden worden en vervolgens via de luchtuitlaat weer uitgestoten worden. Deze geven dan een bijkomende geur af. Afhankelijk van de gebruiksomgeving waarin de luchtreiniger wordt gebruikt, met name in extreme omstandigheden die aanzienlijk veeleisender zijn dan een huishoudelijke omgeving, kan deze bijkomende geur sneller dan verwacht sterker worden.

In dat geval raden wij u aan het optionele vervangingsfilter aan te schaffen.

## OPMERKING

- De luchtreiniger is bedoeld om luchtgedragen stofdeeltjes, pollen, micro organismen (huisstofmijt, bacteriën, virussen en schimmels) en geuren uit de lucht te verwijderen, maar niet om schadelijke gassen (bijvoorbeeld koolmonoxide in sigarettenrook) te verwijderen. Wanneer de geurbron nog steeds aanwezig is, kan de luchtreiniger de geur niet volledig verwijderen (bijvoorbeeld geuren van bouwmaterialen en huisdieren).
- Het wordt aanbevolen om het raam iets open te zetten wanneer u rookt, zodat er beter geventileerd kan worden.

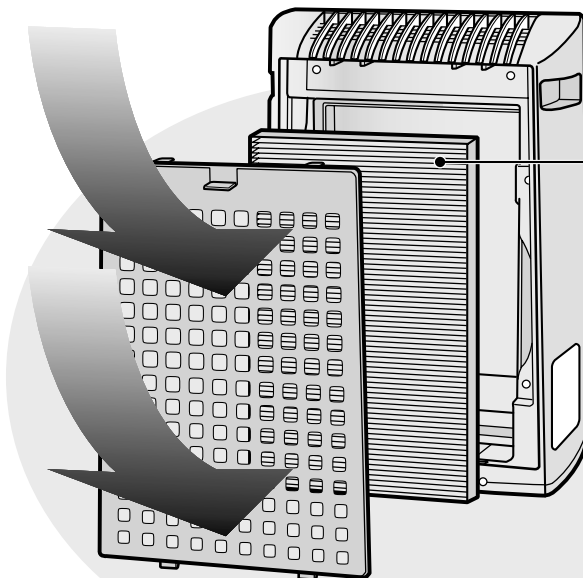

### Stofopvang / Geurfilter Door het filter verwijderde elementen

#### Stof

pollen, stof, deeltjes van sigarettenrook, huidschilfers van huisdieren

#### Geur

sigarettenrook, huishoudelijke luchtjes (toilet / vuilnis / huisdieren, etc.)



## KENMERKEN

### “Plasmacluster”-technologie

Plasmacluster-technologie gebruikt plasmaontlading om dezelfde positieve en negatieve ionen te produceren en te verspreiden als welke in de natuur voorkomen (“Plasmacluster ionen”).

Dit is een unieke luchtreinigingstechnologie van de SHARP CORPORATION om potentiële allergenen af te breken en inactief te maken, zoals uitwerpselen of resten van luchtgedragen mijten \*1, virussen \*2 en schimmels en bacteriën \*3 in de lucht. Deze technologie is onderbouwd door derden in zowel Japan als daarbuiten. Wanneer er een hoge concentratie van Plasmacluster ionen in de lucht is, wordt de geur van sigaretten in gordijnen of bankstellen verwijderd in ongeveer 80 minuten \*4. En wanneer kleding wordt opgehangen en blootgesteld aan de lucht welke uit een apparaat komt dat Plasmacluster ionen genereert, wordt de geur van zweet in één nacht (ongeveer 6 uur) gereduceerd tot een vrijwel onmerkbaar niveau.

\*1 Hogeschool voor Hogere Materiaalwetenschappen, Universiteit van Hiroshima, Japan

Meting van de verwijdering van potentiële allergenen van luchtgedragen mijten op (13m<sup>2</sup>)

\*2 Retroscreen Virologie, Ltd., London, UK

Meting van virusverhoudingen verwijderd uit de lucht in een 1m<sup>3</sup> doos

\*3 Ishikawa Gezondheidsservice Associatie, Japan

Meting van luchtgedragen schimmels en bacteriën met een luchtmonstersapparaat (13m<sup>2</sup>)

\*4 Japanse Stichting voor Inspectie van Spinners, Japan

Evaluatie van het geurverwijderingseffect op geurverzadigde stukken stof

## INHOUD

### BELANGRIJKE VEILIGHEIDSVOORSCHRIFTEN ..N-2

- WAARSCHUWING.....N-2
- VOORZORGSMAATREGELEN VOOR GEBRUIK ..N-3
- RICHTLIJNEN VOOR INSTALLATIE .....N-3
- RICHTLIJNEN VOOR GEBRUIK VAN DE FILTERS ..N-3

### BENAMING VAN DE ONDERDELEN .....N-4

- BEDIENINGSPANEEL .....N-4
- OVERZICHT - VOORZIJDE.....N-4
- BIJGESLOTEN.....N-5
- ACHTERZIJDE.....N-5

### VOORBEREIDING.....N-6

- INSTALLATIE VAN DE FILTERS.....N-6
- VULLEN VAN HET WATERRESERVOIR ....N-7

### BEDIENING.....N-8

- BEDIENING VAN HET HOOFDTOESTEL ...N-8

### ZORG EN ONDERHOUD .....N-9

- FILTERINDICATOR.....N-9
- ACHTERPANEEL EN SENSOREN.....N-9
- WATERRESERVOIR.....N-10
- LUCHTREINIGER.....N-10
- LUCHTBEVOCHTIGINGSBAK .....N-11
- LUCHTBEVOCHTIGINGSFILTER .....N-12
- RICHTLIJNEN VOOR HET VERVANGEN VAN DE FILTERS.....N-13

### PROBLEMEN OPLOSSEN .....N-14

### TECHNISCHE GEGEVENS .....N-15

Dank u voor het aanschaffen van de SHARP luchtreiniger. Lees deze gebruiksaanwijzing in zijn geheel aandachtig door voor de juiste gebruiksinformatie. Zorg ervoor dat u het hoofdstuk “Belangrijke veiligheidsvoorschriften” goed gelezen heeft voordat u dit product in gebruik neemt. Bewaar de gebruiksaanwijzing na het lezen op een goed bereikbare plaats om hem later opnieuw te kunnen raadplegen.

# BELANGRIJKE VEILIGHEIDSVOORSCHRIFTE

Bij het gebruik van elektrische apparaten dient u altijd enkele fundamentele veiligheidsvoorschriften in acht te nemen, waaronder:

**WAARSCHUWING** - Om het gevaar voor een elektrische schok, brand of lichamelijk letsel te voorkomen:

- Lees alle instructies goed door voordat u de luchtreiniger in gebruik neemt.
- Gebruik uitsluitend een stopcontact van 220 ~ 240 volt.
- **Gebruik de luchtreiniger niet als het netsnoer of de stekker beschadigd is of de aansluiting op het stopcontact loszit.**
- Stof de stekker regelmatig af.
- **Steek geen vingers of vreemde voorwerpen in de luchtinlaat of luchtuitlaat.**
- **Houd bij het verwijderen van het netsnoer altijd de stekker vast en trek nooit aan het snoer.**  
Anders kan kortsluiting met elektrische schokken het gevolg zijn.
- **Hanteer de stekker niet met natte handen.**
- **Gebruik deze luchtreiniger niet in de buurt van gastoestellen of een open haard.**
- **Trek het netsnoer uit het stopcontact voordat u de luchtreiniger schoonmaakt en wanneer u de luchtreiniger niet gebruikt.**

Anders kan er gevaar voor een elektrische schok door slechte isolatie en/of brand als gevolg van kortsluiting ontstaan.

- **Trek de stekker uit het stopcontact voordat u het waterreservoir vult en wanneer u de luchtreiniger schoonmaakt of niet gebruikt. Anders kan er gevaar voor een elektrische schok en/of brand als gevolg van kortsluiting ontstaan.**
- **Als het netsnoer beschadigd is, moet het om alle mogelijke risico's uit te sluiten worden vervangen door de fabrikant, zijn onderhoudsvertegenwoordiger, door Sharp erkend onderhoudspersoneel of ander bevoegd personeel.**
- Gebruik de luchtreiniger niet wanneer u insecticiden spuit of in kamers waar oliebestanddelen, wierook, vonken van brandende sigaretten of chemische dampen in de lucht aanwezig zijn of in ruimtes waar de luchtreiniger nat kan worden, zoals in badkamers.
- Wees voorzichtig bij het schoonmaken van de luchtreiniger. Agressieve reinigingsmiddelen kunnen de buitenkant beschadigen.
- Onderhoud aan deze luchtreiniger mag alleen door Sharp erkend onderhoudspersoneel worden uitgevoerd. Neem in geval van problemen of voor afstelling of reparatie contact op met het dichtstbijzijnde servicecenter.
- Wanneer de luchtreiniger moet worden verplaatst, verwijdert u eerst het waterreservoir en de luchtbevochtigingsbak en tilt u het toestel aan de handgrepen aan weerszijden van het toestel op.
- Drink niet van het water dat in de luchtbevochtigingsbak of het waterreservoir zit.
- Ververs het water in het waterreservoir dagelijks met schoon kraanwater en maak het waterreservoir en de luchtbevochtigingsbak regelmatig schoon. (Zie pagina's N-11 en N-12.) Haal al het water uit het waterreservoir en de luchtbevochtigingsbak wanneer de luchtreiniger niet wordt gebruikt. Wanneer er water in het waterreservoir en/of de luchtbevochtigingsbak achterblijft, kan dit een voedingsbodem voor schimmels en bacteriën en een bron van kwalijke geuren vormen. In zeldzame gevallen kunnen dergelijke bacteriën een gevaar voor de gezondheid betekenen.
- Dit apparaat is niet bestemd voor gebruik door personen (inclusief kinderen) met beperkte fysieke, sensorische of mentale capaciteiten, of een gebrek aan ervaring en kennis, tenzij ze supervisie of aanwijzingen hebben gekregen betreffende het gebruik van het toestel door een persoon die instaat voor hun veiligheid.  
Kinderen moeten onder toezicht worden gehouden om er zeker van te zijn dat ze niet met het toestel spelen.

**OPMERKING** - Verstoring van de radio- of televisieontvangst

Als deze luchtreiniger de radio- of televisieontvangst verstoort, probeer deze storing dan op te lossen met een of meer van de volgende maatregelen:

- Verander de plaats of oriëntatie van de ontvangstantenne.
- Vergroot de afstand tussen de luchtreiniger en de ontvangstantenne.
- Sluit de luchtreiniger aan op een stopcontact in een andere stroomgroep dan die waarop de radio of televisie is aangesloten.
- Raadpleeg de leverancier of een ervaren radio- of televisietechnicus.

## VOORZORGSMAATREGELEN VOOR GEBRUIK

- Blokkeer de luchtinlaat en/of luchtuitlaat niet.
- Gebruik de luchtreiniger niet in de buurt van of boven hete voorwerpen, zoals een kachel of oven, noch op plaatsen waar hij aan stoom kan worden blootgesteld.
- Gebruik de luchtreiniger altijd rechtopstaand.
- **Houd altijd de handgrepen aan beide zijden van de luchtreiniger vast, wanneer u deze verplaatst.**  
Door het achterpaneel vast te pakken tijdens het dragen, kan dit losraken waardoor de luchtreiniger op de grond valt en beschadigt.
- **Schakel de luchtreiniger niet in als de filters, het waterreservoir en de luchtbevochtigingsbak niet of niet goed zijn geïnstalleerd.**
- **Het filter kan niet worden gewassen of opnieuw worden gebruikt.**  
Het filter gaat er niet beter door werken, en bovendien veroorzaakt het een risico op elektrische schokken en slecht functioneren.
- **Reinig de buitenkant alleen met behulp van een zachte doek.**  
Gebruik geen vluchtige vloeistoffen en/of reinigingsmiddelen.  
Anders kan de behuizing barsten of worden beschadigd.  
Bovendien kunnen de sensoren defect raken.

## RICHTLIJNEN VOOR INSTALLATIE

- **Plaats bij het gebruik van de luchtreiniger deze op een afstand van ten minste 2 m tot de apparatuur die gebruik maakt van elektrische golven zoals televisies, radio's of automatisch gesynchroniseerde klokken.**
- **Vermijd het gebruik op plaatsen waar meubels, gordijnen of andere voorwerpen in contact kunnen komen met de luchtin- en/of de luchtuitlaat.**
- **Vermijd het gebruik in plaatsen waar de luchtreiniger wordt blootgesteld aan condens of grote temperatuurschommelingen. (Gebruik onder goede omstandigheden bij een kamertemperatuur tussen 0 en 35°C.)**  
(Zet, als het onvermijdelijk is, de luchtreiniger 1 uur rechtop voordat deze wordt ingeschakeld.)
- **Plaats de luchtreiniger op een egale en stabiele ondergrond en zorg dat een goede luchtcirculatie mogelijk is.**  
Wanneer de luchtreiniger op een dik tapijt of vloerkleed staat, kan het toestel een beetje gaan trillen.
- **Vermijd plaatsen waar een vette of olieachtige rook kan voorkomen (zoals in een keuken, etc.).**  
Anders kan de buitenkant van de luchtreiniger barsten of kan de sensor defect raken.
- **Plaats de luchtreiniger ca 30~60 cm van de muur om een goede luchtstroom te garanderen.**  
De muur achter de luchtuitlaat kan na verloop van tijd vuil worden. Wanneer de luchtreiniger gedurende langere tijd op dezelfde plaats wordt gebruikt, is het raadzaam om de muur zo nu en dan schoon te maken of de muur tegen vuil te beschermen met behulp van een acrylplaat e.d.

## RICHTLIJNEN VOOR GEBRUIK VAN DE FILTERS

- Volg de in deze gebruiksaanwijzing vermelde instructies voor het op de juiste wijze behandelen en reinigen van de filters.  
Gebruik alleen filters die zijn ontworpen voor dit product.

# BENAMING VAN DE ONDERDELEN

## BEDIENINGSPANEEL

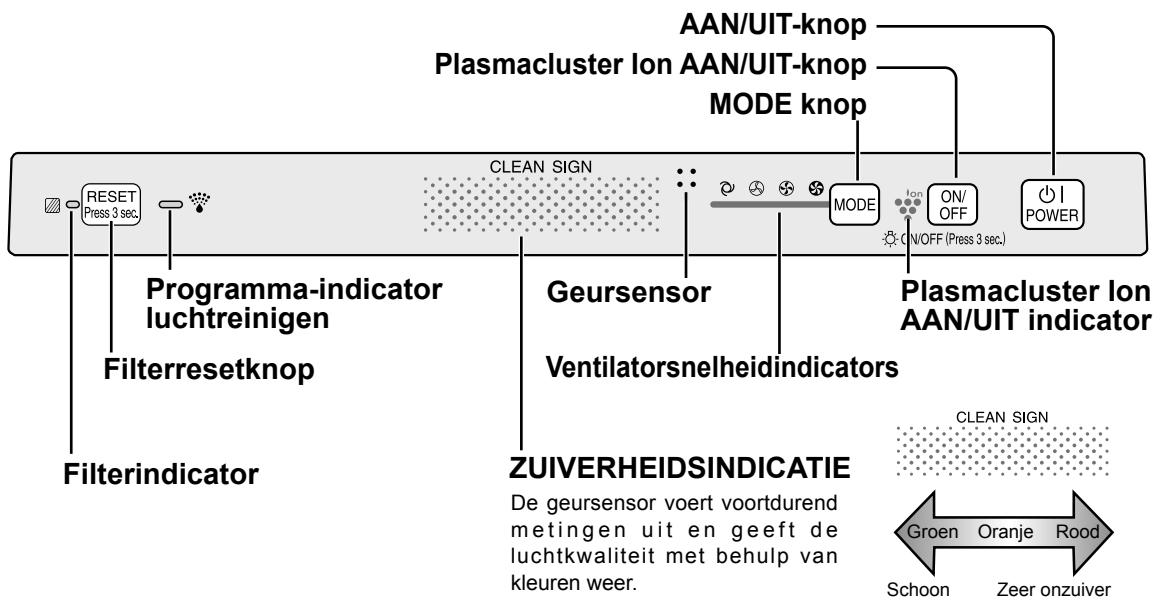

## OVERZICHT - VOORZIJDE

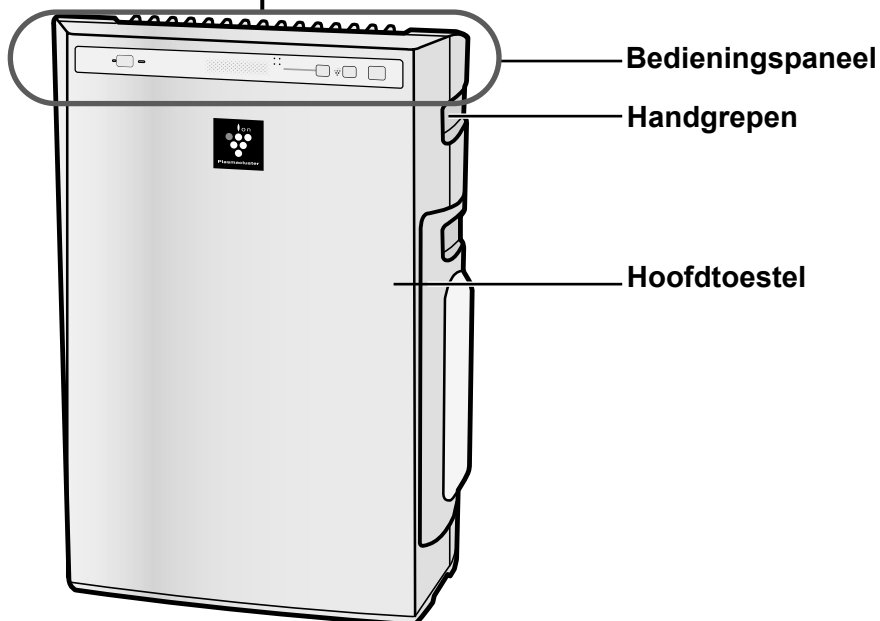

## BIJGESLOTEN

- Gebruiksaanwijzing

## ACHTERZIJDE

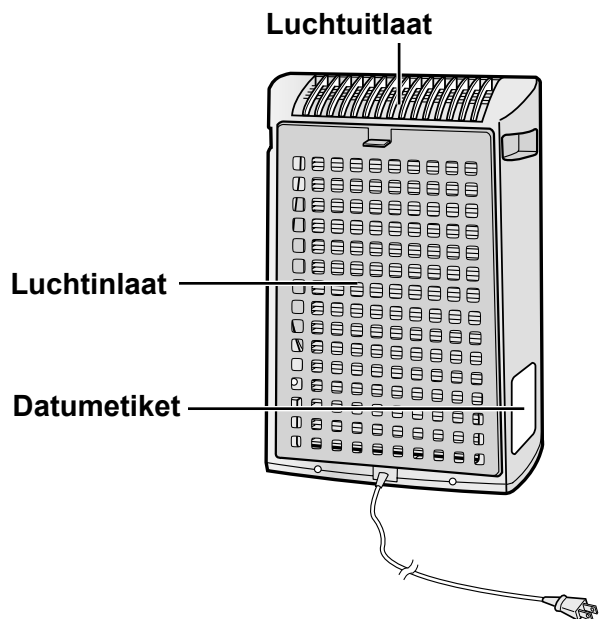
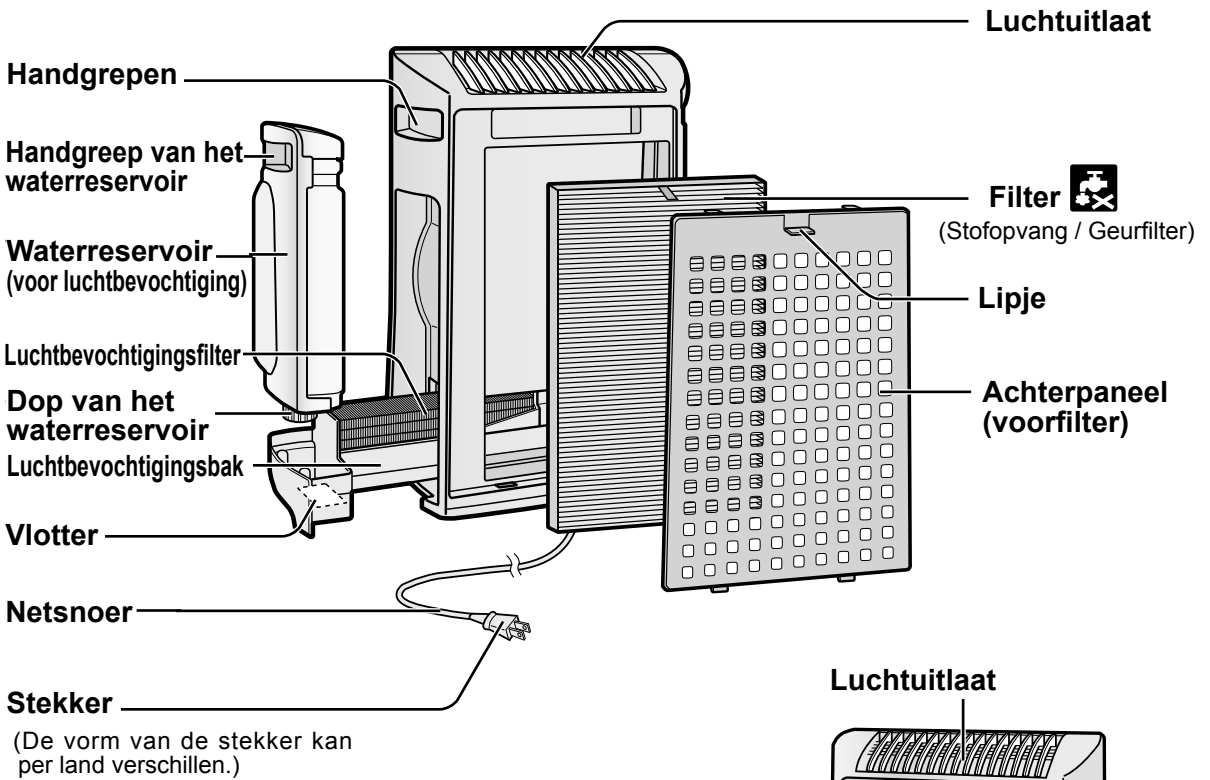

## INSTALLATIE VAN DE FILTERS

Om de kwaliteit van het filter te waarborgen is ze verpakt in plastic in de luchtreiniger geplaatst. Verwijder het plastic en plaats het filter terug in de luchtreiniger voordat u het apparaat in gebruik neemt.

### 1 Verwijder het filter

- 1 Verwijder het achterpaneel.  
Verwijder het lipje bovenaan het achterpaneel.

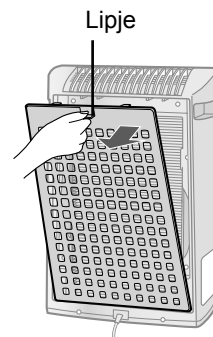

- 2 Neem het filter uit het plastic.

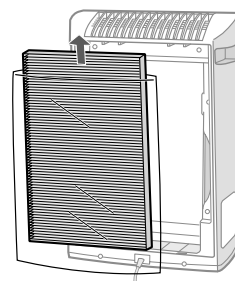

### 2 Installeer het filter

- 1 Plaats het filter in het hoofdtoestel.  
Installeer het filter niet achterstevoren omdat de luchtreiniger dan niet goed werkt.

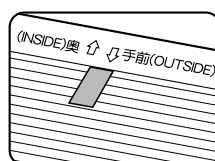

- 2 Plaats het achterpaneel terug op het hoofdtoestel.

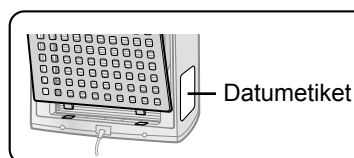

- 3 Noteer de datum van ingebruikname van het filter op het datumetiket.

Gebruik de datum als hulpmiddel voor het vervangingschema van het filter.

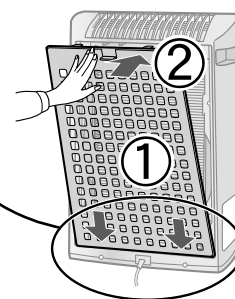

# VULLEN VAN HET WATERRESERVOIR

Met het programma **LUCHTREINGEN** kan de luchtreiniger worden gebruikt zonder dat er water in het waterreservoir zit. Voor de programma **LUCHTBEVOCHTIGEN** moet het waterreservoir met water zijn gevuld.

**1** Maak het waterreservoir aan de bovenkant los en neem het reservoir uit de luchtreiniger.

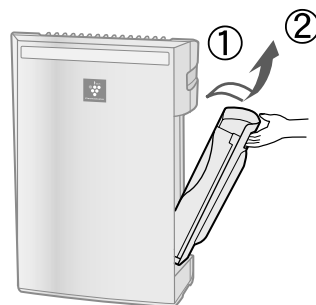

**2** Neem de dop van het waterreservoir en vul het waterreservoir met kraanwater.

Ververs het water in het waterreservoir dagelijks met schoon kraanwater.

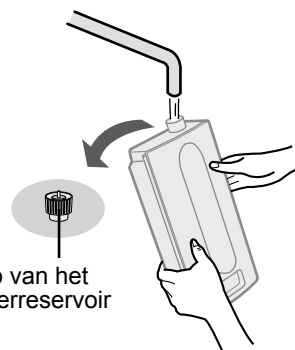

**3** Draai na het vullen de dop van het waterreservoir stevig vast.

- Controleer of er geen water uit het waterreservoir lekt.
- Droog de buitenkant van het waterreservoir af, indien u water heeft gemorst.
- Houd het waterreservoir met beide handen en met de opening naar boven vast.



**4** Plaats het waterreservoir in de luchtreiniger.

Wanneer het waterreservoir goed wordt geïnstalleerd, „klikt“ de sluiting op zijn plaats.

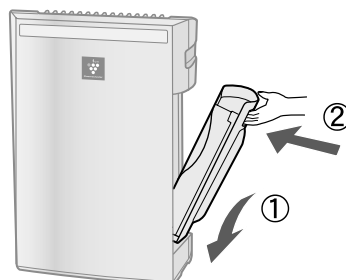

## LET OP

- Stel de luchtreiniger niet bloot aan water. Anders kunnen kortsluiting en elektrische schokken het gevolg zijn.
- Gebruik geen heet water (40 °C), chemische middelen, aromatische stoffen, vuil water e.d. Vervorming en slecht functioneren kan het gevolg zijn.
- Gebruik alleen schoon kraanwater. Het gebruik van andere bronnen van water kan de groei van schimmels en/of bacteriën bevorderen.

## BEDIENING VAN HET HOOFDTOESTEL

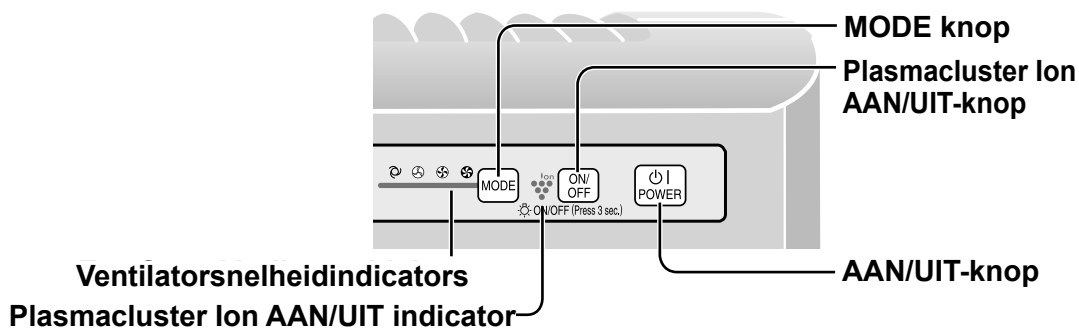

Selecteer de bediening van het luchtbevochtigingsprogramma of het luchtreinigingsprogramma wanneer de bediening wordt gebruikt.

Luchtbevochtigingsprogramma: vul het waterreservoir. (Zie pagina N-7)

Luchtreinigingsprogramma: giet het waterreservoir en de luchtbevochtigingsbak leeg.



### AAN/UIT-knop

- Indrukken om de luchtreiniger in te schakelen (korte piep) en uit te schakelen (lange piep).
- Plasmacluster indicator en ventilatorsnelheidindicator aan-/uitschakelen.
- Tenzij het netsnoer uit het stopcontact is geweest, start de luchtreiniger in dezelfde modus als de vorige keer dat deze was ingeschakeld.

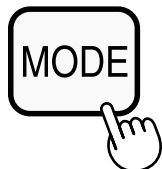

### MODE knop

- Druk op de MODE knop om de gewenste ventilatorsnelheid te selecteren. De indicator toont de huidige geselecteerde ventilatorsnelheid.
- De bedieningsmodus kan als volgt worden ingesteld.

#### AUTOMATISCHE snelheid

De ventilatorsnelheid wordt automatisch ingesteld (op een snelheid tussen HOOG en LAAG) op basis van de hoeveelheid onzuiverheden in de lucht, die worden gemeten door de ingebouwde sensoren.

#### LAGE snelheid

De luchtreiniger werkt geruisloos met een minimale inname van lucht.

#### MAXIMALE snelheid

De luchtreiniger werkt met de ventilator op maximale snelheid.

#### MATIGE snelheid

De luchtreiniger werkt met de ventilator op matige snelheid.

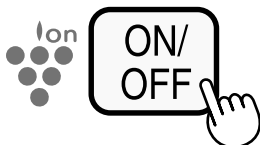

### Plasmacluster Ion AAN/UIT-knop

Druk op de Plasmacluster Ion AAN/UIT-knop om het programma Plasmacluster Ion AAN en UIT te zetten. Wanneer Plasmacluster Ion AAN is, wordt de Plasmacluster Ion Indicator ingeschakeld. (blauw)



# ZORG EN ONDERHOUD

Voor optimale prestaties van de luchtreiniger moet het apparaat, inclusief de sensoren en de filters, regelmatig worden schoongemaakt.

Trek de stekker uit het stopcontact voordat u met schoonmaken begint, maar pak nooit de stekker met natte handen vast. Anders riskeert u een elektrische schok en/of lichamelijk letsel.

## FILTERINDICATOR

**Onderhoudscyclus** Na 720 gebruiksuren  
(30 dagen × 24 uren = 720)

De filterindicator licht op om u eraan te herinneren dat het achterpaneel, de sensoren en het luchtbevochtigingsfilter moeten worden schoongemaakt. De indicator licht op na 720 gebruiksuren.

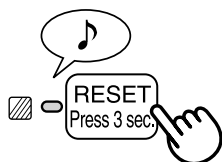

**Na het schoonmaken moet de filterindicator worden gereset.**

- 1 Steek de stekker in het stopcontact, zet de luchtreiniger AAN.
- 2 Druk de RESET-knop meer dan 3 seconden.
  - De filterindicator dooft.
  - Ook als u de luchtreiniger schoonmaakt voordat de filterindicator is gaan branden, moet u op de RESET-knop drukken om de onderhoudstijd klok weer op nul te zetten.

## ACHTERPANEEL EN SENSOREN

**Onderhoudscyclus** Wanneer er stof op de luchtreiniger zit of elke 2 maanden

Verwijder voorzichtig al het stof uit de sensoropeningen en van het achterpaneel met behulp van het borstelhulpstuk van de stofzuiger.

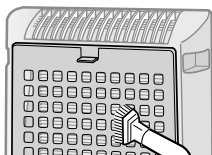
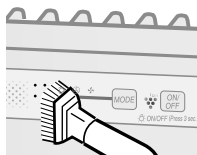

<Wanneer er hardnekkig vuil op het achterpaneel zit>

- 1 In geval van olieachtig vuil, dompel het achterpaneel in water met alcoholverreiner. (Ca. 10 min.)  
(Vermijd hard borstelen bij het wassen van het achterpaneel.)
- 2 Spoel het achterpaneel herhaaldelijk af met schoon water om alle resten van de oplossing weg te spoelen.
- 3 Laat overtollig water even van het filter afdruipe.

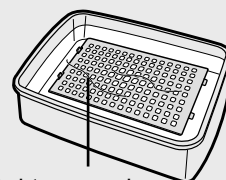

Achterpaneel

# ZORG EN ONDERHOUD

## WATERRESERVOIR

**Onderhoudscyclus** Dagelijks als de lucht wordt bevochtigd

Maak de binnenkant van het waterreservoir schoon door er een kleine hoeveelheid handwarm water in te doen, de dop goed dicht te draaien en het waterreservoir goed te schudden. Hierbij mag een mild schoonmaakmiddel worden gebruikt, dat echter wel moet worden verdund. Daarna moet het waterreservoir goed worden uitgespoeld om alle resten van het schoonmaakmiddel te verwijderen.

(Het waterreservoir is niet vaatwasbestendig.)

Dop van het waterreservoir

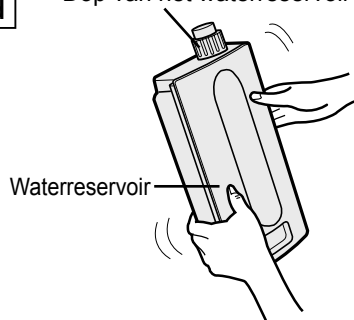

## LUCHTREINIGER

**Onderhoudscyclus** Wanneer er stof op de luchtreiniger zit of elke 2 maanden

Maak de luchtreiniger regelmatig schoon om te voorkomen dat er vlekken of vuil kunnen achterblijven.

Vlekken die niet onmiddellijk worden verwijderd, zijn later vaak moeilijker te verwijderen.

### **Gebruik een droge, zachte doek**

Hardnekkige vlekken kunnen worden verwijderd met een doek die met handwarm water is bevochtigd.

### **Gebruik geen vluchtige vloeistoffen**

Benzeen, verfverdunder, polijstpasta en dergelijke kunnen het oppervlak beschadigen.

### **Gebruik geen schoonmaakmiddelen**

De ingrediënten kunnen de luchtreiniger beschadigen.

# LUCHTBEVOCHTIGINGSBAK

Onderhoudscyclus 1 maand

De onderhoudscyclus is mede afhankelijk van de hardheid van het water. Probeer bij het verwijderen en schoonmaken van de luchtbevochtigersbak geen water te morsen.

## 1 Verwijder het waterreservoir en de luchtbevochtigersbak.

Maak eerst het waterreservoir los en verwijder daarna de luchtbevochtigersbak. Gebruik beide handen om geen water uit de luchtbevochtigersbak te morsen.

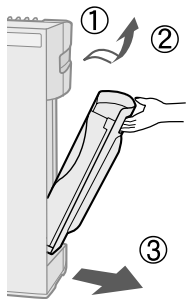

## 2 Neem het waterreservoir en het luchtbevochtigersfilter uit de luchtbevochtigersbak. Giet het opgevangen water langzaam weg door de luchtbevochtigersbak schuin te houden.

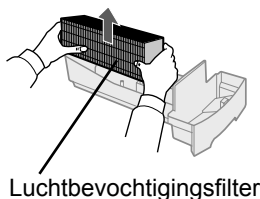

Luchtbevochtigersfilter



luchtbevochtigersbak

## 3 Spoel de binnenkant van de luchtbevochtigersbak uit met handwarm water om vuil te verwijderen.

- Verwijder de tempex vlotter niet.
- Maak de moeilijk te bereiken hoekjes schoon met behulp van een wattenstaafje of een tandenborstel.

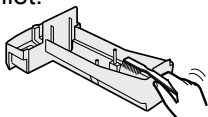

Wanneer de neerslag moeilijk te verwijderen is

## 1 Vul de luchtbevochtigersbak half met handwarm water, voeg een kleine hoeveelheid van een schoonmaakmiddel voor huishoudelijk gebruik toe en laat dit ongeveer 30 minuten weken.

Verdun het schoonmaakmiddel volgens de instructies op de verpakking.

Maak de moeilijk te bereiken hoekjes schoon met behulp van een wattenstaafje of een tandenborstel.

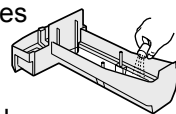

## 2 Spoel de luchtbevochtigersbak af met handwarm water.

- Zorg ervoor dat alle resten van het schoonmaakmiddel worden weggespoeld.
- Anders kan er een onaangename geur ontstaan en kan de vorm of kleur van de luchtreiniger worden aangetast.

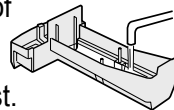

### LET OP

- Gebruik een mild schoonmaakmiddel voor huishoudelijk gebruik om de luchtbevochtigersbak schoon te maken. Het gebruik van onjuiste chemicaliën of schoonmaakmiddelen kan leiden tot vervorming, aantasting of barsten (waterlekkage).

Als de tempex vlotter losraakt, kunt u hem terugplaatsen door de lipjes van de vlotter in de uitsparingen in de luchtbevochtigersbak te steken zoals de afbeelding laat zien.

- Steek het lipje van de vlotter in de uitsparing.

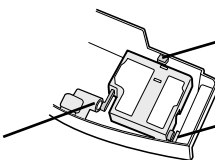

① Plaats de vlotter onder dit lipje.

③ Steek het lipje aan de andere kant van de vlotter in de uitsparing.

# ZORG EN ONDERHOUD

Trek de stekker uit het stopcontact voordat u met schoonmaken begint, maar pak nooit de stekker met natte handen vast. Anders riskeert u een elektrische schok en/of lichamelijk letsel.

## LUCHTBEVOCHTIGINGSFILTER

**Onderhoudscyclus** Eens per maand of wanneer de filterindicator oplicht.

De onderhoudscyclus is mede afhankelijk van de hardheid en onzuiverheid van het gebruikte water; hoe harder het water, hoe vaker de luchtreiniger zal moeten worden ontkalkt.

Probeer bij het schoonmaken van het filter geen water te morsen.

### 1 Verwijder het waterreservoir en de luchtbevochtigingsbak.

(Zie pagina N-11)

### 2 Neem het luchtbevochtigingsfilter uit de luchtbevochtigingsbak.

Probeer geen water uit de luchtbevochtigingsbak te morsen.

### 3 Prepareren van de ontkalkingsoplossing.

Voor het ontkalken kan citroenzuur, verkrijgbaar bij sommige drogisterijen, of 100 % puur citroensap worden gebruikt. Kies voor een van beide stoffen en prepareer de ontkalkingsoplossing als volgt.

#### <Bij gebruik van citroenzuur>

Meng 3 theelepels citroenzuur met 2 1/2 kopjes handwarm water in een teil en roer het mengsel goed.

#### <Bij gebruik van citroensap>

Voor het ontkalken kan 100 % puur citroensap worden gebruikt. Gebruik uitsluitend 100 % puur citroensap zonder pulp (zeef indien nodig). Meng 1/4 kopje citroensap en 3 kopjes handwarm water in een teil waarin het luchtbevochtigingsfilter past en roer het mengsel goed.

### 4 Laat het luchtbevochtigingsfilter ongeveer 30 minuten in de oplossing weken voordat u het filter schoonmaakt.

Wanneer u citroensap gebruikt, is het raadzaam om het filter langer te laten weken dan wanneer u citroenzuur gebruikt.

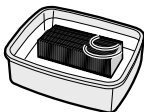

### 5 Spoel het luchtbevochtigingsfilter herhaaldelijk af met handwarm water om alle resten van de oplossing weg te spoelen.

Onvoldoende naspoelen kan een geur veroorzaken en een negatieve invloed hebben op de prestaties en/of het uiterlijk van de luchtreiniger.

\* Gebruik geen borstel, maar spoel het luchtbevochtigingsfilter voorzichtig af met handwarm water.

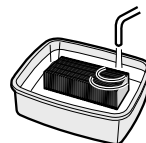

### 6 Bevestig het luchtbevochtigingsfilter aan de luchtbevochtigingsbak en plaats de luchtbevochtigingsbak terug in de luchtreiniger.

- Het luchtbevochtigingsfilter hoeft niet in een bepaalde richting worden geplaatst (voorwaarts/achterwaarts, boven/beneden)
- Laat het luchtbevochtigingsfilter eerst volledig opdrogen als u de luchtreiniger gedurende langere tijd niet gaat gebruiken.

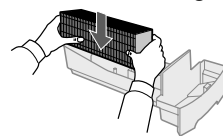

### 7 Steek de stekker in het stopcontact, zet de luchtreiniger AAN en houd de filterresetknop op het display gedurende ten minste 3 seconden ingedrukt.

Mogelijk ziet u een roodbruine of witte neerslag op het oppervlak van het luchtbevochtigingsfilter.

Deze onzuiverheden (calcium, e.d.) zijn afkomstig van het kraanwater; dit duidt niet op een defect. Vervang het luchtbevochtigingsfilter wanneer het helemaal met witte neerslag is bedekt.

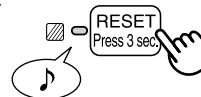

# RICHTLIJNEN VOOR HET VERVANGEN VAN DE FILTERS

De levensduur van de filters is afhankelijk van de omstandigheden, het gebruik en de locatie van de luchtreiniger.

**Vervang de filters wanneer stof of nare geuren niet meer worden verwijderd.**  
(Lees ook "Lees het onderstaande aandachtig door voordat u uw nieuwe luchtreiniger in gebruik neemt")

## Richtlijnen voor het tijdstip waarop de filters moeten worden vervangen

- De volgende levensduur van een filter en de bijbehorende vervangingsperiode is gebaseerd op omstandigheden waarbij 5 sigaretten per dag worden gerookt en waarbij de filtercapaciteit om stof te verzamelen of luchtjes weg te filteren, is gehalveerd ten opzichte van nieuwe filters.

We bevelen aan om het filter vaker te vervangen als de luchtreiniger wordt gebruikt in omstandigheden die beduidend zwaarder zijn dan huishoudelijk gebruik.

- |   |
|---|
| •Stofopvang / Geurfilter ..... Ongeveer 2 jaar na opening   |
| •Luchtbevochtigingsfilter .... Environ 1 an après ouverture |

## HET FILTER VERVANGEN

- 1** Zie pagina N-6 en N-11, 12 voor aanwijzingen hoe het filter te installeren bij vervanging.
- 2** Noteer de datum van ingebruikname van het filter op het datumetiket.

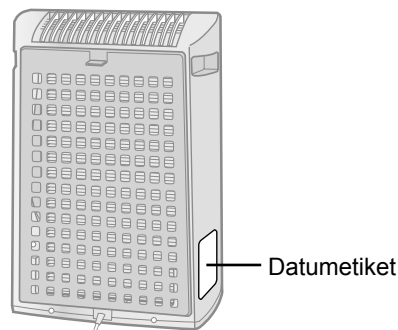

### Vervangen van de filters

Model : FZ-Y30SFE

- Stofopvang / Geurfilter : 1 stuks

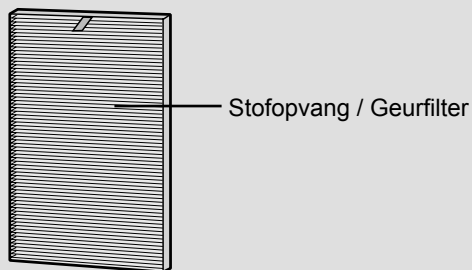

Model : FZ-Y30MFE

- Luchtbevochtigingsfilter : 1 stuks

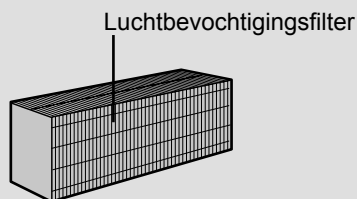

Neem contact op met uw leverancier voor de aanschaf van een vervangend filter.

### Verwijdering van filters

Verwijder de filters volgens de milieuvorschriften.

Stofopvang / Materialen van het geurfilter :

- Filter: polypropyleen
- Frame: polyester
- Het desodoriseren : actieve koolstof

Materialen van het luchtbevochtigingsfilter :

- Kunstzijde, polyester

# PROBLEMEN OPLOSSEN

Lees de onderstaande tabel voordat u contact opneemt met een reparateur. Een probleem duidt niet altijd op een defect.

PROBLEEM	OPLOSSING (geen defect)	
<b>Geuren en rook worden niet verwijderd.</b>	<ul style="list-style-type: none"> <li>• Reinig of vervang de filters als ze erg vuil lijken. (Zie pagina's N-13)</li> </ul>	
<b>De zuiverheidsindicatie brandt groen hoewel de lucht niet schoon is.</b>	<ul style="list-style-type: none"> <li>• Mogelijk was de lucht niet schoon op het moment waarop de stekker in het stopcontact werd gestoken. Trek de stekker uit het stopcontact, wacht ongeveer een minuut en steek de stekker weer in het stopcontact.</li> </ul>	
<b>De zuiverheidsindicatie brandt oranje of rood op hoewel de lucht schoon is.</b>	<ul style="list-style-type: none"> <li>• De werking van de sensoren wordt beïnvloed door stof in de sensoropeningen. Maak de stofsensoren voorzichtig schoon (zie pagina N-9).</li> </ul>	
<b>Er komt een kloppend of tikkend geluid uit de luchtreiniger.</b>	<ul style="list-style-type: none"> <li>• Wanneer de luchtreiniger plasmacluster ionen produceert, kan er een zacht kloppend of tikkend geluid hoorbaar zijn.</li> </ul>	
<b>De uitgestoten lucht heeft een geur.</b>	<ul style="list-style-type: none"> <li>• Controleer of de filters erg vuil zijn.</li> <li>• Reinig of vervang de filters.</li> <li>• Plasmacluster luchtreinigers geven een zeer kleine hoeveelheid ozon af die de geur kunnen veroorzaken.</li> </ul>	
<b>De luchtreiniger werkt niet als er een sigarettenlucht hangt.</b>	<ul style="list-style-type: none"> <li>• Staat de luchtreiniger op een plaats waar de sigarettenrook moeilijk waar te nemen is?</li> <li>• Zit er stof in de openingen van de stofsensoren? (Maak dan de openingen schoon.) (Zie pagina N-9)</li> </ul>	
<b>De filterindicator brandt.</b>	<ul style="list-style-type: none"> <li>• Steek de stekker in het stopcontact nadat u de filters heeft vervangen en druk op de filterresetknop. (Zie pagina N-9)</li> </ul>	
<b>Het zuiverheidsindicatie is uitgeschakeld.</b>	<ul style="list-style-type: none"> <li>• Controleer of de verlichting UIT staat. Zo ja, druk dan op de Verlichting-knop om de verlichting AAN te zetten. (Zie pagina N-8)</li> </ul>	
<b>De programma-indicator luchtreinigen niet op hoewel het waterreservoir leeg is.</b>	<ul style="list-style-type: none"> <li>• Controleer de tempex vlotter op vuil. Maak de luchtbevochtigingsbak schoon. Controleer of de luchtreiniger op een vlakke ondergrond staat.</li> </ul>	
<b>Het water in het waterreservoir daalt niet of heel langzaam.</b>	<ul style="list-style-type: none"> <li>• Controleer of de luchtbevochtigingsbak en het waterreservoir goed zijn geïnstalleerd. Controleer het luchtbevochtigingsfilter.</li> <li>• Reinig of vervang het filter als het erg vuil is. (Zie pagina's N-11, N-12 en N-13)</li> </ul>	
<b>De zuiverheidsindicatie verandert regelmatig van kleur.</b>	<ul style="list-style-type: none"> <li>• De zuiverheidsindicatie verandert automatisch van kleur wanneer de stofsensor en de geursensor onzuiverheden in de lucht waarnemen.</li> </ul>	
<b>Knipperen van de ventilatorsnelheidsindicator</b> „⊗“.	<ul style="list-style-type: none"> <li>• Probleem in de ventilatormotor</li> </ul>	<ul style="list-style-type: none"> <li>• Schakel de luchtreiniger UIT om de foutmelding te laten verdwijnen, wacht ongeveer een minuut en zet de luchtreiniger weer AAN.</li> </ul>

# TECHNISCHE GEGEVENS

Model		KC-930EU		
Voeding		220-240V 50/60Hz		
Bediening ventilatorsnelheid	Afstelling ventilatorsnelheid	MAXIMAAL	MATIG	LAAG
	Nominaal verbruik	27W	13W	4,5W
	Luchtverplaatsings capaciteit	180m <sup>3</sup> /uur	126m <sup>3</sup> /uur	60m <sup>3</sup> /uur
	Luchtbevochtiging	350ml/uur	250ml/uur	140ml/uur
Aanbevolen vloeroppervlakte		~21m <sup>2</sup> *1		
Zeer grote hoeveelheid plasmacluster ionen aanbevolen vloeroppervlakte		~17m <sup>2</sup> *2		
Inhoud waterreservoir		2,1L		
Sensoren		Geursensor		
Filtertype		Stofopvang (HEPA-filter *3) / Geurfilter		
Snoerlengte		2,0m		
Afmetingen		375mm(B)x205mm(D)x535mm(H)		
Gewicht		6,1kg		

NEDERLANDS

\*1 De aanbevolen vloeroppervlakte geldt voor een luchtreiniger die met maximale ventilatorsnelheid wordt gebruikt.

- De aanbevolen vloeroppervlakte geeft de ruimte aan waarbinnen een zekere hoeveelheid stofdeeltjes binnen 30 minuten (JEM1467) kan worden verwijderd.

\*2 Grootte van een ruimte waarin ongeveer 7000 ionen per kubieke centimeter kunnen worden gemeten in het midden van de ruimte (op een hoogte van ongeveer 1.2 meter van de vloer) wanneer de luchtreiniger naast een muur is geplaatst en op MAXIMALE ventilatorsnelheid draait.

## Stand-by stroomverbruik

Voor het voeden van de elektrische circuits terwijl de stekker in het stopcontact zit, verbruikt deze luchtreiniger in de stand-by ongeveer 0,9 W.  
Trek de stekker uit het stopcontact om energie te besparen wanneer u de luchtreiniger niet gebruikt.

**\*3 De HEPA filter klasse is H10. (volgens de EN 1822 norm)**



Let op: Uw product is van dit merkteken voorzien. Dit betekent dat afgedankte elektrische en elektronische apparatuur niet samen met het normale huisafval mogen worden weggegooid. Er bestaat een afzonderlijk inzamelingssysteem voor deze producten.

## **A. Informatie over afvalverwijdering voor gebruikers (particuliere huishoudens)**

### **1. In de Europese Unie**

Let op: Deze apparatuur niet samen met het normale huisafval weggooien!

Afgedankte elektrische en elektronische apparatuur moet gescheiden worden ingezameld conform de wetgeving inzake de verantwoorde verwerking, terugwinning en recycling van afgedankte elektrische en elektronische apparatuur.

Na de invoering van de wet door de lidstaten mogen particuliere huishoudens in de lidstaten van de Europese Unie hun afgedankte elektrische en elektronische apparatuur kosteloos\* naar hiertoe aangewezen inzamelingsinrichtingen brengen\*. In sommige landen\* kunt u bij de aanschaf van een nieuw apparaat het oude product kosteloos bij uw lokale distributeur inleveren. \*) Neem contact op met de plaatselijke autoriteiten voor verdere informatie.

Als uw elektrische of elektronische apparatuur batterijen of accumulatoren bevat dan moet u deze afzonderlijk conform de plaatselijke voorschriften weggooien.

Door dit product op een verantwoorde manier weg te gooien, zorgt u ervoor dat het afval de juiste verwerking, terugwinning en recycling ondergaat en potentiële negatieve effecten op het milieu en de menselijke gezondheid worden voorkomen die anders zouden ontstaan door het verkeerd verwerken van het afval.

### **2. In andere landen buiten de Europese Unie**

Als u dit product wilt weggooien, neem dan contact op met de plaatselijke autoriteiten voor informatie omtrent de juiste verwijderingsprocedure.

Voor Zwitserland: U kunt afgedankte elektrische en elektronische apparatuur kosteloos bij de distributeur inleveren, zelfs als u geen nieuw product koopt. Aanvullende inzamelingsinrichtingen zijn vermeld op de startpagina van [www.swico.ch](http://www.swico.ch) or [www.sens.ch](http://www.sens.ch).

## **B. Informatie over afvalverwijdering voor bedrijven.**

### **1. In de Europese Unie**

Als u het product voor zakelijke doeleinden heeft gebruikt en als u dit wilt weggooien:

Neem contact op met uw SHARP distributeur die u inlichtingen verschaft over de terugname van het product. Het kan zijn dat u een afvalverwijderingsbijdrage voor de terugname en recycling moet betalen. Kleine producten (en kleine hoeveelheden) kunnen door de lokale inzamelingsinrichtingen worden verwerkt.

Voor Spanje: Neem contact op met de inzamelingsinrichting of de lokale autoriteiten voor de terugname van uw afgedankte producten.

### **2. In andere landen buiten de Europese Unie**

Als u dit product wilt weggooien, neem dan contact op met de plaatselijke autoriteiten voor informatie omtrent de juiste verwijderingsprocedure.



# Memo

---

## Прочтите, пожалуйста, перед эксплуатацией Вашего нового очистителя воздуха

Некоторые запахи, поглощаемые фильтрами, могут со временем распадаться на компоненты, что может стать причиной появления дополнительного запаха. В зависимости от среды использования, в особенности, если устройство эксплуатируется в условиях, более жестких, чем домашние, запах может усилиться еще быстрее. В данном случае мы рекомендуем приобрести дополнительный сменный фильтр.

### ПРИМЕЧАНИЕ

- Очиститель воздуха предназначен для удаления взвешенной пыли и запахов, но не вредных газов (например, угарного газа, который содержится в сигаретном дыме). При наличии источников запаха, устройство не может полностью устранить запах (например, запах от строительных материалов или животных).
- Чтобы улучшить вентиляцию, мы рекомендуем во время курения немного приоткрывать окно.

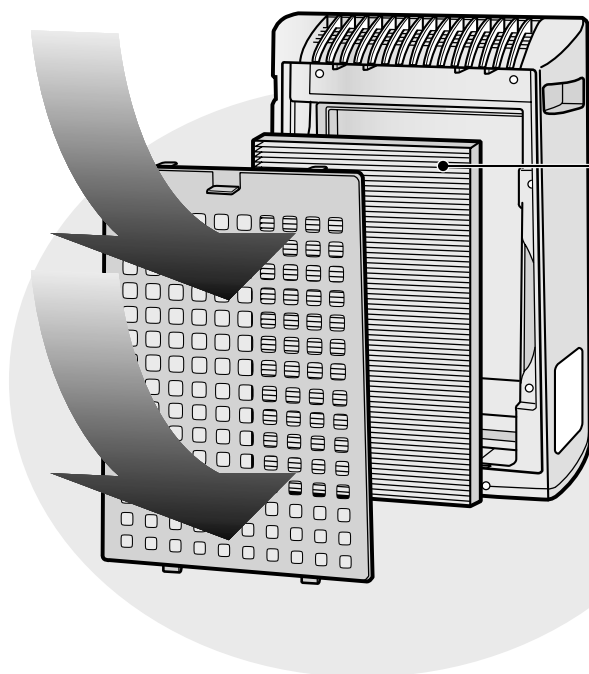

Противопылевой /  
Дезодорирующий фильтр  
Элементы, удаляемые  
фильтром

#### Пыль

пыльца, пыль, частицы, содержащиеся в сигаретном дыме, шерсть животных

#### Запах

запах дыма сигарет, домашние запахи (туалет / мусор / животные, и т.д.)

## ХАРАКТЕРИСТИКИ

### Технология “Plasmacluster”

Технология Plasmacluster использует плазменный разряд, чтобы произвести и выпустить положительные и отрицательные ионы так, как это происходит в природе (“ионы Plasmacluster”).

Это уникальная технология очистки SHARP CORPORATION для расщепления и деактивации таких потенциальных аллергенов, как экскременты пылевого клеща\*<sup>1</sup>, вирусы\*<sup>2</sup>, споры грибов плесени или бактерии\*<sup>3</sup>, взвешенные в воздухе, которая подтверждена независимыми организациями, как в Японии, так и в других странах.

Когда в воздухе создается высокая концентрация ионов Plasmacluster, запах дыма от сигарет, въевшийся в занавески или обшивку мягкой мебели, удаляется примерно за 80 минут\*<sup>4</sup>, а если развесить одежду в месте, доступном для прямого потока воздуха, выпускаемого устройством, вырабатывающим ионы Plasmacluster, запах пота станет практически незаметным за одну ночь (около 6 часов).

\*1 Высшая школа науки Хиросимского Университета, Япония

Измерение воздействия на потенциальные аллергены - клещи (13 м<sup>2</sup>)

\*2 Retroscreen Virology, Ltd., Лондон, Великобритания

Измерение соотношения вирусов, уничтоженных в воздухе в коробе объемом 1м<sup>3</sup>

\*3 Ассоциация практической медицины г.Ишикава

Измерение распространения переносимых по воздуху спор грибов плесени и бактерий на выбранном участке (13м<sup>2</sup>)

\*4 Японский Фонд инспектирования текстильной промышленности, Япония  
Оценка дезодорирующего эффекта на пропитанные запахом фрагменты ткани

## СОДЕРЖАНИЕ

### ВАЖНЫЕ ИНСТРУКЦИИ

#### ПО ТЕХНИКЕ БЕЗОПАСНОСТИ..... R-2

- ПРЕДУПРЕЖДЕНИЕ ..... R-2
- МЕРЫ ПРЕДОСТОРОЖНОСТИ ПРИ ЭКСПЛУАТАЦИИ ..R-3
- ИНСТРУКЦИИ ПО УСТАНОВКЕ ..... R-3
- ИНСТРУКЦИИ ПО ОБСЛУЖИВАНИЮ ФИЛЬТРОВ ..R-3

#### НАЗВАНИЯ УЗЛОВ.....R-4

- ДИСПЛЕЙ ОСНОВНОГО БЛОКА..... R-4
- НАГЛЯДНАЯ ДИАГРАММА ..... R-4
- КОМПЛЕКТАЦИЯ..... R-5
- ВИД СЗАДИ..... R-5

#### ПОДГОТОВКА К ИСПОЛЬЗОВАНИЮ...R-6

- УСТАНОВКА ФИЛЬТРОВ..... R-6
- ЗАПОЛНЕНИЕ ЁМКОСТИ ВОДОЙ ..... R-7

#### ЭКСПЛУАТАЦИЯ ..... R-8

- ЭКСПЛУАТАЦИЯ ОСНОВНОГО БЛОКА....R-8

#### УХОД И ОБСЛУЖИВАНИЕ ..... R-9

- ИНДИКАТОР ФИЛЬТРА ..... R-9
- ЗАДНЯЯ ПАНЕЛЬ И ДАТЧИКИ..... R-9
- ЁМКОСТЬ ..... R-10
- ОСНОВНОЙ БЛОК..... R-10
- ЛОТОК ДЛЯ ВОДЫ ..... R-11
- УВЛАЖНЯЮЩИЙ ФИЛЬТР ..... R-12
- ИНСТРУКЦИИ ПО ЗАМЕНЕ ФИЛЬТРОВ ...R-13

#### УСТРАНЕНИЕ НЕИСПРАВНОСТЕЙ ....R-14

#### ТЕХНИЧЕСКИЕ ХАРАКТЕРИСТИКИ...R-15

Благодарим Вас за приобретение очистителя воздуха SHARP. Пожалуйста, внимательно прочтите данное руководство для правильной эксплуатации очистителя воздуха. Прежде чем использовать это устройство, обязательно прочтите раздел: “Важные инструкции по технике безопасности”. После прочтения, сохраните руководство в удобном месте для последующего использования.

# ВАЖНЫЕ ИНСТРУКЦИИ ПО ТЕХНИКЕ БЕЗОПАСНОСТИ

При эксплуатации электроприборов необходимо соблюдать основные меры предосторожности, которые включают следующее:

**ПРЕДУПРЕЖДЕНИЕ** - Для снижения вероятности поражения электрическим током, возгорания и травматизма:

- Полностью прочтите инструкции перед эксплуатацией данного устройства.
  - Следует использовать только напряжение 220 - 240 В переменного тока.
  - **Не используйте устройство, если шнур питания или сетевая вилка повреждены, или если вилка не плотно входит в гнезда розетки.**
  - Периодически удаляйте пыль с сетевой вилки.
  - **Не вставляйте пальцы или посторонние предметы в отверстия забора или выхода воздуха.**
  - **При вынимании вилки из розетки, всегда держитесь за вилку, и никогда не тяните за шнур.** Это может привести к поражению электрическим током или возгоранию из-за короткого замыкания.
  - **Не вынимайте вилку мокрыми руками.**
  - **Не эксплуатируйте данное устройство вблизи газовых плит или каминов.**
  - **Перед чисткой устройства, а также когда очиститель воздуха не эксплуатируется, вынимайте вилку из розетки.**  
В противном случае возникает риск поражения электрическим током или возгорания из-за короткого замыкания.
  - **При наполнении ёмкости водой, чистке устройства, или если устройство не используется, вынимайте вилку из розетки.** В противном случае существует риск поражения электрическим током или возгорания из-за короткого замыкания.
  - **Если шнур питания повреждён, его должен заменить производитель, его сервисный агент, авторизованный сервисный центр Sharp или лицо, имеющее аналогичную квалификацию, во избежание риска.**
  - Не эксплуатируйте устройство при использовании средств для борьбы с насекомыми или в помещениях с присутствием остатков масла, ароматизаторов воздуха, искр от зажжённых сигарет, химических газов или повышенной влажности, например в ванной комнате.
  - Соблюдайте осторожность во время чистки устройства. Агрессивные чистящие средства могут повредить корпус.
  - Только авторизованный сервисный центр Sharp должен производить обслуживание этого очистителя воздуха. Свяжитесь с ближайшим к Вам сервисным центром при возникновении проблем, необходимости настройки или ремонта.
  - При транспортировке устройства, сначала снимите ёмкость и лоток для воды, затем возьмите устройство за ручки, расположенные по бокам.
  - Не пейте воду из лотка для воды или ёмкости.
  - Ежедневно меняйте воду в ёмкости, наливая свежую воду из-под крана, и регулярно чистите ёмкость и лоток для воды. (Смотрите R-11 и R-12). Если устройство не используется, вылейте воду из ёмкости и лотка для воды. Если воду в лотке / ёмкости оставить, это может привести к образованию плесени, бактерий и неприятных запахов. В редких случаях бактерии могут стать причиной вредного воздействия на здоровье.
  - Этот прибор не предназначен для использования людьми (включая детей) с ограниченными физическими возможностями, способностями восприятия и с недостаточными знаниями, за исключением тех случаев, когда они находятся под присмотром или им даются указания по пользованию прибором со стороны человека, ответственного за их безопасность.
- Дети должны быть под присмотром, чтобы они ни в коем случае не играли с прибором.

**ПРИМЕЧАНИЕ** - ТВ и радиопомехи

Если очиститель воздуха вызывает помехи при приёме теле- или радиосигналов, постарайтесь исправить ситуацию, приняв следующие меры:

- Перенаправьте или переместите приёмную антенну.
- Увеличьте расстояние между данным устройством и теле/радиоприёмником.
- Подключите устройство к розетке в другой цепи, не той, к которой подключен теле/радиоприёмник.
- Проконсультируйтесь у дилера или опытного теле/радиотехника.

## МЕРЫ ПРЕДОСТОРОЖНОСТИ ПРИ ЭКСПЛУАТАЦИИ

- Не блокируйте отверстия забора/выхода воздуха.
- Не эксплуатируйте данное устройство вблизи или на источниках тепла, например печах или нагревателях, или в местах, где на устройство может воздействовать пар.
- Эксплуатируйте устройство только в вертикальном положении.
- **При перемещении всегда держите устройство за обе ручки, расположенные по бокам.**  
Не держите устройство за заднюю панель, она может отсоединиться, вследствие чего устройство может упасть и получить повреждения.
- **Не эксплуатируйте устройство без правильно установленных фильтров, ёмкости и лотка для воды.**
- **Не мойте и не используйте повторно фильтр.**  
Это не только не улучшает работу фильтра, но и может стать причиной поражения электрическим током или повреждения оборудования.
- **Протирайте корпус исключительно мягкой тканью.**  
Не используйте агрессивные жидкости и/или чистящие средства.  
В противном случае поверхность устройства может повредиться или треснуть.  
Кроме того, в результате могут испортиться датчики.

## ИНСТРУКЦИИ ПО УСТАНОВКЕ

- **При использовании устройства, установите его на расстоянии не менее 2 м от устройств, генерирующих электрические волны, таких как телевизоры, радио или радиочасы.**
- **Не используйте устройство там, где мебель, ткани или другие предметы могут блокировать отверстия забора/выхода воздуха.**
- **Не используйте устройство во влажных местах и в местах с резкими перепадами температуры. (Используйте устройство в соответствующих для его работы условиях, при температуре воздуха в помещении от 0 до 35°С.)**  
(Если это неизбежно, дайте устройству постоять в течение 1 часа, перед тем как включить его.)
- **Устанавливайте на устойчивой поверхности в помещениях с достаточной циркуляцией воздуха.**  
При установке устройства на ковровые покрытия, оно может слегка вибрировать.
- **Не ставьте в местах выбросов масляного дыма** (в таких как кухня, и т.д.).  
В результате поверхность устройства может треснуть, или испортится датчик.
- **Установите устройство на расстоянии около 30~60 см (1~2 фута) от стены, чтобы обеспечить достаточное движение воздуха.**  
Участок стены, находящийся непосредственно за отверстием выхода воздуха, может со временем загрязниться. Если устройство используется длительное время в одном и том же месте, периодически чистите стену и закрывайте её виниловым щитом, и т.п., чтобы она не загрязнялась.

## ИНСТРУКЦИИ ПО ОБСЛУЖИВАНИЮ ФИЛЬТРОВ

- Соблюдайте инструкции, приведённые в данном руководстве, по правильному уходу за фильтрами и их обслуживанию.  
Используйте только те фильтры, которые предназначены для данного устройства.

# НАЗВАНИЯ УЗЛОВ

## ДИСПЛЕЙ ОСНОВНОГО БЛОКА

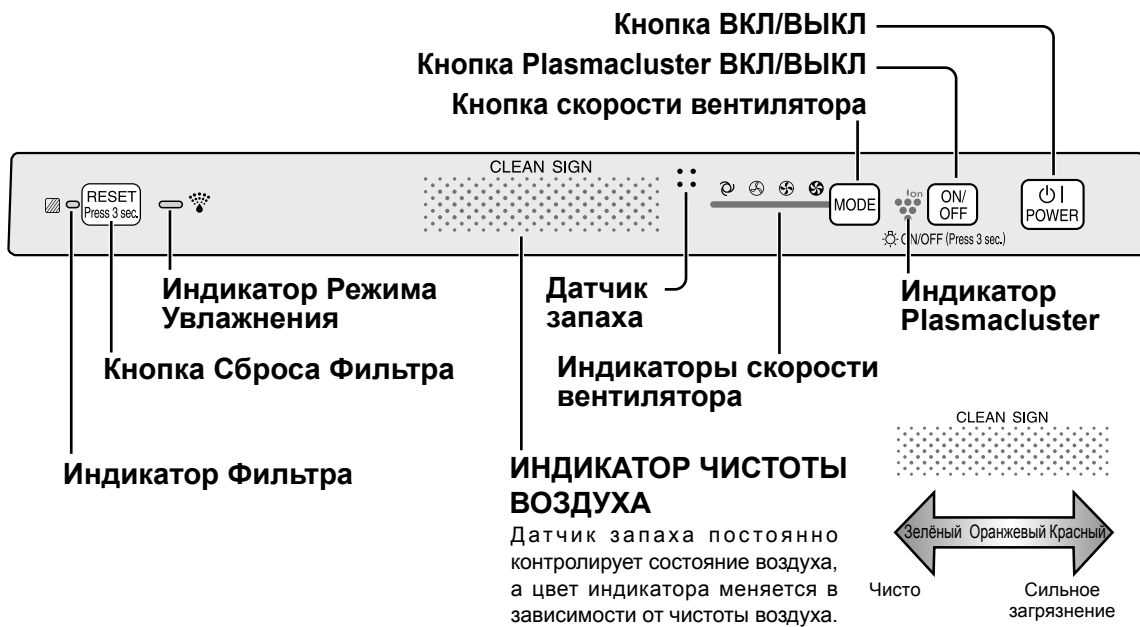

## НАГЛЯДНАЯ ДИАГРАММА

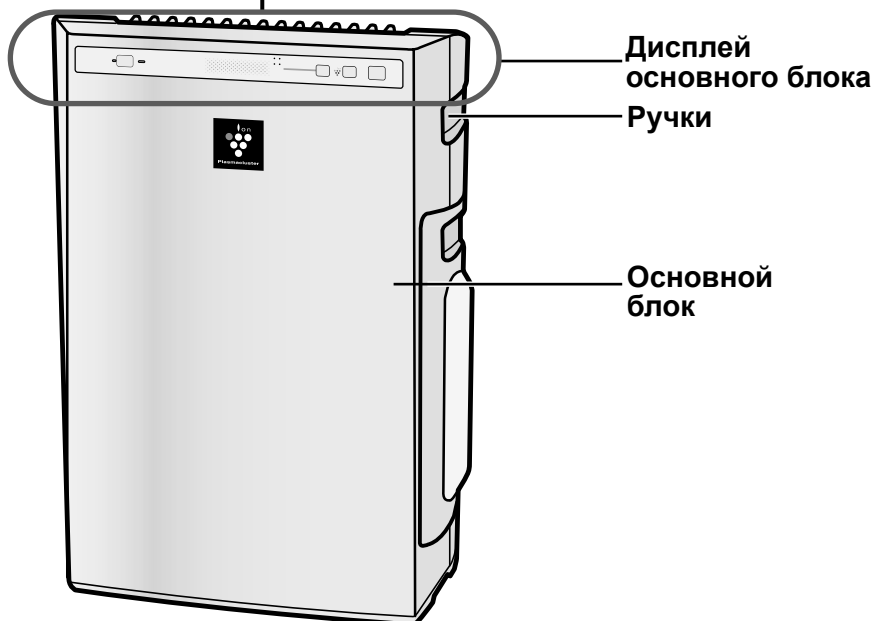

## КОМПЛЕКТАЦИЯ

- Руководство по эксплуатации

## ВИД СЗАДИ

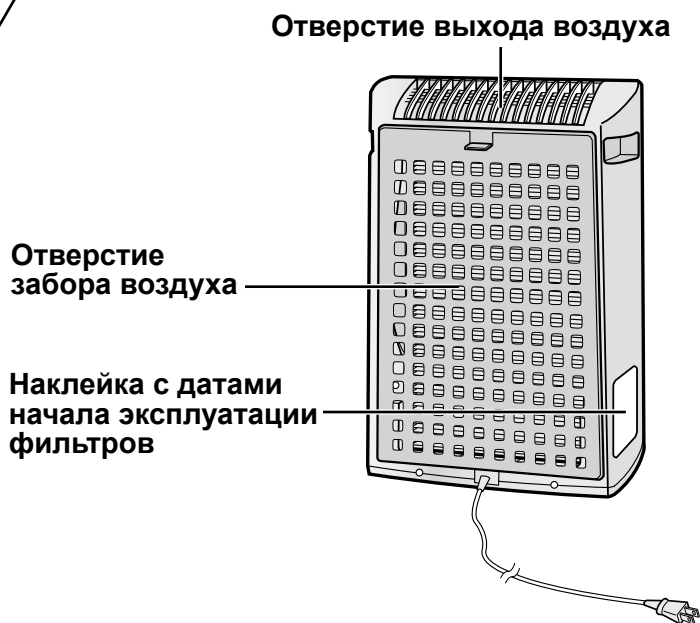
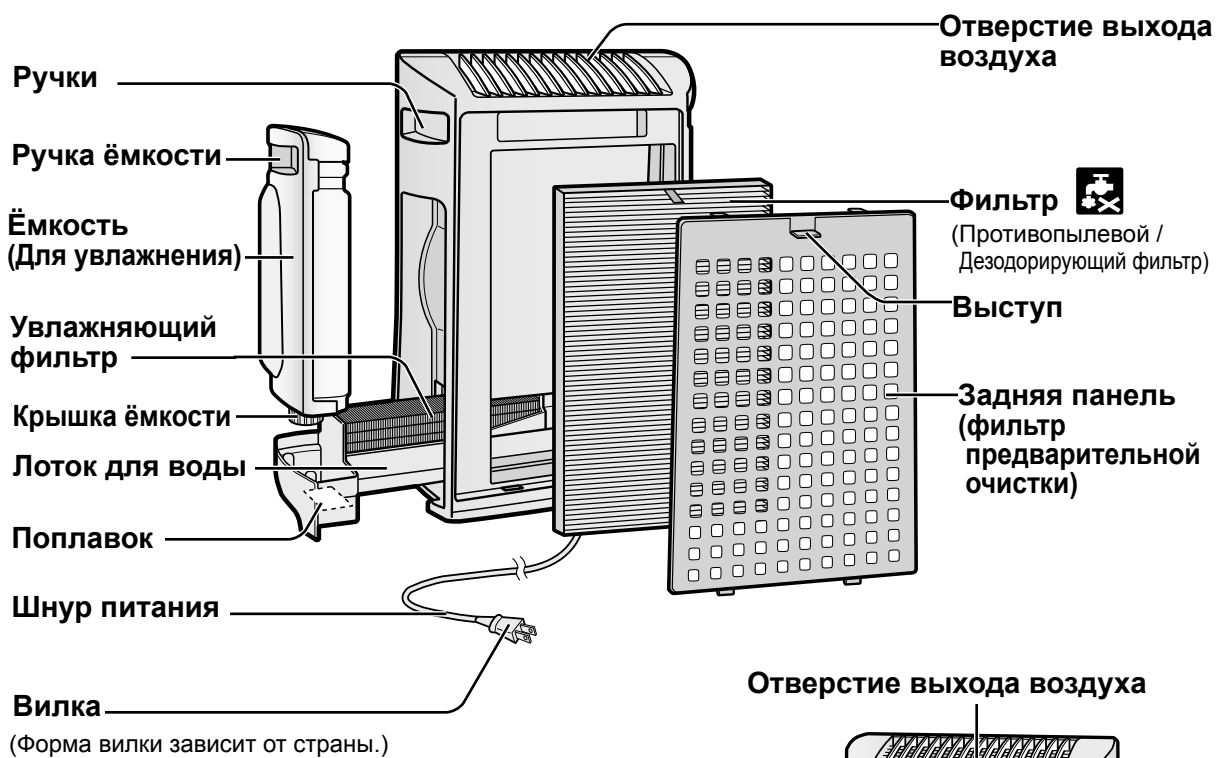

## УСТАНОВКА ФИЛЬТРОВ

Для сохранения характеристик фильтра, он помещен в устройство и упакован в полиэтиленовый мешок. Перед эксплуатацией фильтра не забудьте снять с него полиэтиленовый мешок.

### 1 Выньте фильтр

- 1 Снимите заднюю панель.  
Потяните за верхний выступ на задней панели.

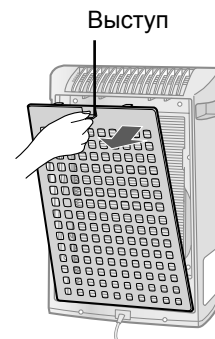

- 2 Выньте фильтр из полиэтиленового мешка.

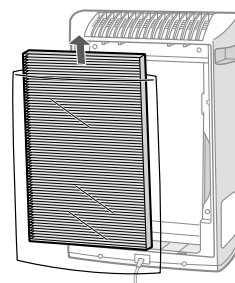

### 2 Установите фильтр

- 1 Установите фильтр в устройство.  
Не устанавливайте фильтр обратной стороной, иначе устройство не будет правильно работать.

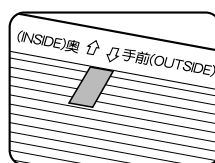

- 2 Установите заднюю панель на место.



- 3 Запишите дату начала эксплуатации на наклейке с датами.

Используйте дату в качестве ориентира для замены фильтра.

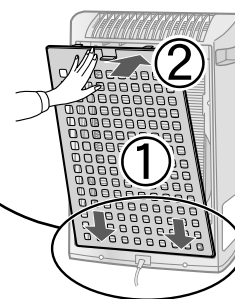



# ЗАПОЛНЕНИЕ ЁМКОСТИ ВОДОЙ

Это устройство может использоваться в режиме очистки воздуха без воды в ёмкости. При использовании режима увлажнения ёмкость необходимо заполнить водой.

**1** Снимите ёмкость, потянув ручку ёмкости вверх.

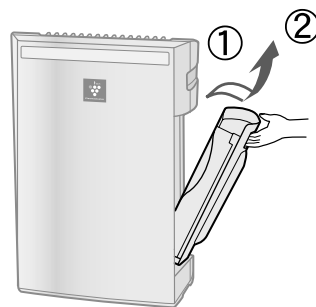

**2** Снимите крышку ёмкости и осторожно заполните ёмкость водопроводной водой.

Меняйте воду в ёмкости каждый день, заливая чистую воду из-под крана.



**3** После заполнения водой плотно затяните крышку ёмкости.

- Проверьте, чтобы вода не подтекала.
- Лишнюю воду на внешней стенке ёмкости удаляйте тряпкой.
- При переноске ёмкости держите её в обеих руках отверстием вверх.



**4** Установите ёмкость обратно в устройство.

Верхняя защёлка защёлкнется в положении при правильно установленной ёмкости.

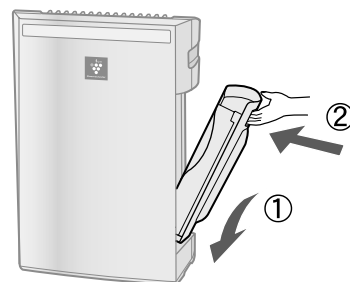

## ОСТОРОЖНО

- Не подвергайте устройство воздействию воды. Это может привести к короткому замыканию и/или поражению электрическим током.
- Не используйте горячую воду (40 °С), химические вещества, ароматические вещества, грязную воду или другие вредные вещества. Это может стать причиной деформации и/или поломки устройства.
- Используйте только чистую водопроводную воду. Использование другой воды может способствовать появлению плесени, грибков и/или бактерий.

## ЭКСПЛУАТАЦИЯ ОСНОВНОГО БЛОКА

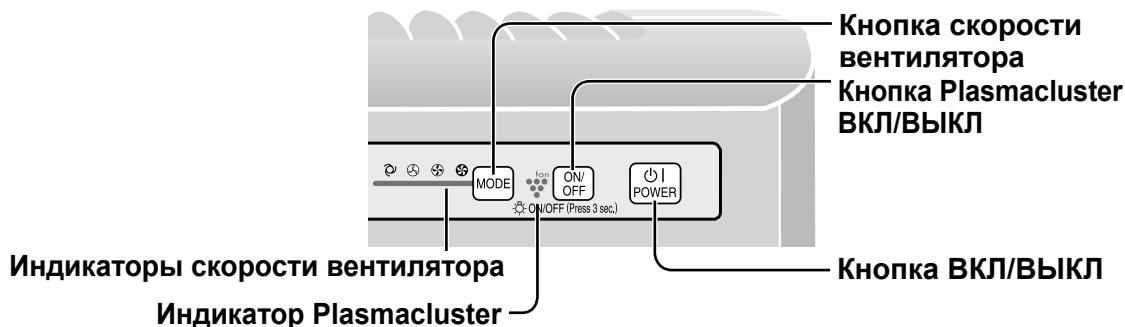

Выберите режим Очистки либо Увлажнения во время эксплуатации.

Режим Увлажнения: заполните ёмкость водой. (Смотрите R-7)

Режим Очистки воздуха: слейте воду из ёмкости и лотка для воды.



### Кнопка ВКЛ/ВЫКЛ

- Нажмите кнопку для начала работы (короткий сигнал) и окончания работы (длинный сигнал).
- Индикатор Plasmacluster и Индикаторы скорости вентилятора загорятся/погаснут.
- Если вилка шнура питания не была вынута из розетки между включениями, то устройство автоматически возобновит работу согласно последним установкам.



### Кнопка скорости вентилятора

- Нажмите кнопку скорости вентилятора для выбора необходимой скорости вентилятора. Индикатор покажет выбранную на данный момент скорость работы вентилятора.
- Режим работы может быть выбран, как указано ниже.

#### Работа АВТО

Скорость вентилятора автоматически переключается (с высокой на низкую и обратно) в зависимости от количества примесей в воздухе. Датчики определяют уровень загрязнения для обеспечения эффективной очистки воздуха.

#### Работа НИЗ

Устройство будет работать тихо с минимальным забором воздуха.

#### Работа МАКС

Устройство будет работать при максимальной скорости вентилятора.

#### Работа СРЕДН

Устройство будет работать при средней скорости вентилятора.

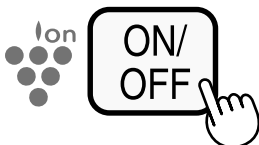

### Кнопка Plasmacluster ВКЛ/ВЫКЛ

Нажмите кнопку Plasmacluster Ion ВКЛ/ВЫКЛ, чтобы включить или выключить режим ионизации. Горящий индикатор показывает, что режим ионизации Plasmacluster включен. (голубой)

# УХОД И ОБСЛУЖИВАНИЕ

Для поддержания оптимальной производительности данного очистителя воздуха, пожалуйста, периодически чистите устройство, включая датчики и фильтры. Во время чистки устройства не забывайте сначала вынимать вилку шнура питания из розетки и никогда не брать за вилку мокрыми руками. В противном случае возможно поражение электрическим током и/или получение травм.

## ИНДИКАТОР ФИЛЬТРА

**Период обслуживания** После 720 часов работы (30 дней × 24 часа = 720)

Индикатор фильтра загорается, предупреждая о необходимости обслуживания задней панели, датчиков и увлажняющего фильтра. Этот индикатор загорается примерно после 720 часов работы.

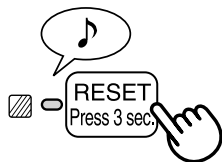

**После выполнения обслуживания произведите переустановку индикатора фильтра.**

- 1 Включите устройство в розетку, включите питание.
- 2 Нажмите кнопку СБРОС на 3 секунды.
  - Индикатор фильтра выключится.
  - Даже при выключенном индикаторе фильтра кнопку СБРОС необходимо держать нажатой, чтобы произвести сброс таймера обслуживания.

## ЗАДНЯЯ ПАНЕЛЬ И ДАТЧИКИ

**Период обслуживания** По мере накопления пыли на устройстве или через каждые 2 месяца

Аккуратно удалите пыль с датчика и задней панели, используя насадку пылесоса или похожее приспособление.

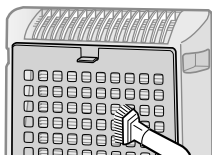
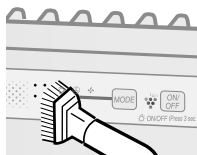

**<Если на задней панели появились трудновыводимые загрязнения>**

- 1 В случае появления жирных загрязнений, замочите заднюю панель в воде с добавлением средства для мытья посуды. (Приблизительно 10 минут.) (Старайтесь не тереть сильно заднюю панель во время мытья.)
- 2 Промойте заднюю панель несколько раз чистой водой, чтобы смыть остатки раствора.
- 3 Поставьте фильтр, чтобы стекли остатки воды.

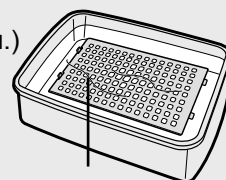

Задняя панель

# УХОД И ОБСЛУЖИВАНИЕ

## ЁМКОСТЬ

**Период обслуживания**

**Ежедневно при работе в режиме увлажнения**

Промойте ёмкость внутри, оставив там небольшое количество тёплой воды, закройте ёмкость крышкой и потрясите её. Для мытья внутри ёмкости можно использовать неагрессивные чистящие средства, однако их нужно разбавлять водой, а ёмкость тщательно промывать для удаления остатков чистящих средств.

(Заметьте, что ёмкость нельзя мыть в посудомоечной машине.)



## ОСНОВНОЙ БЛОК

**Период обслуживания**

**По мере накопления пыли на устройстве или через каждые 2 месяца**

Чтобы на устройстве не скапливалась пыль и не образовывались пятна, регулярно его чистите. Если пятна вовремя не удалить, их будет трудно удалить в дальнейшем.

### **Протирайте сухой, мягкой тканью**

Для удаления трудноудаляемых пятен или грязи пользуйтесь мягкой тканью, смоченной в тёплой воде.

### **Не используйте агрессивных жидкостей**

Бензин, растворитель или полирующий порошок могут повредить поверхность.

### **Не используйте чистящие средства**

Компоненты чистящих средств могут повредить устройство.

# ЛОТОК ДЛЯ ВОДЫ

**Период обслуживания** 1 месяц

Интервал обслуживания зависит от жёсткости воды. Не допускайте, чтобы во время снятия или чистки лотка разливалась вода.

## 1 Снимите ёмкость и лоток для воды.

Сначала снимите ёмкость, затем выньте лоток. Вынимая лоток для воды держите его обеими руками, чтобы не пролить воду.

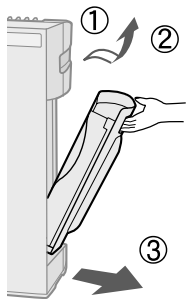

## 2 Выньте увлажняющий фильтр из лотка для воды. Слейте скопившуюся воду, медленно наклоняя лоток.

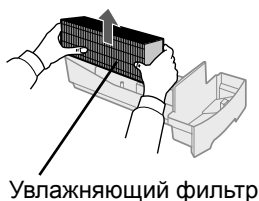

Увлажняющий фильтр



Лоток для воды

## 3 Промойте лоток тёплой водой, чтобы удалить загрязнения.

- Не вынимайте пенопластовый поплавок.
- Чистите труднодоступные участки ватным тампоном на палочке или зубной щёткой.

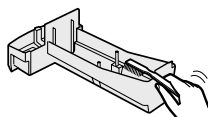

Если водяные отложения трудно удалить

## 1 Наполовину наполните лоток для воды тёплой водой, добавьте небольшое количество мягкого средства для мытья посуды и оставьте примерно на 30 минут.

Разбавьте моющее средство согласно инструкциям на упаковке. Чистите труднодоступные участки ватным тампоном на палочке или зубной щёткой.

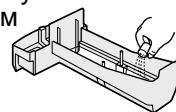

## 2 Промойте лоток для воды тёплой водой.

- Промывайте до тех пор, пока не будут удалены остатки моющего средства.
- Неправильная промывка может стать причиной появления запаха моющего средства или изменения формы/ цвета основного блока.

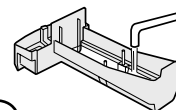

### ОСТОРОЖНО

- Используйте только мягкое средство для мытья посуды для чистки лотка для воды. Использование непредназначенных химических или чистящих средств могут вызвать деформацию, появление пятен, образование трещин (подтекание воды).

Если пенопластовый поплавок выпадает, поставьте его на место, вставив выступ поплавка в отверстия в лотке для воды, как это показано на рисунке.

② Вставьте выступ поплавка в отверстие.

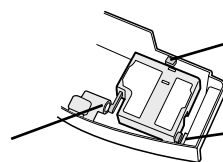

① Вставьте поплавок под этот выступ.

③ Вставьте выступ на другой стороне поплавка в отверстие.

# УХОД И ОБСЛУЖИВАНИЕ

Во время чистки устройства не забывайте сначала вынимать вилку шнура питания из розетки и никогда не брать за вилку мокрыми руками. В противном случае возможно поражение электрическим током и/или получение травм.

## УВЛАЖНЯЮЩИЙ ФИЛЬТР

**Период обслуживания** Ежемесячно или когда загорается индикатор фильтра.

Интервалы обслуживания будут зависеть от твёрдости примесей в используемой Вами воде; чем жёстче вода, тем чаще нужно производить чистку.

Будьте осторожны и не пролейте воду во время чистки фильтра.

### 1 Снимите ёмкость и лоток для воды.

(Смотрите R-11)

### 2 Выньте увлажняющий фильтр из лотка для воды.

Следите за тем, чтобы не пролилась вода из лотка.

### 3 Приготовление чистящего раствора.

Лимонная кислота, которую можно приобрести в аптеках, или 100 % лимонный сок в бутылках используются для чистки. Выберите какое-либо одно из этих средств и приготовьте чистящий раствор.

**<При использовании лимонной кислоты>**  
Разведите 3 чайные ложки лимонной кислоты в 2 1/2 чашках тёплой воды в подходящей для этого ёмкости и тщательно перемешайте.

**<При использовании лимонного сока>**  
Для чистки можно использовать 100 % лимонный сок в бутылках. Используйте только 100 % лимонный сок без мякоти (процедите при необходимости). Смешайте 1/4 чашки лимонного сока с 3 чашками тёплой воды в ёмкости, в которую может поместиться увлажняющий фильтр, и тщательно перемешайте.

### 4 Замочите увлажняющий фильтр в растворе примерно за 30 минут до чистки.

При использовании лимонного сока рекомендуется замачивать дольше, чем при использовании лимонной кислоты.



### 5 Несколько раз промойте увлажняющий фильтр тёплой водой, чтобы удалить остатки раствора моющего средства.

Неправильная промывка может стать причиной появления запаха и повлиять на работу или внешний вид устройства.

\* Не трите увлажняющий фильтр, а аккуратно промывайте его тёплой водой.



### 6 Установите увлажняющий фильтр в лоток для воды и установите лоток для воды обратно в устройство.

- Увлажняющий фильтр не обязательно устанавливать в определенном положении (вперед/назад, вверх/вниз)
- Если устройство не используется в течение длительного времени, полностью высушите увлажняющий фильтр перед установкой в устройство.

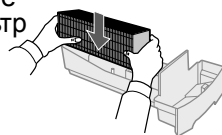

### 7 Включите устройство в розетку, включите питание и нажмите и удерживайте кнопку сброса фильтра не менее 3 секунд, чтобы сбросить показания индикатора фильтра.

Вы можете заметить красновато-коричневый осадок на поверхности увлажняющего фильтра. Эти загрязнения (кальций и т. п.) образуются из-за присутствия их в водопроводной воде; это не является дефектом.

Замените увлажняющий фильтр, если он полностью покрыт белыми отложениями.

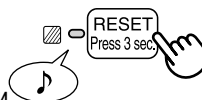

# ИНСТРУКЦИИ ПО ЗАМЕНЕ ФИЛЬТРОВ

**Сроки службы фильтров зависят от условий в помещении, времени работы и места расположения устройства.**

**Если в воздухе остается пыль и запахи, замените фильтры.**

(Смотрите «Прочтите, пожалуйста, перед эксплуатацией Вашего нового очистителя воздуха».)

## Инструкции по срокам замены фильтров

- Срок службы и период замены фильтров рассчитан исходя из условий, что в день выкуривается 5 сигарет, и способность улавливания пыли/дезодорирования сокращается в 2 раза по сравнению с новым фильтром.

Мы рекомендуем менять фильтр чаще, если устройство эксплуатируется в более жестких условиях, чем домашние.

- Противопылевой / Дезодорирующий фильтр ..... В течение 2-х лет после вскрытия упаковки
- Увлажняющий фильтр ..... В течение 1-го года после вскрытия упаковки

## ЗАМЕНА ФИЛЬТРА

- 1** Инструкции по установке фильтра смотрите на страницах R-6 и R-11,12.
- 2** Запишите дату начала эксплуатации фильтра на наклейке с датами.

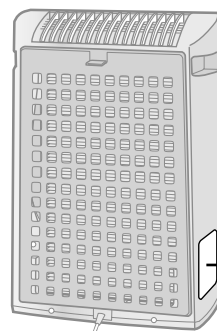

Наклейка с датами начала эксплуатации фильтров

РУССКИЙ

## Сменные фильтры

Модель : FZ-Y30SFE

- Противопылевой / Дезодорирующий фильтр : 1 шт.

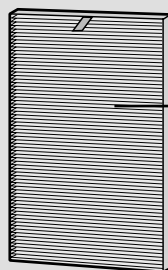

Противопылевой / Дезодорирующий фильтр

Модель : FZ-Y30MFE

- Увлажняющий фильтр : 1 шт.

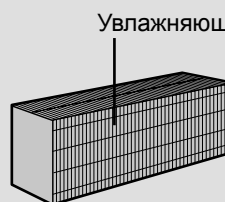

Увлажняющий фильтр

Проконсультируйтесь у Вашего дилера по вопросам приобретения сменных фильтров.

## Утилизация фильтров

Пожалуйста, утилизируйте отработанные фильтры согласно местному законодательству и правилам.

Материалы Противопылевого/Дезодорирующего фильтра :

- Фильтр : Полипропилен
- Корпус : Полиэфирная пластмасса
- Дезодоратор : активированный уголь

Материалы увлажняющего фильтра :

- Вязкое волокно, полиэфирная пластмасса

# УСТРАНЕНИЕ НЕИСПРАВНОСТЕЙ

Прежде чем обратиться в сервисный центр, пожалуйста, прочтите информацию по устранению неисправностей, так как проблема может быть не связана с поломкой устройства.

ПРОБЛЕМА	УСТРАНЕНИЕ (проблема не является поломкой устройства)	
<b>Запахи и дым не удаляются.</b>	<ul style="list-style-type: none"> <li>• Прочистите или замените фильтры, если они сильно загрязнены. (Смотрите R-13).</li> </ul>	
<b>Индикатор чистоты воздуха горит зеленым цветом даже при загрязненном воздухе.</b>	<ul style="list-style-type: none"> <li>• Воздух мог быть загрязнён во время включения устройства в розетку. Выключите устройство из розетки, подождите минуту, и включите его в розетку снова.</li> </ul>	
<b>Индикатор чистоты воздуха горит оранжевым или красным цветом даже при чистом воздухе.</b>	<ul style="list-style-type: none"> <li>• На работу датчиков влияет загрязнение или закупоривание отверстий датчиков. Осторожно прочистите отверстия датчиков (Смотрите R-9).</li> </ul>	
<b>Из устройства слышится щёлкающий или тикающий звук.</b>	<ul style="list-style-type: none"> <li>• Щёлкающие или тикающие звуки могут появляться, когда устройство генерирует ионы.</li> </ul>	
<b>Выходящий воздух имеет запах.</b>	<ul style="list-style-type: none"> <li>• Проверьте, не засорились ли фильтры.</li> <li>• Вычистите или замените фильтры.</li> <li>• Очистители воздуха Plasmacluster выделяют небольшое количество озона, который может издавать запах.</li> </ul>	
<b>Устройство не работает, когда в воздухе присутствует сигаретный дым.</b>	<ul style="list-style-type: none"> <li>• Не установлено ли устройство в таком месте, где датчику трудно обнаружить сигаретный дым?</li> <li>• Не засорились или не закупорились ли отверстия датчиков? (В этом случае прочистите отверстия.) (Смотрите R-9)</li> </ul>	
<b>Горит индикатор фильтра.</b>	<ul style="list-style-type: none"> <li>• После замены фильтров вставьте вилку в розетку и нажмите кнопку сброса фильтров. (Смотрите R-9)</li> </ul>	
<b>Выключен индикатор чистоты воздуха.</b>	<ul style="list-style-type: none"> <li>• Проверьте, выбран ли режим отключения индикатора. Если да, то нажмите кнопку управления индикаторами, чтобы включить индикаторы. (Смотрите R-8)</li> </ul>	
<b>Индикатор режима увлажнения не загорается при пустой ёмкости.</b>	<ul style="list-style-type: none"> <li>• Проверьте пенопластовый поплавок на загрязнение. Вычистите лоток для воды. Поставьте устройство на ровную поверхность.</li> </ul>	
<b>Уровень воды в ёмкости не уменьшается или уменьшается медленно.</b>	<ul style="list-style-type: none"> <li>• Проверьте правильность установки лотка для воды и ёмкости. Проверьте увлажняющий фильтр.</li> <li>• Если фильтр сильно загрязнён, вычистите его или замените. (Смотрите R-11, R-12 и R-13).</li> </ul>	
<b>Индикатор чистоты воздуха слишком часто меняют цвет.</b>	<ul style="list-style-type: none"> <li>• Индикатор чистоты воздуха автоматически изменяет цвет по мере обнаружения загрязнений датчиком запаха.</li> </ul>	
<b>Мигание индикатора скорости вентилятора .</b>	<ul style="list-style-type: none"> <li>• Неисправность электродвигателя вентилятора</li> </ul>	<ul style="list-style-type: none"> <li>• Выключите питание, чтобы отменить показ ошибок, подождите минуту и снова включите питание.</li> </ul>



# ТЕХНИЧЕСКИЕ ХАРАКТЕРИСТИКИ

Модель		KC-930EU		
Потребляемое питание		220-240В 50/60Гц		
Скорость работы вентилятора	Регулировка скорости вентилятора	МАКС	СРЕД	НИЗК
	Номинальная мощность	27Вт	13Вт	4,5Вт
	Объем очищаемого воздуха	180м <sup>3</sup> /час	126м <sup>3</sup> /час	60м <sup>3</sup> /час
	Увлажнение	350мл/час	250мл/час	140мл/час
Рекомендуемый размер помещения		~21м <sup>2</sup> *1		
Рекомендуемые размеры помещения при высокой концентрации ионов Plasmacluster		~17м <sup>2</sup> *2		
Объем ёмкости		2,1Л		
Датчики		Датчик загрязнения		
Тип фильтра		Противопылевой (фильтр HEPA *3) / Дезодорирующий фильтр		
Длина шнура питания		2,0м		
Размеры		375мм(Ш)х205мм(Г)х535мм(В)		
Вес нетто		6,1кг		

\*1 Размеры помещения, рекомендованные для оптимальной работы устройства при максимальной скорости вентилятора.

- Рекомендуемые размеры помещения, соответствуют пространству, на котором устройство может удалить определенное количество пыли в течение 30 минут (JEM1467).

\*2 Размеры помещения, в центре которого может содержаться около 7000 ионов в одном кубическом сантиметре (на высоте примерно 1,2 м от пола), если устройство размещено у стены и работает в максимальном режиме.

## Потребление энергии в режиме ожидания

Для обеспечения работы электрических цепей при вставленной в розетку вилке, данное изделие потребляет примерно 0,9 Вт энергии в режиме ожидания.

Для экономии электроэнергии выньте шнур питания из розетки, если устройство не используется.

**\*3 Класс фильтра HEPA по EN1822 – H10.**



Внимание! Ваше изделие помечено таким символом. Это означает, что старые электрические и электронные изделия не следует выбрасывать вместе с общими бытовыми отходами - для них существует отдельная система сбора отходов.

## **А. Информация по утилизации для пользователей (в домашнем хозяйстве)**

### **1. В Европейском Союзе**

Внимание! Запрещается утилизировать данное изделие вместе с бытовым мусором!

Бывшие в употреблении электрические и электронные приборы должны утилизироваться отдельно в соответствии с законодательством, согласно которому для их переработки, восстановления и повторного использования установлен соответствующий порядок.

После реализации государствами-членами ЕС частные хозяйства на их территории могут возвращать свои старые электрические и электронные приборы в указанные пункты сбора бесплатно\*. В некоторых странах\* местное предприятие розничной торговли также может бесплатно принять ваше старое изделие, если вы покупаете новый сравнимый прибор. \*) За дополнительной информацией обращайтесь в местные органы управления.

Если в вашем старом электрическом или электронном приборе использовались батарейки или аккумуляторы, предварительно утилизируйте их отдельно в соответствии с местными требованиями.

Утилизируя данное изделие в установленном порядке, вы помогаете обеспечить необходимую переработку, восстановление и повторное использование отходов и тем самым предотвратить возможные неблагоприятные последствия для окружающей среды и здоровья человека, которые в противном случае могли бы возникнуть из-за ненадлежащего удаления в отходы.

### **2. В других странах за пределами ЕС**

Если вы хотите утилизировать данное изделие, обратитесь в местные органы управления и попросите проконсультировать вас по вопросам утилизации.

Для Швейцарии: Старый электрический или электронный прибор можно бесплатно вернуть дилеру, даже если вы не покупаете новое изделие. Информация о дополнительных пунктах сбора приводится на домашней странице [www.swico.ch](http://www.swico.ch) или [www.sens.ch](http://www.sens.ch).

## **В. Информация по утилизации для коммерческих пользователей**

### **1. В Европейском Союзе**

Если изделие используется для коммерческих целей и вы хотите от него избавиться:

Обратитесь к своему дилеру компании SHARP, который проинформирует вас о порядке возврата изделия. С вас могут быть взысканы затраты по возврату и утилизации. Небольшие изделия (и в небольшом количестве) могут быть приняты вашими местными пунктами сбора.

Для Испании: Для возврата вашего старого изделия обратитесь к представителю существующей системы сбора отходов или в местные органы управления.

### **2. В других странах за пределами ЕС**

Если вы хотите утилизировать данное изделие, обратитесь в местные органы управления и попросите проконсультировать вас по вопросам утилизации.

# Памятка

---

## Pročtěte si tuto příručku před zahájením obsluhy své nové čističky vzduchu

Některé pachy absorbovány filtrem se mohou rozložit, vyloučit přes odvod vzduchu a způsobit další pachy. V závislosti na prostředí, ve kterém se přístroj používá, především když se výrobek používá v prostředích podstatně horších než je běžné používání v domácnosti, mohou být tyto pachy v krátkém čase intenzivnější než by se očekávalo.

V takovém případě doporučujeme nákup volitelného náhradního filtru.

## POZNÁMKA

- Čistička vzduchu je navržena tak, aby odstraňovala prach a pachy rozptýlené ve vzduchu, ale ne škodlivé plyny (například oxid uhelnatý obsažený v cigaretovém kouři). Nachází-li se zdroj zápa- chu stále v místnosti, čistička vzduchu nemůže pach odstranit úplně (například pachy ze staveb- ných materiálů a pachy zvířat).
- Když kouříte, doporučujeme vám na chvíli trochu otevřít okno, abyste zabezpečili ventilaci.

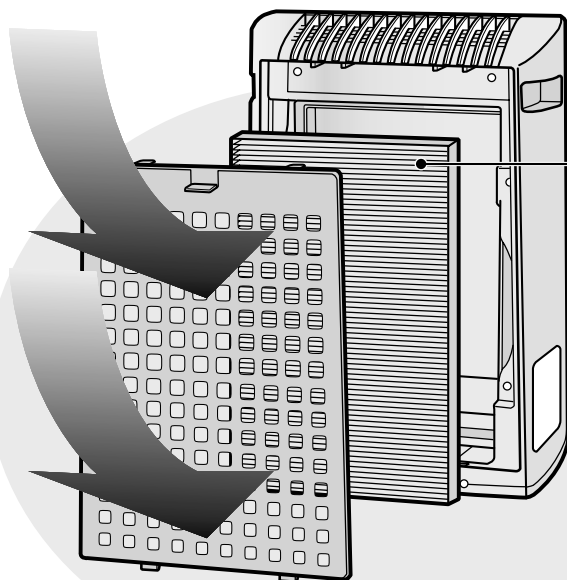

**Sběr prachu / dezodorizační filtr**

**Prvky odstraněné filtrem**

### **Prach**

pyl, prach, částičky cigaretového kouře,  
pach zvířat

### **Pach**

pach cigaretového kouře, pach v domác-  
nosti (záchod / odpadky / zvíře, apod.)

## FUNKCE

### Technologie „Plasmacluster“

Technologie Plasmacluster používá plazmový výboj k produkci a uvolňování stejných pozitivních a negativních ionů jako jsou ty, které se nachází v přírodě („iony Plasmacluster“).

Toto je unikátní technologie čištění vzduchu od společnosti SHARP CORPORATION na rozložení a deaktivaci potenciálních alergenů, jako jsou fekální látky nebo těla vzduchových roztočů\*<sup>1</sup>, virů\*<sup>2</sup>, plísni a bakterií\*<sup>3</sup> rozptýlených ve vzduchu a byla otestována nezávislými organizacemi v Japonsku, ale i v zámoří.

Je-li ve vzduchu vysoká koncentrace ionů Plasmacluster, odstraní se pach cigaretového kouře zachyceného v záclonách nebo pohovkách asi za 80 minut\*<sup>4</sup>, a když zavěsíte oblečení na místo vystavené přímému působení přístroje generujícího iony Plasmacluster, pach potu se za jednu noc (asi 6 hodin) sníží na téměř nepatrnou úroveň.

\*1 Graduate School of Advanced Sciences of Matter, Hiroshima University, Japonsko

Měření účinku na potenciální alergeny vzduchových roztočů v (13 m<sup>2</sup>)

\*2 Retroscreen Virology, Ltd., London, UK  
Měření množství virů odstraněných ze vzduchu v krabici s objemem 1 m<sup>3</sup>

\*3 Ishikawa Health Service Association, Japonsko

Měření plísni a bakterií ve vzduchu se vzorkem vzduchu (13 m<sup>2</sup>)

\*4 Japan Spinners Inspecting Foundation, Japonsko

Odhad dezodorizačního efektu na pachové částičky v oblečení

## OBSAH

<b>DŮLEŽITÉ BEZPEČNOSTNÍ POKYNY</b> .....	CZ-2
• VÝSTRAHA.....	CZ-2
• UPOZORNĚNÍ VZTAHUJÍCÍ SE K PROVOZU .....	CZ-3
• POKYNY K INSTALACI .....	CZ-3
• SMĚRNICE TÝKAJÍCÍ SE FILTRU .....	CZ-3
<b>NÁZVY ČÁSTÍ</b> .....	CZ-4
• DISPLEJ HLAVNÍ JEDNOTKY.....	CZ-4
• ILUSTRAČNÍ DIAGRAM .....	CZ-4
• OBSAHUJE .....	CZ-5
• ZADNÍ ČÁST .....	CZ-5
<b>PŘÍPRAVA</b> .....	CZ-6
• INSTALACE FILTRU.....	CZ-6
• DOPLNĚNÍ VODNÍ NÁDRŽE.....	CZ-7
<b>PROVOZ</b> .....	CZ-8
• PROVOZ HLAVNÍ JEDNOTKY .....	CZ-8
<b>PÉČE A ÚDRŽBA</b> .....	CZ-9
• KONTROLKA INDIKÁTORU FILTRU .....	CZ-9
• ZADNÍ PANEL A SENZORY .....	CZ-9
• VODNÍ NÁDRŽ.....	CZ-10
• JEDNOTKA .....	CZ-10
• ZVLHČOVACÍ MISKA .....	CZ-11
• ZVLHČOVACÍ FILTR .....	CZ-12
• POKYNY K VÝMĚNĚ FILTRU .....	CZ-13
<b>ŘEŠENÍ PROBLÉMU</b> .....	CZ-14
<b>TECHNICKÉ ÚDAJE</b> .....	CZ-15

Děkujeme vám za zakoupení čističky vzduchu od společnosti SHARP. Přečtěte si, prosím, pozorně tento návod kvůli informacím o správném používání. Před použitím tohoto výrobku si prosím přečtěte část: „Důležité bezpečnostní pokyny“.

Po přečtení tento návod uschovejte na dostupném místě, abyste do něj mohli nahlédnout i v budoucnu.

# DŮLEŽITÉ BEZPEČNOSTNÍ POKYNY

Při používání elektrických zařízení byste měli dodržovat základní bezpečnostní opatření, mimo jiné:

**VÝSTRAHA** – pro snížení nebezpečí zkratu, požáru, nebo poranění:

- Před použitím přístroje si přečtěte všechny pokyny.
- Používejte jen zásuvku s napětím 220 – 240 voltů.
- **Přístroj nepoužívejte, jsou-li napájecí kabel nebo zástrčka poškozené, nebo je-li připojení k elektrické zásuvce uvolněné.**
- Ze zástrčky odstraňujte pravidelně prach.
- **Do přívodu ani vývodu vzduchu ventilace nedávejte prsty ani jiné cizí předměty.**
- **Při vytahování zástrčky vždy uchopte zástrčku a nikdy netahejte za kabel.**  
Mohlo by to způsobit elektrický výboj a/nebo požár vlivem zkratu.
- **Nevytahujte zástrčku mokřýma rukama.**
- **Nepoužívejte přístroj v blízkosti plynových zařízení ani ohnišť.**
- **Před čišťením přístroje a v případě, že jej déle nebudete používat, jej odpojte z elektrické zásuvky.**  
Jinak může vlivem zkratu dojít k elektrickému výboji (kvůli špatné izolaci) a/nebo požáru.
- **Při doplňování vodní nádrže, čištění přístroje, nebo když přístroj nepoužíváte, nezapomeňte ho odpojit z elektrické zásuvky. Jinak může dojít k elektrickému výboji a/nebo požáru vlivem zkratu.**
- **Je-li napájecí kabel poškozen, může ho vyměnit pouze výrobce, jeho servisní technik, autorizované servisní středisko společnosti Sharp nebo kvalifikovaná osoba, aby se zabránilo nebezpečí.**
- Přístroj nepoužívejte, když používáte aerosolové insekticidy, ani v místnostech, kde jsou ve vzduchu zbytky oleje, kadidla, jiskry od zapálených cigaret, chemické výpary, ani na místech, kde je vysoká vlhkost, jako například v koupelnách.
- Při čištění přístroje si dávejte pozor. Korosivní čisticí prostředky mohou poškodit zevnějšek přístroje.
- Servis této čističky vzduchu může vykonávat jen autorizované servisní středisko společnosti Sharp. Při výskytu problémů, potřebě nastavení nebo opravy kontaktujte nejbližší servisní středisko.
- Při přenášení přístroje odstraňte nejdříve vodní nádrž a zvlhčovací misku a držte přístroj pomocí držadel nacházejících se na obou stranách.
- Nepijte vodu ze zvlhčovací misky nebo vodní nádrže.
- Vyměňte každý den vodu ve vodní nádrži čerstvou vodou z vodovodního kohoutku a pravidelně čistěte vodní nádrž a zvlhčovací misku. (Viz CZ-11 a CZ-12). Když přístroj nepoužíváte, vylijte vodu z vodní nádrže a zvlhčovací misky. Necháte-li ve vodní nádrži a/nebo zvlhčovací misce vodu, může to způsobit plesnivění, množení bakterií a zápachy.  
V ojedinělých případech mohou tyto bakterie nepříznivě působit na zdraví.
- Tento přístroj není určen k používání osobami (včetně dětí) se sníženými fyzickými, smyslovými nebo mentálními schopnostmi, nebo nedostatkem zkušeností a znalostí, pokud na ně nedohlíží osoba zodpovědná za jejich bezpečnost, nebo pokud jim tato osoba nedala pokyny ohledně používání.  
Na děti je potřeba dohlížet, aby se zaručilo, že si se zařízením nebudou hrát.

**POZNÁMKA** – rušení rádia nebo televizoru

Pokud tato čistička vzduchu způsobí rušení příjmu rádia nebo televize, pokuste se opravit rušení jedním nebo více následujícími opatřeními:

- Přeorientujte nebo přemístěte příjmovou anténu.
- Zvyšte vzdálenost mezi přístrojem a radiovým/televizním přijímačem.
- Připojte zařízení do zásuvky v jiném okruhu než je ten, do kterého je zapojený přijímač.
- Vyhledejte pomoc u prodejce nebo zkušeného radiového/televizního technika.



# NÁZVY ČÁSTÍ

## DISPLEJ HLAVNÍ JEDNOTKY

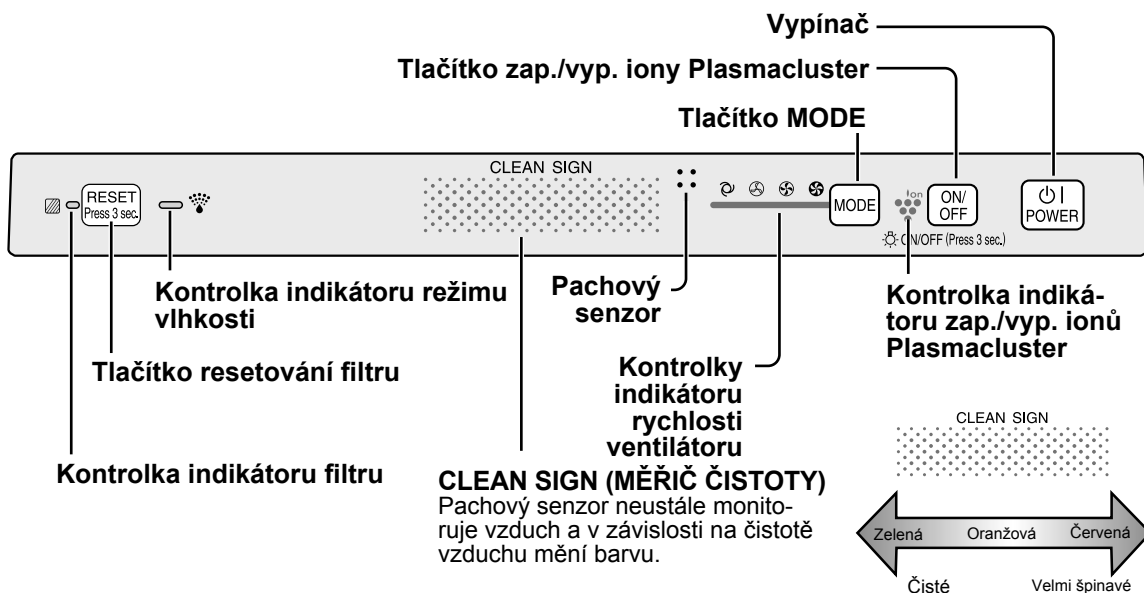

## ILUSTRÁČNÍ DIAGRAM

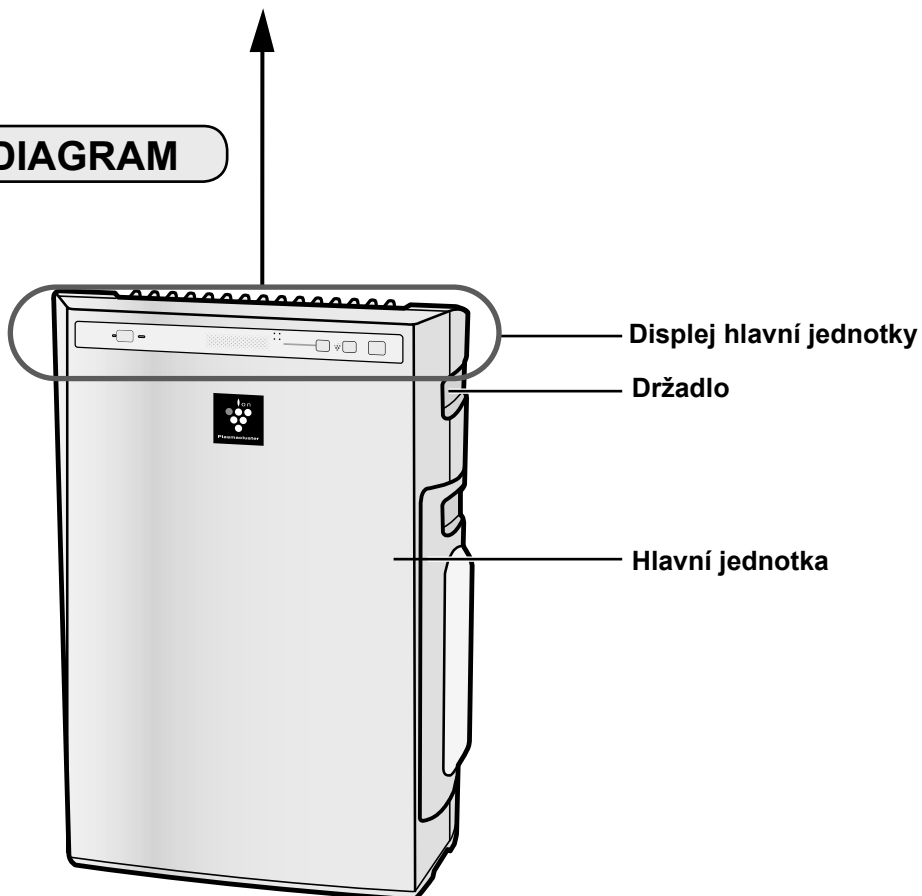



## OBSAHUJE

- Návod k obsluze

## ZADNÍ ČÁST

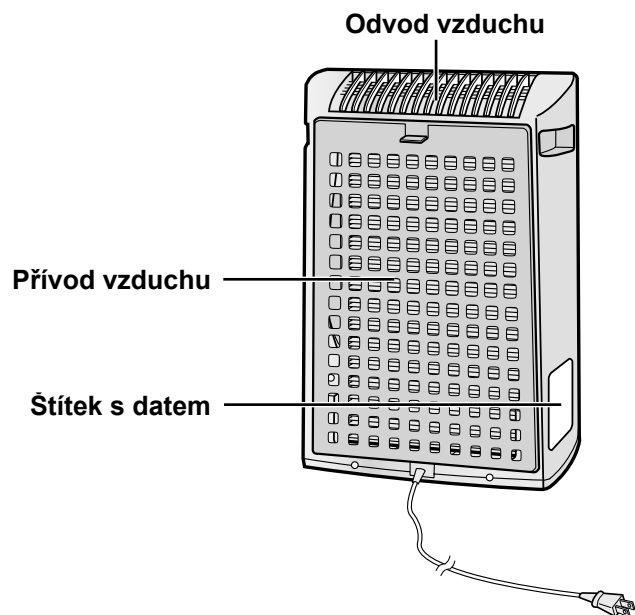
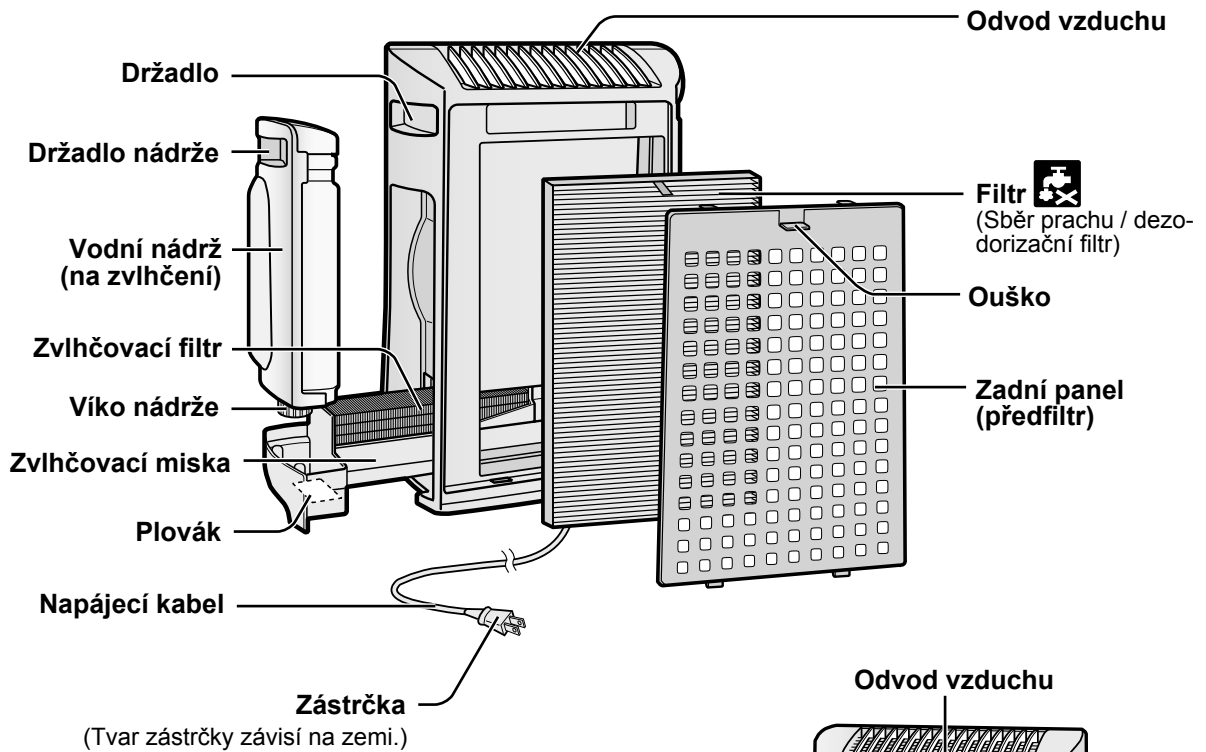

## INSTALACE FILTRU

K udržení kvality filtru je instalován v hlavní jednotce a zabalen v umělohmotném sáčku. Nezapomeňte před prvním použitím přístroje vyjmout filtr z umělohmotného sáčku.

### 1 Vyjmutí filtru

- 1 **Odstraňte zadní panel.**  
Zatáhněte za ouško v horní části zadního panelu.

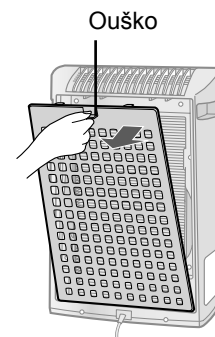

- 2 **Odstraňte filtr z umělohmotného sáčku.**

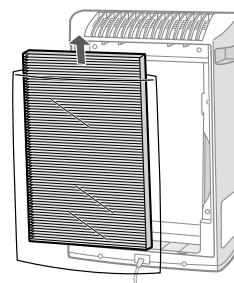

### 2 Instalace filtru

- 1 **Vložte filtr do hlavní jednotky.**  
Neinstalujte filtr v opačném směru, jinak stroj nebude pracovat správně.

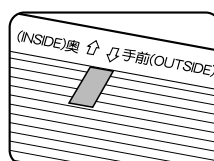

- 2 **Dejte opět zadní panel na hlavní jednotku.**

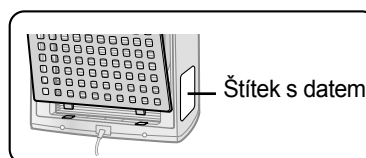

- 3 **Vyplňte na štítku s datem počáteční datum používání.**

Datum použijte jako pomůcku k zjištění, kdy byste měli vyměnit filtr.

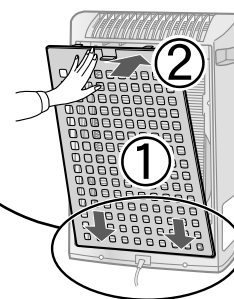

# DOPLNĚNÍ VODNÍ NÁDRŽE

Přístroj se může používat v režimu čistého vzduchu bez toho, abyste dali do vodní nádrže vodu. Chcete-li použít režim zvlhčení, musíte dát do vodní nádrže vodu.

**1** Odstraňte vodní nádrž odjištěním vrchu.

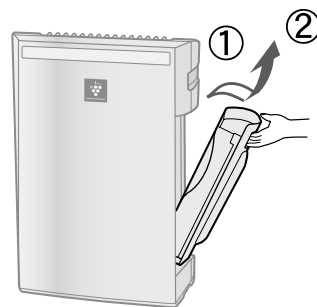

**2** Odstraňte víko vodní nádrže a opatrně naplňte vodní nádrž vodou z vodovodního kohoutku.

Každý den vyměňte vodu ve vodní nádrži čistou vodou z vodovodního kohoutku.



**3** Po naplnění bezpečně utáhněte víko nádrže.

- Zkontrolujte, neuniká-li voda.
- Nezapomeňte otřít všechny zbytky vody na zevnějšku vodní nádrže.
- Při přenášení vodní nádrže ji držte oběma rukama tak, aby otvor vodní nádrže směřoval nahoru.



**4** Vložte zpět vodní nádrž do přístroje.

Je-li vodní nádrž správně nainstalována, horní západka zaklapne na své místo.

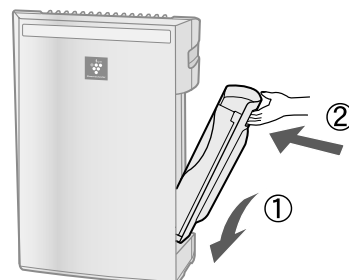

## UPOZORNĚNÍ

- Přístroj nevystavujte vlivu vody. Mohlo by to způsobit zkrat a/nebo elektrický výboj.
- Nepoužívejte horkou vodu (40 °C), chemické látky, aromatické látky, špinavou vodu ani jiné poškozující látky, jinak by mohlo dojít k deformaci a/nebo závadě.
- Používejte jen čerstvou vodu z vodovodního kohoutku. Používáním jiných zdrojů vody byste mohli pomoci množení plísní, hub a/nebo bakterií.

## PROVOZ HLAVNÍ JEDNOTKY

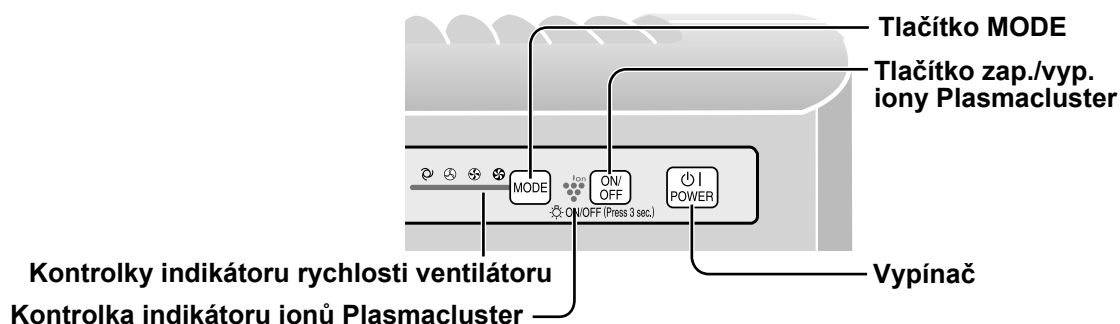

Při obsluze vyberte buď režim vlhkosti, nebo režim čistého vzduchu.

Režim vlhkosti: naplňte vodní nádrž. (Viz CZ-7)

Režim čistého vzduchu: vypusťte vodní nádrž a zvlhčovací misku.



### Vypínač

- Stiskněte k spuštění provozu (krátké pípnutí) a zastavení provozu (dlouhé pípnutí)
- Kontrolka indikátoru Plasmacluster a kontrolka indikátoru rychlosti ventilátoru se zapnou/vypnou.
- Nebyl-li odpojen napájecí kabel, provoz začne v posledním režimu, ve kterém byl přístroj spuštěn.

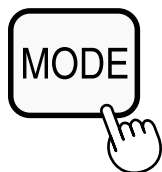

### Tlačítko MODE

- Stiskněte tlačítko MODE k vybrání požadované rychlosti ventilátoru. Kontrolky indikátoru zobrazí aktuálně vybranou rychlost ventilátoru.
- Režim provozu se dá přepnout podle níže uvedeného popisu.

#### AUTOM. provoz

Rychlost ventilátoru se automaticky přepne (mezi nastavením VYSOKÁ a NÍZKA) v závislosti na množství nečistot ve vzduchu. Senzory detekují nečistoty kvůli efektivnímu čištění vzduchu.

#### NÍZKÝ provoz

Přístroj bude pracovat potichu pomocí minimálního přívodu vzduchu.

#### MAX. provoz

Přístroj bude pracovat s maximální rychlostí ventilátoru.

#### STŘED. provoz

Přístroj bude pracovat se středně velkou rychlostí ventilátoru.

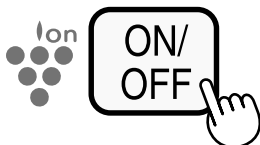

### Tlačítko zap./vyp. iony Plasmacluster

Stiskněte tlačítko zap./vyp. iony Plasmacluster pro zapnutí a vypnutí režimu ionů Plasmacluster. Když je zapnut režim ionů Plasmacluster, zapne se kontrolka indikátoru ionů Plasmacluster (modrá).

# PÉČE A ÚDRŽBA

K udržení optimálního výkonu této čističky vzduchu musíte přístroj pravidelně čistit, včetně senzoru a filtrů.

Při čištění přístroje ho nezapomeňte nejdříve odpojit z elektrické zásuvky a se zástrčkou nikdy nemanipulujte mokřými rukama. Jinak může dojít k elektrickému zkratu a/nebo poranění osoby.

## KONTROLKA INDIKÁTORU FILTRU

**Údržbový cyklus** Po 720 hodinách používání  
(30 dní × 24 hodin = 720)

Kontrolka indikátoru filtru bude svítit, abyste nezapomněli vykonat údržbu zadního panelu, senzorů a zvlhčovacího filtru. Kontrolka indikátoru se zapne přibližně po 720 hodinách používání.

**Po vykonání údržby resetujte indikátor filtru.**

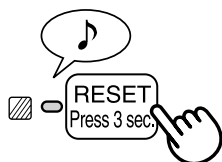

- 1 Zapojte přístroj a zapněte jej.
- 2 Asi 3 sekundy podržte stisknuté tlačítko RESET.
  - Kontrolka indikátoru filtru zhasne.
  - Dokonce i když je kontrolka indikátoru filtru už vypnuta, musíte stisknout tlačítko RESET, abyste resetovali časovač údržby.

## ZADNÍ PANEL A SENZORY

**Údržbový cyklus** Vždy, když se na přístroji nahromadí prach, nebo každé 2 měsíce

Pomocí příslušenství k vysavači nebo podobného nástroje jemně odstraňte prach z otvoru senzoru a zadního panelu.

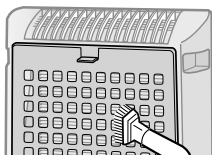
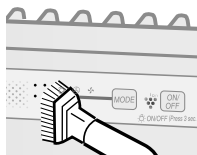

<Když je na zadním panelu těžce odstranitelná nečistota>

- 1 Je-li na zadním panelu těžce odstranitelná nečistota, namočte zadní panel do vody s malým množstvím kuchyňského čistícího prostředku. (přibl. 10 min.)  
(Při umývání se vyhněte drsnějšímu kartáčování zadního panelu.)
- 2 Opakovaně opláchněte zadní panel čistou vodou, abyste odstranili zbytky roztoku.
- 3 Nechte filtr vysušit, aby se odstranila přebytečná voda.

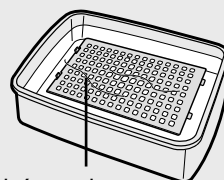

Zadní panel

# PÉČE A ÚDRŽBA

## VODNÍ NÁDRŽ

**Údržbový cyklus** Každý den, když zvlhčujete

Opláchněte vnitřek nádrže, nechteje vevnitř trochu vlažné vody, zavřete pevně víko nádrže a zatřepete nádrží. K čištění vnitřku nádrže můžete použít jemné čisticí prostředky, ale čisticí prostředek musíte zředit a nádrž musíte pořádně opláchnout, abyste odstranili všechny zbytky čisticího prostředku.

(Vodní nádrž není vhodná do myčky nádobí.)

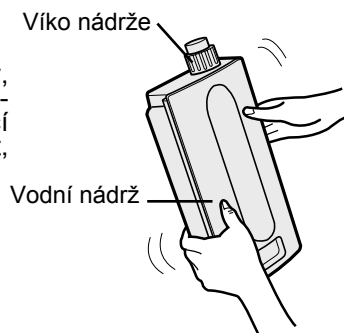

## JEDNOTKA

**Údržbový cyklus** Vždy, když se na přístroji nahromadí prach, nebo každé 2 měsíce

Abyste na přístroji zabránili výskytu špíny nebo skvrn, pravidelně jej čistěte. Necháte-li skvrny tak, může být jejich odstranění v budoucnosti náročné.

### **Vytřete suchým jemným hadříkem**

Při těžce odstranitelných skvrnách nebo špině použijte jemný hadřík namočený v teplé vodě.

### **Nepoužívejte prchavé látky**

Benzen, ředidlo, nebo leštící prášek můžou poškodit povrch.

### **Nepoužívejte čisticí prostředky**

Přísady čisticích prostředků můžou poškodit přístroj.

# ZVLHČOVACÍ MISKA

**Údržbový cyklus 1 měsíc**

To, jak často je třeba vykonávat údržbu, závisí na tvrdosti vody. Při vyjímání nebo čištění misky zabraňte vylití vody.

## 1 Vyberte vodní nádrž a zvlhčovací misku.

Nejdřív odjistěte vodní nádrž a pak vyberte misku. Při vytahování zvlhčovací misky použijte obě ruce, abyste zabránili vylití vody.

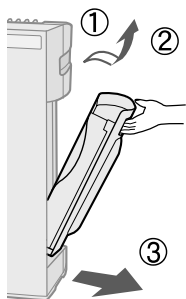

## 2 Vyjměte ze zvlhčovací misky zvlhčovací filtr. Odstraňte nahromaděnou vodu pomalým nakloněním zvlhčovací misky.

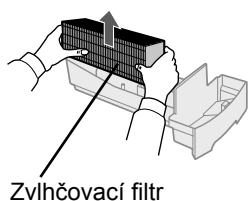

Zvlhčovací filtr



Zvlhčovací miska

## 3 Opláchněte vlažnou vodou vnitřek zvlhčovací misky, abyste odstranili nečistoty.

- Nevybírejte polystyrénový plovák.
- Těžce dosažitelné části vyčistěte špičatým vatovým tamponem nebo zubním kartáčkem.

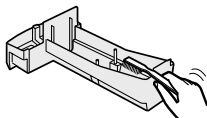

**Když je těžké odstranit zbytky vody**

## 1 Naplňte do poloviny vlažnou vodou zvlhčovací misku, přidejte malé množství jemného kuchyňského čistícího prostředku a nechte asi 30 minut odmočit.

Zředte čistící prostředek podle pokynů na nádobě. Těžce dosažitelné části vyčistěte špičatým vatovým tamponem nebo zubním kartáčkem.

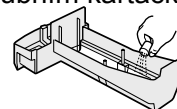

## 2 Opláchněte vlažnou vodou zvlhčovací misku.

- Oplachujte, dokud se neodstraní všechny zbytky čistícího prostředku.
- Nedostatečné opláchnutí může způsobit zápach čistícího prostředku nebo změny v tvaru/barvě hlavní jednotky.

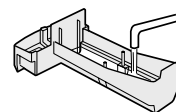

### UPOZORNĚNÍ

- K čištění zvlhčovací misky použijte jen jemné kuchyňské čistící prostředky. Používáním neoznačených chemikálií, nebo čistících prostředků můžete způsobit deformaci, ztrátu lesku, prasknutí (únik vody).

Vypadne-li polystyrénový plovák, dejte jej zpátky vložením oušek plováku do otvorů ve zvlhčovací misce tak, jak je to zobrazeno na diagramu.

② Vložte do otvoru ouško plováku.

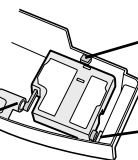

① Vložte plovák pod toto ouško.

③ Vložte do otvoru ouško na druhé straně plováku.

# PÉČE A ÚDRŽBA

Při čištění přístroje ho nezapomeňte nejdříve odpojit z elektrické zásuvky a se zástrčkou nikdy nemanipulujte mokřkýma rukama. Jinak může dojít k elektrickému zkratu a/nebo poranění osoby.

## ZVLHČOVACÍ FILTR

### Údržbový cyklus

Jednou měsíčně nebo svítí-li kontrolka indikátoru filtru.

To, jak často je třeba vykonávat údržbu, závisí na tvrdosti vody a množství nečistot v používané vodě; čím je voda tvrdší, tím častěji musíte vodní kámen odstraňovat.

Při čištění filtru si dejte pozor, abyste nevylili vodu.

**1 Vyndejte vodní nádrž a zvlhčovací misku.** (Viz CZ-11)

**2 Vyberte zvlhčovací filtr ze zvlhčovací misky.**

Dejte si pozor, abyste nevylili vodu ze zvlhčovací misky.

**3 Příprava roztoku na odstraňování vodního kamene.**

K odstraňování vodního kamene se používá kyselina citrónová (dostupná v některých drogeriích nebo lékárnách) nebo 100% citrónová šťáva. Vyberte si, co budete používat a připravte roztok pro odstraňování vodního kamene.

#### <Při použití kyseliny citrónové>

Rozpusťte ve vhodné nádobě 3 čajové lžičky kyseliny citrónové a 2 1/2 šálku vlažné vody a dobře promíchejte.

#### <Při použití citrónové šťávy>

Pro odstraňování vodního kamene můžete použít 100% citrónovou šťávu. Použijte jen 100% citrónovou šťávu bez dužiny (v případě potřeby šťávu přecedte). Dejte 1/4 šálku citrónové šťávy a 3 šálky vlažné vody do nádoby, která je dostatečně velká na to, aby se do ní vměstnal zvlhčovací filtr, a dobře promíchejte.

**4 Před čištěním zvlhčovacího filtru jej nechte 30 minut namočit v roztoku.**

Používáte-li citrónovou šťávu, doporučujeme filtr namáčet déle než při kyselině citrónové.

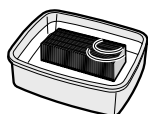

**5 Opakovaně opláchněte vlažnou vodou zvlhčovací filtr, abyste odstranili všechny zbytky roztoku.**

Nedostatečné opláchnutí může způsobit zápach a ovlivnit výkon a/nebo vzhled přístroje.

\* Zvlhčovací filtr nedrhněte, jen jej opláchněte jemně pod vlažnou vodou.

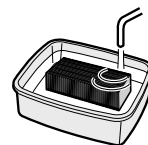

**6 Připojte zvlhčovací filtr k zvlhčovací misce a vyměňte zvlhčovací misku v přístroji.**

• Zvlhčovací filtr není potřeba nasměrovat na žádnou konkrétní polohu (vpřed/vzad, nahoru/dolů)

• Nebudete-li přístroj delší dobu používat, pořádně před výměnou vysušte zvlhčovací filtr.

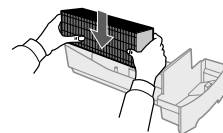

**7 Zapojte přístroj do elektrické zásuvky, zapněte jej a na resetování na displeji stiskněte a podržte po dobu 3 sekund tlačítko resetování filtru.**

Na povrchu zvlhčovacího filtru se mohou formovat červeno-hnědé nebo bílé nánosy. Tyto nečistoty (vodní kámen a pod.) vznikají vlivem nečistot obsažených ve vodě z vodovodního kohoutku; toto není vada. Je-li zvlhčovací filtr úplně pokryt bílými nánosy, vyměňte jej.

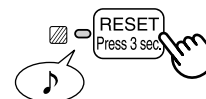



# POKYNY K VÝMĚNĚ FILTRU

**Životnost filtru se liší v závislosti na prostředí v místnosti, používání a umístění přístroje.**

**Přetrvávají-li prach nebo pachy, měli byste vyměnit filtr.**

(Viz část „Pročtěte si tuto příručku před zahájením obsluhy své nové čističky vzduchu“)

## Pomůcka pro načasování výměny filtru

- Následující životnost filtru a doba výměny jsou založeny na základě kouření 5 cigaret denně a snížení sběrného/dezodorizačního výkonu o polovinu v porovnání s novým filtrem.

Je-li výrobek používán v podmínkách podstatně horších než je běžné používání v domácnosti, doporučujeme měnit filtr ještě častěji.

- |   |
|---|
| •Sběr prachu / dezodorizační filtr ..... Asi 2 roky po otevření |
| •Zvlhčovací filtr ..... Asi 1 rok po otevření                   |

## VÝMĚNA FILTRU

**1** Prohlédněte si stránky CZ-6 a CZ-11, 12 pro pokyny k instalaci filtru při jeho výměně.

**2** Vyplňte na štítku s datem počáteční datum používání.

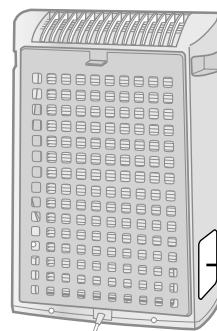

## Náhradní filtry

Model: FZ-Y30SFE

- Sběr prachu / dezodorizační filtr: 1 jednotka

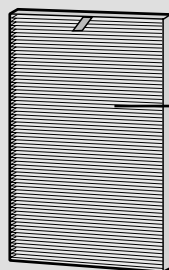

Sběr prachu /  
dezodorizační filtr

Model: FZ-Y30MFE

- Zvlhčovací filtr: 1 jednotka

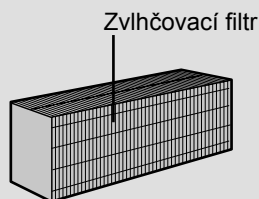

Zvlhčovací filtr

Nákup náhradního filtru konzultujte se svým prodejcem.

## Likvidace filtru

Vybraný filtr zlikvidujte v souladu s místními zákony a nařízeními.

Materiály sběrného prachového filtru / dezodorizačního filtru:

- Filtr: polypropylén
- Rám: polyester
- Dezodorizér: aktivní uhlí

Materiály zvlhčovacího filtru:

- umělé hedvábí, polyester

# ŘEŠENÍ PROBLÉMŮ

Před zavoláním na servis si prosím projděte níže uvedenou tabulku Řešení problémů, jelikož problémem nemusí být porucha přístroje.

SYMPTOM	NÁPRAVA (není závada)	
<b>Pachy a kouř se neodstraňují.</b>	<ul style="list-style-type: none"> <li>• Zdají-li se vám filtry velmi špinavé, vyčistěte je, nebo je vyměňte. (Viz CZ-13)</li> </ul>	
<b>Měřič čistoty svítí zeleně, dokonce i když je vzduch špinavý.</b>	<ul style="list-style-type: none"> <li>• Vzduch může být špinavý v době, kdy byl přístroj připojen. Odpojte přístroj, počkejte jednu minutu a pak přístroj opět zapojte.</li> </ul>	
<b>Měřič čistoty svítí oranžově nebo červeně, dokonce i když je vzduch čistý.</b>	<ul style="list-style-type: none"> <li>• Jsou-li otvory prachového senzoru špinavé nebo ucpané, může se tím ovlivnit činnost senzoru. Jemně očistěte prachové senzory. (Viz CZ-9)</li> </ul>	
<b>Z přístroje je slyšet klepání nebo tikot.</b>	<ul style="list-style-type: none"> <li>• Když přístroj generuje iony Plasmacluster, může z něj být slyšet klepání nebo tikot.</li> </ul>	
<b>Vypouštěný vzduch zapáchá.</b>	<ul style="list-style-type: none"> <li>• Zkontrolujte, není-li filtr silně znečištěn.</li> <li>• Vyčistěte nebo vyměňte filtr.</li> <li>• Čističky vzduchu Plasmacluster emitují stopové množství ozonu, který může způsobovat zápach.</li> </ul>	
<b>Přístroj nefunguje, je-li ve vzduchu cigaretový kouř.</b>	<ul style="list-style-type: none"> <li>• Je přístroj instalován na místě, kde je pro senzor těžké detekovat cigaretový kouř?</li> <li>• Jsou otvory prachového senzoru zablokované nebo ucpané? (V takovém případě vyčistěte otvory.) (Viz CZ-9)</li> </ul>	
<b>Svítí kontrolka indikátoru filtru.</b>	<ul style="list-style-type: none"> <li>• Po výměně filtrů připojte napájecí kabel k zásuvce a stiskněte tlačítko resetování filtru. (Viz CZ-9)</li> </ul>	
<b>Měřič čistoty je vypnut.</b>	<ul style="list-style-type: none"> <li>• Zkontrolujte, je-li nastaven režim vypnutí kontrolky. Je-li to tak, stiskněte tlačítko ovládání kontrolky k aktivaci kontrolky indikátoru. (Viz CZ-8)</li> </ul>	
<b>Kontrolka indikátoru režimu vlhkosti nesvítí, je-li nádrž prázdná.</b>	<ul style="list-style-type: none"> <li>• Zkontrolujte polystyrénový plovák, není-li špinavý. Vyčistěte zvlhčovací misku. Ujistěte se, nachází-li se přístroj na rovném povrchu.</li> </ul>	
<b>Hladina vody v nádrži se nesnižuje, nebo se snižuje pomalu.</b>	<ul style="list-style-type: none"> <li>• Zkontrolujte, jsou-li zvlhčovací miska a vodní nádrž správně nainstalovány. Zkontrolujte zvlhčovací filtr.</li> <li>• Je-li filtr silně zanesen, vyčistěte jej, nebo jej vyměňte. (Viz CZ-11, CZ-12, CZ-13)</li> </ul>	
<b>Kontrolky na měřiči čistoty často mění barvu.</b>	<ul style="list-style-type: none"> <li>• Kontrolky měřiče čistoty automaticky mění barvu tak, jak se pomocí prachového senzoru a senzoru pachů detekují nečistoty.</li> </ul>	
<b>Blikání kontrolky indikátoru rychlosti ventilátoru „☹“.</b>	<ul style="list-style-type: none"> <li>• Porucha motoru ventilátoru</li> </ul>	<ul style="list-style-type: none"> <li>• Vypněte přístroj pro zrušení zobrazení chyb, počkejte jednu minutu, a pak jej znovu zapněte.</li> </ul>

# TECHNICKÉ ÚDAJE

Model		KC-930EU		
Napájení		220 – 240 V 50/60 Hz		
Režim rychlosti ventilátoru	Nastavení rychlosti ventilátoru	MAX	STŘED.	NIŽŠÍ
	Jmenovitý výkon	27 W	13 W	4,5 W
	Rychlost ventilátoru	180 m <sup>3</sup> /hodinu	126 m <sup>3</sup> /hodinu	60 m <sup>3</sup> /hodinu
	Zvlhčení	350 ml/hodinu	250 ml/hodinu	140 ml/hodinu
Doporučovaná velikost místnosti		~21 m <sup>2</sup> *1		
Doporučovaná velikost místnosti pro velmi husté iony Plasmacluster		~17 m <sup>2</sup> *2		
Kapacita vodní nádrže		2,1 l		
Senzor		Pachový senzor		
Typ filtru		Sběr prachu (HEPA filtr *3) / dezodorizační filtr		
Délka kabelu		2,0 m		
Rozměry		375 mm (Š) x 205 mm (H) x 535 mm (V)		
Hmotnost		6,1 kg		

\*1 Velikost místnosti, která je vhodná k provozu přístroje s maximální rychlostí ventilátoru.  
•Označuje prostor, ve kterém se může do 30 minut odstranit určité množství prachových částic (JEM1467).

\*2 Velikost místnosti, ve středu které se dá na kubický centimetr naměřit 7000 ionů (ve výšce přibližně 1,2 metru od země), když je výrobek umístěn vedle zdi a běží na maximální výkon.

## Spotřeba energie v pohotovostním režimu

Aby mohly být během toho, když je napájecí kabel zapojen do elektrické zásuvky, obsluhovány elektrické obvody, spotřebuje tento výrobek asi 0,9 W energie v pohotovostním režimu.  
Nepoužíváte-li přístroj, odpojte pro šetření energie napájecí kabel.

**\*3 Třída HEPA filtru podle EN 1822 je H10.**



Pozor: Výrobek je označen tímto symbolem. Ten znamená, že elektrická a elektronická zařízení nepatří do běžného domovního odpadu. Tyto výrobky odevzdávejte do samostatných sběrných systémů.

## **A. Informace o likvidaci pro uživatele (domácnosti)**

### **1. V zemích Evropské unie**

Pozor: Toto zařízení nelikvidujte v běžných odpadkových koších!

Použité elektrické a elektronické vybavení je třeba likvidovat samostatně a v souladu s legislativou, která vyžaduje řádnou likvidaci, obnovení a recyklaci použitého elektrického a elektronického vybavení.

Na základě dohody členských států mohou domácnosti v zemích Evropské unie vrátit použité elektrické a elektronické vybavení v určených sběrnách zdarma\*. V některých zemích\* od vás může místní prodejce odebrat zdarma použitý výrobek, pokud zakoupíte nový podobný.

\*) Další podrobnosti vám sdělí orgány místní správy.

Pokud použité elektrické nebo elektronické vybavení obsahuje baterie nebo akumulátory, zlikvidujte je předem samostatně v souladu s místními vyhláškami.

Řádnou likvidací tohoto výrobku pomáháte zajistit, že bude odpad vhodným způsobem zlikvidován, obnoven a recyklován a zabráníte tak možnému poškození životního prostředí a zdraví obyvatel, ke kterému by mohlo dojít v případě nesprávné likvidace.

### **2. V ostatních zemích mimo Evropskou unii**

Chcete-li tento výrobek zlikvidovat, obraťte se na místní správní orgány, které vás seznámí s vhodnou metodou likvidace.

## **B. Informace o likvidaci pro podnikatelské subjekty**

### **1. V zemích Evropské unie**

Chcete-li zlikvidovat výrobek, který je používán pro podnikatelské účely:

Obraťte se na prodejce SHARP, který vás informuje o odebrání výrobku. Odebrání a recyklace mohou být zpoplatněny. Malé výrobky (a malá množství) mohou odebírat místní sběrný odpad.

### **2. V ostatních zemích mimo Evropskou unii**

Chcete-li tento výrobek zlikvidovat, obraťte se na místní správní orgány, které vás seznámí s vhodnou metodou likvidace.

# Poznámky

---

## Prečítajte si túto príručku pred začatím obsluhy svojej novej čističky vzduchu

Niektoré pachy absorbované filtrom sa môžu rozložiť, vylúčiť cez odvod vzduchu a spôsobiť ďalšie pachy. V závislosti od prostredia, v ktorom sa prístroj používa, najmä keď sa výrobok používa v prostrediach podstatne horších ako je bežné používanie v domácnosti, môžu byť tieto pachy v krátkom čase intenzívnejšie ako sa očakáva.

V takom prípade odporúčame nákup voliteľného náhradného filtra.

### POZNÁMKA

- Čistička vzduchu je navrhnutá tak, aby odstraňovala prach a pachy rozptýlené vo vzduchu, ale nie škodlivé plyny (napríklad oxid uhoľnatý obsiahnutý v cigaretovom dyme). Ak sa zdroj zápachu stále nachádza v miestnosti, čistička vzduchu nemôže pach odstrániť úplne (napríklad pachy zo stavebných materiálov a pachy zvierat).
- Keď fajčíte, odporúčame vám na chvíľu trochu otvoriť okno, aby ste zabezpečili ventiláciu.

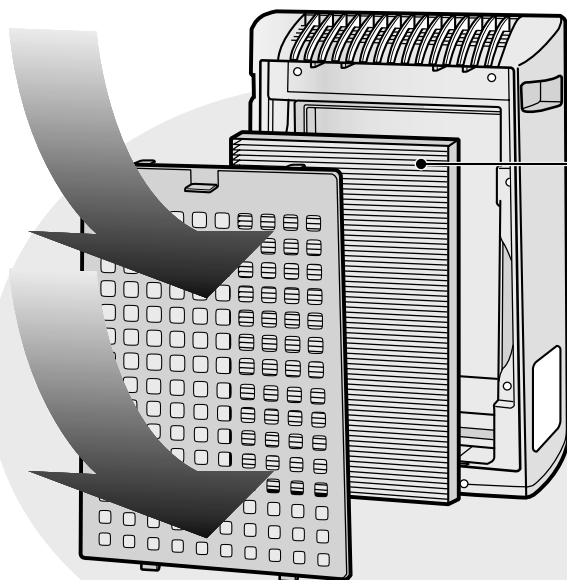

**Zber prachu / deodorizačný filter**

**Prvky odstránené filtrom**

#### **Prach**

peľ, prach, častičky cigaretového dymu, pach zvierat

#### **Pach**

pach cigaretového dymu, pach v domácnosti (záchod / odpadky / zviera, a pod.)

## FUNKCIE

### Technológia „Plasmacluster“

Technológia Plasmacluster používa plazmový výboj na produkciu a uvoľňovanie rovnakých pozitívnych a negatívnych iónov ako sú tie, ktoré sa nachádzajú v prírode („ióny Plasmacluster“). Toto je unikátna technológia čistenia vzduchu od spoločnosti SHARP CORPORATION na rozloženie a deaktiváciu potenciálnych alergénov, ako sú fekálne látky alebo telá vzduchových roztočov\*<sup>1</sup>, vírusov\*<sup>2</sup>, plesní a baktérií\*<sup>3</sup> rozptýlených vo vzduchu a bol otestovaný nezávislými organizáciami v Japonsku, ako aj v zámorí. Keď je vo vzduchu vysoká koncentrácia iónov Plasmacluster, odstráni sa pach cigaretového dymu zachyteného v záclonách alebo pohovkách asi za 80 minút\*<sup>4</sup>, a keď zavesíte oblečenie na miesto vystavené priamemu pôsobeniu prístroja generujúceho ióny Plasmacluster, pach potu sa za jednu noc (asi 6 hodín) zníži na takmer nepatrnú úroveň.

\*1 Graduate School of Advanced Sciences of Matter, Hiroshima University, Japonsko

Meranie účinku na potenciálne alergény vzduchových roztočov v (13 m<sup>2</sup>)

\*2 Retroscreen Virology, Ltd., London, UK

Meranie množstva vírusov odstráneného zo vzduchu v škatuli s objemom 1 m<sup>3</sup>

\*3 Ishikawa Health Service Association, Japonsko

Meranie plesní a baktérií vo vzduchu so vzorkou vzduchu (13 m<sup>2</sup>)

\*4 Japan Spinners Inspecting Foundation, Japonsko

Odhad deodorizačného efektu na pachové častice v oblečení

## OBSAH

### DÔLEŽITÉ BEZPEČNOSTNÉ POKYNY .. SK-2

- VÝSTRAHA ..... SK-2
- UPOZORNENIA TÝKAJÚCE SA PREVÁDZKY ..... SK-3
- POKYNY K INŠTALÁCII ..... SK-3
- SMERNICE TÝKAJÚCE SA FILTRA ..... SK-3

### NÁZVY ČASTÍ ..... SK-4

- DISPLEJ HLAVNEJ JEDNOTKY ..... SK-4
- ILUSTRAČNÝ DIAGRAM ..... SK-4
- OBSAHUJE ..... SK-5
- ZADNÁ ČASŤ ..... SK-5

### PRÍPRAVA ..... SK-6

- INŠTALÁCIA FILTRA ..... SK-6
- DOPLNENIE VODNEJ NÁDRŽE ..... SK-7

### PREVÁDZKA ..... SK-8

- OBSLUHA HLAVNEJ JEDNOTKY ..... SK-8

### STAROSTLIVOSŤ A ÚDRŽBA ..... SK-9

- KONTROLKA INDIKÁTORA FILTRA ..... SK-9
- ZADNÝ PANEL A SENZORY ..... SK-9
- VODNÁ NÁDRŽ ..... SK-10
- JEDNOTKA ..... SK-10
- ZVLHČOVACIA MISKA ..... SK-11
- ZVLHČOVACÍ FILTER ..... SK-12
- POKYNY K VÝMENE FILTRA ..... SK-13

### RIEŠENIE PROBLÉMOV ..... SK-14

### TECHNICKÉ ÚDAJE ..... SK-15

Ďakujeme vám za zakúpenie čističky vzduchu od spoločnosti SHARP. Prečítajte si, prosím, pozorne tento návod kvôli informáciám o správnom používaní. Pred použitím tohto výrobku si prosím prečítajte časť: „Dôležité bezpečnostné pokyny“.

Po prečítaní tohto návodu ho uschovajte na dostupnom mieste, aby ste doň mohli nahliadnuť aj v budúcnosti.

# DÔLEŽITÉ BEZPEČNOSTNÉ POKYNY

Pri používaní elektrických zariadení by ste mali dodržiavať základné bezpečnostné opatrenia, mimo iné:

**VÝSTRAHA** – na zníženie nebezpečenstva skratu, požiaru, alebo poranenia:

- Pred použitím prístroja si prečítajte všetky pokyny.
- Používajte len zásuvku s napätím 220 – 240 voltov.
- **Prístroj nepoužívajte, ak sú napájací kábel alebo zástrčka poškodené, alebo ak je pripojenie k elektrickej zásuvke uvoľnené.**
- Zo zástrčky odstraňujte pravidelne prach.
- **Do prívodu ani vývodu vzduchu ventilácie nedávajte prsty ani iné cudzie predmety.**
- **Pri vyberaní zástrčky vždy uchopte zástrčku a nikdy neťahajte za kábel.**  
Inak môže vplyvom skratu dôjsť k elektrickému výboju a/alebo požiaru.
- **Nevyberajte zástrčku mokrými rukami.**
- **Nepoužívajte prístroj v blízkosti plynových zariadení ani ohnísk.**
- **Pred čistením prístroja a v prípade, že ho dlhšie nebudete používať, ho odpojte z elektrickej zásuvky.**  
Inak môže vplyvom skratu dôjsť k elektrickému výboju (kvôli zlej izolácii) a/alebo požiaru.
- **Pri dopĺňaní vodnej nádrže, čistení prístroja alebo keď prístroj nepoužívate, nezabudnite ho odpojiť z elektrickej zásuvky.** Inak môže dôjsť k elektrickému výboju a/alebo požiaru vplyvom skratu.
- **Ak je napájací kábel poškodený, musí ho vymeniť výrobca, jeho servisný technik, autorizované servisné stredisko spoločnosti Sharp alebo kvalifikovaná osoba, aby sa zabránilo nebezpečenstvu.**
- Prístroj nepoužívajte, keď používate aerosolové insekticídy, ani v miestnostiach, kde sú vo vzduchu zvyšky oleja, kadidlá, iskry od zapálených cigariet, chemické výpary, ani na miestach, kde je vysoká vlhkosť, ako napríklad kúpeľniach.
- Pri čistení prístroja si dávajte pozor. Korozívne čistiace prostriedky môžu poškodiť vonkajšok prístroja.
- Servis tejto čističky vzduchu môže vykonávať len autorizované servisné stredisko spoločnosti Sharp. Pri výskyte problémov, potrebe nastavenia alebo opravy kontaktujte najbližšie servisné stredisko.
- Pri prenášaní prístroja odstráňte najprv vodnú nádrž a zvlhčovaciu misku a držte prístroj pomocou držiadiel nachádzajúcich sa na oboch stranách.
- Nepite vodu zo zvlhčovacej misky alebo vodnej nádrže.
- Vymeňte každý deň vodu vo vodnej nádrži čerstvou vodou z vodovodného kohútika a pravidelne čistite vodnú nádrž a zvlhčovaciu misku. (Pozrite si strany SK-11 a SK-12). Keď prístroj nepoužívate, vylejte vodu z vodnej nádrže a zvlhčovacej misky. Ak vo vodnej nádrži a/alebo zvlhčovacej miske necháte vodu, môže to spôsobiť plesnivenie, množenie baktérií a zápachy. V ojedinelých prípadoch môžu tieto baktérie nepriaznivo pôsobiť na zdravie.
- Tento prístroj nie je určený na použitie osobami (vrátane detí) so zníženými fyzickými, zmyslovými alebo mentálnymi schopnosťami, alebo nedostatkom skúseností a znalostí, pokiaľ na nich nedohliada osoba zodpovedná za ich bezpečnosť, alebo ak im táto osoba nedala pokyny ohľadom používania.

Na deti je potreba dohliadať, aby sa zaručilo, že sa so zariadením nebudú hrať.

**POZNÁMKA** – rušenie rádia alebo televízora

Ak táto čistička vzduchu môže spôsobiť rušenie príjmu rádia alebo televízie, pokúste sa opraviť rušenie jedným alebo viacerými nasledujúcimi opatreniami:

- Preorientujte alebo premiestnite príjmovú anténu.
- Zvýšte vzdialenosť medzi prístrojom a rádiovým/televíznym prijímačom.
- Pripojte zariadenie do zásuvky v inom okruhu ako je ten, do ktorého je zapojený prijímač.
- Vyhľadajte pomoc u predajcu alebo skúseného rádiového/televízneho technika.



## UPOZORNENIA TÝKAJÚCE SA PREVÁDZKY

- Neblokujte vstupné a/alebo výstupné otvory ventilácie.
- Nepoužívajte prístroj v blízkosti ani na horúcich predmetoch, ako sú sporáky alebo ohrievače, ani tam, kde môžu prísť do kontaktu s parou.
- Prístroj obsluhujte vždy vo zvislej polohe.
- **Pri prenášaní prístroja ho vždy držte pomocou držiadiel nachádzajúcich sa na oboch stranách.**  
Držaním zadného panelu počas prenášania prístroja by ste mohli spôsobiť jeho demontáž, spadnutie prístroja a mohli by ste sa tak poraniť.
- **Nespúšťajte prístroj bez správnej inštalácie filtrov, vodnej nádrže a zvlhčovacej misky.**
- **Neumývajte ani opätovne nepoužívajte filter.**  
Nielenže tým nezlepšíte výkon filtra, ale môžete tak spôsobiť úraz elektrickým prúdom alebo poruchu.
- **Vonkajšok čistite len jemnou handričkou.**  
Nepoužívajte prchavé látky ani čistiace prostriedky.  
Mohli by ste nimi poškodiť povrch prístroja alebo by mohol prasknúť.  
Tiež by vplyvom toho nemuseli senzory pracovať správne.

## POKYNY K INŠTALÁCII

- Počas prevádzky prístroja ho položte najmenej 2 m od zariadení využívajúcich elektrické vlny, ako sú napríklad televízory, rádiá alebo vlnové hodiny.
- Vyhnite sa používaniu na miestach, kde sa môže prístroj dostať do kontaktu s nábytkom, látkami, alebo inými predmetmi, ktoré by mohli zabrániť vstupu/výstupu vzduchu ventilácie.
- Vyhnite sa používaniu na miestach, kde bude prístroj vystavený kondenzácii alebo veľkým zmenám teploty. (Používajte vo vhodných podmienkach medzi 0 a 35 °C v miestnosti.)  
(Ak sa tomu nedá zabrániť, nechajte prístroj pred jeho zapnutím asi jednu hodinu stáť.)
- **Umiestnite na stabilný povrch s dostatočnou cirkuláciou vzduchu.**  
Keď prístroj umiestnite na oblasť s hrubou kobercovou plochou, môže mierne vibrovať.
- **Prístroj nepoužívajte na miestach, kde sa tvorí masť alebo olejový dym (napríklad v kuchyni a pod.).**  
Mohol by vplyvom toho prasknúť povrch alebo by senzor nemusel pracovať správne.
- **Prístroj umiestnite asi 30 cm – 60 cm od steny, aby ste zaistili správne prúdenie vzduchu.**  
Časom sa môže stena nachádzajúca sa priamo za výfukom ventilácie zašpiníť. Ak tento prístroj používate dlhšiu dobu na tom istom mieste, pravidelne čistite stenu a chráňte stenu vinylovou pokrývkou alebo niečím podobným, aby sa nezašpinila.

## SMERNICE TÝKAJÚCE SA FILTRA

- Postupujte podľa pokynov v tomto návode, aby ste sa správne starali o filtre a aby ste ich dobre udržovali.  
Používajte len filtre určené na použitie s týmto prístrojom.

# NÁZVY ČASTÍ

## DISPLEJ HLAVNEJ JEDNOTKY

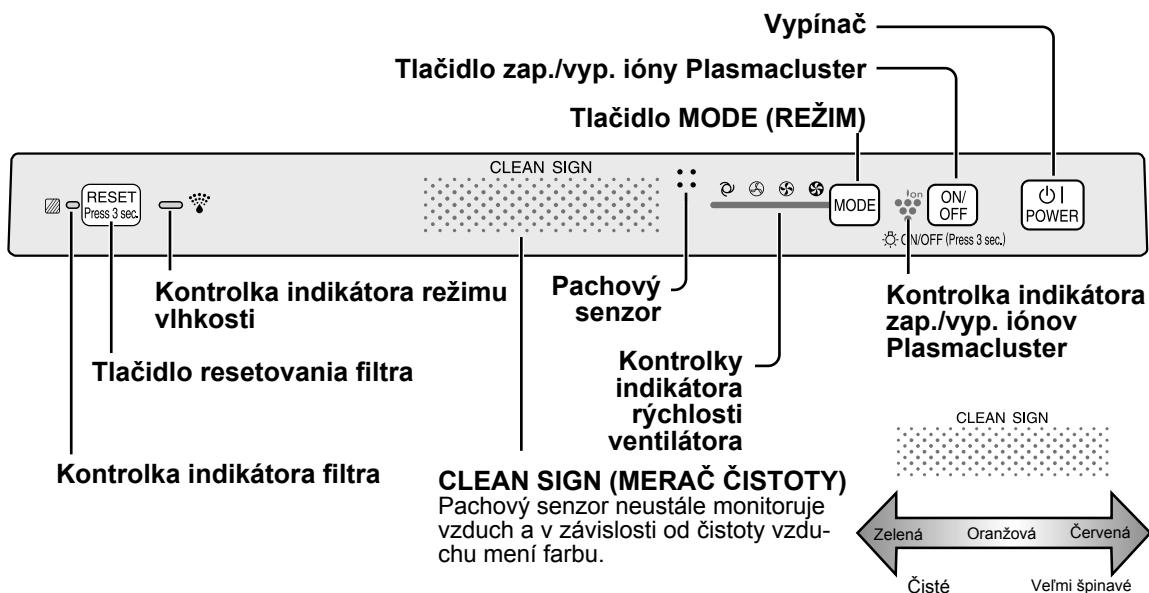

## ILUSTRÁČNÝ DIAGRAM

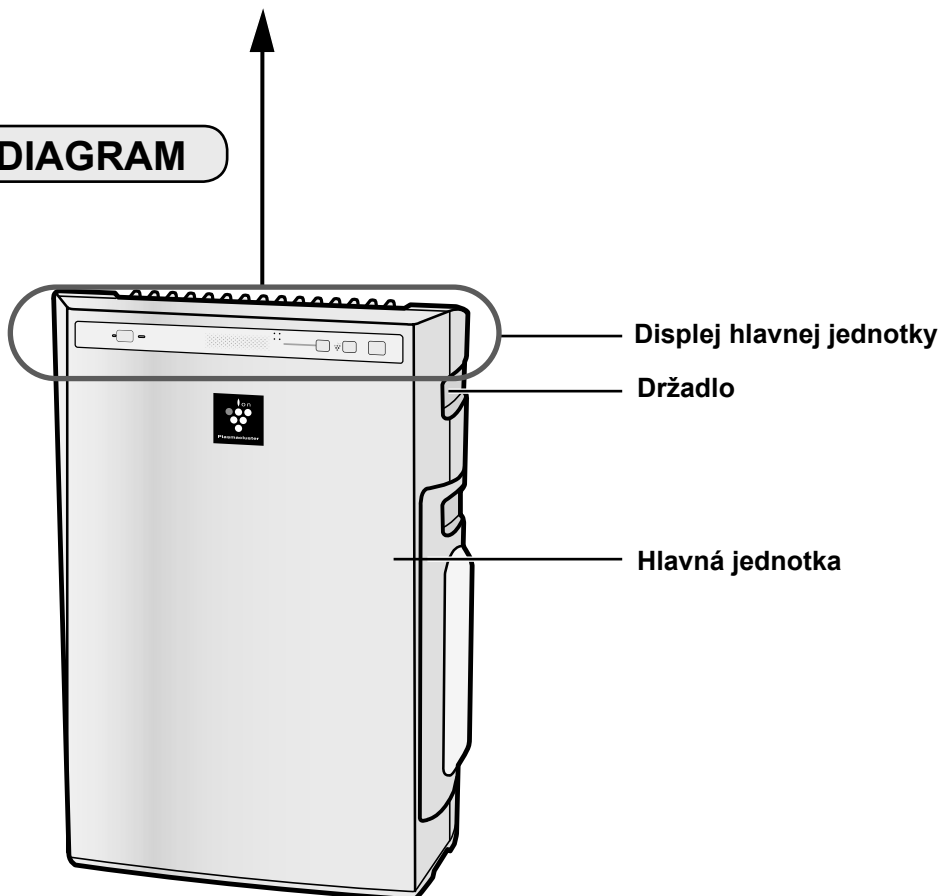

## OBSAHUJE

- Návod na použitie

## ZADNÁ ČASŤ

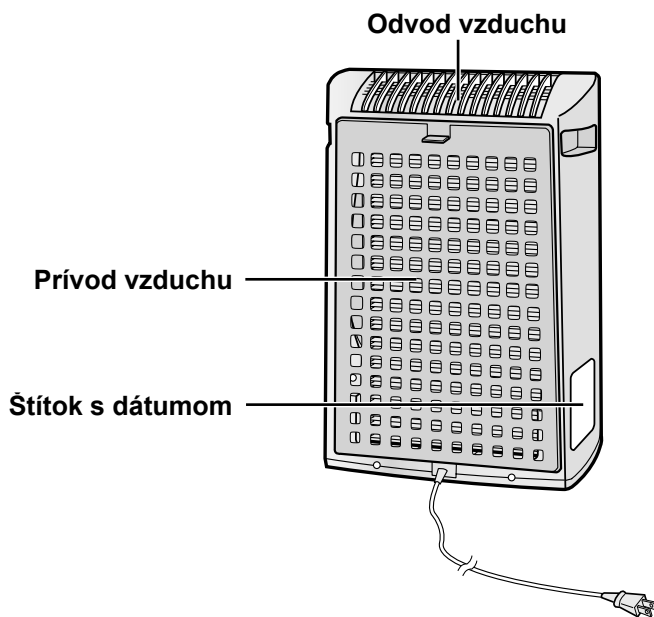
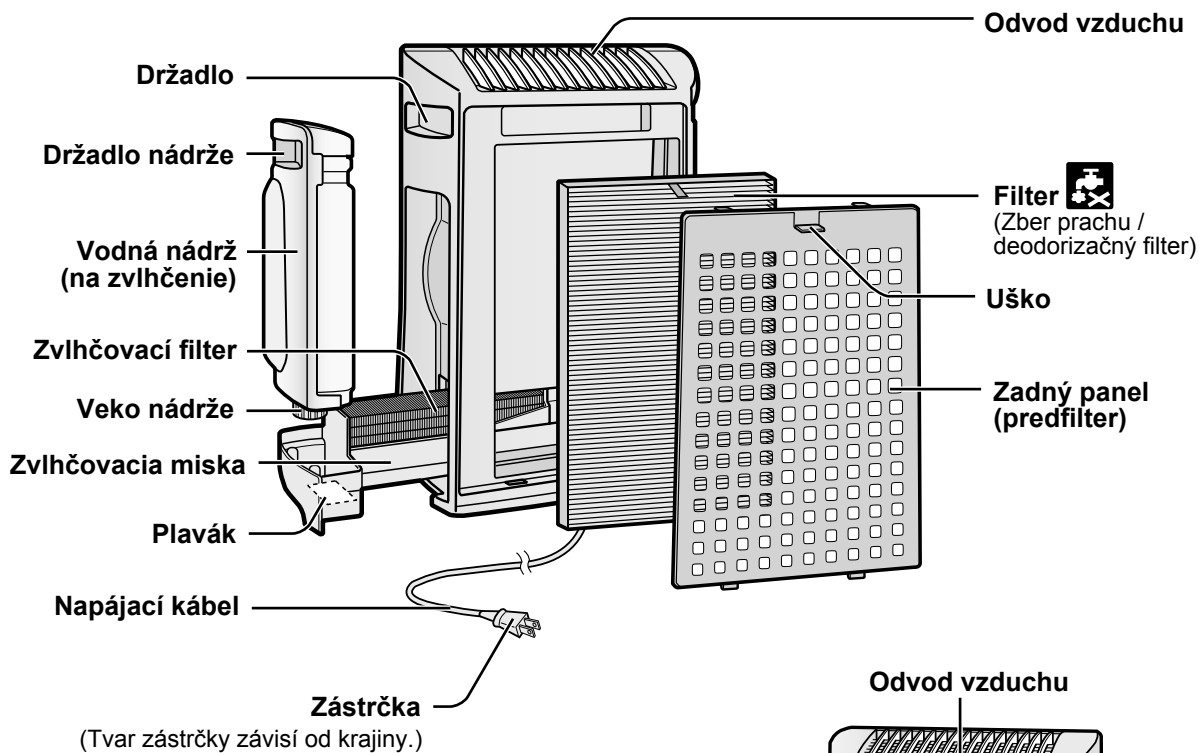

## INŠTALÁCIA FILTRA

Na udržanie kvality filtra je inštalovaný v hlavnej jednotke a zabalený v umelohmotnom vrecku. Nezabudnite pred prvým použitím prístroja vybrať filter z umelohmotného vrecka.

### 1 Vybratie filtra

- 1 Odstráňte zadný panel.  
Potiahnite uško v hornej časti zadného panelu.

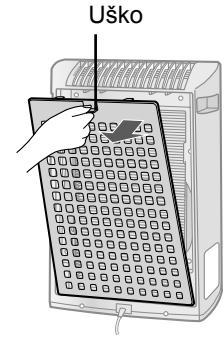

- 2 Odstráňte filter z umelohmotného vrecka.

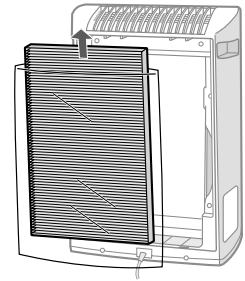

### 2 Inštalácia filtra

- 1 Vložte filter do hlavnej jednotky.  
Neinštalujte filter v opačnom smere, inak stroj nebude pracovať správne.

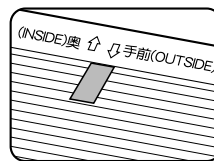

- 2 Dajte opäť zadný panel na hlavnú jednotku.

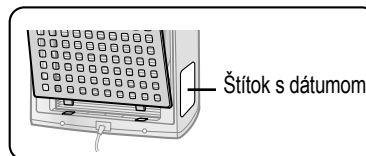

- 3 Vyplňte na štítku s dátumom počiatkový dátum používania.  
Dátum použite ako pomôcku na zistenie, kedy by ste mali vymeniť filter.

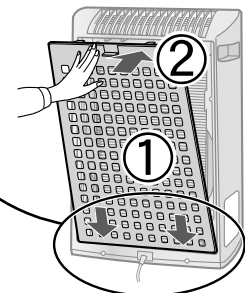

# DOPLNENIE VODNEJ NÁDRŽE

Prístroj sa môže používať v režime čistého vzduchu bez toho, aby ste dali do vodnej nádrže vodu. Keď chcete použiť režim zvlhčenia, musíte dať do vodnej nádrže vodu.

**1** Odstráňte vodnú nádrž odistením vrchu.

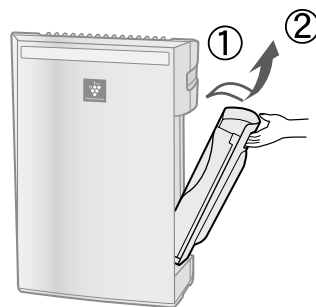

**2** Odstráňte veko vodnej nádrže a opatrne naplňte vodnú nádrž vodou z vodovodného kohútika.

Každý deň vymeňte vodu vo vodnej nádrži čistou vodou z vodovodného kohútika.



**3** Po naplnení bezpečne utiahnite veko nádrže.

- Skontrolujte, či neuniká voda.
- Nezabudnite otrieť všetky zvyšky vody na vonkajšku vodnej nádrže.
- Pri prenášaní vodnej nádrže ju držte oboma rukami tak, aby otvor vodnej nádrže smeroval hore.



**4** Vložte späť vodnú nádrž do prístroja.

Keď je vodná nádrž správne nainštalovaná, horná západka zaklapne na svoje miesto.

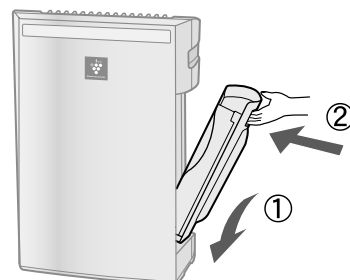

## UPOZORNENIE

- Prístroj nevystavujte vplyvu vody. Mohlo by to spôsobiť skrat a/alebo elektrický výboj.
- Nepoužívajte horúcu vodu (40 °C), chemické látky, aromatické látky, špinavú vodu ani iné poškodzujúce látky, inak by mohlo dôjsť k deformácii a/alebo poruche.
- Používajte len čerstvú vodu z vodovodného kohútika. Používaním iných zdrojov vody by ste mohli pomôcť množeniu plesní, húb a/alebo baktérií.

## OBSLUHA HLAVNEJ JEDNOTKY

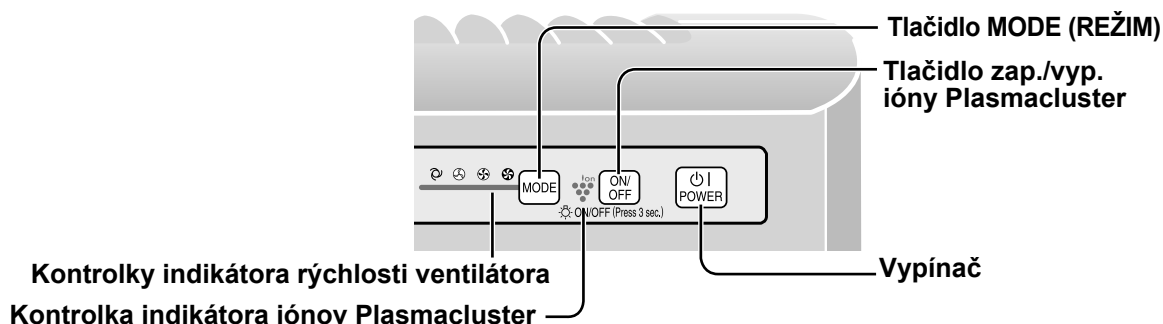

Pri obsluhu vyberte buď režim vlhkosti, alebo režim čistého vzduchu.

Režim vlhkosti: naplňte vodnú nádrž. (Pozrite si stranu SK-7)

Režim čistého vzduchu: vypusťte vodnú nádrž a zvlhčovaciu misku.



### Vypínač

- Stlačte na spustenie prevádzky (krátke pípnutie) a zastavenie prevádzky (dlhé pípnutie)
- Kontrolka indikátora Plasmacluster a kontrolka indikátora rýchlosti ventilátora sa zapnú/vypnú.
- Pokiaľ nebol odpojený napájací kábel, prevádzka začne v poslednom režime, v ktorom bol prístroj spustený.

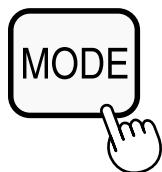

### Tlačidlo MODE (REŽIM)

- Stlačte tlačidlo MODE (REŽIM) na vybratie požadovanej rýchlosti ventilátora. Kontrolky indikátora zobrazia aktuálne vybratú rýchlosť ventilátora.
- Režim prevádzky sa dá prepnúť podľa nižšie uvedeného opisu.

#### AUTOM. prevádzka

Rýchlosť ventilátora sa automaticky prepne (medzi nastavením VYSOKÁ a NÍZKA) v závislosti od množstva nečistôt vo vzduchu. Sensory detekujú nečistoty kvôli efektívnemu čisteniu vzduchu.

#### NÍZKA prevádzka

Prístroj bude pracovať potichu pomocou minimálneho prívodu vzduchu.

#### MAX. prevádzka

Prístroj bude pracovať s maximálnou rýchlosťou ventilátora.

#### STRED. prevádzka

Prístroj bude pracovať so stredne veľkou rýchlosťou ventilátora.

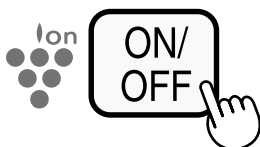

### Tlačidlo zap./vyp. ióny Plasmacluster

Stlačte tlačidlo zap./vyp. ióny Plasmacluster na zapnutie a vypnutie režimu iónov Plasmacluster. Keď je zapnutý režim iónov Plasmacluster, zapne sa kontrolka indikátora iónov Plasmacluster (modrá).

# STAROSTLIVOSŤ A ÚDRŽBA

Na udržanie optimálneho výkonu tejto čističky vzduchu musíte prístroj pravidelne čistiť, vrátane senzora a filtrov.

Pri čistení prístroja ho nezapodíajte najprv odpojiť z elektrickej zásuvky a so zástrčkou nikdy nenarábajte mokrými rukami. Inak môže dôjsť k elektrickému skratu a/alebo poraneniu osoby.

## KONTROLKA INDIKÁTORA FILTRA

**Údržbový cyklus** Po 720 hodinách používania  
(30 dní × 24 hodín = 720)

Kontrolka indikátora filtra bude svietiť, aby ste nezabudli vykonať údržbu zadného panelu, senzorov a zvlhčovacieho filtra. Kontrolka indikátora sa zapne približne po 720 hodinách používania.

**Po vykonaní údržby resetujte indikátor filtra.**

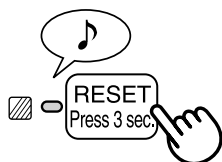

- 1 Zapojte prístroj a zapnite ho.
- 2 Asi 3 sekundy podržte stlačené tlačidlo RESET.
  - Kontrolka indikátora filtra zhasne.
  - Dokonca aj keď je kontrolka indikátora filtra už vypnutá, musíte stlačiť tlačidlo RESET, aby ste resetovali časovač údržby.

## ZADNÝ PANEL a SENZORY

**Údržbový cyklus** Vždy, keď sa na prístroji nahromadí prach alebo každé 2 mesiace

Pomocou príslušenstva k vysávaču alebo podobného nástroja jemne odstráňte prach z otvoru senzora a zadného panelu.

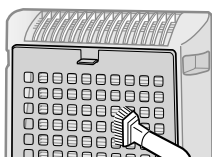
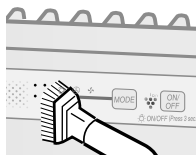

<Keď je na zadnom paneli ťažko odstrániteľná nečistota>

- 1 Keď je na zadnom paneli ťažko odstrániteľná nečistota, namočte zadný panel do vody s malým množstvom kuchynského čistiaceho prostriedku. (pribl. 10 min.) (Pri umývaní sa vyhnite drsnejšiemu kefovaniu zadného panelu.)
- 2 Opakovane opláchnite zadný panel čistou vodou, aby ste odstránili zvyšky roztoku.
- 3 Nechajte filter vysušiť, aby sa odstránila prebytočná voda.

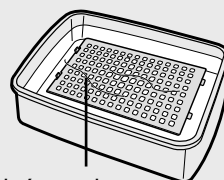

Zadný panel

SLOVENSKY

# STAROSTLIVOSŤ A ÚDRŽBA

## VODNÁ NÁDRŽ

**Údržbový cyklus** Každý deň, keď zvlhčujete

Opláchnite vnútro nádrže, nechajte vo vnútri trochu vlažnej vody, zatvorte pevne veko nádrže a potrepte nádržou. Na čistenie vnútra nádrže môžete použiť jemné čistiace prostriedky, ale čistiaci prostriedok musíte zriediť a nádrž musíte poriadne opláchnuť, aby ste odstránili všetky zvyšky čistiaceho prostriedku.

(Vodná nádrž nie je vhodná do umývačky riadu.)



## JEDNOTKA

**Údržbový cyklus** Vždy, keď sa na prístroji nahromadí prach alebo každé 2 mesiace

Aby ste na prístroji zabránili výskytu špiny alebo škvŕn, pravidelne ho čistite. Ak škvŕny necháte tak, môže byť ich odstránenie v budúcnosti náročné.

**Vytrite suchou jemnou handričkou.**

Pri ťažko odstrániteľných škvŕnách alebo špiny použite jemnú handričku namočenú v teplej vode.

**Nepoužívajte prchavé látky**

Benzén, riedilo, či leštiaci prášok môžu poškodiť povrch.

**Nepoužívajte čistiace prostriedky**

Prísady čistiacich prostriedkov môžu poškodiť prístroj.



# ZVLHČOVACIA MISKA

**Údržbový cyklus 1 mesiac**

To, ako často je treba vykonávať údržbu, závisí od tvrdosti vody. Pri vyberaní alebo čistení misky zabráňte vyliatiu vody.

## 1 Vyberte vodnú nádrž a zvlhčovaciu misku.

Najprv odistíte vodnú nádrž a potom vyberte misku. Pri vyťahovaní zvlhčovacej misky použijete obidve ruky, aby ste zabránili vyliatiu vody.

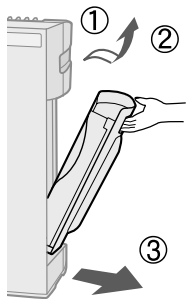

## 2 Vyberte zo zvlhčovacej misky zvlhčovací filter. Odstráňte nahromadenú vodu pomalým naklonením zvlhčovacej misky.

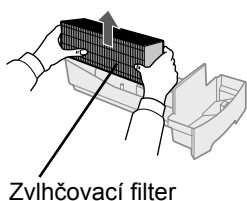

Zvlhčovací filter



Zvlhčovacia miska

## 3 Opláchnite vlažnou vodou vnútro zvlhčovacej misky, aby ste odstránili nečistoty.

- Nevyberajte polystyrénový plavák.
- Ťažko dosiahnuteľné časti vyčistite špicatým vatovým tampónom alebo zubnou kefkou.

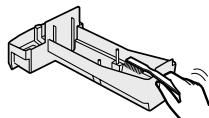

Keď je ťažké odstrániť zvyšky vody

## 1 Naplňte do polovice vlažnou vodou zvlhčovaciu misku, pridajte malé množstvo jemného kuchynského čistiaceho prostriedku a nechajte asi 30 minút odmáčať.

Zriedte čistiaci prostriedok podľa pokynov na nádobe. Ťažko dosiahnuteľné časti vyčistíte špicatým vatovým tampónom alebo zubnou kefkou.

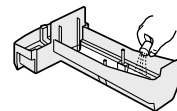

## 2 Opláchnite vlažnou vodou zvlhčovaciu misku.

- Oplachujte, kým sa neodstráni všetky zvyšky čistiaceho prostriedku.
- Nedostatočné opláchnutie môže spôsobiť zápach čistiaceho prostriedku alebo zmeny v tvare/farbe hlavnej jednotky.

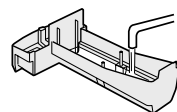

### UPOZORNENIE

- Na čistenie zvlhčovacej misky používajte len jemné kuchynské čistiace prostriedky. Používaním neoznačených chemikálií alebo čistiacich prostriedkov môžete spôsobiť deformáciu, stratu lesku, prasknutie (únik vody).

Ak vypadne polystyrénový plavák, dajte ho späť vložením ušík plaváka do otvorov vo zvlhčovacej miske tak, ako je to zobrazené na diagrame.

② Vložte do otvoru uško plaváka.

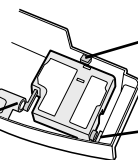

① Vložte plavák pod toto uško.

③ Vložte do otvoru uško na druhej strane plaváka.

# STAROSTLIVOSŤ A ÚDRŽBA

Pri čistení prístroja ho nezabudnite najprv odpojiť z elektrickej zásuvky a so zástrčkou nikdy nenarábajte mokrymi rukami. Inak môže dôjsť k elektrickému skratu a/alebo poraneniu osoby.

## ZVLHČOVACÍ FILTER

**Údržbový cyklus** Raz mesačne alebo keď svieti kontrolka indikátora filtra.

To, ako často je treba vykonávať údržbu, závisí od tvrdosti vody a množstva nečistôt v používanej vode; čím je voda tvrdšia, tým častejšie musíte vodný kameň odstraňovať.

Pri čistení filtra si dajte pozor, aby ste nevyliali vodu.

**1** Vyberte vodnú nádrž a zvlhčovaciu misku. (Pozrite si stranu SK-11)

**2** Vyberte zvlhčovací filter zo zvlhčovacej misky.

Dajte si pozor, aby ste nevyliali vodu zo zvlhčovacej misky.

**3** Príprava roztoku na odstraňovanie vodného kameňa.

Na odstraňovanie vodného kameňa sa používa kyselina citrónová (dostupná v niektorých drogériách alebo lekárnach) alebo 100 % citrónová šťava. Vyberte si, čo budete používať a pripravte roztok na odstraňovanie vodného kameňa.

**<Pri použití kyseliny citrónovej>**

Rozpusťte vo vhodnej nádobe 3 čajové lyžičky kyseliny citrónovej a 2 1/2 šálky vlažnej vody a dobre premiešajte.

**<Pri použití citrónovej šťavy>**

Na odstraňovanie vodného kameňa môžete použiť 100 % citrónovú šťavu. Použite len 100 % citrónovú šťavu bez dužiny (v prípade potreby šťavu precedte). Dajte 1/4 šálky citrónovej šťavy a 3 šálky vlažnej vody do nádoby, ktorá je dostatočne veľká na to, aby sa do nej zmestil zvlhčovací filter, a dobre premiešajte.

**4** Pred čistením zvlhčovacieho filtra ho nechajte 30 minút namočiť v roztoku.

Keď používate citrónovú šťavu, odporúčame filter namáčať dlhšie ako pri kyseline citrónovej.

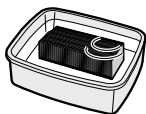

**5** Opakovane opláchnite vlašnou vodou zvlhčovací filter, aby ste odstránili všetky zvyšky roztoku.

Nedostatočné opláchnutie môže spôsobiť zápach a ovplyvniť výkon a/alebo vzhľad prístroja.

\*Zvlhčovací filter nedrhňte, len ho opláchnite jemne pod vlašnou vodou.

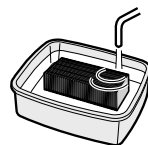

**6** Pripojte zvlhčovací filter k zvlhčovacej miske a vymeňte zvlhčovaciu misku v prístroji.

•Zvlhčovací filter nie je potrebné nasmerovať na žiadnu konkrétnu polohu (napred/vzad, hore/dole)

•Keď nebudete prístroj dlhšiu dobu používať, poriadne pred výmenou vysušte zvlhčovací filter.

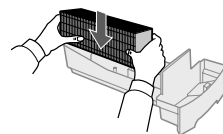

**7** Zapojte prístroj do elektrickej zásuvky, zapnite ho a na resetovanie na displeji stlačte a podržte po dobu 3 sekúnd tlačidlo resetovania filtra.

Na povrchu zvlhčovacieho filtra sa môžu formovať červeno-hnedé alebo biele nánosy. Tieto nečistoty (vodný kameň a pod.) vznikajú vplyvom nečistôt obsiahnutých vo vode z vodovodného kohútika; toto nie je nedostatok. Keď je zvlhčovací filter úplne pokrytý bielymi nánosmi, vymeňte ho.

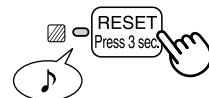

# POKYNY K VÝMENE FILTRA

**Životnosť filtra sa líši v závislosti od prostredia v miestnosti, používania a umiestnenia prístroja.**

**Ak prach alebo pachy pretrvávajú, mali by ste vymeniť filter.**

(Pozrite si časť „Prečítajte si túto príručku pred začatím obsluhy svojej novej čističky vzduchu“)

## Pomôcka na načasovanie výmeny filtra

- Nasledujúca životnosť filtra a doba výmeny sú založené na základe fajčenia 5 cigariet denne a zníženia zberného/deodorizačného výkonu o polovicu v porovnaní s novým filtrom.

Ak je výrobok používaný v podmienkach podstatne horších ako je bežné používanie v domácnosti, odporúčame meniť filter ešte častejšie.

- Zber prachu / deodorizačný filter ..... Asi 2 roky po otvorení
- Zvlhčovacia filter ..... Asi 1 po otvorení

## VÝMENA FILTRA

**1** Pozrite si strany SK-6 a SK-11, 12 pre pokyny k inštalácii filtra pri jeho výmene.

**2** Vyplňte na štítku s dátumom počiatocný dátum používania filtra.

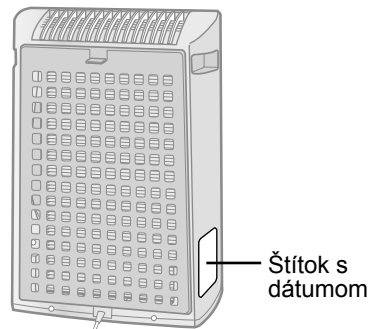

## Náhradné filtre

Model : FZ-Y30SFE

- Zber prachu / deodorizačný filter: 1 jednotka

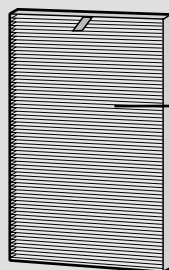

Zber prachu / deodorizačný filter

Model : FZ-Y30MFE

- Zvlhčovacia filter: 1 jednotka

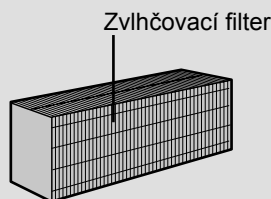

Zvlhčovacia filter

Nákup náhradného filtra konzultujte so svojim predajcom.

## Likvidácia filtra

Vybratý filter zlikvidujte v súlade s miestnymi zákonmi a nariadeniami.

Materiály zberného prachového filtra / deodorizačného filtra:

- Filter: polypropylén
- Rám: polyester
- Deodorizér: aktívne uhlie

Materiály zvlhčovacieho filtra:

- umelý hodváb, polyester

# RIEŠENIE PROBLÉMOV

Pred zavolaním na servis si prosím pozrite nižšie uvedenú tabuľku Riešenie problémov, keďže problémom nemusí byť porucha prístroja.

SYMPTÓM	NÁPRAVA (nie je porucha)
<b>Pachy a dym sa neodstraňujú.</b>	<ul style="list-style-type: none"> <li>• Ak sa vám filtre zdajú byť veľmi špinavé, vyčistite ich alebo ich vymeňte. (Pozrite si stranu SK-13)</li> </ul>
<b>Merač čistoty svieti zelene, dokonca aj keď je vzduch špinavý.</b>	<ul style="list-style-type: none"> <li>• Vzduch môže byť špinavý v čase, keď bol prístroj pripojený. Odpojte prístroj, počkajte jednu minútu a potom prístroj opäť zapojte.</li> </ul>
<b>Merač čistoty svieti oranžovo alebo červene, dokonca aj keď je vzduch čistý.</b>	<ul style="list-style-type: none"> <li>• Ak sú otvory pachového senzora špinavé alebo upchané, môže sa tým ovplyvniť činnosť senzora. Jemne očistite prachové senzory. (Pozrite si stranu SK-9)</li> </ul>
<b>Z prístroja je počuť klepanie alebo tikot.</b>	<ul style="list-style-type: none"> <li>• Keď prístroj generuje ióny Plasmacluster, môže byť z neho počuť klepot alebo tikot.</li> </ul>
<b>Vypúšťaný vzduch zapácha.</b>	<ul style="list-style-type: none"> <li>• Skontrolujte, či filter nie je silne znečistený.</li> <li>• Vyčistite alebo vymeňte filter.</li> <li>• Čističky vzduchu Plasmacluster emitujú stopové množstvo ozónu, ktorý môže spôsobovať zápach.</li> </ul>
<b>Prístroj nefunguje, keď je vo vzduchu cigaretový dym.</b>	<ul style="list-style-type: none"> <li>• Je prístroj inštalovaný na mieste, kde je pre senzor ťažké detekovať cigaretový dym?</li> <li>• Sú otvory prachového senzora zablokované alebo upchané? (V takom prípade vyčistite otvory.) (Pozrite si stranu SK-9)</li> </ul>
<b>Svieti kontrolka indikátora filtra.</b>	<ul style="list-style-type: none"> <li>• Po výmene filtrov pripojte napájací kábel k zásuvke a stlačte tlačidlo resetovania filtra. (Pozrite si stranu SK-9)</li> </ul>
<b>Merač čistoty je vypnutý.</b>	<ul style="list-style-type: none"> <li>• Skontrolujte, či je nastavený režim vypnutia kontroliek. Ak je to tak, stlačte tlačidlo ovládania kontroliek pre aktiváciu kontroliek indikátora. (Pozrite si stranu SK-8)</li> </ul>
<b>Kontrolka indikátora režimu vlhkosti nesvieti, keď je nádrž prázdna.</b>	<ul style="list-style-type: none"> <li>• Skontrolujte polystyrénový plavák, či nie je špinavý. Vyčistite zvlhčovaciu misku. Uistite sa, či sa prístroj nachádza na rovnom povrchu.</li> </ul>
<b>Hladina vody v nádrži sa neznižuje, alebo sa znižuje pomaly.</b>	<ul style="list-style-type: none"> <li>• Skontrolujte, či sú zvlhčovacia miska a vodná nádrž správne nainštalované. Skontrolujte zvlhčovací filter.</li> <li>• Keď je filter silne zanesený, vyčistite ho alebo ho vymeňte. (Pozrite si strany SK-11, SK-12, SK-13)</li> </ul>
<b>Kontrolky na merači čistoty často menia farbu.</b>	<ul style="list-style-type: none"> <li>• Kontrolky merača čistoty automaticky menia farby tak, ako sa pomocou prachového senzora a senzora pachov detekujú nečistoty.</li> </ul>
<b>Blikanie kontrolky indikátora rýchlosti ventilátora „⊗“.</b>	<ul style="list-style-type: none"> <li>• Porucha motora ventilátora</li> <li>• Vypnite prístroj na zrušenie zobrazenia chýb, počkajte jednu minútu, a potom ho opäť zapnite.</li> </ul>

# TECHNICKÉ ÚDAJE

Model		KC-930EU		
Napájanie		220 – 240 V 50/60 Hz		
Režim rýchlosti ventilátora	Nastavenie rýchlosti ventilátora	MAX	STRED.	NIŽŠIA
	Menovitý výkon	27 W	13 W	4,5 W
	Rýchlosť ventilátora	180 m <sup>3</sup> /hodinu	126 m <sup>3</sup> /hodinu	60 m <sup>3</sup> /hodinu
	Zvlhčenie	350 ml/hodinu	250 ml/hodinu	140 ml/hodinu
Odporúčaná veľkosť miestnosti		~21 m <sup>2</sup> *1		
Odporúčaná veľkosť miestnosti pre veľmi husté ióny Plasmacluster		~17 m <sup>2</sup> *2		
Kapacita vodnej nádrže		2,1 l		
Senzor		Pachový senzor		
Typ filtra		Zber prachu (HEPA filter *3) / deodorizačný filter		
Dĺžka kábla		2,0 m		
Rozmery		375 mm (Š) x 205 mm (H) x 535 mm (V)		
Hmotnosť		6,1 kg		

\*1 Veľkosť miestnosti, ktorá je vhodná pre prevádzku prístroja s maximálnou rýchlosťou ventilátora.  
•Označuje priestor, v ktorom sa môže do 30 minút odstrániť určité množstvo prachových častíc (JEM1467).

\*2 Veľkosť miestnosti, v ktorej strede sa dá na kubický centimeter namerať 7000 iónov (vo výške približne 1,2 metra od zeme), keď je výrobok umiestnený vedľa steny a beží s maximálnym výkonom.

## Spotreba energie v pohotovostnom režime

Aby mohli byť počas toho, ako je napájací kábel zapojený do elektrickej zásuvky, obsluhované elektrické obvody, spotrebuje tento výrobok asi 0,9 W energie v pohotovostnom režime.  
Keď prístroj nepoužívate, odpojte pre šetrenie energie napájací kábel.

SLOVENSKY

**\*3 Trieda HEPA filtra podľa EN 1822 je H10.**



Pozor: Výrobok je označený týmto symbolom. Ten znamená, že elektrické a elektronické zariadenia nepatria do bežného domového odpadu. Tieto výrobky odovzdávajte do samostatných zberných systémov.

## A. Informácie o likvidácii pre používateľov (domácnosti)

### 1. V krajinách Európskej únie

Pozor: Toto zariadenie nelikvidujte v bežných odpadkových košoch!

Použitie elektrické a elektronické zariadenia musia byť spracované oddelene a podľa platných zákonov, ktoré vyžadujú správne zaobchádzanie, obnovu a recyklovanie použitých elektrických a elektronických zariadení.

Podľa implementácie v jednotlivých členských štátoch môžu domácnosti v štátoch EÚ vrátiť použité elektrické a elektronické zariadenia na určené zberné miesta bez poplatkov\*. V niektorých štátoch\* môžu vaše staré výrobky zdarma odobrať tiež miestni maloobchodní predajcovia, ak si zakúpite podobný nový výrobok.

\*) Ďalšie podrobnosti sa dozviete od vašich miestnych orgánov.

Ak sa vo vašich použitých elektrických alebo elektronických zariadeniach nachádzajú batérie, zlikvidujte ich samostatne vopred, podľa miestnych požiadaviek.

Správnou likvidáciou tohto výrobku pomôžete pri zabezpečení toho, aby odpad prešiel potrebnou úpravou, obnovou a recykláciou a takto sa predchádzalo možným negatívnym vplyvom na životné prostredie a zdravie osôb, ku ktorým by inak mohlo dochádzať v dôsledku nevhodného zaobchádzania s odpadom.

### 2. V ostatných krajinách mimo Európskej únie

Ak si želáte znehodnotiť tento výrobok, obráťte sa na vaše miestne orgány a informujte sa o správnej metóde likvidácie.

## B. Informácie o likvidácii pre komerčných používateľov

### 1. V krajinách Európskej únie

Ak sa výrobok používa na komerčné účely a chcete ho znehodnotiť:

Obráťte sa na vášho predajcu SHARP, ktorý vás informuje o spätnom odobratí výrobku. Môžu vám byť účtované náklady vyplývajúce zo spätného odobratia a recyklácie. Malé výrobky (a malé množstvá) môžu späť odobrať vaše lokálne zberné miesta.

### 2. V ostatných krajinách mimo Európskej únie

Ak si želáte znehodnotiť tento výrobok, obráťte sa na vaše miestne orgány a informujte sa o správnej metóde likvidácie.

# Poznámky

---

### **Kérjük, olvassa el ezt az útmutatót, mielőtt használná az új Légtisztítóját.**

A szűrők által elnyelt szag-összetevők egy része elkülönülhet, majd azokat a kimeneti nyíláson keresztül a készülék szagként kibocsáthatja. A felhasználási környezettől függően, különösen ha a készülék a normál háztartási használatnál lényegesen komolyabb igénybevételnek van kitéve, ez a szag a vártnál rövidebb idő alatt felerősödhet. Ilyen esetben javasoljuk egy opcionális csereszűrő beszerzését.

## **MEGJEGYZÉS**

- A légtisztító kiszűri a levegőben lebegő port és megszünteti a kellemetlen illatokat, de nem távolítja el a káros gázokat (pl. a cigaretta füstben lévő szén-monoxidot). Ha a szag forrása továbbra is fennáll, a légtisztító nem képes teljesen megszüntetni a kellemetlen szagot (például, építőanyagok szaga vagy háziállatok szaga).
- A szellőzés megkönnyítése érdekében dohányzás közben ajánlott résznyire kinyitni az ablakot.

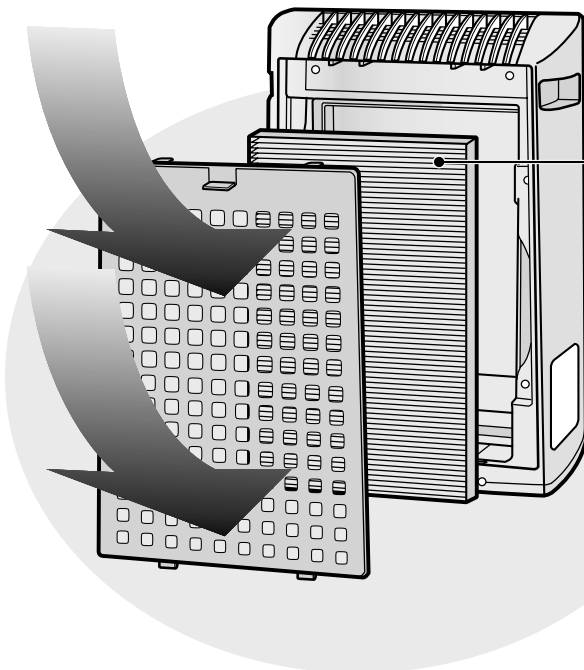

### **Porgyűjtő szűrő / Szagtalanító szűrő**

#### **Szűrő által eltávolított anyagok**

##### **Por**

pollen, por, cigaretta füst részecskék, háziállatok hámsejtjei

##### **Szagok**

cigaretta füst szaga, háztartási szagok (WC / nyers szemét / háziállatok, stb.)



## JELLEMZŐK

### „Plasmacluster” technológia

Plasmacluster technológia plazma-kisülést használ a természetben is megtalálható pozitív és negatív ionok előállításához és kibocsátásához (“Plasmacluster ionok”).

A SHARP CORPORATION egyedülálló légtisztítási technológiája olyan allergén anyagokat képes lebontani és közömbösíteni, mint a levegőben lévő atkák ürüléke vagy váza\*<sup>1</sup>, vírusokat\*<sup>2</sup>, penészt és a levegőben lebegő baktériumokat\*<sup>3</sup>. A technológia hatását független intézetek igazolták mind Japánban, mind más országokban.

Ha nagy sűrűségben jutattunk Plasmacluster ionokat a levegőbe, a függönyökbe vagy a kanapékba beivódott cigarettafüst szagát a technológia képes 80 perc alatt eltávolítani\*<sup>4</sup>, és ha a Plasmacluster ionokat generáló készülék közvetlen légáramába akasztunk egy ruhaneműt, a verejték szagát egy éjszaka alatt (kb. 6 óra) alig észrevehető szintre képes lecsökkenteni.

\*1 Graduate School of Advanced Sciences of Matter, Hiroshimai Egyetem, Japán

Lebegő atkák allergén részecskéire gyakorolt hatás mérése (13 m<sup>2</sup>)-ben

\*2 Retroscreen Virology, Ltd., London, Egyesült Királyság

Egy 1 m<sup>3</sup> doboz levegőjében elpusztított vírusok arányának mérése.

\*3 Ishikawa Health Service Association szervezet, Japán

Levegőmintában (13 m<sup>2</sup>) lévő penész és baktériumok arányának mérése.

\*4 Japan Spinners Inspecting Foundation szervezet, Japán

Szagtalanító hatás értékelése illatanyaggal átitatott ruhaneműn.

## TARTALOMJEGYZÉK

### FONTOS BIZTONSÁGI ELŐÍRÁSOK ..... HU-2

- FIGYELMEZTETÉS ..... HU-2
- HASZNÁLATRA VONATKOZÓ FIGYELMEZTETÉS ..... HU-3
- TELEPÍTÉSI ÚTMUTATÓ ..... HU-3
- SZŰRŐ KEZELÉSE ..... HU-3

### AZ ALKATRÉSZEK MEGNEVEZÉSEI ... HU-4

- FŐEGYSÉG KIJELZŐJE ..... HU-4
- SZEMLÉLTETŐ ÁBRA ..... HU-4
- TARTOZÉK ..... HU-5
- HÁTLAG ..... HU-5

### ÜZEMBE HELYEZÉS ..... HU-6

- SZŰRŐK BEHELYEZÉSE ..... HU-6
- A VÍZTARTÁLY ÚJRATÖLTÉSE ..... HU-7

### MŰKÖDTETÉS ..... HU-8

- AZ ALAPKÉSZÜLÉK MŰKÖDTETÉSE .... HU-8

### TISZTÍTÁS ÉS KARBANTARTÁS ..... HU-9

- SZŰRŐ KIJELZŐ ..... HU-9
- HÁTLAG és ÉRZÉKELŐK ..... HU-9
- VÍZTARTÁLY ..... HU-10
- KÉSZÜLÉK ..... HU-10
- PÁRÁSÍTÓ TÁLCA ..... HU-11
- PÁRÁSÍTÓ SZŰRŐ ..... HU-12
- ÚTMUTATÓ A SZŰRŐK CSERÉJÉHEZ ... HU-13

### HIBAKERESÉSI SEGÉDLET ..... HU-14

### MŰSZAKI JELLEMZŐK ..... HU-15

Köszönjük, hogy megvásárolta ezt a SHARP légtisztítót! Kérjük, a helyes használat megismerése érdekében olvassa el figyelmesen ezt az útmutatót. A készülék használata előtt olvassa el a következő részt: “Fontos biztonsági előírások.”

A használati útmutatót elolvasása után tartsa könnyen elérhető helyen az esetleges későbbi használat érdekében!

# FONTOS BIZTONSÁGI ELŐÍRÁSOK

Elektromos berendezések használatakor bizonyos alapvető biztonsági szabályokat be kell tartani, beleértve az alábbiakat is:

**FIGYELMEZTETÉS** - Elektromos áramütés, tűz vagy más személyi sérülés elkerülése érdekében:

- A készülék használata előtt olvassa el a teljes használati útmutatót.
- Kizárólag 220-240 voltos tápcsatlakozót használjon.
- **Ne használja a készüléket, amennyiben a tápkábel vagy a tápcsatlakozó sérült, illetve amennyiben a tápcsatlakozó lötyög a fali csatlakozóban!**
- Rendszeresen távolítsa el a port a tápcsatlakozóról!
- **Ne dugja be az ujját vagy bármiféle más tárgyat a készülék levegő beömlő, illetve levegő kiömlő nyílásaiba!**
- **A tápcsatlakozó kihúzása során mindig a tápcsatlakozót fogja meg! Sose próbálja a csatlakozót a kábelnél fogva kihúzni!**

Ellenkező esetben fennáll az áramütés és/vagy a rövidzárlatból fakadó tűz veszélye.

- **Sose húzza ki a tápcsatlakozót nedves kézzel a csatlakozóból!**
- **Ne használja a készüléket gázkészülékek vagy tűzhelyek közelében!**
- **A készülék tisztítása előtt, vagy ha nem használja a berendezést, húzza ki a tápcsatlakozót a fali aljzatból.** Ellenkező esetben fennáll a rossz szigetelésből eredő áramütés és/vagy a rövidzárlatból fakadó tűz veszélye.
- **A víztartály feltöltésekor, a készülék tisztításakor, vagy amikor nem használja a készüléket, mindig győződjön meg róla, hogy kihúzta a készülék tápcsatlakozóját. Ellenkező esetben fennáll az áramütés és/vagy a rövidzárlatból fakadó tűz veszélye.**
- **Amennyiben a tápkábel sérült, a kockázatok kiküszöbölése érdekében cseréltesse ki azt a gyártóval, a gyártó megbízottjával, a Sharp hivatalos márkaszervizével, vagy megfelelő képesítéssel rendelkező szakemberrel!**
- Ne használja a készüléket, amikor rovarirtót fúj a levegőbe vagy olyan helységekből, ahol olajszármazékok, füstölő vagy cigaretta szikrája, illetve vegyszerek gőze kerül a levegőbe. Ne használja olyan helységben sem, ahol magas a páratartalom (pl.: fürdőszobában).
- Legyen körültekintő, amikor a készüléket tisztítja. A maró hatású tisztítószer károsíthatja a készülék külsejét.
- Kizárólag hivatalos Sharp Márkaszerviz végezheti el a légtisztító szervizelését. Bármilyen hiba, beállítási vagy javítási munka ügyében forduljon a legközelebbi márkaszervizhez.
- A készülék szállítása előtt először távolítsa el a víztartály és a párasító szűrőt. A készüléket a két oldalán lévő fogantyúknál fogva tartsa.
- Ne igya meg a párasító tálcában vagy a víztartályban lévő vizet.
- Naponta cserélje ki a víztartályban lévő vizet friss csapvízre és rendszeresen tisztítsa meg a víztartályt és a párasító szűrőt. (Lásd a HU-11 és a HU-12 oldalakat). Ha nem használja a készüléket, távolítsa el a vizet a víztartályból és a párasító szűrőből. Ha állni hagyja a vizet a víztartályban és/vagy a párasító szűrőben, az penész, baktériumok és rossz szagok kialakulásához vezethet. Ritkán előforduló esetekben ez a baktérium ártalmas fizikai hatásokat okozhat.
- A készüléket nem úgy tervezték, hogy azt fizikai, érzékelési vagy mentális képességeiben korlátozott személyek (beleértve gyerekek), vagy kezelési ismeret és tapasztalat nélküli személyek használják, kivéve, ha a biztonságukért felelős személytől a készülék használatára vonatkozó tájékoztatást megkapták vagy tevékenységüket egy ilyen személy felügyeli.

Gyerekek felügyelet nélkül ne tartózkodjanak a készülék közelében! Győződjön meg róla, hogy nem játszanak a berendezéssel.

**MEGJEGYZÉS** - Rádió vagy TV interferencia

Ha a légtisztító interferenciát okoz a rádió vagy a televízió vételben, próbálja meg elkerülni az interferenciát az alábbi lépések valamelyikével:

- Változtassa meg a vételi antenna helyét vagy pozícióját.
- Növelje meg a légtisztító berendezés és a rádió/TV közötti távolságot.
- Csatlakoztassa a rádió vagy TV készüléket a légtisztító berendezésétől eltérő, másik áramkörön lévő tápcsatlakozóba.
- Kérjen tanácsot, illetve segítséget a kereskedőtől vagy egy szakképzett rádió/TV szerelőtől.

## HASZNÁLATRA VONATKOZÓ FIGYELMEZTETÉS

- Ne takarja le a levegő bemeneti és a kimeneti nyílást!
- Ne használja a készüléket forró tárgyak (pl. sütő vagy hőszugárzó) közelében vagy tetején! Ne használja továbbá olyan helyen sem, ahol gőz érheti a készüléket!
- Mindig függőleges helyzetbe állítva használja a készüléket!
- **A készülék mozgatásakor a két oldalán lévő fogantyúknál fogva tartsa azt.**  
Ha szállítás közben a hátlapnál fogva tartja a készüléket, a hátlap leválhat, a készülék leeshet és testi sérülést okozhat.
- **Ne működtesse a készüléket a szűrők, a víztartály és a párástító szűrő megfelelő telepítése nélkül.**
- **Ne mossa ki, és ne használja újra a szűrőt!**  
A mosás nem javítja a szűrő hatásfokát, ráadásul a kimosott szűrő áramütést és meghibásodást eredményezhet.
- **A készülék külsejét kizárólag puha ruhával tisztítsa.**  
Ne használjon illékony folyadékokat és/vagy tisztítószereket!  
A készülék külseje károsodhat, megrepedhet.  
Továbbá az érzékelők működésében is rendellenességek jelentkezhetnek.

## TELEPÍTÉSI ÚTMUTATÓ

- **A készülék használatakor, kérjük, legalább 2 méter távolságra helyezze el az egységet más, elektromos hullámokat használó berendezésektől (pl.: televíziók, rádiók, órák).**
- **Kerülje az olyan elhelyezést, ahol bútorok, textilek vagy más tárgyak érintkeznek a készülék nyílásaival vagy gátolják a levegő ki és/vagy beáramlást.**
- **Ne használja olyan helyen, ahol a készülék pára lecsapódásnak vagy hirtelen hőmérséklet ingadozásnak van kitéve! (Megfelelő körülmények között, 0 és 35 °C közötti szobahőmérsékleten használja.)**  
(Ha a fenti körülmények elkerülhetetlenek, hagyja, hogy bekapcsolás előtt a készülék 1 órát álljon a helységben.)
- **Stabil felületen helyezze el, ahol a légkeringés megfelelő.**  
Ha vastag szőnyeggel borított felületen helyezi el a készüléket, az egység kis mértékben vibrálhat.
- **Ne használja a készüléket olyan helyen, ahol zsír- vagy olajrészecskék kerülnek a levegőbe (például konyhában, stb.).**  
Hatásukra a készülék külseje megsérülhet vagy az érzékelő meghibásodhat.
- **A megfelelő légáramlás érdekében helyezze a készüléket kb. 30 cm–60 cm távolságra a faltól.**  
Idővel közvetlenül a levegő kiömlő nyílás mögött található falfelület bepiszkolódhat. Ha hosszabb ideig azonos helyen használja a készüléket, rendszeresen tisztítsa meg a falat és védje meg a szennyeződésektől egy PVC fólia felhelyezésével.

## SZŪRŐ KEZELÉSE

- A szűrők helyes kezelése és karbantartása érdekében kövesse az útmutató utasításait.  
Csak a készülékhez gyártott szűrőket használjon!

# AZ ALKATRÉSZEK MEGNEVEZÉSEI

## FŐGYSÉG KIJELZŐJE

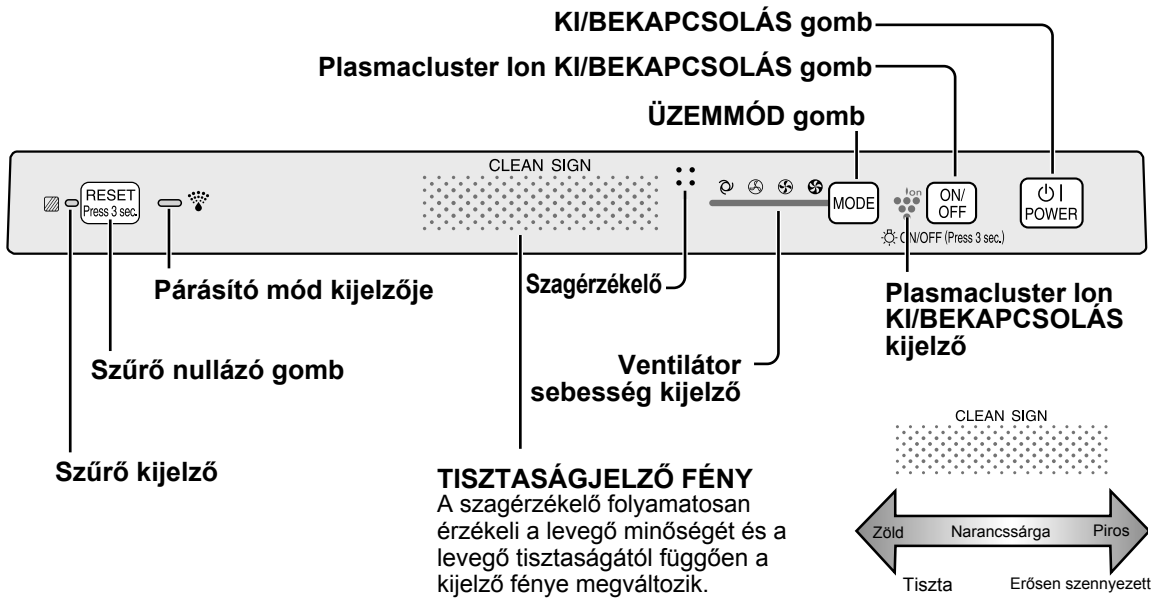

## SZEMLÉLTETŐ ÁBRA

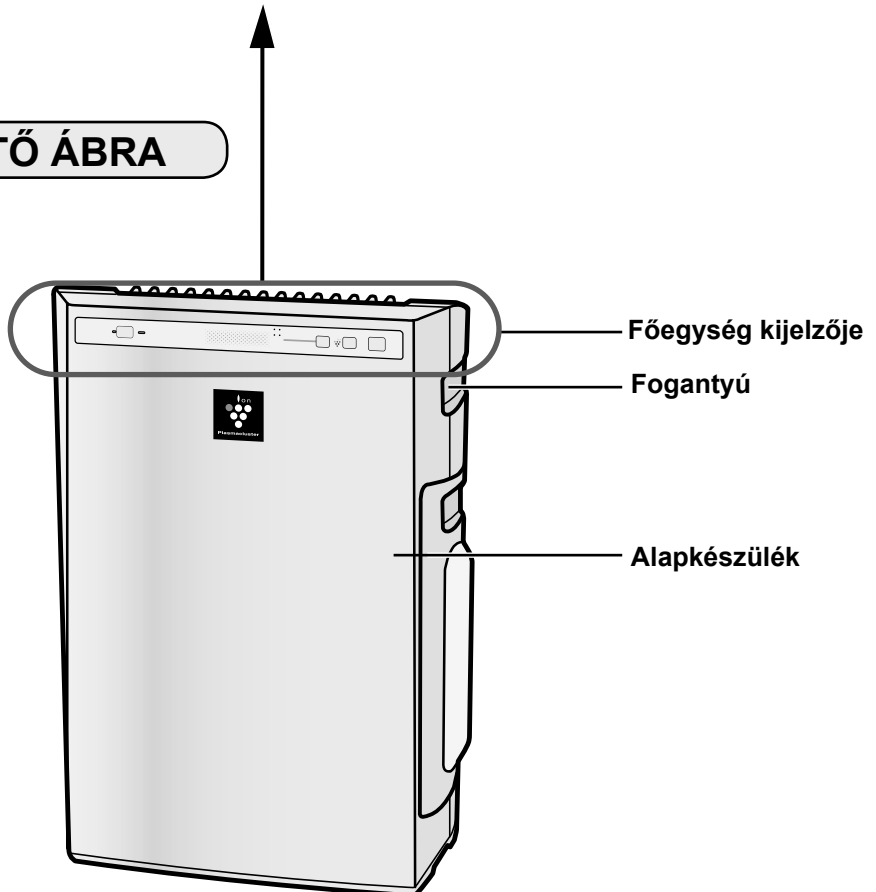

## TARTOZÉK

- Használati útmutató

## HÁTLAG

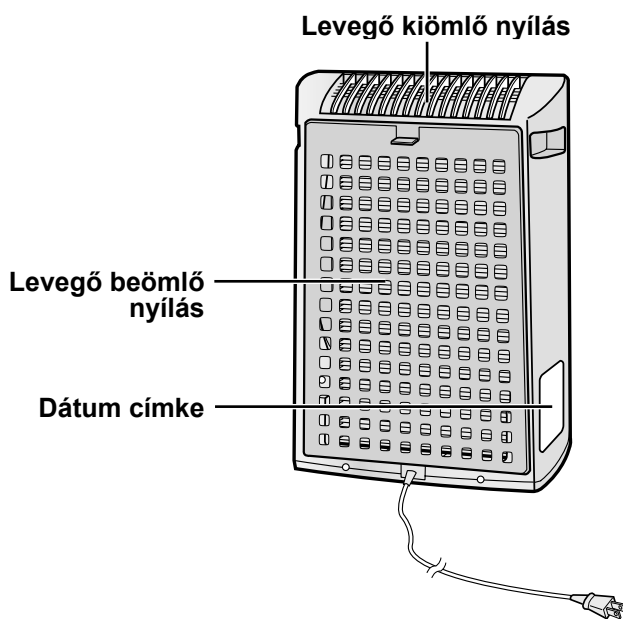
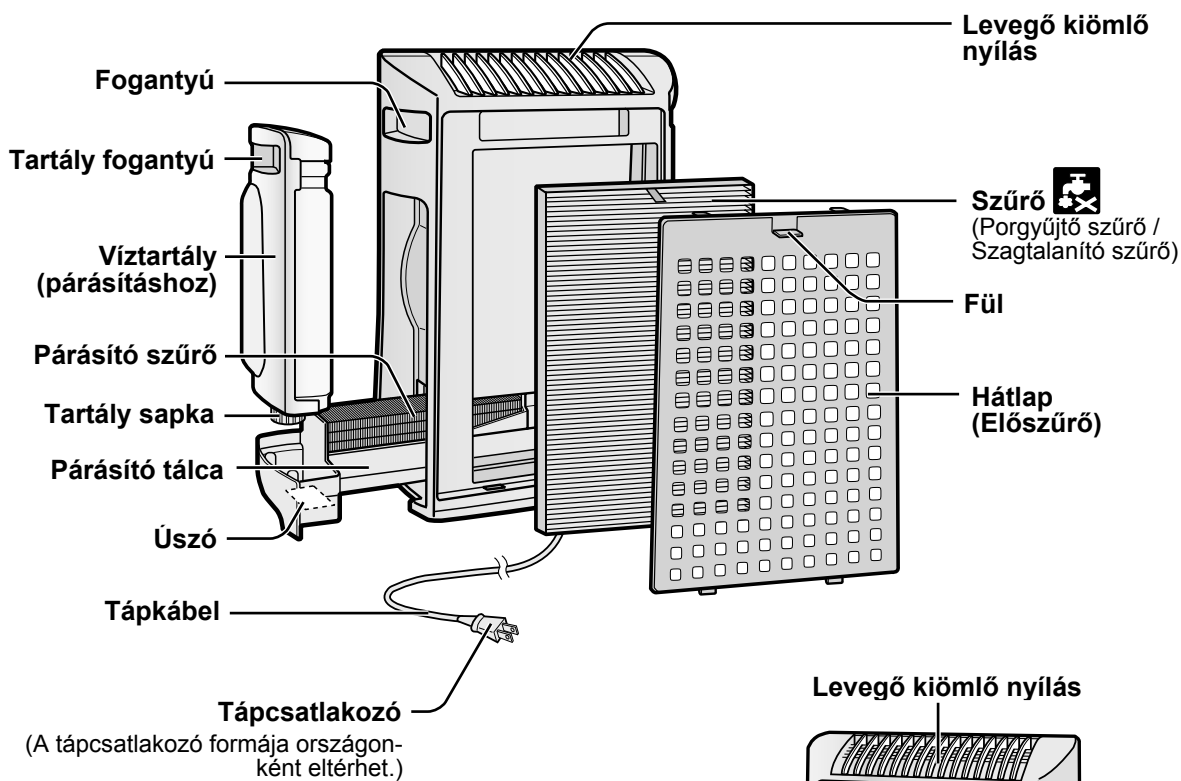

## SZŰRŐK BEHELYEZÉSE

A szűrők minőségének megőrzése érdekében a készülékbe helyezett szűrők nejlonzacskóba vannak csomagolva. A készülék használata előtt távolítsa el a szűrőkről a nejlonzacskót!

### 1 Vegye ki a szűrőt

- 1 Vegye le a hátlapot.  
Húzza meg a hátlap tetején lévő fület.

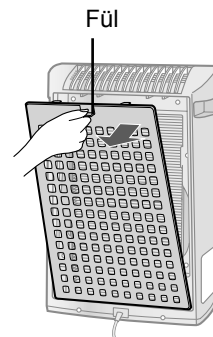

- 2 Vegye ki a szűrőt a nejlonzacskóból.

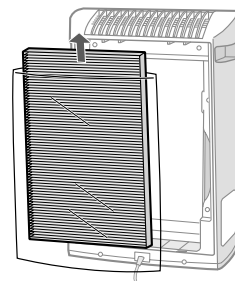

### 2 A szűrő behelyezése

- 1 Helyezze a szűrőt az alapkészülékbe.  
Ne helyezze be fordítva a szűrőt, mert a készülék nem fog megfelelően működni.

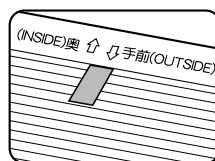

- 2 Helyezze vissza a hátlapot a készülékre.

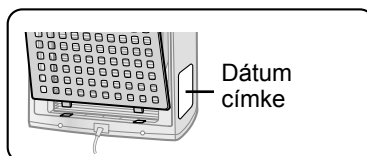

- 3 Írja fel a használatba vétel napját a dátum címkére.

Használja a dátumot a szűrő csere idejének meghatározásához.

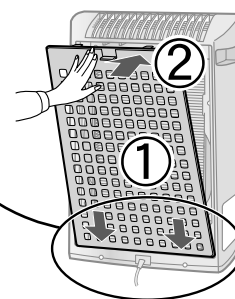

# A VÍZTARTÁLY ÚJRATÖLTÉSE

A készülék használható Légtisztító Módban a víztartály vízzel történő megtöltése nélkül. A párosító mód használatakor a víztartályt fel kell tölteni vízzel.

**1** A felső rész kioldásával vegye ki a víztartályt.

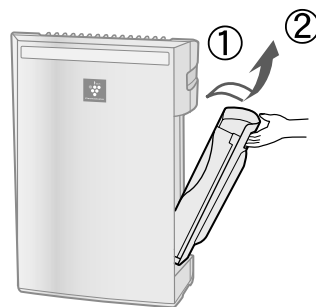

**2** Vegye le a víztartály sapkáját és óvatosan töltsé meg a tartály csapvízzel.

Cserélje ki minden nap a víztartály vizét friss csapvízzel.

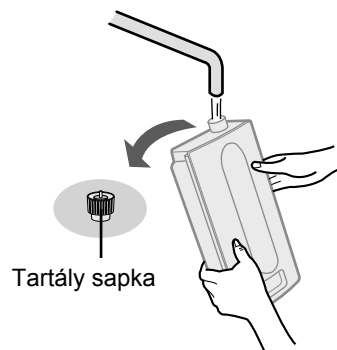

**3** Miután megtöltötte, óvatosan tekerje vissza a tartály sapkát.

- Ellenőrizze, hogy nem szivárog-e a víz.
- Törölje le a kifolyt vizet a víztartály külsejéről.
- A víztartály szállításkor tartsa két kézzel, úgy, hogy a tartály nyílása felfelé néz.



**4** Helyezze vissza a víztartályt a készülékbe.

A felső retesz a helyére "kattan", amikor a víztartályt megfelelően a helyére illesztik.

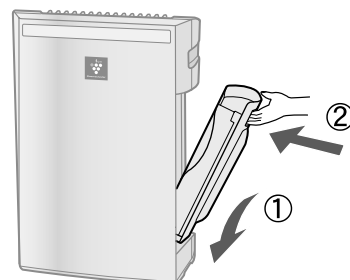

## FIGYELMEZTETÉS

- Ne érje víz a készüléket! Ellenkező esetben fennáll a rövidzárlat és/vagy az áramütés veszélye.
- Ne használjon forró vizet (40 °C), vegyszereket, illatosító anyagokat, szennyezett vizet vagy más, káros hatású anyagot, mivel ezek a készülék elváltozását és/vagy hibás működését okozhatják.
- Csak friss csapvizet használjon! Más vízforrás használatával nő a penészgombák, gombák és/vagy baktériumok elszaporodásának lehetősége.

## AZ ALAPKÉSZÜLÉK MŰKÖDTETÉSE

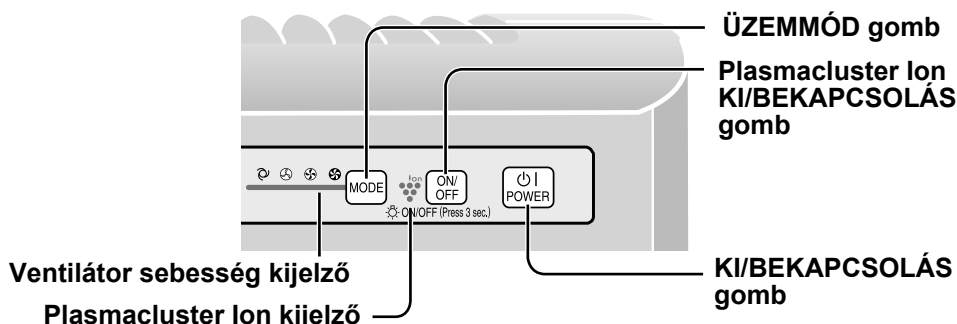

A készülék párasító üzemmódban és légtisztító üzemmódban képes működni.

Párasító üzemmód: Töltse meg a víztartályt. (Lásd a HU-7 oldalt.)

Légtisztítás üzemmód: Ürítse ki a víztartályt és a párasító tálcát.



### KI/BEKAPCSOLÁS gomb

- Nyomja meg a működés elindításához (rövid sipszó) és a működés leállításához (hosszú sipszó)
- Plasmacluster kijelző fénye és a ventilátor kijelző fénye ki/be kapcsol.
- Ha csak nem húzták ki a tápcsatlakozót, a készülék a korábban használt üzemmódban indul el.

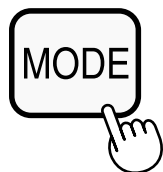

### ÜZEMMÓD gomb

- Nyomja meg az ÜZEMMÓD gombot a kívánt ventilátor sebesség kiválasztásához. A világító kijelző jelzi a kiválasztott ventilátor sebességet.
- Az üzemmódok az alábbiak szerint válthatók.

#### AUTOMATIKUS üzemmód

A ventilátor sebessége automatikusan változik (MAGAS és ALACSONY mód között) a levegő tisztaságának függvényében. Az érzékelők érzékelik a szennyező anyagokat a hatékony légtisztítás érdekében.

#### ALACSONY üzemmód

A készülék halk üzemmódban működik minimális levegő beáramlással.

#### MAXIMÁLIS üzemmód

A készülék MAXIMÁLIS ventilátor sebességgel működik.

#### KÖZEPES üzemmód

A készülék KÖZEPES ventilátor sebességgel működik.

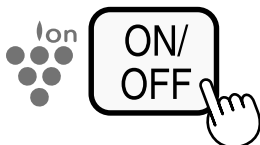

### Plasmacluster Ion KI/BEKAPCSOLÁS gomb

Nyomja meg a Plasmacluster KI/BEKAPCSOLÁS gombot a Plasmacluster Ion mód KI- és BEKAPCSOLÁSÁHOZ. Ha a Plasmacluster Ion mód BE van kapcsolva, a Plasmacluster Ion kijelző felgyullad. (kék)



# TISZTÍTÁS ÉS KARBANTARTÁS

A légtisztító optimális működése érdekében rendszeresen tisztítsa meg a készüléket, az érzékelőket és a szűrőket is beleértve.

A készülék tisztítása előtt ne feledje el kihúzni a készülék tápcsatlakozóját! Nedves kézzel sose nyúljon a tápcsatlakozóhoz! Ellenkező esetben fennáll az áramütés és/vagy a testi sérülés veszélye.

## SZŰRŐ KIJELZŐ

**Karbantartás gyakorisága** 720 óra használat után  
(30 nap × 24 óra = 720)

A Szűrő kijelző fénye világít, emlékeztetve a hátlap, az érzékelők és a párasító tálcák karbantartásának szükségességére. A kijelző fénye kb. 720 óra használat után fog felgyulladni.

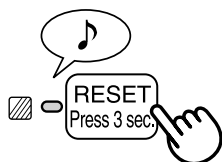

**A karbantartás elvégzése után, nullázza le a szűrő kijelzőt.**

- 1 Dugja be a készülék tápcsatlakozóját, majd kapcsolja BE.
- 2 3 másodpercig tartsa lenyomva a RESET gombot.
  - A szűrő kijelző fénye kialszik.
  - Ha a szűrő kijelző fénye már korábban kialudt volna, akkor is meg kell nyomni a RESET gombot a karbantartás időzítőjének lenullázásához.

## HÁTLAG és ÉRZÉKELŐK

**Karbantartás gyakorisága** Kéthavonta vagy amikor por gyűlik össze a készüléken

Porszívó felcsatlakozható szívófejével vagy hasonló eszközzel óvatosan tisztítsa meg a portól az érzékelő nyílását és a hátlapot.

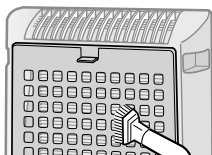
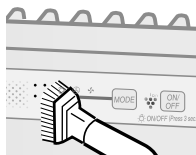

<Ha a hátlap erősen szennyezett>

- 1 Makacs szennyeződés esetén áztassa be a hátlapot kis adag konyhai tisztítószerrel ellátott vízbe.  
(Kb. 10 perc)  
(Kerülje el a hátlap mosás közbeni erőteljes súrolását!)
- 2 Öblítse le többször tiszta vízzel a hátlapot a mosószer maradványok eltávolításához.
- 3 Csepegtesse le a szűrőt a felesleges víz eltávolításához.

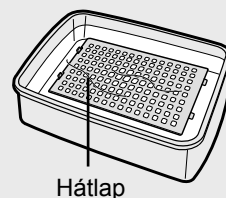

# TISZTÍTÁS ÉS KARBANTARTÁS

## VÍZTARTÁLY

**Karbantartás gyakorisága** Minden nap, amikor párasít

Öblítse ki a tartályt úgy, hogy kis mennyiségű langyos vizet hagy benne, rátekeri a tartálysapkát és megrázza a tartályt. A tartály belsejének tisztításához használhat enyhe háztartási tisztítószereket, de a tisztítószert mindenképpen hígítsa fel és a tartályt alaposan ki kell öblíteni az összes tisztítószer eltávolításához.

(Vegye figyelembe, hogy a víztartály nem mosható mosogatógépben.)

Tartály sapka



Víztartály

## KÉSZÜLÉK

**Karbantartás gyakorisága** Kéthavonta vagy amikor por gyűlik össze a készüléken

Rendszeresen tisztítsa meg a készüléket a szennyeződésektől és a foltoktól. Ha nem tisztítja le a szennyeződéseket, később nehezebben lesznek eltávolíthatók.

**Törölje át egy száraz, puha ruhával**

Makacs szennyeződések és foltok esetén használjon egy puha, meleg vízzel átnedvesített rongyot.

**Ne használjon illékony folyadékokat**

Benzol, festék hígító, polírozó por károsíthatja a készülék külsejét.

**Ne használjon tisztítószereket**

A tisztítószerek összetevői károsíthatják a készüléket.

# PÁRÁSÍTÓ TÁLCA

**Karbantartás  
gyakorisága**

1 hónap

A karbantartás gyakorisága függ a használt víz keménység-  
égének fokától. Ne lötyintse ki a vizet, amikor kiveszi vagy  
tisztítja a tálcát.

## 1 Vegye ki a víztartályt és a párasító tálcát.

Először a víztartályt kattintsa ki, majd vegye ki a tálcát. A párasító tálca kivételkor használja mindkét kezét a víz véletlen kiöntésének elkerülése érdekében.

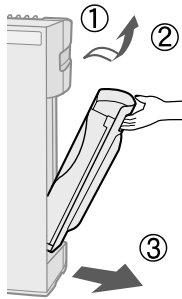

Ha a vízkő lerakódás nehezen eltávolítható

## 1 Töltse meg félig a párasító tálcát langyos vízzel, adjon hozzá egy kis adag enyhe konyhai tisztítószer, majd hagyja ázni kb. 30 percig.

Hígítsa a tisztítószer a csomagolásán lévő utasítások szerint. Tisztítsa meg a nehezen elérhető helyeket egy pamut ronggyal vagy egy fogkefével.

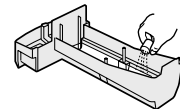

## 2 Vegye ki a párasító szűrőt a párasító tálcából. A párasító tálca lassú megdöntésével öntse ki belőle az összes vizet.

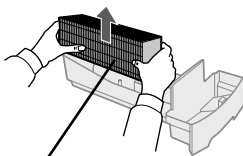

Párasító szűrő

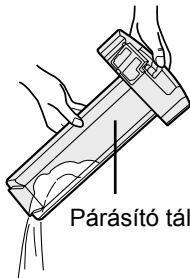

Párasító tálca

## 2 Öblítse ki a párasító tálcát langyos vízzel.

- Addig öblögesse, amíg az összes tisztítószer el nem távolította.
- A nem megfelelő kiöblítés hatására a tisztítószer kellemetlen szagot okozhat vagy a készülék alakja/színe megváltozhat.

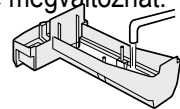

## 3 Öblítse ki a párasító tálca belsejét langyos vízzel a szennyeződések eltávolításához.

- Ne távolítsa el a polisztirolhab úszót.
- Tisztítsa meg a nehezen elérhető helyeket egy pamut végű tisztító ecsettel vagy egy fogkefével.

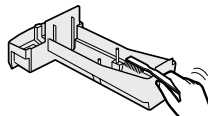

### FIGYELMEZTETÉS

- Csak enyhe konyhai tisztítószereket használjon a párasító tálca tisztítására. A nem megfelelő vegyszerek vagy tisztítószerek használatának hatására deformáció, elszíneződések, repedések (vízszivárgás) jelenhetnek meg.

Ha a polisztirolhab úszó leválik, helyezze vissza az úszó füleinek a párasító tálca nyílásaiba való beillesztésével, az ábrán látható módon.

② Illessze az úszó fület a nyílásba.

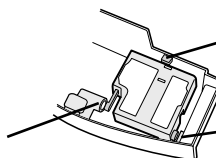

① Illessze az úszót a fül alá.

③ Illessze az úszó másik oldalán lévő fület a nyílásba.

# TISZTÍTÁS ÉS KARBANTARTÁS

A készülék tisztítása előtt ne feledje el kihúzni a készülék tápcsatlakozóját! Nedves kézzel sose nyúljon a tápcsatlakozóhoz! Ellenkező esetben fennáll az áramütés és/vagy a testi sérülés veszélye.

## PÁRÁSÍTÓ SZŰRŐ

**Karbantartás gyakorisága**

Havonta egyszer vagy amikor a szűrő kijelző világít.

A karbantartás gyakorisága függ a használt víz keménységétől, illetve tisztaságának fokától. Minél keményebb a víz, annál gyakrabban van szükség vízkötelenítésre.

Ügyeljen rá, hogy ne öntse ki a vizet a szűrő tisztításakor.

**1 Vegye ki a víztartályt és a párasító tálcát.** (Lásd a HU-11 oldalt.)

**2 Vegye ki a párasító szűrőt a párasító tálcából.**

Vigyázzon, hogy ne öntse ki a vizet a párasító tálcából.

**3 A vízkötelenítő folyadék előkészítése.**

Vízkötelenítéshez használható néhány üzletben kapható citromsav vagy 100 %-os palackozott citromlé. Válassza ki valamelyiket és készítse el a vízkötelenítő folyadékot.

### <Citromsav használatokor>

Egy megfelelő edényben hígítson fel 3 teáskanálnyi citromsavat 2 és 1/2 csésze langyos vízzel és alaposan keverje össze őket.

### <Citromlé használatokor>

Vízkötelenítésre 100 %-os palackozott citromlé is felhasználható. Csak 100 %-os rost nélküli citromlevet (szűrje le a levét, ha szükséges) használjon. Keverjen össze 1/4 csésze citromlevet és 3 csésze langyos vizet egy akkora edényben, amiben a párasító szűrő is elfér, és alaposan keverje össze.

**4 Tisztítás előtt áztassa be legalább 30 percre a párasító szűrőt a folyadékba.**

Citromlé használatokor ajánlott hosszabb ideig beáztatni, mint citromsav alkalmazásakor.

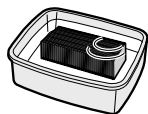

**5 Öblítse le többször langyos vízzel a párasító szűrőt a mosószer teljes eltávolításához.**

Nem megfelelő kiöblítés miatt kellemetlen szagok keletkezhetnek és a készülék működését vagy/és megjelenését befolyásolhatja.

\* Ne súrolja kefével a párasító szűrőt, csak óvatosan öblítse le langyos vízben.

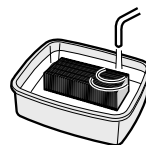

**6 Csatlakoztassa a párasító szűrőt a párasító tálcához és helyezze vissza a készülékbe a párasító tálcát.**

• A párasító szűrőt bárhogy behelyezheti, nem kell meghatározott irányba néznie.

• Ha hosszabb ideig nem használja a készüléket, teljesen szárítsa meg a párasító szűrőt mielőtt visszahelyezné.

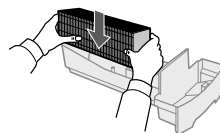

**7 Dugja be a készüléket, kapcsolja BE, majd a kijelzőn nyomja le a Szűrő nullázó (reset) gombot több, mint 3 másodpercig a lenullázáshoz.**

A párasító szűrő felszínén vörösesbarna vagy fehér üledék jelenhet meg. Ezek a szennyeződések (kalcium, stb.) a csapvízben megtalálható szennyeződések miatt jelennek meg, a jelenség nem számít meghibásodásnak. Cserélje ki a párasító szűrőt, ha már teljesen beborítja a fehér üledék.

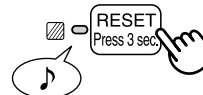

# ÚTMUTATÓ A SZŰRŐK CSERÉJÉHEZ

A szűrő élettartama függ a szobai környezettől, a használattól, és a készülék elhelyezésétől.

**Ha a por és a szagok nem szűnnek meg, cserélje ki a szűrőt.**

(Tekintse át a "Kérjük, olvassa el ezt az útmutatót, mielőtt használná az új Légtisztítóját" részt)

## Útmutató a szűrőcsere időpontjának megválasztásához

- Az alábbi szűrő élettartam és csere időszakok meghatározásakor napi 5 cigaretta elszívását vették alapul, valamint a porgyűjtő/szagtalanító teljesítményét egy új szűrő hatásfokának felével határozták meg.

Ajánlott a szűrőt gyakrabban cserélni, ha a készülék a normál háztartási használatnál lényegesen komolyabb igénybevételnek van kitéve.

- Porgyűjtő szűrő / Szagtalanító szűrő ..... Kb. 2 évvel a felnyitás után
- Párásító szűrő ..... Kb. 1 évvel a felnyitás után

## A szűrő cseréje

**1** A szűrők behelyezésének helyes irányával kapcsolatos információkat lásd a HU-6 és a HU-11,12 oldalakon.

**2** Írja fel a szűrő használatba vételének napját a dátum címkére.

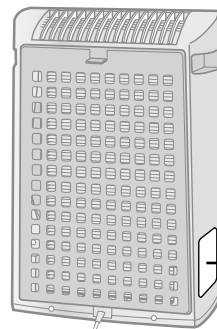

Dátum címke

### Csereszűrők

Modell: FZ-Y30SFE

- Porgyűjtő szűrő / Szagtalanító szűrő: 1 darab

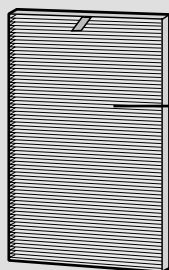

Porgyűjtő szűrő / Szagtalanító szűrő

Modell: FZ-Y30MFE

- Párásító szűrő: 1 darab

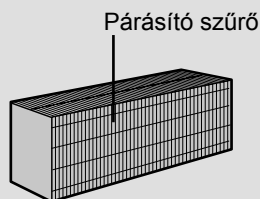

Párásító szűrő

Kérjük, lépjen kapcsolatba a kereskedőjével további csereszűrők beszerzése miatt.

### A szűrők elhelyezése

Kérjük, a kicserélt szűrőket a helyi előírásoknak és jogszabályoknak megfelelően helyezze el.

Porgyűjtő szűrő / Szagtalanító szűrő anyaga:

- Szűrő: Polipropilén
- Keret: Poliészter
- Szagtalanító: aktivált szén

Párásító szűrő anyaga:

- Műselyem, Poliészter

# HIBAKERESÉSI SEGÉDLET

A szerviz hívása előtt kérjük, nézze át az alábbi hibakeresési segédlet táblázatot. Elképzelhető, hogy a felmerült hibajelenség nem a készülék hibás működéséből ered.

JELENSÉG	MEGOLDÁS (nem meghibásodás)
<b>Nem távolítja el a szagokat és a füstöt.</b>	<ul style="list-style-type: none"><li>• Ha a szűrők erősen szennyezettnek tűnnek, tisztítsa meg vagy cserélje ki őket. (Lásd a HU-13 oldalakon)</li></ul>
<b>A Tisztaságjelző fény a levegő szennyezettsége ellenére zölden világít.</b>	<ul style="list-style-type: none"><li>• A levegő szennyezett lehet, amikor a készüléket bedugja. Húzza ki a készüléket, várjon egy percet, majd csatlakoztassa újból a konnektorba a készüléket.</li></ul>
<b>A Tisztaságjelző fény narancssárgán vagy pirosan világít, amikor a levegő tiszta.</b>	<ul style="list-style-type: none"><li>• Az érzékelő működését akadályozza, ha a szagérzékelő nyílásai eltömődtek vagy szennyezettek. Óvatosan tisztítsa meg a porérzékelőket. (Lásd a HU-9 oldalt.)</li></ul>
<b>Kattogó vagy ketyegő hang hallatszik a készülékből.</b>	<ul style="list-style-type: none"><li>• Kattogó vagy ketyegő hang hallható a készülékből, amikor az Plasmacluster ionokat állít elő.</li></ul>
<b>A készülékből kijövő levegő nem szagtalan.</b>	<ul style="list-style-type: none"><li>• Ellenőrizze, hogy szűrő nem erősen szennyezett-e.</li><li>• Tisztítsa meg vagy cserélje ki a szűrőt.</li><li>• Plasmacluster légtisztítók kis mennyiségben ózont bocsátanak ki, ami kellemetlen illattal járhat.</li></ul>
<b>A készülék nem működik, amikor cigaretta füst van a levegőben.</b>	<ul style="list-style-type: none"><li>• Olyan helyen található a készülék, ahonnan az érzékelő nehezen képes érzékelni a cigarettafüstöt?</li><li>• Nincsenek eltömődve vagy eldugulva a porérzékelő nyílásai? (Ebben az esetben tisztítsa meg a nyílásokat.) (Lásd a HU-9 oldalt.)</li></ul>
<b>Világít a Szűrő kijelző fénye.</b>	<ul style="list-style-type: none"><li>• A szűrők visszahelyezése után csatlakoztassa a tápkábelt egy konnektorhoz és nyomja meg a Szűrő nullázás gombot. (Lásd a HU-9 oldalt.)</li></ul>
<b>A Tisztaságjelző fénye nem világít.</b>	<ul style="list-style-type: none"><li>• Ellenőrizze, hogy nincs-e kiválasztva a Fények KIKAPCSOLVA mód. Ha igen, nyomja meg a Fényerő szabályozó gombot a kijelző fényei- nek bekapcsolásához. (Lásd a HU-8 oldalt.)</li></ul>
<b>Nem világít a párasító mód kijelzője, amikor a víztartály fel van töltve (nem üres).</b>	<ul style="list-style-type: none"><li>• Ellenőrizze, hogy nem szennyezett-e a polisztirohab úszó. Tisztítsa meg a párasító tálcát. Győződjön meg róla, hogy a készülék vízszintes felületen van elhelyezve.</li></ul>
<b>A tartály vízszintje nem csökken vagy csak lassan.</b>	<ul style="list-style-type: none"><li>• Ellenőrizze, hogy a párasító tábla és a víztartály megfelelően lettek-e behelyezve. Ellenőrizze a párasító szűrőt.</li><li>• Ha erősen szennyezett a szűrő, tisztítsa meg vagy cserélje ki. (Lásd a HU-11, HU-12 és a HU-13 oldalakon).</li></ul>
<b>A Tisztaságjelző fénye gyakran szint vált.</b>	<ul style="list-style-type: none"><li>• A Tisztaságjelző fényei automatikusan szint váltanak, ha a porérzékelő vagy a szagérzékelő szennyeződést észlel.</li></ul>
<b>A Ventilátor sebesség kijelző fénye villog '⊕'.</b>	<ul style="list-style-type: none"><li>• Rendellenesség a ventilátor motorjánál</li><li>• Kapcsolja KI a készüléket a hibaüzenet törléséhez, várjon egy percet, majd kapcsolja BE újból az egységet.</li></ul>

# MŰSZAKI JELLEMZŐK

Modell		KC-930EU		
Tápfeszültség		220-240V 50/60Hz		
Ventilátor sebesség üzemmód	Ventilátor sebesség beállítása	MAXIMUM	KÖZEPES	ALACSONY
	Névleges teljesítmény	27 W	13 W	4,5 W
	Ventilátor sebesség	180 m <sup>3</sup> /óra	126 m <sup>3</sup> /óra	60 m <sup>3</sup> /óra
	Párásítás	350 ml/óra	250 ml/óra	140 ml/óra
Ajánlott szobaméret		~21 m <sup>2</sup> *1		
Nagy sűrűségű Plasmacluster ionok ajánlott szobamérete		~17 m <sup>2</sup> *2		
Víztartály kapacitása		2,1 L		
Érzékelő		Szagérzékelő		
Szűrő típusa		Porgyűjtő szűrő (HEPA szűrő *3) / Szagtalanító szűrő		
Kábelhossz		2,0 m		
Méretek		375 mm (Ho) x 205 mm (Mé) x 535 mm (Ma)		
Tömeg		6,1 kg		

\*1 Szobaméret, ami megfelelő a készülék maximális ventilátor sebességgel való működése mellett.  
•Akkora helységet jelöl, aminek levegőjét a készülék képes 30 percen belül megtisztítani meghatározott számú porrészecskétől (JEM1467).

\*2 Egy olyan szoba mérete, ahol a szoba közepén (kb. 1,2 méter magasan a padlótól) kb. 7000 ion mérhető köbcentiméterenként, a készülék a fal mellett található és MAXIMÁLIS üzemmódban működik.

## Teljesítmény-felvétel készenléti módban

Amennyiben a készülék a tápforrásra csatlakoztatva van, az elektromos áramkörök működtetése 0,9 W teljesítmény-felvételt igényel. Energiatakarékossági célból húzza ki a tápcsatlakozót, amikor a készülék nem működik!

**\*3 A HEPA szűrő EN 1822 szerinti besorolása: H10.**



Figyelem: A terméket ezzel a jelöléssel látták el. Ez azt jelenti, hogy a használt elektromos és elektronikus termékek nem keverhetők az általános háztartási hulladékkal. Ezekre a termékekre külön begyűjtő rendszer létezik.

## A. Hulladék-elhelyezési tájékoztató felhasználók részére (magán háztartások)

### 1. Az Európai Unióban

Figyelem: Ha a készüléket ki akarja selejtezni, kérjük, ne a közönséges szemeteskukát használja!

A használt elektromos és elektronikus berendezéseket külön, és a használt elektromos és elektronikus berendezések szabályszerű kezeléséről, visszanyeréséről és újrahasznosításáról rendelkező jogszabályokkal összhangban kell kezelni.

A tagállamok általi végrehajtást követően az EU államokon belül a magán háztartások használt elektromos és elektronikai berendezéseiket díjmentesen juttathatják vissza a kijelölt gyűjtőlétesítményekbe\*. Egyes országokban\* a helyi kiskereskedés is díjmentesen visszaveheti Öntől a régi terméket, ha hasonló új terméket vásárol.

\*) A további részletekről, kérjük, érdeklődjön az önkormányzatnál.

Ha használt elektromos vagy elektronikus berendezésében elemek vagy akkumulátorok vannak, kérjük, előzetesen ezeket selejtezze ki a helyi előírásoknak megfelelően.

A termék szabályszerű kiselejtezésével Ön segít biztosítani azt, hogy a hulladék keresztülmenjen a szükséges kezelésen, visszanyerési és újrahasznosítási eljáráson, ezáltal közreműködik a lehetséges káros környezeti és humán egészségi hatások megelőzésében, amelyek ellenkező esetben a helytelen hulladékkezelés következtében előállhatnának.

### 2. Az EU-n kívüli egyéb országokban

Ha a terméket ki szeretné selejtezni, kérjük, forduljon az önkormányzathoz, és érdeklődjön a helyes hulladék-elhelyezési módszerről.

## B. Hulladék-elhelyezési tájékoztató vállalati felhasználók részére

### 1. Az Európai Unióban

Ha a terméket üzleti célokra használta, és ki kívánja selejtezni:

Kérjük, forduljon a SHARP kereskedéshez, ahol tájékoztatják Önt a termék visszavételéről.

Lehetséges, hogy a visszavételből és újrahasznosításból eredő költségeket felszámítják.

Előfordulhat, hogy a helyi hulladékbegyűjtő létesítmény átveszi a kisebb termékeket (és kis mennyiségeket).

### 2. Az EU-n kívüli egyéb országokban

Ha a terméket ki szeretné selejtezni, kérjük, forduljon az önkormányzathoz, és érdeklődjön a helyes hulladék-elhelyezési módszerről.



# Jegyzet

---

## Будь ласка, прочитайте перед використанням вашого нового очисника повітря

Деякі інгредієнти запаху, що були поглинуті фільтром, можуть стати відокремленими, та можуть бути розряджені у повітря через отвір для випуску повітря, та стати причиною появи додаткових запахів. Залежно від серії використання приладу, особливо якщо прилад використовується в умовах, що більш жорстокіші, ніж домашні, цей запах може посилитися у короткий період, ніж очкувалось. У такому разі ми рекомендуємо придбання додаткового фільтра та його заміну.

## ПРИМІТКА

- Очишувач повітря розроблений для знищення пилу, що знаходиться у повітрі та запаху, але не шкідливих газів (наприклад, окис вуглецю, що містить сигаретний дим.) Якщо джерела запаху все ще присутні, прилад не здатен повністю знищити запах (наприклад, запахи від будівничих матеріалів та запахи улюблених свійських тварин).
- Рекомендується відкрити трохи вікно коли ви палите, щоб сприяти більшій вентиляції.

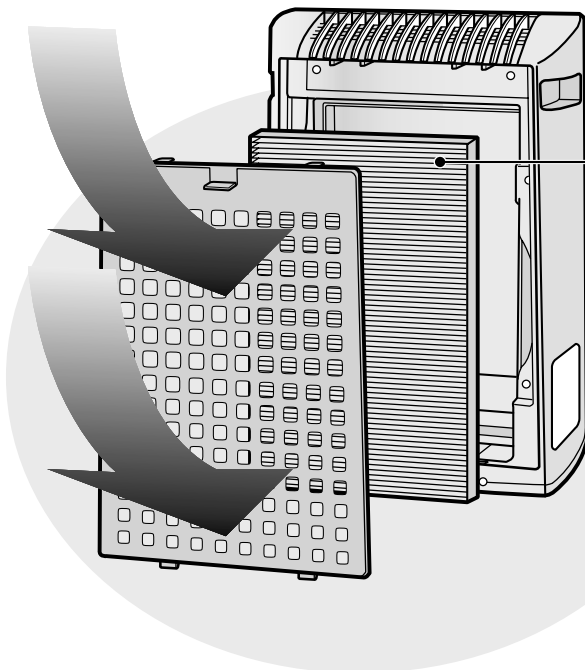

### Уловлювання Пилу / Дезодоруючий Фільтр

#### Видаленні фільтром елементи

##### Пил

пил, пил, частки сигаретного диму, небезпека свійських тварин

##### Запах

запах сигаретного диму, домашні запахи (туалетний / сміттєвий / свійських тварин, та інші)

## ТЕХНІЧНІ ХАРАКТЕРИСТИКИ

### Технологія “Plasmacluster”

Технологія Plasmacluster використовує плазмовий розряд для відтворення та виділення тих самих позитивно та негативно заряджених іонів, які відтворюються у природі (іони “Plasmacluster”). Це унікальна технологія очищення повітря Корпорації SHARP, призначена для знищення та деактивування таких потенціальних алергенів як екскрементні речовини та пилових кліщів\*<sup>1</sup>, вірусів\*<sup>2</sup> та цвілі і бактерій\*<sup>3</sup> що знаходяться у повітрі, та були доведені організаціями третіх сторін як у Японії, так і за кордоном. Коли у повітрі висока щільність Plasmacluster іонів, сигаретний дим, що в’ївся у штори або дивани, буде видалено приблизно за 80 хвилин\*<sup>4</sup>, та коли одяг висить у місці, що знаходиться під прямим влученням потоку повітря з приладу, що генерує Plasmacluster іони, запах поту зменшується фактично до нуля за одну ніч (приблизно 6 годин).

\*1 Вища школа Наукових Досліджень Речовин, Університет Хірошіма, Японія

Контроль дії потенціальних алергенів кліщів у повітрі на (13 м<sup>2</sup>)

\*2 Retroscreen Virology, Лтд., Лондон, ВБ

Вимір відносної кількості вірусів, видалених у повітрі у ємності 1 м<sup>3</sup>

\*3 Асоціація Охорони Здоров’я у Ишикаві, Японія

Вимір цвілі та бактерій у повітрі повітропробовідбирачем (13 м<sup>2</sup>)

\*4 Japan Spinners Inspecting Foundation, Японія

Видалення дезодоруючого ефекту з насичених запахом фрагментів одягу

## ЗМІСТ

<b>ВАЖЛИВІ ІНСТРУКЦІЇ З БЕЗПЕКИ</b> .....	UA-2
• ЗАСТЕРЕЖЕННЯ .....	UA-2
• ПОПЕРЕДЖЕННЯ, ЯКІ СТОСУЮТЬСЯ ФУНКЦІОНУВАННЯ .....	UA-3
• МЕТОДИЧНІ ВКАЗІВКИ З УСТАНОВКИ ...	UA-3
• ІНСТРУКЦІЇ З ОБСЛУГОВУВАННЯ ФІЛЬТРІВ .....	UA-3
<b>НАЙМЕНУВАННЯ ЧАСТИН</b> .....	UA-4
• ДІСПЛЕЙ ОСНОВНОГО БЛОКУ .....	UA-4
• НАОЧНА ДІАГРАМА .....	UA-4
• ВМІЩЕННЯ.....	UA-5
• ВНУТРІШНЯ СТОРОНА .....	UA-5
<b>ПІДГОТОВКА</b> .....	UA-6
• ІНСТАЛЯЦІЯ ФІЛЬТРІВ .....	UA-6
• НАПОВНІТЬ ЄМНІСТЬ ДЛЯ ВОДИ.....	UA-7
<b>ФУНКЦІОНУВАННЯ</b> .....	UA-8
• РОБОТА ГОЛОВНОГО БЛОКУ .....	UA-8
<b>ДОГЛЯД І ОБСЛУГОВУВАННЯ</b> .....	UA-9
• ІНДИКАТОР ФІЛЬТРА .....	UA-9
• ЗАДНЯ ПАНЕЛЬ ТА ДАТЧИКИ .....	UA-9
• ЄМНІСТЬ ДЛЯ ВОДИ.....	UA-10
• БЛОК.....	UA-10
• ЛОТОК ДЛЯ ВОДИ.....	UA-11
• ЗВОЛОЖУЮЧИЙ ФІЛЬТР .....	UA-12
• ІНСТРУКЦІЇ ПО ЗАМІНІ ФІЛЬТРУ.....	UA-13
<b>ВИЯВЛЕННЯ НЕСПРАВНОСТЕЙ</b> .....	UA-14
<b>СПЕЦИФІКАЦІЇ</b> .....	UA-15

Дякуємо, що придбали Очисник Повітря Корпорації SHARP. Будь ласка, ретельно прочитайте це керівництво з експлуатації за для правильного використання інформації. Перед використанням цього приладу, будьте впевнені прочитати розділ “Важливі Інструкції з Безпеки.”

Після прочитання цього керівництва з експлуатації, зберігайте його у зручному місці для подальших інструкцій.

# ВАЖЛИВІ ІНСТРУКЦІЇ З БЕЗПЕКИ

Під час використання електричних приладів, треба додержуватись запобіжних заходів, включаючи такі:

**ЗАСТЕРЕЖЕННЯ** Для запобігання ризику електричного шоку, вогню або тілесного ушкодження:

- Прочитайте усі інструкції перед використанням приладу.
- Користуйтеся тільки 220-240 вольтовими розетками
- **НЕ використовуйте прилад, якщо шнур електроживлення або штепсельна вилка пошкоджені, або не подається струм до розетки у стіні.**
- Періодично видаляйте пил з штепсельної вилки.
- **НЕ засовуйте пальці або сторонні предмети до отвору для впуску повітря або отвору для випуску повітря.**
- **Під час від'єднання вилки від розетки, завжди тримайтеся за вилку і ніколи не тягніть за шнур.** Ураження електричним струмом та/або пожежа може виникнути у разі короткого замикання.
- **НЕ від'єднуйте штепсельну вилку вологими руками.**
- **НЕ використовуйте прилад поблизу газових приладів або камінів.**
- **Від'єднайте штепсельну вилку з розетки перед чищенням приладу, та коли не використовуєте прилад.**  
Ураження електричним струмом через негідну ізоляцію та/або пожежа з короткого замикання може статися як результат.
- **Під час заповнення ємності водою, чищення приладу, та якщо прилад не використовується, від'єднуйте вилку від розетки. Це може призвести до ураження електричним струмом та/або загорянню за допомогою короткого замикання.**
- **Якщо шнур електроживлення пошкоджений, він повинен бути замінений виробником, його сервісним агентом, авторизованим Сервісним Центром корпорації Sharp або кваліфікованою людиною за для запобігання ризиків ушкодження.**
- Не вмикайте прилад під час використання аерозолю проти комах або у кімнатах, де є залишки масла, диму з масляними домішками, іскри від запалювання сигарет, хімічні випари у повітрі, або у місці, де прилад може намокнути, наприклад ванні кімнати.
- Додержуйтеся обережності під час чищення приладу. Сильні корозійні очищувачі можуть пошкодити корпус.
- Обслуговувати очищувач повітря має тільки Авторизований Сервісний Центр Sharp. У разі виникнення проблем, необхідності налаштування або ремонту, зверніться до найближчого Сервісного Центру.
- Під час транспортування приладу, від'єднайте ємність та лоток для води, та тримайте прилад за ручки, що знаходяться з обох боків.
- Не вживайте воду, що знаходиться у Ємності або Лотку для води.
- Змінюйте кожен день воду у ємності, наливаючи свіжу воду з під крану, та регулярно чистіть ємність та лоток для води. (Дивись UA-11 та UA-12). Якщо пристрій не використовується, вилийте воду з ємності та лотку для води. Якщо залишити воду у лотку / ємності, це може спричинити утворення цвілі, бактерій та неприємних запахів.  
У деяких випадках бактерії можуть стати наслідком шкідливого впливу на здоров'я.
- Цей прилад не підходить для використання особами (враховуючи дітей) з обмеженими фізичними, сенсорними або психічними можливостями, або осіб, які недостатньо досвідчені чи неграмотні, доки вони не будуть знаходитись під наглядом, або доки їм не буде надано інструкції щодо використання приладу людиною, що є відповідальною за їхню безпеку.

Діти повинні бути під наглядом за для впевнення, що вони не грають з приладом.

**ПРИМІТКА** - Радіо або ТБ Інтерфейс

Якщо цей очищувач повітря може вплинути на радіо чи телевізійний прийом передач, спробуйте виправити це за допомогою одного або декількох наступних способів:

- Переорієнтуйте або змініть положення антени.
- Збільшіть відстань між приладом та радіо/ТБ приймачем.
- Від'єднайте обладнання в іншу розетку, ніж у ту, де увімкнений приймач.
- Зверніться за допомогою до дилера або до досвідченого радіо/ТБ технічного спеціалісту.

## ПОПЕРЕДЖЕННЯ, ЯКІ СТОСУЮТЬСЯ ФУНКЦІОНУВАННЯ

- НЕ блокуйте отвір для впуску повітря та/або отвір для випуску повітря.
- НЕ використовуйте прилад біля або на гарячих об'єктах, таких як печі або повітрянагрівачі, або в місцях, де прилад може контактувати з паром.
- Завжди використовуйте головний прилад у вертикальному положенні.
- **Завжди тримайте ручки по обидві сторони приладу, коли переміщуєте його.**  
Тримання приладу за задню панель під час перенесення може спричинити роз'єднання частин приладу, і таким чином одна з частин відпаде, спричинивши тілесне ушкодження.
- **Не використовуйте прилад без правильно встановлених фільтрів, ємності та лотку для води.**
- **Не мийте та не використовуйте знову фільтр.**  
Це не тільки не покращує роботу фільтра, але й може стати причиною ураження електричним струмом або пошкодження обладнання.
- **Протирайте корпус тільки м'якою тканиною.**  
Не використовуйте сильнодіючі рідини та/або очисні засоби.  
Поверхня приладу може бути пошкоджена або тріснути.  
Окрім цього, як результат, датчики можуть бути пошкоджені.

## МЕТОДИЧНІ ВКАЗІВКИ З УСТАНОВКИ

- Під час функціонування приладу, будь ласка, встановіть прилад не менш ніж на 2м від обладнання, що виробляє електричні хвилі, такі як телевізори, радіоприймачі або електричні годинники.
- Уникайте місць, де меблі, тканини або інші предмети можуть блокувати отвори забору чи/або випуску повітря.
- Уникайте використання приладу де він може бути підвержений конденсації або різким змінам температури. (Використовуйте у прийнятних умовах при температурі від 0 до 35°С у кімнаті.)  
(Якщо цьому не можна запобігти, будь ласка, потримайте прилад вимкненим з 1 годину.)
- Встановлюйте на стійку поверхню у приміщеннях з достатньою циркуляцією повітря.  
У разі встановлення приладу на коврові покриття, прилад може незначною мірою вібрувати.
- Уникайте місць, де є домішки масляного диму (такі як кухні, та інші).  
Як результат цього може тріснути поверхня приладу, або датчик може вийти з ладу.
- Встановіть прилад на відстані приблизно 30-60 см від стіни для забезпечення достатнього руху повітря.  
Стіна, яка знаходиться одразу за отвором виходу повітря, з часом може забруднитись. Використовуючи прилад довгий час у тому самому місці, періодично чистіть стіну та закривайте її вініловим щітом, і т.п., щоб попередити забруднення стіни.

## ІНСТРУКЦІЇ З ОБСЛУГОВУВАННЯ ФІЛЬТРІВ

- Слідуйте інструкціям цього керівництва для правильного догляду та обслуговування фільтрів.  
Використовуйте фільтри, розроблені тільки для цієї моделі

# НАЙМЕНУВАННЯ ЧАСТИН

## ДІСПЛЕЙ ОСНОВНОГО БЛОКУ

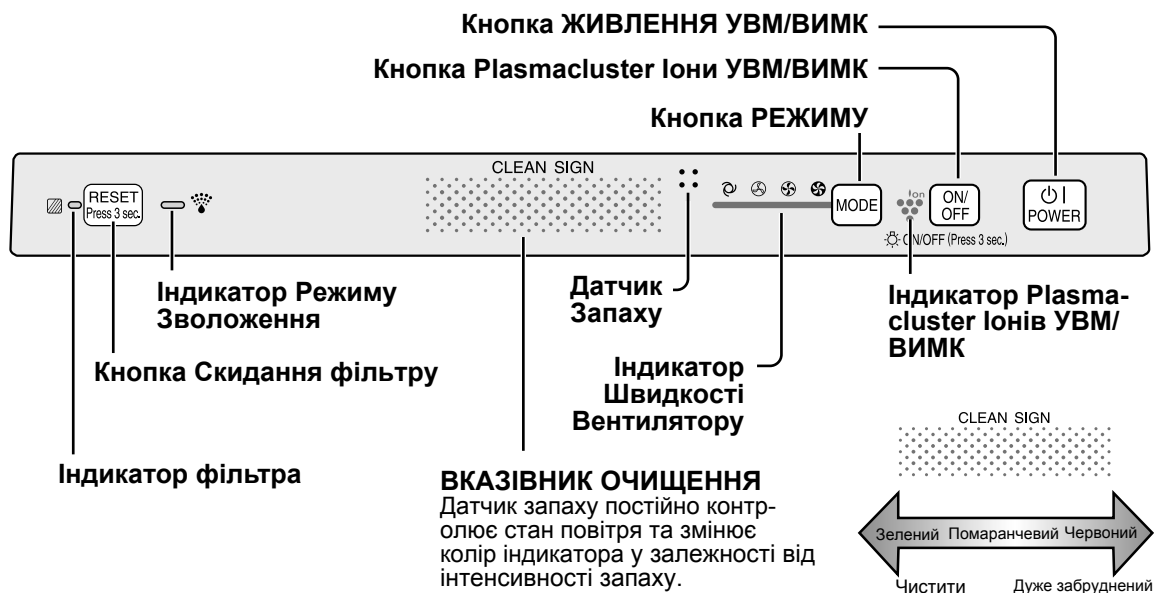

## НАОЧНА ДІАГРАМА



UA-4

## ВМІЩЕННЯ

- Посібник з експлуатації

## ВНУТРІШНЯ СТОРОНА

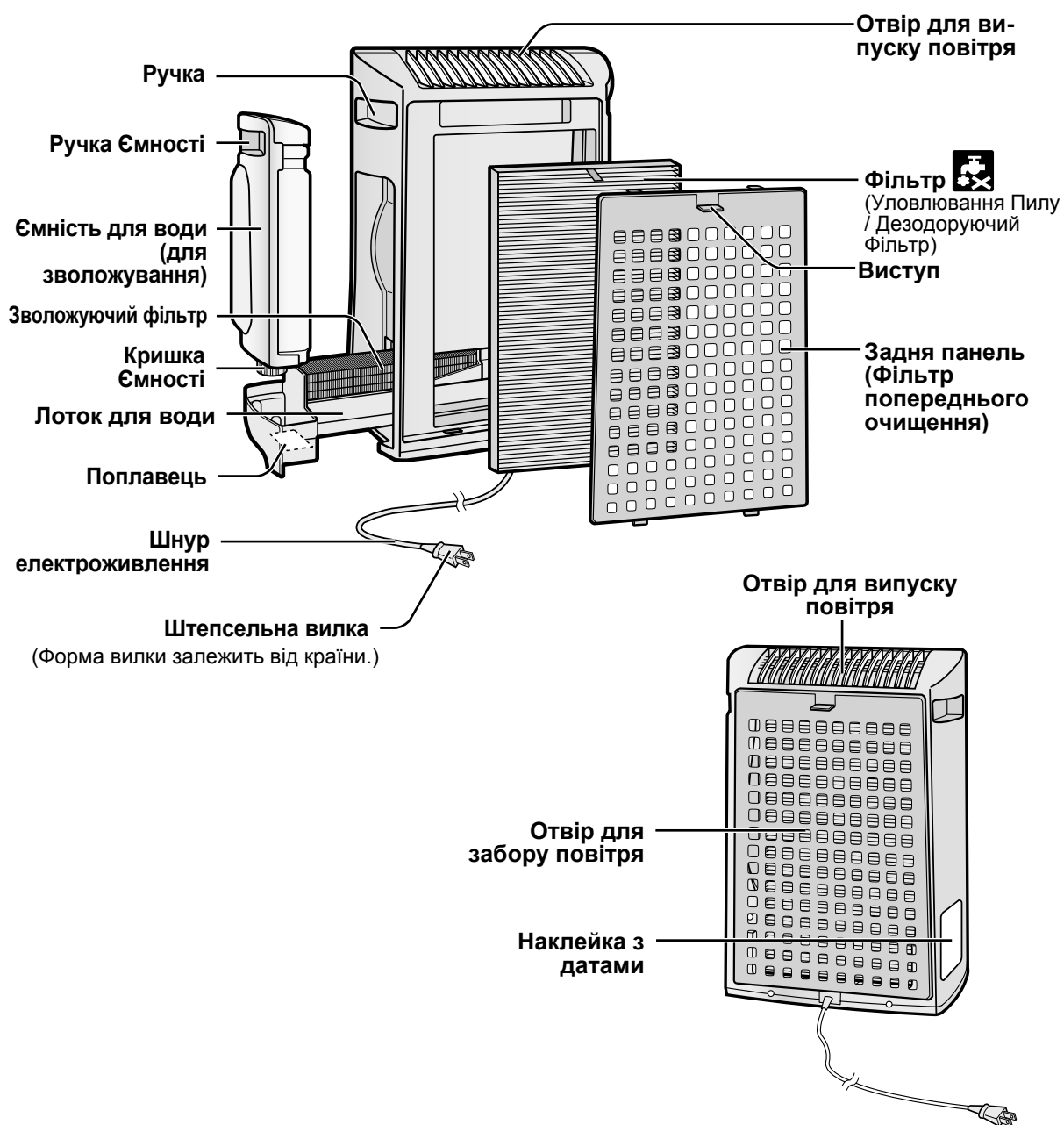

## ІНСТАЛЯЦІЯ ФІЛЬТРІВ

Для підтримання якості фільтра, його встановлюють у головний прилад та запаковують у пластиковий пакет. Будьте впевнені вийняти фільтр з пластикового пакету перед використанням приладу.

### 1 Від'єднайте фільтр

- 1 Від'єднайте Задню Панель.  
Потягніть виступ на поверхні Задньої Панелі.

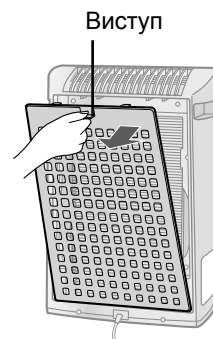

- 2 Вийміть фільтр з пластикового пакету.

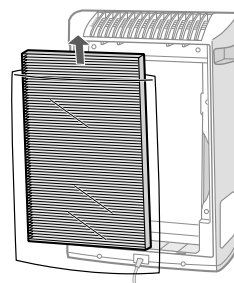

### 2 Встановіть фільтр

- 1 Помістіть фільтр усередину головного приладу.  
Не встановлюйте фільтр задом наперед, або прилад буде працювати невірно.

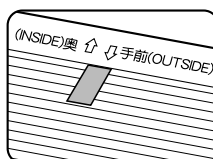

- 2 Під'єднайте Задню Панель назад до приладу.

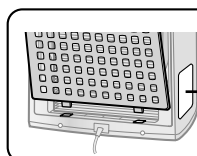

Наклейка з датами початку експлуатації фільтрів

- 3 Запишіть дату початку експлуатації на наклейці з датами.

Використовуйте дату початку експлуатації як орієнтир для визначення інтервалів заміни фільтрів.

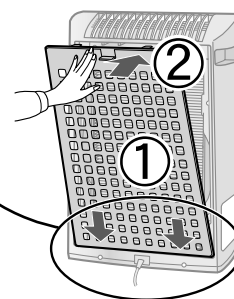



# НАПОВНІТЬ ЄМНІСТЬ ДЛЯ ВОДИ

Прилад можна використовувати без води у Ємності для води під час роботи у режимі Очищення Повітря. Коли використовуєте Режим Зволоження, Ємність для води повинна бути наповнена водою.

**1** Від'єднайте ємність, потягнув ручку ємності вгору.

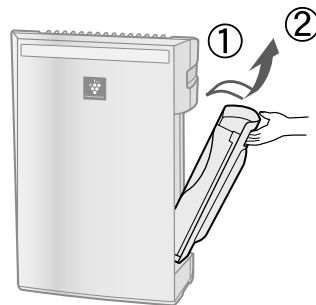

**2** Від'єднайте Кришку Ємності та обережно наповніть Ємність для води водопровідною водою.

Міняйте воду у ємності для води кожного дня свіжою водопровідною водою.



**3** Після заповнення водою, щільно затягніть кришку ємності.

- Переконайтеся, що вода ніде не тече.
- Зайву воду на зовнішній стінці ємності видаляйте тряпкою.
- Під час перенесення ємності тримайте її обидвома руками отвором вгору.



**4** Монтуйте Ємність для води у прилад.

Верхній засув заклацнеться у положенні при правильно встановленій ємності.

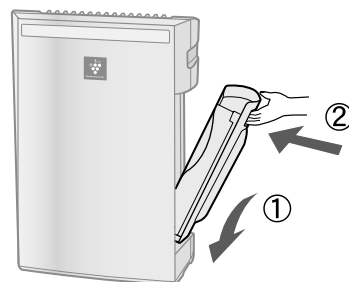

## Попередження

- Не піддавайте прилад впливу води. Це може спричинити коротке замикання та / або спричинити ураження електричним струмом.
- Не використовуйте гарячу воду (40 °C), хімічні речовини, ароматичні речовини, брудну воду, або інші шкідливі речовини, це може спричинити деформацію та/або вихід приладу з ладу.
- Використовуйте тільки свіжу водопровідну воду. Використання іншої води може спричинити появу цвілі, грибків та / або бактерій.

# ФУНКЦІОНУВАННЯ

## РОБОТА ГОЛОВНОГО БЛОКУ

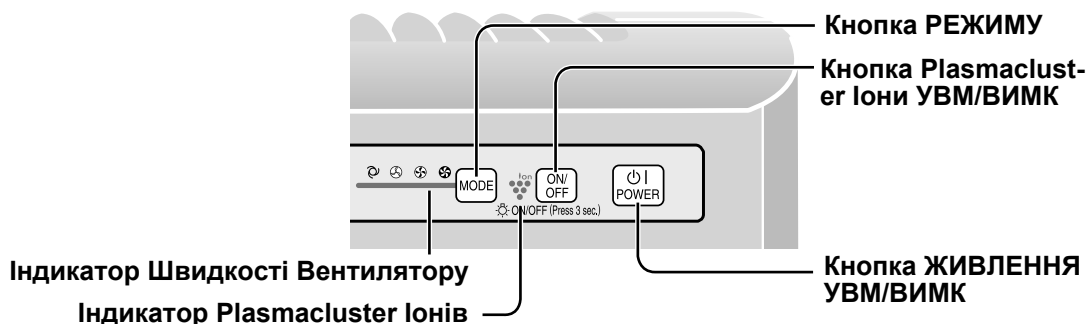

Будь ласка, виберіть режим Зволоження або режим Очищення під час роботи та використання приладу.  
Режим Зволоження: Наповніть Ємність для води. (Дивись UA-7)  
Режим Очищення повітря: Спорожніть Ємність для води та Лоток для Зволоження.



### Кнопка ЖИВЛЕННЯ УВМ/ВИМК

- Натисніть на кнопку початок роботи (короткий гудок) та кінець роботи (довгий гудок).
- Індикатор Plasmacluster та Швидкості вентилятору увімкнути/вимкнути.
- Доки шнур живлення не було від'єднано від розетки, функціонування приладу почнеться у режимі, у якому функціонував прилад попередньо.



### Кнопка РЕЖИМУ

- Натисніть Кнопку Режиму щоб вибрати бажану швидкість вентилятору. Індикатор покаже швидкість вентилятору, обрану на даний момент.
- Режим функціонування може бути увімкнений, як показано нижче.

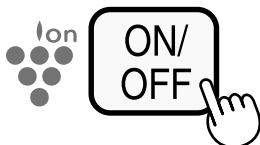

### Кнопка Plasmacluster Іони УВМ/ВИМК

Натисніть кнопку Plasmacluster Іони УВМ/ВИМК, щоб увімкнути чи вимкнути режим іонізації. Коли Режим Plasmacluster Іони Увімкнено, Індикатор Plasmacluster Іонів увімкнеться. (блакитний)

# ДОГЛЯД І ОБСЛУГОВУВАННЯ

Для досягнення оптимальної роботи цього очищувача повітря, будь ласка, періодично чистіть прилад, включаючи датчики та фільтри. Під час чищення приладу, з першу будьте впевнені, що від'єдали шнур подачі живлення, та ніколи не тримайте вилку вологими руками. Це може призвести до ураження електричним струмом та/або тілесного ушкодження.

## ІНДИКАТОР ФІЛЬТРА

**Період Обслуговування** Після 720 годин використання (30 днів × 24 години = 720)

Індикатор фільтру починає світитися, попереджуючи про необхідність обслуговування задньої панелі, датчиків та зволожуючого фільтру. Цей індикатор починає світитись після 720 годин роботи приладу.

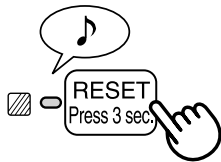

Після проведення обслуговування, зробіть скидання Індикатору Фільтру.

- 1 Увімкніть прилад у розетку та натисніть живлення УВМ.
- 2 Натисніть кнопку СКИДАННЯ на 3 секунди.
  - Індикатор Фільтру вимкнеться.
  - Навіть якщо Індикатор Фільтру вже вимкнений, кнопку СКИДАННЯ треба тримати натиснутою, щоб скинути таймер обслуговування.

## ЗАДНЯ ПАНЕЛЬ ТА ДАТЧИКИ

**Період Обслуговування** По мірі накопичування пилу на приладі або кожні 2 місяці

Обережно видаліть пил з датчику та задньої панелі, використовуючи насадку пилосмока, або схожий пристрій.

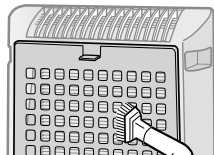
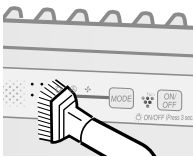

<Якщо на задній панелі з'явився незмивний бруд>

- 1 У разі появи сильного бруду, замочіть задню панель у воді з незначним додаванням засобу для миття посуду. (Приблизно 10 хвилин) (Намагайтесь не терти сильно задню панель під час миття.)
- 2 Промийте задню панель декілька разів чистою водою, щоб змити залишки розчину.
- 3 Поставте фільтр, щоб стекли залишки води.

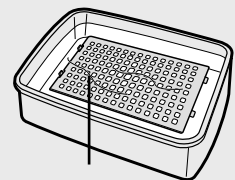

Задня панель

# ДОГЛЯД І ОБСЛУГОВУВАННЯ

## ЄМНІСТЬ ДЛЯ ВОДИ

**Період Обслуговування** Кожен день, якщо працює у режимі Зволоження

Промийте ємність усередині, залишивши там невелику кількість теплої води, закрийте ємність кришкою та струсніть її. Для миття ємності у середині можна використовувати легкі засоби, що чистять, хоча їх треба розбавляти водою, а ємність добре вимивати для видалення залишків миючих засобів.

(Зауважте, що ємність не можна мити у посудомийній машині.)



## БЛОК

**Період Обслуговування** По мірі накопичування пилу на приладі або кожні 2 місяці

Для того, щоб на приладі не накопичувався пил або не утворювались плями, чистіть прилад регулярно. Якщо ви не видалите плями своєчасно, їх буде важко позбутися у подальшому.

**Витирайте сухою м'якою тканиною.**

Для незмивної грязі та плям використовуйте м'яку тканину, змочену у теплій воді.

**Не використовуйте сильнодіючі рідини**

Бензин, розчинник, поліруючий порошок можуть пошкодити поверхню.

**Не використовуйте засоби, що чистять**

Компоненти засобів, що чистять можуть пошкодити прилад.

# ЛОТОК ДЛЯ ВОДИ

**Період Обслуговування 1 місяць**

Інтервал обслуговування залежить від жорсткості води. Не дозволяйте розливання води під час зняття або чистки лотку.

## 1 Зніміть Ємність та Лоток для Води.

Спочатку зніміть ємність, потім зніміть лоток. Під час виймання лотку, тримайте його обидвома руками, щоб не розлити воду.

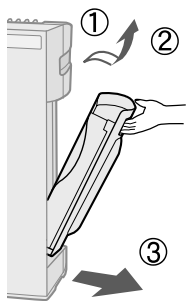

## 2 Вийміть Зволожуючий Фільтр з Лотку для води. Злийте накопичену воду повільно нахиливши Лоток.

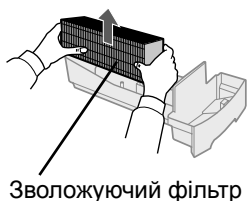

Зволожуючий фільтр



Лоток для води

## 3 Промийте Лоток теплою водою щоб видалити забруднення.

- Не виймайте пінопластовий поплавець.
- Чистіть важко досяжні місця ватяним тампоном на паличці або зубною щіткою.

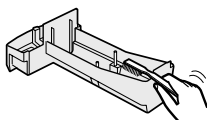

Якщо водянні відкладання важко вилучити

## 1 Наповніть Лоток для води наполовину теплою водою, додайте м'якого засобу для миття посуду та залиште приблизно на 30 хвилин.

Розбавте миючий засіб як вказано у інструкції на пакунку. Чистіть важко досяжні місця ватяним тампоном на паличці або зубною щіткою.

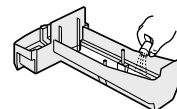

## 2 Помийте Лоток для води теплою водою.

- Промивайте доки не будуть видалені усі залишки миючого засобу.
- Неправильна промивка може стати причиною виникнення запаху миючого засобу або зміни форми/кольору головної компоненти.

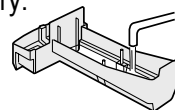

### Попередження

- Використовуйте тільки м'який засіб для миття посуду для чищення лотку для води. Використання непередбачених хімічних або чистячих засобів можуть викликати деформацію, виникнення плям, появу тріщин (підтікання води).

Якщо Пінопластовий поплавець випадає, поставте його на місце, вставляючи виступи поплавця в отвори у лотку для води, як це показано на малюнку.

② Вставте виступ поплавця у отвір.

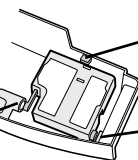

① Вставте поплавець під цим виступом.

③ Вставте виступ на іншому боці поплавця у отвір.

# ДОГЛЯД І ОБСЛУГОВУВАННЯ

Під час чищення приладу, з першу будьте впевнені, що від'єднали шнур подачі живлення, та ніколи не тримайте вилку вологими руками. Це може призвести до ураження електричним струмом та/або тілесного ушкодження.

## ЗВОЛОЖУЮЧИЙ ФІЛЬТР

**Період Обслуговування**

Один раз на місяць або коли засвітиться Індикатор фільтра.

Інтервали обслуговування (чищення) будуть залежати від твердості домішок у воді, яку ви використовуєте; чим жорсткіша вода, тим частіше треба робити чищення.

Зверніть увагу на те, щоб не пролити воду під час чищення фільтра.

**1 Від'єднайте Ємність для Води та Лоток для Зволоження.**  
(Дивись UA-11)

**2 Від'єднайте Зволожуючий Фільтр від Лотку для води.**

Уникайте проливання води з Лотку для води.

**3 Приготування чистячого розчину.**

Для чищення використовуються лимонна кислота, яку можна придбати у аптеці, або 100% лимонний сік у пляшках. Оберіть одне з цих засобів та приготуйте чистячий розчин.

**<При використанні лимонної кислоти>**  
Розведіть 3 чайні ложки лимонної кислоти у 2 1/2 чашках теплої води у підходящій для цього ємності та добре перемішайте.

**<При використанні лимонного соку>**  
Пляшка 100 % лимонного соку може бути використана для чищення. Використовуйте тільки 100 % лимонний сік без м'якоті (процідіть, якщо необхідно). Змішайте 1/4 чашки лимонного соку з 3 чашками теплої води у ємності, яка достатньо велика для того, щоб вмістити Зволожуючий Фільтр, та добре перемішайте.

**4 Замочіть Зволожуючий Фільтр у розчині на 30 хвилин перед чищенням.**

Під час використання лимонного соку, рекомендується замочувати на довший час, ніж при використанні лимонної кислоти.

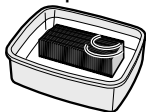

**5 Промийте декілька разів Зволожуючий Фільтр, щоб видалити залишки розчину мючючого засобу.**

Невірна промивка може стати причиною виникнення запаху та вплинути на роботу або зовнішній вигляд приладу.

\* Не трійте Зволожуючий Фільтр, обережно промийте його теплою водою.



**6 Встановіть Зволожуючий Фільтр в Лоток для води та встановіть Лоток для води назад до приладу.**

• Дозування Зволожуючого Фільтра не потребує орієнтування у будь-яке особливе положення (уперед/назад, вверх/униз)

• Якщо прилад не використовувався упродовж тривалого часу, висушіть Зволожуючий Фільтр перед встановленням до приладу.

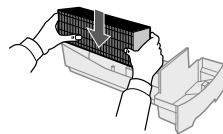

**7 Увімкніть прилад у розетку, увімкніть живлення, та натисніть кнопку скидання фільтра на дисплеї більш ніж на 3 секунди щоб скинути показники фільтра.**

Ви можете помітити червоно-коричневий або білий осад на поверхні Зволожуючого Фільтра. Ці забруднення (кальцій, і т.п.) утворюються через присутність їх у водопровідній воді; це не є дефектом. Замініть Зволожуючий Фільтр, якщо він повністю вкритий білим осадом.

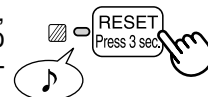

# ІНСТРУКЦІЇ ПО ЗАМІНІ ФІЛЬТРУ

Строки роботи фільтрів залежать від умов у приміщенні, періоду роботи приладу та місця знаходження приладу.

**Якщо у повітрі залишаються пил та запахи, замініть фільтри.**

(Будь ласка, прочитайте перед використанням вашого нового очисника повітря)

## Інструкції щодо строків заміни фільтрів

- Подальша дієздатність фільтру та період заміни заснована на умові паління 5 цигарок у день та уловлювання пилу/дезодоруюча потужність зменшена на половину у порівнянні з роботою нового фільтру.

Ми рекомендуємо замінити фільтр частіше, якщо прилад використовується в умовах набагато жорсткіших, ніж у домашньому використанні.

- Збір Пилу / Деодоруючий Фільтр..... Приблизно 2 роки після відкриття
- Зволожуючий Фільтр..... Приблизно 1 рік після відкриття

## ЗАМІНА ФІЛЬТРУ

- 1** Дивись сторінку UA-6 та UA-11,12 для керівництва по встановленні фільтру після заміни.
- 2** Запишіть дату початку експлуатації на наклейці з датами.

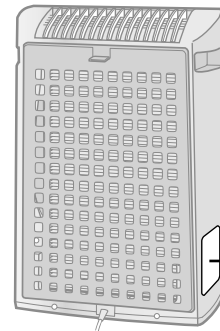

Наклейка з датами початку експлуатації фільтрів

## Заміна Фільтрів

Модель: FZ-Y30SFE

- Збір Пилу / Деодоруючий Фільтр: 1 штука

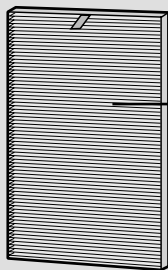

Уловлювання Пилу / Деодоруючий Фільтр

Модель: FZ-Y30MFE

- Зволожуючий фільтр: 1 штука

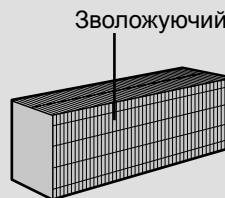

Зволожуючий фільтр

Будь ласка, проконсультуйтеся у свого дилера щодо придбання фільтра для заміни.

## Утилізація Фільтру

Будь ласка, утилізуйте фільтри згідно місцевому законодавству та правилам.

Збір Пилу / Деодоруючий Фільтр матеріали:

- Фільтр: Поліпропілен
- Корпус: Поліестер
- Деодоратор: Активоване вугілля

Матеріали Зволожуючого Фільтру:

- Віскозне волокно, Поліефір

# ВИЯВЛЕННЯ НЕСПРАВНОСТЕЙ

Перед тим як телефонувати до сервісного центру, будь ласка, розгляньте нижче технологічну карту ВИЯВЛЕННЯ НЕСПРАВНОСТЕЙ, тому що проблема може виникнути не з приводу несправності приладу.

ПРОБЛЕМА	УСУНЕННЯ (проблема не є пошкодженням приладу)
Запахи та дим не видаляються.	<ul style="list-style-type: none"><li>Почистіть або замініть фільтри, якщо вони здаються сильно забруднені. (Дивись UA-13)</li></ul>
Індикатор Вказівника Очищення світиться зеленим світлом, навіть коли повітря забруднене.	<ul style="list-style-type: none"><li>Повітря могло бути забруднене під час вмикання приладу у розетку. Вимкніть прилад з розетки, почекайте хвилину й увімкніть його знову.</li></ul>
Індикатор Вказівника Очищення світиться помаранчевим та червоним світлом навіть при чистому повітрі.	<ul style="list-style-type: none"><li>На роботу датчиків впливає забруднення або засмічення отворів датчиків. Обережно прочистіть отвори датчиків. (Дивись UA-9)</li></ul>
З приладу лунають цокаючі або клацаючі звуки.	<ul style="list-style-type: none"><li>Цокаючі або клацаючі звуки можуть чути коли прилад генерує Plasmacluster іони.</li></ul>
Повітря, що виходить має запах.	<ul style="list-style-type: none"><li>Перевірте, чи не забруднилися фільтри.</li><li>Почистіть або замініть фільтри.</li><li>Очисники Повітря Plasmacluster можуть виділяти незначну кількість озону, який може виробляти запах.</li></ul>
Прилад не працює, коли у повітрі присутній сигаретний дим.	<ul style="list-style-type: none"><li>Чи не встановлено прилад у такому місці, де датчику важко знайти сигаретний дим?</li><li>Чи не забруднилися або чи не засмітились отвори датчиків? (У такому разі, прочистіть отвори.) (Дивись UA-9)</li></ul>
Світиться індикатор фільтру.	<ul style="list-style-type: none"><li>Після заміни фільтрів, вставте шнур живлення у розетку та натисніть кнопку скидання фільтрів. (Дивись UA-9)</li></ul>
Вказівник Очищення вимкнений.	<ul style="list-style-type: none"><li>Перевірте, чи обраний режим вимкнення індикатора. Якщо так, натисніть кнопку керування індикаторами, щоб активувати індикатори. (Дивись UA-8)</li></ul>
Індикатор Режиму Зволоження не світиться коли ємність не порожня.	<ul style="list-style-type: none"><li>Перевірте пінопластовий поплавець на забруднення. Почистіть Лоток для води. Переконайтесь, що прилад знаходиться на рівній поверхні.</li></ul>
Рівень води в ємності не зменшується, або зменшується повільно.	<ul style="list-style-type: none"><li>Перевірте правильність встановлення Лотку для води та Ємності для води. Перевірте Зволожуючий Фільтр.</li><li>Почистіть або замініть фільтр, якщо він сильно забруднений. (Дивись UA-11, UA-12, UA-13)</li></ul>
Світло Індикатору Вказівника Очищення часто змінює колір.	<ul style="list-style-type: none"><li>Індикатори Вказівника Очищення автоматично змінюють колір по мірі знаходження забруднення датчиками пилу та запаху.</li></ul>
Мигання Індикатору Швидкості Вентилятора '⊕'.	<ul style="list-style-type: none"><li>Несправність електродвигуна вентилятору</li><li>Вимкніть живлення, щоб відмінити показ помилок, почекайте хвилину, потім увімкніть живлення знову.</li></ul>



# СПЕЦИФІКАЦІЇ

Модель		KC-930EU		
Джерело живлення		220-240В, 50/60Гц		
Швидкість Вентилятора	Налаштування Швидкості Вентилятора	МАКС	СЕРЕДН	НИЗЬКА
	Встановлена Потужність	27 Вт	13 Вт	4,5 Вт
функціонування	Швидкість Вентилятора	180 м <sup>3</sup> /годин	126 м <sup>3</sup> /годин	60 м <sup>3</sup> /годин
	Зволоження	350 мл/годин	250 мл/годин	140 мл/годин
Рекомендований Розмір Кімнати		~21 м <sup>2</sup> *1		
Висока щільність Plasmacluster іонів рекомендований розмір кімнати		~17 м <sup>2</sup> *2		
Об'єм ємності для води		2,1 Л		
Датчик		датчик запаху		
Тип Фільтру		Уловлювання Пилу (Фільтр HEPA *3) / Дезодоруючий Фільтр		
Довжина шнуру електроживлення		2,0 м		
Розміри		375 мм(Д)х205 мм(Г)х535 мм(В)		
Вага		6,1 кг		

\*1 Розмір кімнати, що призначений для роботи приладу на максимальній швидкості вентилятору.  
•Він визначає простір, де визначена кількість часток пилу може бути знищена за 30 хвилин (JEM1467).

\*2 Розмір кімнати, де приблизно 7000 іонів можуть бути виміряні у кубічних сантиметрах у центрі кімнати (на висоті приблизно 1,2 метри від підлоги) коли прилад встановлений біля стіни та працює на повну потужність.

**Споживання Енергії в режимі очікування** Для забезпечення роботи електричних кол при вставленій у розетку вилці, даний прилад споживає приблизно 0,9 Вт енергії в режимі очікування. Для економії електроенергії вийміть шнур живлення з розетки, якщо пристрій не використовується.

**\*3 Клас фільтра HEPA по EN1822 є H10.**



Увага: Ваш продукт має символ. Цей символ означає, що використане електронне або електричне обладнання не слід викидати разом з нормальними домашніми відходами. Є спеціальна система збору цих продуктів.

## **A. Інформація для користувачів (приватні домашні господарства) про усунення відходів**

### **1. У державах Європейського Союзу**

Увага: Якщо Ви хочете усунути цей пристрій, не використовуйте для цього звичайних контейнерів для сміття!

Непридатне електронне обладнання слід усунути окремо, згідно з вимогами правил утилізації сміття, рекуперації, рециклінгу використаного електричного та електронного обладнання.

Після введення в життя євросоюзних регулювань у країнах, що є членами Європейського Союзу, приватні домашні господарства на території Євросоюзу можуть безкоштовно\* повертати використане електричне і електронне обладнання до визначених пунктів збору відходів. У деяких країнах\* можна безкоштовно повернути старий продукт до пунктів продажу, за умови, що Ви купите схожий новий продукт.

\*) З метою отримання подальшої інформації на цю тему слід звернутись до представників місцевої влади.

Якщо у використаному електронному або електричному обладнанні є батарейки або акумулятори, слід їх утилізувати окремо, згідно з відповідними правилами.

Правильна ліквідація цього продукту запевняє відповідну утилізацію, рекуперацію, рециклінг і таким чином запобігає потенційним негативним наслідкам для довкілля та здоров'я людей. Негативні наслідки могла б мати неправильна обробка відходів.

### **2. Держави з-поза зони Європейського Союзу**

Якщо Ви хочете позбутись продукту, слід зв'язатись з представниками місцевої влади задля отримання необхідної інформації про правильні методи усунення продуктів.

## **B. Інформація для бізнесових користувачів про усунення відходів**

### **1. У державах Європейського Союзу**

У випадку, коли Ви використовуєте продукт у комерційних цілях і плануєте його ліквідувати: Слід зв'язатись з представником фірми SHARP, який Вас поінформує про можливості повернення пристрою. Можливо, Вам треба буде покрити кошти повернення і рециклінгу продукту. Продукти невеликих розмірів (і в малій кількості) можна повернути до місцевих пунктів збору відходів.

### **2. Держави з-поза зони Європейського Союзу**

Якщо Ви хочете позбутись продукту, слід зв'язатись з представниками місцевої влади задля отримання необхідної інформації про правильні методи усунення продуктів.

# Мемо

---

## お使いになる前に

フィルターについたニオイ成分によって、吹出口からの風にニオイがつくことがあります。

ご使用の環境によっては、フィルターの交換目安時期よりも早く、このニオイが強くなる場合があります。

このような場合はフィルターを交換してください。

## ご注意

- ・本製品は空気中に漂うホコリやニオイは除去しますが、有害ガス（タバコの一酸化炭素など）は除去しません。また、ニオイの原因がある場合、完全にニオイを除去することはできません。（建材臭、ペット臭など）
- ・喫煙などの際は、換気との併用をお勧めします。

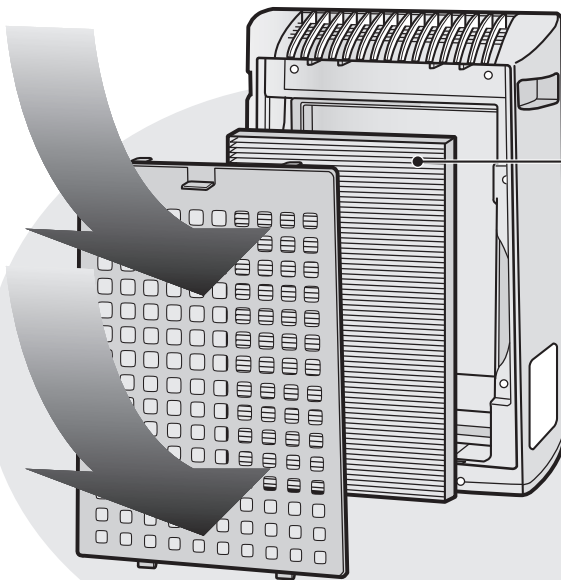

### 集じん/脱臭一体型フィルター

フィルターで取れるもの

#### 集じん

- ・花粉やアレル物質
- ・ウイルス
- ・カビ菌
- ・ホコリ・チリ
- ・タバコの煙(粒子)
- ・ペットの毛

#### 脱臭

- ・タバコの煙
- ・トイレのニオイ
- ・生ゴミのニオイ
- ・ペットのニオイ

## 特長

"「プラズマクラスター技術」"とはプラズマ放電により自然界にあるのと同じプラスとマイナスのイオン(プラズマクラスターイオン)を放出。浮遊するダニのふん・死がいのアレル物質※<sup>1</sup>やウイルス※<sup>2</sup>、カビ菌※<sup>3</sup>を分解・除去するシャープ独自の空中除菌技術であり、日本・海外の第三者機関により実証されています。プラズマクラスターイオンが高濃度になることで、カーテンやソファなどに染み付いたタバコ臭を約80分で脱臭※<sup>4</sup>、衣類を吹き出す風があたる位置に吊るしておく、汗臭を一晩(約6時間)で気にならないレベルまで脱臭します。

※<sup>1</sup>  
広島大学大学院 先端物質科学研究科  
約13m<sup>3</sup>での浮遊ダニのアレル物質の作用を測定。

※<sup>2</sup>  
イギリスレトロスクリーン・パイロロギー社  
1m<sup>2</sup>ボックス内での空気中のウイルス除去率を測定。

※<sup>3</sup>  
(財)石川県予防医学協会  
約13m<sup>3</sup>での浮遊カビ菌をエアースンプラーで測定。

※<sup>4</sup>  
(財)日本紡績検査協会  
ニオイを付着させた布片の脱臭効果を評価。

## もくじ

安全上のご注意	J-2
・ 警告・注意	
・ 使用上の注意	J-3
・ 設置について	J-3
・ フィルターについて	J-3
各部のなまえ	J-4
・ 操作部	J-4
・ 本体	J-4
・ 付属品	J-5
・ 背面	J-5
ご使用前の準備	J-6
・ フィルターの取り付け	J-6
・ タンクに水を入れる	J-7
運転のしかた	J-8
・ 運転について	J-8
お手入れ	J-9
・ お手入れランプ	J-9
・ 後ろパネル/センサー	J-9
・ タンク	J-10
・ 本体	J-10
・ トレー	J-11
・ 加湿フィルター	J-12
・ フィルターの交換	J-13
トラブルシューティング	J-14
仕様	J-15

お買いあげいただき、まことにありがとうございました。

この取扱説明書をよくお読みのうえ、正しくお使いください。



ご使用前に「安全上のご注意」を必ずお読みください。この取扱説明書は、いつでも見ることができるところに必ず保存してください。

# 安全上のご注意

必ずお守りください。

お使いになる人や他の人への危害、財産への損害を防止するため、お守りいただくことを説明しています。

■表示を無視して、誤った取り扱いをすることによって生じる内容を次のように区分しています。

 <b>警告</b> 「死亡または重傷を負うおそれがある」内容です。	 <b>注意</b> 「けがや財産に損害を受けるおそれがある」内容です。
---	---



 してはいけない「禁止」内容です。	 必ずしなければいけない「強制」内容です。
--	--

 **警告**：火災や感電、けがを防ぐ

• ご使用前にお読みください。

-  交流 220-240V 以外では使用しない
- 電源コードや差込プラグが傷んだり、コンセントの差し込みがゆるいときは使用しない。
- 電源コードを傷付けたり、無理に曲げたり、引っ張ったり、束ねたり、重い物を載せたり、加工したりしない。
- 濡れた手で抜き差ししない。
- 改造はしない。また修理技術者以外の人は、分解や修理をしない。
- 電源コードが傷ついた場合は、事故を防ぐため、シャープのサービスセンターや、販売店の修理技術者に交換を依頼してください。

 **注意**：漏電やけがを防ぎ、家財を守る

-  ガス器具や暖炉の近くで使用しない。
- 可燃性のものや火のついたたばこ・線香などを吸込口に近付けない。
- 浴室など、湯気が多い場所・水のかかる場所では使用しない。
- 吹出口や吸引口に、指や棒などを入れない。
- ベンジン・シンナーで拭いたり、殺虫剤をかけない。
- 室内くんじょうタイプ（発煙型）の殺虫剤使用時は運転しない。
- 給水時やお手入れ時長期間使用しないときは、差込プラグをコンセントから抜く。
- トレー内の水を飲まない、飲ませない。
-  差込プラグのほこりなどは、定期的に取り取る。
- 電源コードは必ず差込プラグを持って抜く。
- 長時間使用しないときは必ず差込プラグをコンセントから抜く。
- 幼児の手の範囲では使用しない。
- 移動時は、タンク・トレーを抜いて、本体側面のとってを両手でしっかり持ち、水平に持ち運ぶ。
- タンクおよびトレーの水は、定期的にお手入れする。（カビや雑菌が繁殖し、悪臭の原因）まれに体質によっては過敏に反応し、健康を害することがあります。

この商品は、責任者によってこの機器の使用に関する指導がおこなわれない限り、運動能力・感覚能力・知的能力が低下した人、または、子供を含めた経験・知識が不足した人による使用を意図しておりません。子供が幼児の手の範囲では使用しない。（商品で遊ばないように指導してください）

## ご注意 - 電波について -

本製品によってラジオやテレビにノイズが入ってしまう場合、以下のことをしてください。

- アンテナの位置を変える。
- 本製品とラジオ / テレビをできるだけ離して設置する。
- 本製品とラジオ / テレビの電源プラグを異なった場所のコンセントを使用する。
- ラジオ / テレビの技術者に相談する。

## 使用上の注意

- 吸込口・吹出口をふさがない。
- 暖房器具など、熱いものの近くや蒸気に接する所で使用しない。
- 横にしたり、傾けたりして使用しない。
- 持ち運びの際は、必ず両方のとってを持つ。  
(後ろパネルを持って運ぶと後ろパネルがはずれて本体が落下し、ケガをする可能性があります)
- フィルターを洗淨したり、再利用したりしない。  
(フィルターの性能が下がるだけでなく、電気ショックや故障の原因になるおそれがあります)
- 本体表面のお手入れに洗剤は使わず、柔らかい布で拭く。  
(製品を傷めるだけでなく、故障の原因になります)
- 運転時は必ずフィルター・タンク・トレーをつけたまま、運転する。

## 設置について

- テレビやラジオ、電波時計など電波を利用する機器からは約 2m 離して置く。
- 寒暖の差が激しい場所で使用しない。  
(もし難しい場合は電源を入れるまで 1 時間ほど置いてください。また、0～35℃のお部屋で使用してください)
- 安定した場所に設置する。厚いじゅうたんの敷かれている場所では本体が振動することがあります。
- 閉めきった部屋では使用しない。
- すずの発生する可能性のある場所に設置しない。(表面が割れるおそれがあります)
- 壁から 60cm 離して設置する。  
(吹出口後方の壁が汚れることがありますので、同じ場所で長期間使用される場合はビニールシートなどの使用をおすすめします。また、定期的に壁を清掃してください)

## フィルターについて

正しくお手入れしてください。フィルターは本製品にのみ使用可能です。

# 各部のなまえ

## 操作部のなまえ

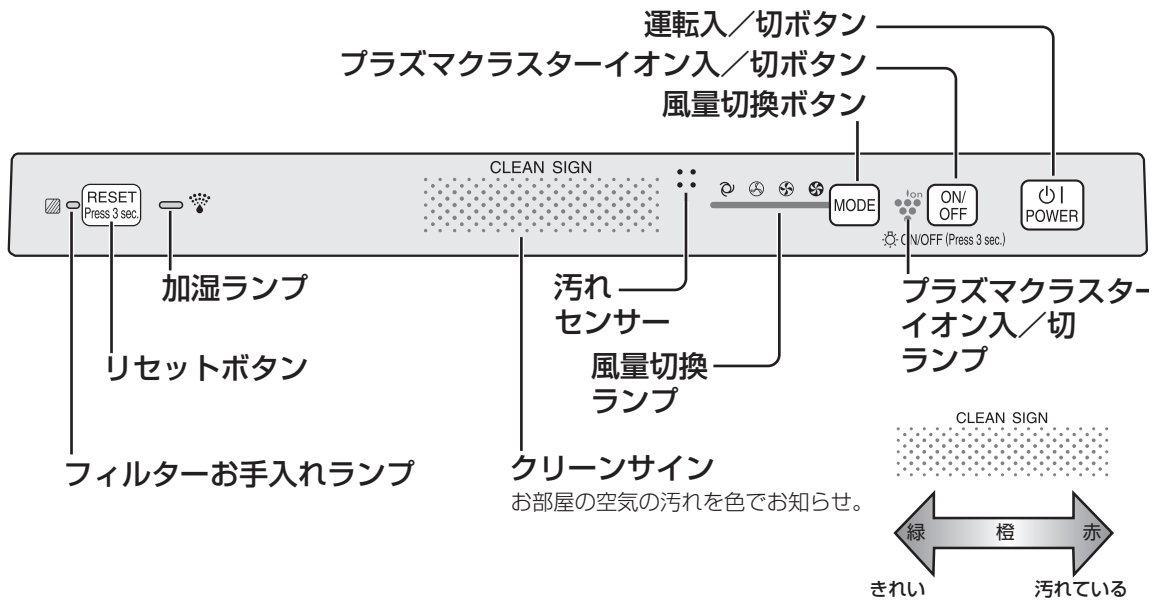

## 本体

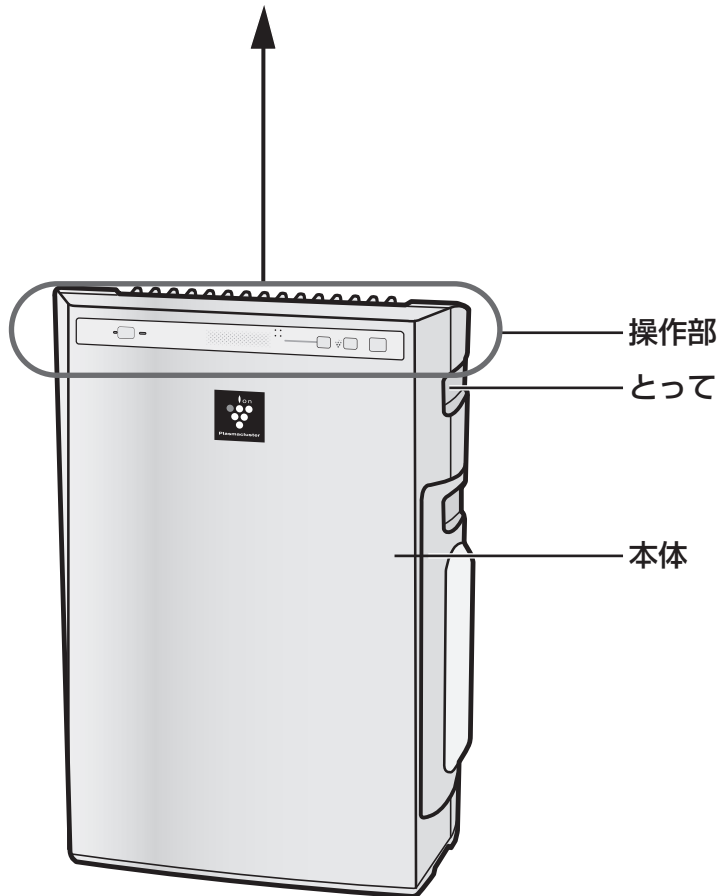



## 付属品

・取扱説明書

## 背面

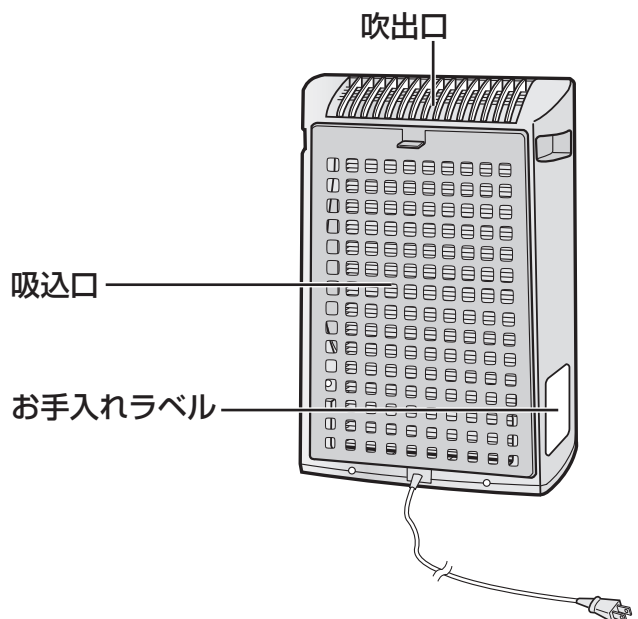
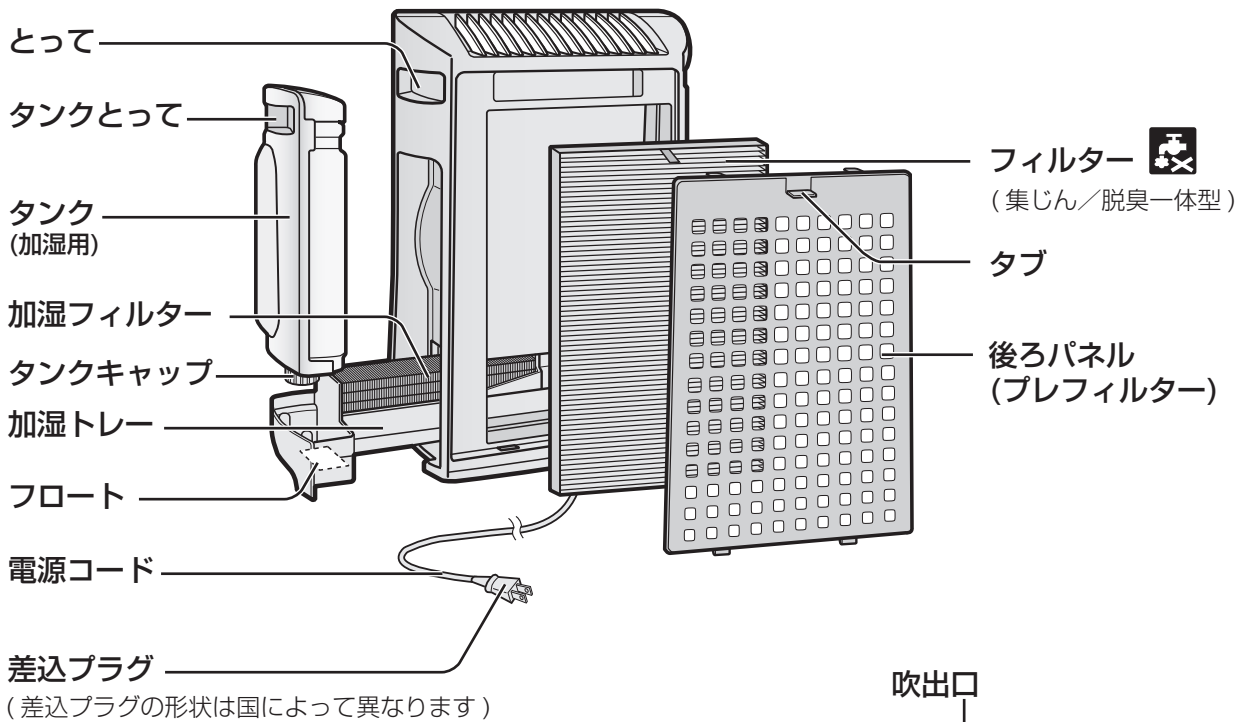

## フィルターの取り付け

フィルターは、必ずポリ袋から取り出してご使用ください。

### 1 フィルターを取り出す

- 1 後ろパネルを取りはずす  
タブを引っ張る。

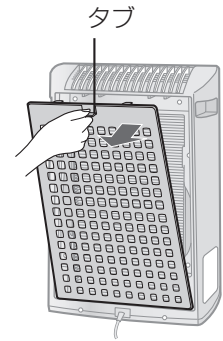

- 2 フィルターをポリ袋から取り出す

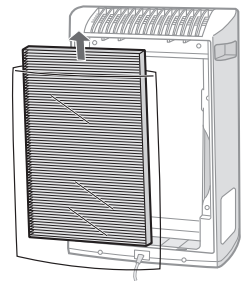

### 2 フィルターを取り付ける

- 1 フィルターを本体に取り付ける  
表裏を逆に取り付けると、洗浄効果が得られません。

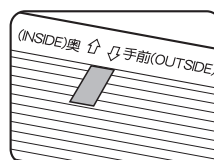

- 2 後ろパネルを取り付ける

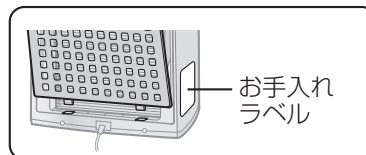

- 3 使用開始日をお手入れラベルに記入する  
フィルター交換時期の目安にしてください。

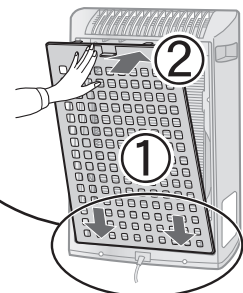

# タンクに水を入れる

加湿空気清浄運転をするとき、タンクに水を入れてください。

## 1 タンクをはずす

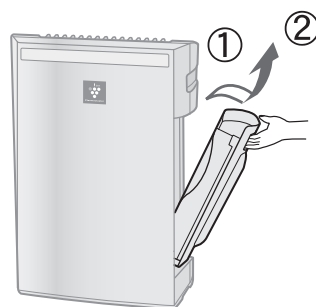

## 2 タンクに水道水を入れる

毎日、新しい水道水に入れ替えてください。

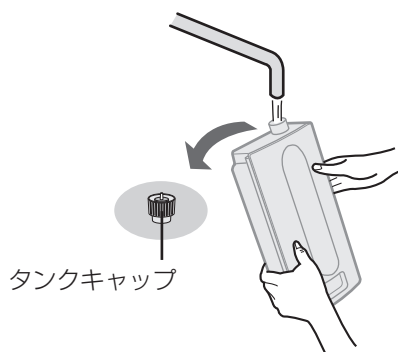

## 3 タンクキャップを締める

- 水もれがないことを確認してください。
- タンク周りの水滴は、必ず拭き取ってください。
- タンクを運ぶときは両手で持ち、タンクの注水口を上に向けてください。

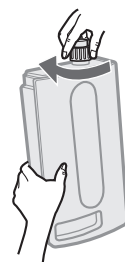

## 4 タンクを本体に取り付ける

タンクとつが「カチッ」と音がするまで入れてください。

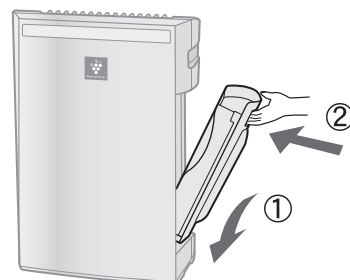

### ご注意

- 本体に水をかけないでください。  
(火災、感電の原因)
- 40℃以上のお湯やアロマオイル・化学薬品・汚れた水・洗剤・芳香剤を入れない。  
(変形や故障の原因)
- 水道水以外は使わない。  
(カビや雑菌が発生する原因)

# 運転のしかた

## 運転について

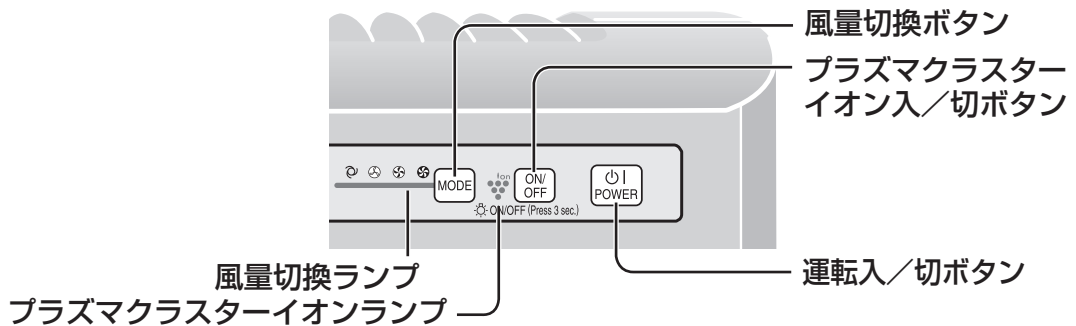

### 運転モードを選ぶ

加湿空気清浄運転：タンクに水を入れてください。(J-7 ページ)

空気清浄運転：タンク、およびトレイの水を捨ててください。



### 運転入/切ボタン

- 運転を開始 (ピッ♪) / 停止します。(ピー♪)
- プラズマクラスターイオン入/切ボタンと風量切換ランプが点灯します。
- 運転を停止し差込プラグを抜いて、再び運転開始した場合、前回と同じ設定で運転します。



### 風量切換ボタン

- お好みの風量に切り換えます。  
(風量切換ランプが点灯し、風量をお知らせします)
- 押すたびに、下図の順に切り換わります。

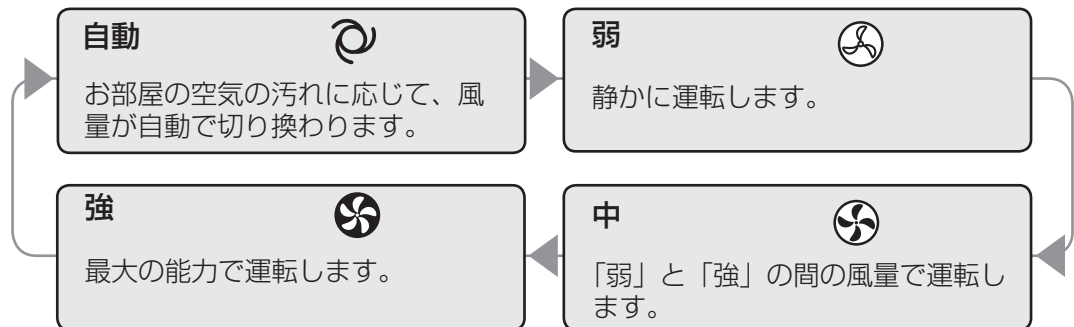

### プラズマクラスターイオン入/切ボタン

- プラズマクラスターイオンの放出・停止を選べます。
- プラズマクラスターイオン放出中は、プラズマクラスターイオンランプが青色に点灯します。
- 3 秒以上押すと、クリーンサインを消灯させることができます。再度点灯させるときは、再度 3 秒以上押してください。

# お手入れ

清潔に長くお使いいただくために、定期的にお手入れをしてください。  
お手入れの際は必ず運転を停止し、差込プラグをコンセントから抜いてください。

## フィルターお手入れランプ

**お手入れ時期** 1カ月に1回、720時間(30日×24時間=720)

フィルターお手入れランプが点灯したら、後ろパネル、センサー、加湿フィルターをお手入れしてください。

ランプは使用開始から 720 時間で点灯します。

お手入れ終了後、リセットしてください。

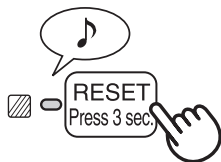

- 1 差込プラグをコンセントに入れ、電源を入れる。
- 2 フィルターリセットボタンを3秒以上押す。
  - フィルターお手入れランプが消えます。
  - ランプが点灯していなくても、運転時間をリセットするためにボタンを3秒以上押してください。

## 後ろパネル／センサー

**お手入れ時期** 1カ月に1回、または、ホコリが気になるとき

後ろパネルや汚れセンサーの穴の表面についたホコリを掃除機などで吸い取る。  
(力を加えないでください)

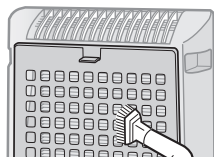
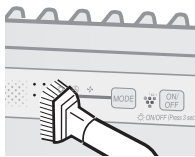

### 汚れがひどいとき

- 1 台所用合成洗剤を溶かした水でつけ置き洗いをする。  
(約10分)  
洗うときは強くこすらないでください。
- 2 洗剤が残らないよう十分にすすぐ。
- 3 余分な水分を取る。

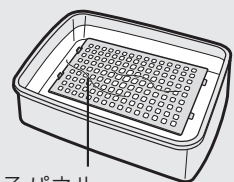

後ろパネル

# お手入れ

## タンク

**お手入れ時期** 給水のたび

タンクに少量の水を入れ、振り洗いをする。

- 台所用洗剤を使用する場合は、水でうすめて使用し洗剤が残らないように、十分すすいでください。
- 水タンクは食洗機対応はしていません。



## 本体

**お手入れ時期** 2カ月に1回、または、ホコリが気になるとき

汚れがつかないようにできるだけこまめにお手入れしてください。汚れがついたままにしておくと、取れにくくなることがあります。

### 乾いた柔らかい布で拭く

汚れがひどい場合、ぬるま湯を含ませた布で拭く。

### 揮発性のあるものや洗剤を使用しない

ベンジン、シンナー、みがき粉、などや合成洗剤を使用しない。製品を傷めることがあります。

# 加湿トレー

お手入れ時期 1カ月に1回

## 1 タンク・トレーをはずす。

水がこぼれないよう注意しながら、少し持ち上げてトレーを引き出してください。

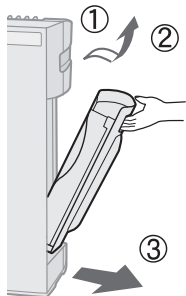

## 2 加湿フィルターを取りはずす。

トレー内の水をゆっくり捨ててください。

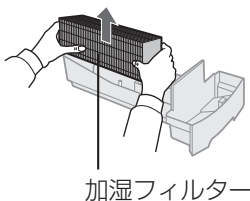

## 3 水洗いをする。

- フロートをはずさないでください。
- 細部は綿棒や歯ブラシなどで汚れを落としてください。

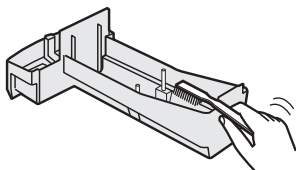

## 汚れがひどいときは

- ### 1
- 台所用洗剤を溶かした水をトレーに入れ、つけ置き洗いをする。(30分)

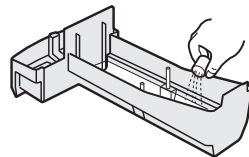

- ### 2
- 洗剤が残らないよう十分にすすぐ。

すすぎが不十分な場合、洗剤のニオイや泡の発生、または本体の変形・変色などの原因になります。

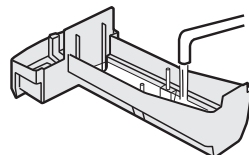

## ご注意

トレーのお手入れには、台所用洗剤のみを使用してください。それ以外の化学薬品や洗剤の使用はしないでください。変形・変色・亀裂(水もれ)の原因になります。

フロートがはずれたら、右図のように必ず取り付けてください。取り付けかたを間違えると、加湿状態を正しくお知らせできません。

② フロートのツメを穴に入れる。

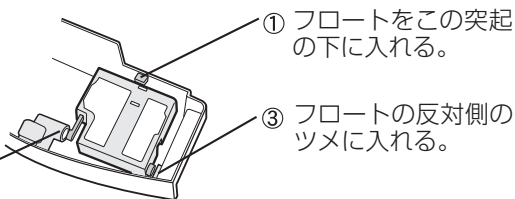

① フロートをこの突起の下に入れる。

③ フロートの反対側のツメを入れる。

# お手入れ

お手入れの際は必ず運転を停止し、差込プラグをコンセントから抜いてください。  
プラグを抜くときは、ぬれた手でさわらないでください。感電やけがの原因になります。

## 加湿フィルター

**お手入れ時期** 1カ月に1回、フィルターお手入れランプが点滅したら

水質により、加湿フィルターのお手入れ時期は異なります。  
トレーをはずすときやお手入れ時、水こぼれに注意してください。

**1** タンクと加湿トレーを取りはずす。

**2** 加湿トレーから加湿フィルターを取り出す。

### 汚れがひどいときは

お手入れ前に、クエン酸やレモンジュースを溶かした水、またはぬるま湯に30分、つけ置きをする。

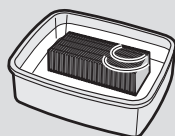

### <クエン酸を使用するときは>

• 2<sup>1</sup>/<sub>2</sub> カップの水または、ぬるま湯にクエン酸約スプーン3杯を溶かす。

### <100%レモンジュースを使用するときは>

• 3 カップの水または、ぬるま湯に<sup>1</sup>/<sub>2</sub> カップの100%のレモンジュースを混ぜる。

- クエン酸は薬局、薬店で求めいただけます。
- レモンジュースは果肉が入らないよう、必要に応じ茶こしなどで取り除いてください。

**3** 汚れが落ちるまで、何回かすすぎ洗いをします。

すすぎが不十分な場合、汚れやニオイの原因になります。また、加湿機能に影響することがあります。

※加湿フィルターはごしごし洗わないでください。

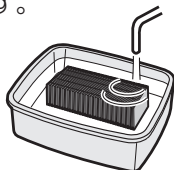

**4** 加湿トレーに加湿フィルターを設置し、加湿トレーを本体に取り付ける。  
加湿フィルターに向きはありません。

### <長期間使用しない場合>

加湿フィルターとトレーをよく乾かし、本体に取り付けておく。

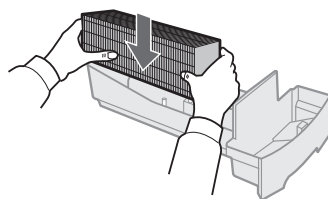

**5** 差込プラグをコンセントに入れ、リセットボタンを3秒以上押し、フィルターお手入れランプが消灯するのを確認する。

ご使用とともに加湿フィルターに赤茶色や白い固まりが付着しますが、水道水に含まれる不純物(カルシウム)で、異常ではありません。

お手入れしても付着が取れにくくなった場合は、加湿フィルターを交換してください。

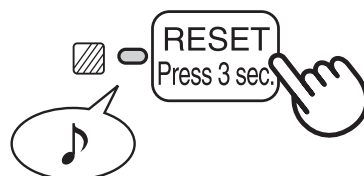



# フィルターの交換について

フィルターの寿命はご使用の環境によって大きく変わります。  
汚れや嫌なニオイを感じたら交換してください。

(表紙裏の「お使いになる前に」を参照してください)

## 交換時の注意

- フィルターの寿命や交換の目安は、1日にタバコの煙5本相当の粉塵を吸った時に、集じん能力が50%になるまでの時間を目安にしています。

- 集じん／一体型脱臭フィルター …… 2年に1回
- 加湿フィルター …………… 1年に1回

## フィルターの交換

「フィルターの取り付け」をご参照ください。

(J-6 ページ)

お手入れラベルに使用開始日を記入する。

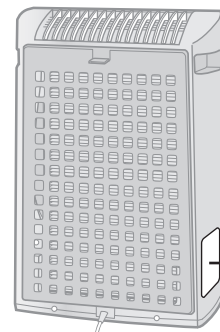

お手入れラベル

## 交換用フィルター

型名：FZ-Y30SFE

- 集じん／脱臭一体型フィルター：1枚



型名：FZ-Y30MFE

- 加湿フィルター：1枚

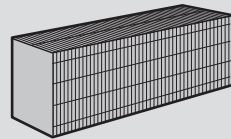

交換用フィルターについては、お買あげの販売店にご相談ください。

## フィルターの処分方法

交換したフィルターの廃棄に際しては、お住まいの地域のルールにしたがってください。

集じん／脱臭一体型フィルターの材質

- フィルター：ポリプロピレン
- 枠材：ポリエステル
- 脱臭剤：活性炭

加湿フィルターの材質

- レーヨン PET

# トラブルシューティング

修理依頼やお問い合わせの前にもう一度お調べください。

こんなときは	確認してください（故障ではありません）
ニオイや煙が取れない	<ul style="list-style-type: none"><li>・フィルターが汚れていませんか？→フィルターを交換してください。（J-13 ページ）</li></ul>
クリーンサインが変わらない	<ul style="list-style-type: none"><li>・室内に強いニオイがある状態で運転を開始すると、汚れセンサーの感度が、にぶくなることがあります。空気清浄運転「強」または「中」で数時間から1日運転してください。</li></ul>
クリーンサインが緑にならない	<ul style="list-style-type: none"><li>・お部屋の窓やドアが開いていたり、気密性が低いお部屋の場合、外部の汚れが入ってくるため、緑になるのに時間がかかる場合があります。</li><li>・汚れセンサーが汚れていませんか？→汚れセンサーを清掃してください。</li></ul>
製品から「ジー」や「チッチッ」音がする	<ul style="list-style-type: none"><li>・プラズマクラスターイオン発生時に出る音です。</li></ul>
吹出口から嫌なニオイの風が出る	<ul style="list-style-type: none"><li>・フィルターが汚れていませんか？→フィルターを交換してください。</li><li>・微量のオゾンが発生するため、吹出口からニオイがすることがあります。オゾン量はごくわずかであり、健康には支障ありません。</li></ul>
タバコの煙をかけてもクリーンサインが変わらない	<ul style="list-style-type: none"><li>・汚れを検知しにくい場所に設置していたり、汚れセンサーが汚れていませんか？ →本体を移動したり、汚れセンサーを清掃してください。</li></ul>
フィルターお手入れランプが消えない	<ul style="list-style-type: none"><li>・リセットボタンを押しましたか？→お手入れした後は、リセットボタンを3秒以上押してください。</li></ul>
クリーンサインが消灯している	<ul style="list-style-type: none"><li>・ランプ「切」モードになっていませんか？ →プラズマクラスターイオン入/切ボタンを3秒以上押して、ランプ「入」モードに設定してください。</li></ul>
タンクに水が入っているのに、加湿中ランプが点灯しない。または点滅する	<ul style="list-style-type: none"><li>・フロートが引っ掛かっていませんか？→トレーのお手入れをして、フロートの周りのごみを取り除いて、正しく取り付けてください。</li><li>・タンク、またはトレーが本体に確実に入っていますか？ →本体に確実に取り付けてください。</li></ul>
タンクの水が減らない、減るのが遅くなった	<ul style="list-style-type: none"><li>・タンク・トレー・加湿フィルターが確実に取り付けられていますか？ →確実に取り付けてください。</li><li>・加湿フィルターに水あかやごみが付着していませんか？ →汚れている場合はお手入れをしてください。</li></ul>
クリーンサインが頻繁に切り換わる	<ul style="list-style-type: none"><li>・ドアの開閉による風や、急激な温度変化に反応することがあります。</li></ul>
'⊗' が点滅する	<ul style="list-style-type: none"><li>・ファンモーター異常です。運転入/切ボタンを押し、点滅しなくなっただけからもう一度運転操作をおこなってください。くり返し点滅する場合は、お問い合わせください。</li></ul>

形 名		KC-930EU		
電 源		220-240V 50/60Hz		
運転モード	運転モード	強	中	弱
	消費電力	27W	13W	4.5W
	風 量	180m <sup>3</sup> /hour	126m <sup>3</sup> /hour	60m <sup>3</sup> /hour
	加湿量	350ml/hour	250ml/hour	140ml/hour
空清適用床面積		～ 21m <sup>2</sup> ※ 1		
高濃度プラズマクラスターイオン適用床面積		～ 17m <sup>2</sup> ※ 2		
タンク容量		2.1L		
センサー		汚れセンサー (ニオイセンサー)		
フィルター		集じん (HEPA ※ 3) / 脱臭一体型フィルター		
電源コードの長さ		2.0m		
外形寸法		375mm(W)x205mm(D)x535mm(H)		
質 量		6.1kg		

※ 1 適用床面積は「強」で運転したときに一定の大きさの粒子が 30 分で取れる場合の面積です。〔(社)日本電機工業会規格 JEM1467〕によるものです。

※ 2 商品を壁際に置いて、空気清浄最大風量運転時に部屋中央付近 (床上から高さ約 1.2m) で空中に吹き出されるイオン個数が、約 7,000 個 / cm<sup>3</sup> 測定できる部屋の広さです。

## 待機時消費電力の削減について

この製品は差込プラグを差し込んだ状態では電子回路を動作させるために、約 0.9W の待機時消費電力を消費しています。省エネルギー推進のため、ご使用にならないときは差込プラグを抜いてください。

※ 3 HEPA フィルターの性能は H10 クラスです。(EN1822 による)

# Memo

---





## A. معلومات حول طريقة التخلص السليمة من الجهاز (الإستخدام المنزلي)

### ١. في دول الإتحاد الأوروبي

تنبيه: إذا أردت التخلص من هذا الجهاز، الرجاء عدم رميه في مكب النفايات العادي!

إن الأجهزة الكهربائية والإلكترونية يجب أن تعامل بشكل منفصل حسب القوانين التي تضمن المعالجة السليمة وإعادة التدوير. حسب تعليمات البلدان الأعضاء، يتوجب على مستخدمي الأجهزة الإلكترونية والكهربائية منزليا أن يعيدوا تلك الأجهزة المستخدمة إلى مرافق وجهات التجميع معينة دون أية رسوم\*. في بعض البلدان\* قد يسترجع الوكيل المحلي المعتمد الجهاز المستخدم القديم دون أية رسوم إذا ما قمت بشراء آخر جديد\*. الرجاء الإتصال بالهيئة المحلية لمزيد من المعلومات.

إذا كان جهازك الكهربائي أو الإلكتروني يحوي بطاريات أو بطاريات تخزين، تخلص منها أولا حسب اللوائح المحلية.

تخلصك من هذا الجهاز بالطريقة الصحيحة سيضمن سلوك النفايات المسلك الصحيح للمعالجة وإعادة التدوير وبالتالي حماية البيئة وصحة الإنسان والتي قد تصبح مهددة بالتخلص الغير سليم من النفايات.

### ٢. البلدان الأخرى خارج الإتحاد الأوروبي

إذا كنت تنوي التخلص من هذا الجهاز، الرجاء الإتصال بالهيئات المحلية المختصة واستفسر عن الطريقة الصحيحة لذلك.

خاص بسويسرا: يمكن إعادة الأجهزة الإلكترونية والكهربائية إلى وكيل المبيعات، حتى وإن لم يتم شراء منتج جديد. نقاط تجميع أخرى مدرجة في هذا الموقع [www.swico.ch](http://www.swico.ch) أو [www.sens.ch](http://www.sens.ch)

## B. معلومات حول طريقة التخلص السليمة من الجهاز (الإستخدام في مواقع العمل والمكاتب)

### ١. في دول الإتحاد الأوروبي

إذا كنت تستخدم هذا الجهاز في مواقع العمل أو المكاتب:

الرجاء الإتصال بوكيل شارب الذي سيزودك بالمعلومات المطلوبة لإرجاع الجهاز. قد يتم تحميلك المصاريف الخاصة بالإرجاع وإعادة التدوير. بالنسبة للمنتجات الصغيرة (و الكميات الصغيرة)، يمكنك أن ترجعها إلى نقاط التجميع المحلية.

خاص بأسبانيا: الرجاء الإتصال بمؤسسة التجميع الخاصة أو الهيئة المحلية الخاصة بالتجميع لتسليمها الأجهزة المستعملة.

### ٢. البلدان الأخرى خارج الإتحاد الأوروبي

إذا كنت تنوي التخلص من هذا الجهاز، الرجاء الإتصال بالهيئات المحلية المختصة واستفسر عن الطريقة الصحيحة لذلك.



تنبيه: يحمل جهازك هذا العلامة. تعني هذه العلامة أن المنتجات الكهربائية المستعملة لا يتوجب أن يتم التخلص منها مع المخلفات المنزلية الأخرى. هنالك نظام محدد و منفصل للتخلص من هذه المنتجات.

KC-930EU			الموديل
٢٢٠-٢٤٠ فولت ٦٠/٥٠ هرتز			مصدر التيار
منخفض	متوسط	حد أقصى	ضبط سرعة المروحة
٤,٥ وات	١٣ وات	٢٧ وات	معدل القدرة
٦٠م <sup>٣</sup> /ساعة	١٢٦م <sup>٣</sup> /ساعة	١٨٠م <sup>٣</sup> /ساعة	سرعة المروحة
١٤٠ مل/ساعة	٢٥٠ مل/ساعة	٣٥٠ مل/ساعة	الترطيب
١*٢م <sup>٢</sup>			حجم الغرفة الموصى به
٢*٢م <sup>٢</sup>			حجم الغرفة الموصى به لأيونات البلازما كلاس٣ عالية التركيز
٢,١ لتر			سعة خزان الماء
مستشعر الروائح			المستشعر
مرشّح جمع الغبار (المرشّح HEPA*٣) / إزالة الروائح			نوع المرشّح
٢,٠ م			طول السلك
٣٧٥ مم (عرض) × ٢٠٥ مم (عمق) × ٥٣٥ مم (ارتفاع)			الأبعاد
٦,١ كجم			الوزن

١\* حجم الغرفة الملائم لتشغيل الوحدة في أقصى سرعة مروحة.  
 • يشير إلى المساحة التي يمكن إزالة كمية معينة من جزيئات الغبار منها خلال ٣٠ دقيقة (JEM1467).

٢\* حجم الغرفة الذي يمكن فيه قياس حوالي ٧٠٠٠ أيون لكل سنتيمتر مكعب في وسط الغرفة (في ارتفاع ٢, ١ متر تقريباً عن الأرض) عند وضع المنتج بالقرب من جدار وتشغيله على وضع التشغيل الأقصى MAX.

## التيار الاحتياطي

لتشغيل الدوائر الكهربائية أثناء إدخال قابس التيار في المخرج الجداري، يستهلك هذا المنتج حوالي ٩, ٠ وات من التيار الاحتياطي.  
 لحفظ الطاقة، افصل سلك التيار عند عدم استعمال الوحدة.

٣\* تصنيف المرشّح HEPA من EN 1822 هو H10.



# تحرّي الخلل وإصلاحه

قبل استدعاء الصيانة، يرجى مراجعة جدول تحلالي الخلل وإصلاحه المبين أدناه، لأن الخلل قد لا يكون ناتجاً عن عطل في الوحدة.

العلاج (ليس عطلاً)	العرض
• قم بتنظيف أو استبدال المرشحات إذا بدت شديدة الاتساخ. (انظر إلى صفحة ١٣)	لا تتم إزالة الروائح والدخان.
• قد يكون الهواء غير نقيًا في الوقت الذي تم فيه توصيل الوحدة بالقباس. قم بفصل الوحدة، وانتظر دقيقة واحدة، وقم بتوصيل الوحدة بالقباس مرة أخرى.	تضاء إشارة النقاء باللون الأخضر حتى عندما يكون الهواء غير نقيًا.
• يتأثر عمل المستشعر إذا كانت فتحات مستشعر الوحدة متسخة أو مسدودة. قم بتنظيف مستشعرات الغبار. (انظر صفحة ٩)	تضاء إشارة النقاء باللون البرتقالي أو الأحمر حتى عندما يكون الهواء نقيًا.
• قد يكون صوت الطقطقة أو القرقرة مسموعًا عندما تقوم الوحدة بتوليد أيونات البلازما كلاسטר.	يصدر من الوحدة صوت طقطقة أو قرقرة.
• تحقق لمعرفة إذا كان المرشح شديد الاتساخ. • قم بتنظيف المرشح أو استبداله. • قد تطلق أجهزة تنقية الهواء البلازما كلاسטר أجزاء صغيرة من الأوزون التي قد تصدر رائحة.	للحواء المفرغ رائحة.
• هل الوحدة مركبة في مكان يصعب فيه على المستشعرات رصد دخان السجائر؟ • هل فتحات مستشعر الغبار مسدودة أو مغلقة؟ (في هذه الحالة، قم بتنظيف الفتحات). (انظر صفحة ٩)	لا تعمل الوحدة عند وجود دخان السجائر في الهواء.
• بعد استبدال المرشحات، قم بتوصيل سلك التيار مع المخرج واضغط زر إعادة الضبط. (انظر صفحة ٩)	يضاء ضوء مؤشر المرشح.
• تحقق فيما إذا كان وضع إيقاف تشغيل الأضواء مختارًا. إذا كان كذلك، اضغط زر التحكم في الأضواء لتفعيل أضواء المؤشر. (انظر صفحة ٨)	إشارة النقاء في وضع الإيقاف.
• تحقق من وجود ملوثات على عوامة مادة العزل الرغوية (ستيروفوم). قم بتنظيف صينية الترطيب. تأكد من وضع الوحدة على سطح مستوي.	لا يضاء ضوء مؤشر وضع الترطيب عندما لا يكون الخزان فارغًا.
• تحقق من تركيب صينية الترطيب وخزان الماء بشكل صحيح. تحقق من مرشح الترطيب. • قم بتنظيف أو استبدال المرشح عندما يكون شديد الاتساخ. (انظر إلى الصفحات ١١، ١٢، ١٣)	لا ينقص مستوى الماء في الخزان أو ينقص ببطء.
• تتغير ألوان أضواء إشارة النقاء تلقائيًا عند رصد الملوثات من قبل مستشعر الغبار أو مستشعر الروائح.	تضاء إشارة النقاء بألوان مختلفة بشكل متكرر.
• قم بإيقاف تشغيل التيار لإلغاء شاشة الخطأ، انتظر دقيقة واحدة، ومن ثم قم بتشغيل التيار.	وميض ضوء مؤشر سرعة المروحة '⊗'.

## توجيهات استبدال المرشح

يختلف عمر المرشح تبعاً لبيئة الغرفة والاستعمال وموضع الوحدة. إذا بقي الغبار أو الروائح موجودة، استبدل المرشح. (راجع "يرجى قراءة ما يلي قبل تشغيل جهاز تنقية الهواء الجديد الخاص بك")

### دليل لتوقيت استبدال المرشح

• يعتمد عمر المرشح التالي وفترة الاستبدال على معدل تدخين ٥ سجائر في اليوم وتنخفض قوة جمع الغبار/ إزالة الروائح إلى النصف مقارنة مع تلك الخاصة بالمرشح الجديد.  
نوصي باستبدال المرشح مراراً إذا تم استعمال المنتج في وضع أشد بكثير من ظروف الاستعمال المنزلي العادية.

- مرشح جمع الغبار / إزالة الروائح..... حوالي ٢ سنة بعد فتحه
- مرشح الترطيب..... حوالي ١ سنة بعد فتحه

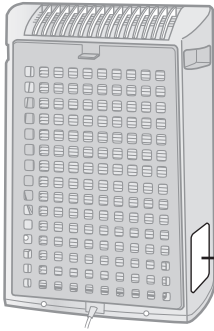

ملصق التاريخ

### استبدال المرشح

١ انظر إلى الصفحات ٦ و ١١ و ١٢ للحصول على التعليمات المتعلقة بكيفية تركيب المرشح عند الاستبدال.

٢ قم بتعبئة تاريخ بداية استعمال المرشح على ملصق التاريخ.

### مرشحات الاستبدال

الموديل: FZ-Y30MFE

• مرشح الترطيب: ١ وحدة

مرشح الترطيب

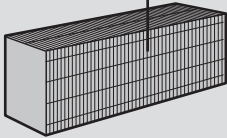

الموديل: FZ-Y30SFE

• (مرشح جمع الغبار / إزالة الروائح): ١ وحدة

مرشح جمع الغبار /  
إزالة الروائح



يرجى استشارة الوكيل الخاص بك لشراء أو استبدال مرشح.

### التخلص من مرشح

يرجى التخلص من المرشح المستبدل وفقاً للقوانين واللوائح المحلية للتخلص من المنتج.

مواد (مرشح جمع الغبار / إزالة الروائح):

• مرشح: البولي بروبيلين

• الإطارات: البوليستر

• مزيل الروائح: الفحم النشط

مواد مرشح الترطيب:

• حرير الرايون، البوليستر

# العناية والصيانة

عند تنظيف الوحدة، احرص بدايةً على فصل سلك التيار، ولا تعتمد إبدأً إلى مسك القابس بأيدي مبللة. قد تحدث صدمة كهربائية و/أو جروح جسدية نتيجة لذلك.

## مرشح الترطيب

دورة العناية مرة بالشهر أو عندما يكون ضوء مؤشر المرشح في وضع التشغيل.

يعتمد تكرار دورة الصيانة على عسر الماء الذي تستعمله أو معدل الملوثات الموجودة فيه، وكلما ازداد عسر الماء كانت عملية إزالة الترسبات المتكررة أكثر أهمية.

انتبه كي لا تسكب الماء أثناء تنظيف المرشح.

١ انزع خزان الماء وصينية الترطيب.  
(انظر إلى صفحة ١١).

٢ انزع مرشح الترطيب من صينية الترطيب.  
تجنب سكب الماء من صينية الترطيب.

٣ تحضير محلول إزالة الترسبات.

يتم استعمال حامض الستريك المتوفر عند بعض الصيدليات، أو عصير ليمون معبأ بزجاجات ١٠٠٪ لعملية إزالة الترسبات. قم باختيار أي منهم للاستعمال، وقم بتحضير محلول إزالة الترسبات.

<عند استعمال حمض الستريك>

قم بإذابة ٣ معالق من حمض الستريك في كوبين ونصف من الماء الدافئ في وعاء ملائم، وحرك جيداً.

<عند استعمال عصير الليمون>

يمكن استعمال عصير الليمون المعبأ بزجاجات ١٠٠٪ لإزالة الترسبات. استعمال فقط عصير ليمون ١٠٠٪ معبأ بزجاجات وخالي من اللب (قم بتصفية العصير إذا لزم الأمر). قم بمزج ربع كوب من عصير الليمون وثلاث أكواب من الماء الدافئ في وعاء كبير بما يكفي لحمل مرشح الترطيب وحرك جيداً.

٤ قم بنقع مرشح الترطيب بشكل مسبق بالمحلول لمدة ٣٠ دقيقة قبل التنظيف.

عند استعمال عصير الليمون، يوصى بالقيام بالنقع المسبق مدة تزيد عن تلك المخصصة عند استعمال حمض الستريك.

٥ قم بشطف مرشح الترطيب مراراً بالماء الفاتر لإزالة جميع بقايا المحلول.

قد يتسبب الشطف غير الكاف بظهور رائحة أو التأثير على أداء و/أو مظهر الوحدة.

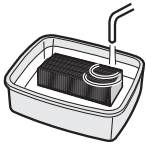

\* لا تعتمد إلى فرك مرشح الترطيب، قم بشطفه برفق تحت الماء الدافئ فقط.

٦ قم بتوصيل مرشح الترطيب مع صينية الترطيب، وقم بإرجاع صينية الترطيب في الوحدة.

• لا يحتاج مرشح لترطيب للتوجيه إلى أي موقع (الأمام/الخلف، الأعلى/الأسفل)

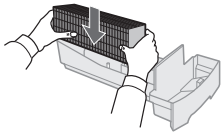

• عند عدم استعمال الوحدة لمدة طويلة، قم بتجفيف مرشح الترطيب بالكامل قبل إرجاعه.

٧ قم بتوصيل الوحدة بالقابس، وتشغيل التيار واضغط زر إعادة ضبط المرشح الموجود على الشاشة لمدة تزيد عن ٣ ثوان لإعادة الضبط.

قد تلاحظ وجود ترسبات بيضاء أو بنية مائلة للحمرة متشكلة على سطح مرشح الترطيب. هذه الملوثات (كالكسيوم، الخ) ناتجة عن الملوثات الموجودة في ماء الحنفية، وهذا ليس خلل. قم باستبدال مرشح الترطيب عندما تغطي الترسبات البيضاء بالكامل.

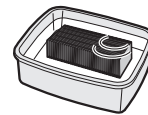
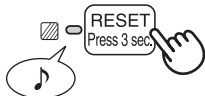

## صينية الترطيب

يعتمد تكرار دورة الصيانة على عسر الماء. تجنب سكب الماء عند نزع أو تنظيف الصينية.

شهر

دورة العناية

عند صعوبة التخلص من ترسبات الماء

١ قم بملء صينية الترطيب بالماء الدافئ إلى النصف، أضف مقداراً ضئيلاً من منظف خفيف مخصص للاستعمال في المطبخ، واتركه للنقع لمدة ٣٠ دقيقة.

قم بتخفيف المنظف وفقاً للتعليمات الموجودة على العبوة. قم بتنظيف الأجزاء التي يصعب الوصول إليها باستعمال قِطِيْلَة (قطن حول طرف عود) أو فرشاة أسنان.

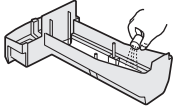

١ انزع خزان الماء وصينية الترطيب.

قم بدايةً بتحرير خزان الماء، ومن ثم انزع الصينية. استعمل كلا يديك عند سحب صينية الترطيب لتجنب انسكاب الماء.



٢ انزع مرشح الترطيب من صينية الترطيب. قم بتصريف الماء المتراكم من خلال إمالة صينية الترطيب ببطء.

٢ قم بشطف صينية الترطيب بالماء الدافئ.

• قم بالشطف إلى أن تتم إزالة جميع بقايا المنظف.  
• قد يتسبب الشطف غير الكاف بظهور رائحة المنظف أو حدوث تغيرات في شكل/ لون الوحدة الرئيسية.

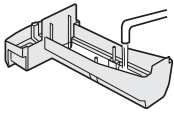

تنبيه

• لا تستعمل سوى المنظفات الخفيفة المخصصة للاستعمال في المطبخ لتنظيف صينية الترطيب. قد يتسبب استعمال مواد كيميائية أو منظفات غير مخصصة في حدوث تشوه أو تلف أو تصدع (تسرب ماء).

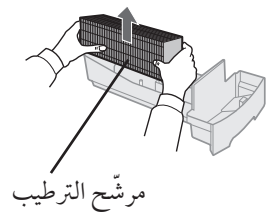

٣ قم بشطف داخل صينية الترطيب بماء فاتر لإزالة الملوثات.

• لا تعتمد على إزالة عوامة المادة العازلة الرغوية (ستيروفوم).  
• قم بتنظيف الأجزاء التي يصعب الوصول إليها باستعمال قِطِيْلَة (قطن حول طرف عود) أو فرشاة أسنان.

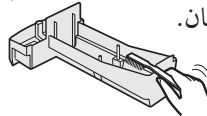

إذا انفصلت عوامة مادة العزل الرغوية (ستيروفوم)، قم باستبدالها من خلال إدخال ألسنة العوامة في فتحات صينية الترطيب كما هو مبين في الرسم.

١ أدخل العوامة أسفل هذا اللسان.  
٢ أدخل اللسان الموجود على الجانب الآخر من العوامة في الفتحة.  
٣ أدخل لسان العوامة في الفتحة.

## خزان الماء



### دورة العناية عند التنظيف اليومي

قم بشطف داخل الخزان عن طريق إبقاء مقدار ضئيل من الماء الفاتر في الداخل، وإغلاق غطاء الخزان بإحكام وتحريك الخزان. يمكن استعمال منظفات الاستعمالات المنزلية الخفيفة لتنظيف داخل الخزان، ولكن يجب تخفيف المنظف وشطف الخزان جيداً لإزالة جميع بقايا المنظف.  
(لاحظ أن خزان الماء لا يمكن وضعه في غسالة الصحون.)

## الوحدة

### دورة العناية كلما تراكم الغبار على الوحدة أو كل شهرين

لمنع تراكم الأوساخ أو البقع على الوحدة الرئيسية، قم بتنظيفها كلما استدعى الأمر. إذا تركت البقع تتراكم، قد تصعب إزالتها لاحقاً.

#### امسح بقطعة قماش جافة وناعمة

للبقع أو الأوساخ العنيدة، استعمل قطعة قماش ناعمة مبللة بهاء دافئ.

#### لا تعتمد على استعمال السوائل سريعة التطاير

قد يتلف البنزين وثر الدهان ومسحوق التلميع السطح الخارجي.

#### لا تعتمد على استعمال المنظفات

قد تتسبب مكونات المنظف في تلف الوحدة.

للحصول على الأداء الأمثل لجهاز تنقية الهواء هذا، يرجى تنظيف الوحدة بما يتضمن المستشعر المرشحات بشكل دوري. عند تنظيف الوحدة، احرص بدايةً على فصل سلك التيار، ولا تعتمد إبدأً إلى مسك القابس بأيدي مبللة. قد تحدث صدمة كهربائية و/أو جروح جسدية نتيجة لذلك.

## ضوء مؤشر المرشح

بعد مرور ٧٢٠ ساعة من الاستعمال  
(٣٠ يوم × ٢٤ ساعة = ٧٢٠)

دورة العناية

سيضيء ضوء مؤشر المرشح كتذكير بإجراء الصيانة للوحة الخلفية والمستشعرات ومرشح الترطيب. سيشتغل ضوء المؤشر بعد حوالي ٧٢٠ ساعة من الاستعمال.

بعد إجراء الصيانة، قم بإعادة ضبط مؤشر المرشح.

١ قم بإدخال قابس الوحدة، وقم بتشغيل التيار.

٢ اضغط زر إعادة الضبط لمدة ٣ ثوان.

- سيغلق ضوء مؤشر المرشح.
- حتى وإن كان ضوء مؤشر المرشح في وضع الإيقاف مسبقاً، يجب ضغط زر إعادة الضبط لإعادة ضبط



## اللوحة الخلفية والمستشعرات

دورة العناية كلما تراكم الغبار على الوحدة أو كل شهرين

قم بإزالة الغبار برفق عن فتحة المستشعر واللوحة الخلفية باستعمال المكنسة الكهربائية المرفقة أو أداة مشابهة.

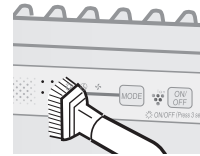
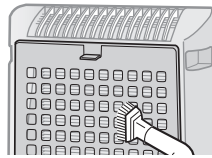

<عند وجود أوساخ عينة على اللوحة الخلفية>

١ في حال وجود أوساخ شديدة، قم بتنقع اللوحة الخلفية بالماء مع مقدار ضئيل من منظف يستعمل في المطبخ. (تقريباً ١٠ دقائق)

(تجنب فرك اللوحة الخلفية بشدة أثناء الغسيل.)

٢ قم بشطف اللوحة الخلفية بالماء النظيف عدة مرات لإزالة بقايا المنظف.

٣ قم بتجفيف المرشح عن طريق نشره للتخلص من الماء الزائد.

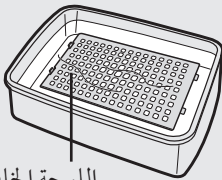

اللوحة الخلفية

## تشغيل الوحدة الرئيسية

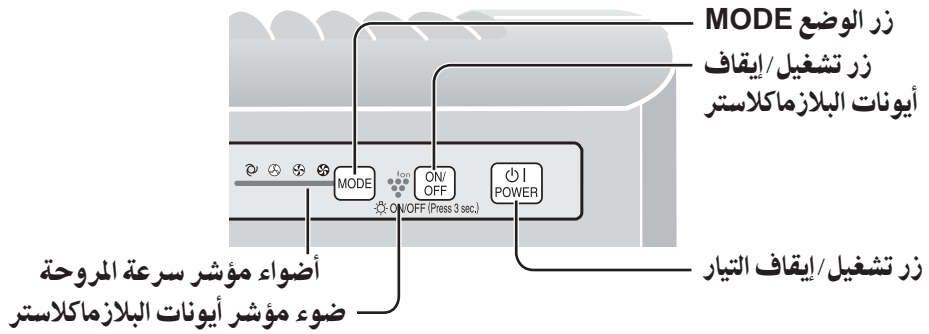

يرجى اختيار التشغيل إما بوضع الترطيب أو وضع الهواء النقي عند التشغيل عند الاستعمال.  
وضع الترطيب : قم بملء خزان الماء (انظر إلى صفحة ٧)  
وضع الهواء النقي : قم بتصريف الماء من خزان الماء وصينية الترطيب.

### زر تشغيل/إيقاف التيار

- اضغط لبدء التشغيل (صغير قصير) وإيقاف التشغيل (صغير طويل).
- تشغيل/إيقاف ضوء مؤشر البلازما كلاستر وضوء مؤشر سرعة المروحة.
- إذا لم يتم فصل سلك التيار من القابس، تبدأ عمليات التشغيل في الوضع السابق الذي كان الجهاز يعمل فيه.



### زر الوضع MODE

- اضغط زر الوضع MODE لاختيار سرعة المروحة المرغوبة. ستظهر أضواء المؤشر سرعة المروحة المختارة حاليًا.
- يمكن تغيير وضع التشغيل كما هو مذكور أدناه.



### زر تشغيل/إيقاف أيونات البلازما كلاستر

- اضغط زر تشغيل/إيقاف أيونات البلازما كلاستر لتشغيل وإيقاف وضع أيونات البلازما كلاستر.
- عندما تكون أيونات البلازما كلاستر في وضع التشغيل، سيعمل ضوء مؤشر البلازما كلاستر. (أزرق)



## إعادة ملئ خزان الماء

يمكن استعمال الوحدة في وضع الهواء النقي من دون وضع الماء في خزان الماء. عند استعمال وضع الترطيب، يجب ملئ خزان الماء بالماء.

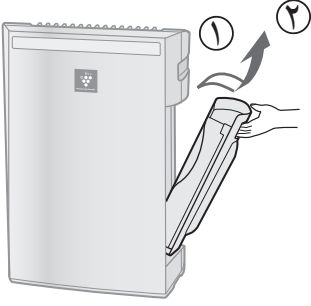

١ انزع خزان الماء من خلال تحرير الجزء العلوي.



٢ انزع غطاء خزان الماء واملئ الماء بعناية بماء الحنفية. قم بتغيير الماء الموجود في خزان الماء بماء حنفية جديد يوميًا.

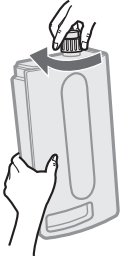

٣ بعد الإنتهاء من ملئ الخزان، قم بإغلاق غطاء الخزان بإحكام.

- تحقق من عدم وجود تسرب ماء.
- احرص على مسح أي ماء زائد خارج خزان الماء.
- عند حمل خزان الماء، امسكه من المقبضين بحيث تكون فتحة الخزان موجهة إلى الأعلى.

٤ قم بإرجاع خزان الماء إلى الوحدة.

سيصدر صوت "طقة" عن الغالق العلوي عند تركيب خزان الماء بشكل صحيح.

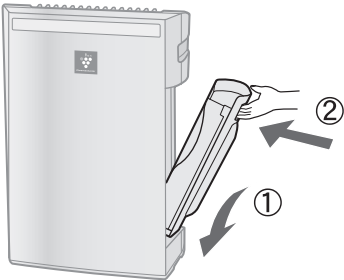

### تنبيه

- لا تعرض الوحدة للماء. قد يحدث تماس كهربائي و/ أو صدمة كهربائية نتيجة لذلك.
- لا تعتمد إلى استعمال ماء ساخن (٤٠ درجة مئوية) أو مواد كيميائية أو مواد عطرية أو ماء متسخ أو مواد ضارة أخرى، فقد يتسبب ذلك في حدوث تشوه و/ أو عطل.
- استعمال ماء حنفية جديد فقط. استعمال ماء من مصادر أخرى قد يتسبب في تحفيز نمو العفن و/ أو الفطريات و/ أو البكتيريا.



## تركيب المرشح

للحفاظ على جودة المرشح، يتم تركيبه في الوحدة الرئيسية ويغلف بحافظة بلاستيكية. احرص على نزع المرشح من الحافظة البلاستيكية قبل استعمال الوحدة.

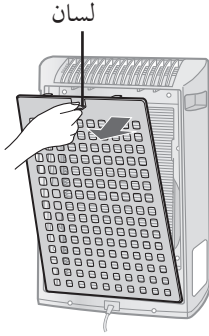

### ١ نزع المرشح

١ انزع اللوحة الخلفية.

اسحب اللسان الموجود أعلى اللوحة الخلفية.

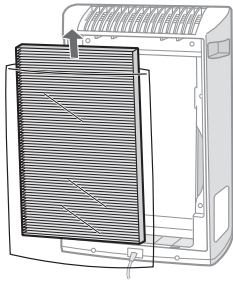

٢ انزع المرشح من الحافظة البلاستيكية.

### ٢ تركيب المرشح

١ قم بوضع المرشح داخل الوحدة الرئيسية.

لا تعتمد إلى تركيب المرشح باتجاه عكسي وإلا فلن تعمل الوحدة بشكل صحيح.

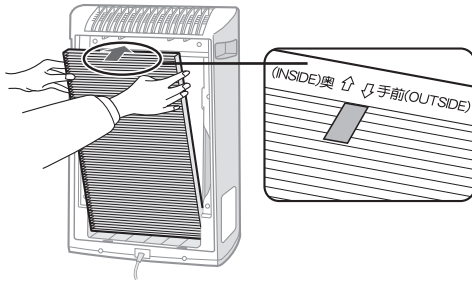

٢ قم بإعادة اللوحة الخلفية إلى الوحدة الرئيسية.

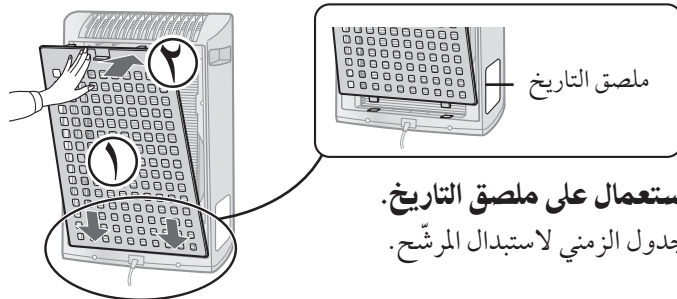

٣ قم بتعبئة تاريخ بدء الاستعمال على ملصق التاريخ.

استعمل التاريخ كدليل للجدول الزمني لاستبدال المرشح.

## الأجزاء الداخلية

• دليل التشغيل

## الأجزاء الخلفية

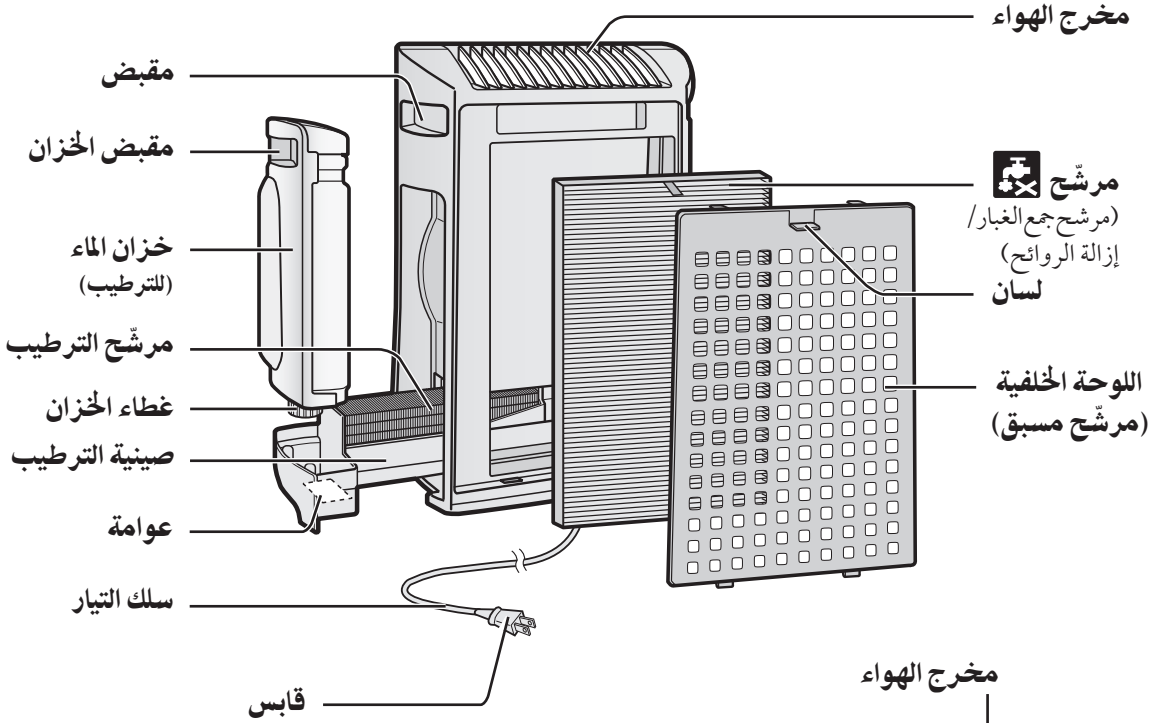

(يختلف شكل القابس تبعاً للدولة.)

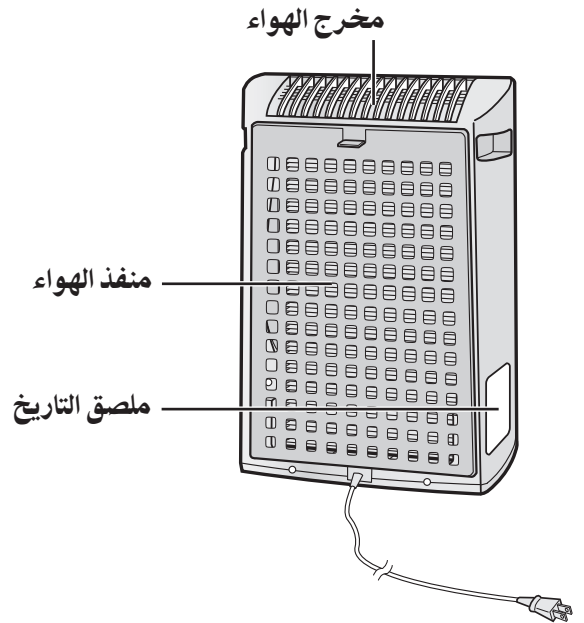

## شاشة الوحدة الرئيسية

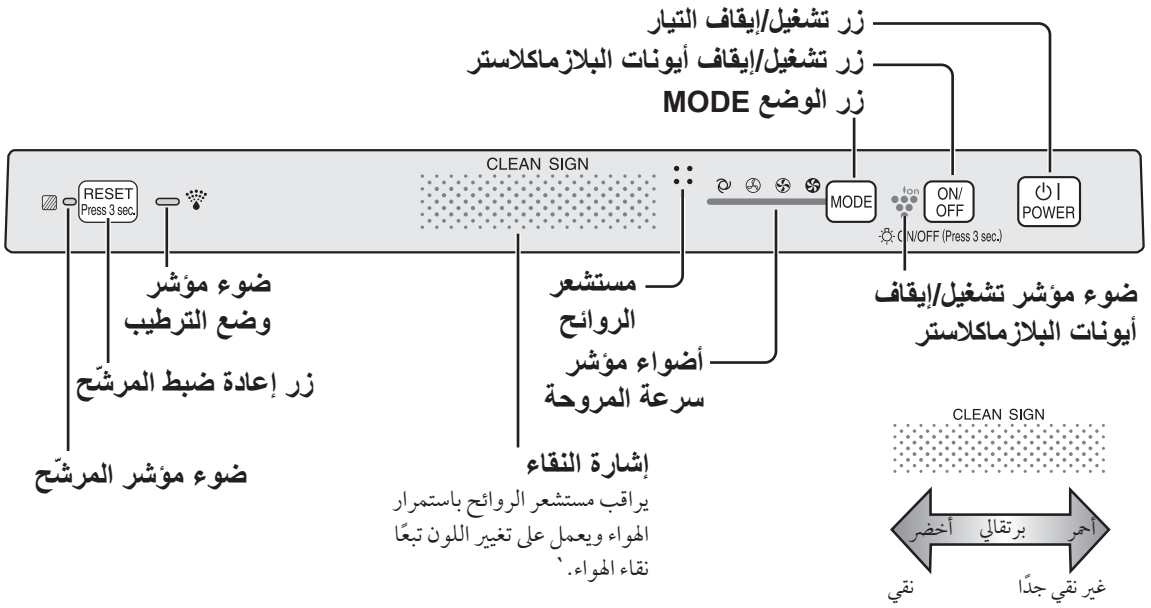

## رسم توضيحي



## تنبيهات تتعلق بالتشغيل

- لا تعتمد إلى إغلاق المنفذ و/ أو مخرج الهواء.
- لا تستعمل الوحدة بالقرب من الأجسام الساخنة أو فوقها، مثل مواقد الغاز أو الدفايات أو حيث تلامس الوحدة البخار.
- قم دومًا بتشغيل الوحدة بوضعية قائمة.
- قم دومًا بإمسك الوحدة من المقابض الموجودة على الجانبين عن تحريكها.
- قد يتسبب الإمساك باللوح الخلفية عند حمل الوحدة إلى فصلها، وبالتالي سقوط الوحدة والتسبب في جروح جسدية.
- لا تعتمد إلى تشغيل الوحدة في حال عدم تركيب كل من المرشحات وخزان الماء وصينية الترطيب بشكل صحيح.
- لا تعتمد إلى غسل المرشح وإعادة استعماله.
- القيام بهذا لا يحسّن من أداء المرشح وقد يتسبب في حدوث صدمة كهربائية أو عطل.
- قم بتنظيف السطح الخارجي باستعمال قطعة قماش ناعمة فقط.
- لا تعتمد إلى استعمال السوائل سريعة التطاير و/ أو المنظفات.
- قد يتلف سطح الوحدة أو ينخدش.
- بالإضافة إلى ذلك، قد تتعطل المستشعرات نتيجة لهذا.

## توجيهات التركيب

- أثناء تشغيل المنتج، يرجى وضع الوحدة على بعد ٢ متر كحد أدنى من الأجهزة التي تستعمل موجات كهربائية مثل أجهزة التلفزيون أو أجهزة الراديو أو الساعات التي تعمل بالموجات.
- تجنب استعماله في المواضع التي قد يتلامس فيها الأثاث أو الأقمشة أو الأشياء الأخرى مع المنفذ و/ أو مخرج الهواء مما يؤدي إلى سدهم.
- تجنب استعماله في المواضع التي تكون فيها الوحدة معرضة لتكاثف الهواء أو تغيرات سريعة في درجات الحرارة. (استعمل الوحدة في درجات حرارة مناسبة تتراوح بين ٠ و ٣٥ درجة مئوية في الغرفة.)
- (إذا كان تجنب هذا غير ممكنًا يرجى جعل الوحدة إيقاف الوحدة لمدة ساعة واحدة قبل تشغيلها.)
- قم بوضع الوحدة على سطح ثابت في مكان جيد التهوية.
- عند وضع الوحدة على أرض مغطاة بسجاد سميك، فقد يتسبب هذا في اهتزاز الوحدة قليلاً.
- تجنب استعماله في المواضع التي يتولد فيها دخان مشبع بالدهون أو الزيوت (مثل المطبخ، الخ).
- قد يتصدع سطح الوحدة أو قد يتعطل المستشعر نتيجة لذلك.
- ضع الوحدة على بعد ٣٠ سم ~ ٦٠ سم (٢٠-٢٥ قدم) بعيدًا عن الجدار لضمان تدفق هواء مناسب.
- قد يتسخ الجدار الواقع خلف مخرج الهواء مباشرة مع مرور الوقت. عند استعمال الوحدة لفترة زمنية طويلة في الموضع ذاته، قم بتنظيف الجدار بشكل دوري وغطي الجدار بغطاء من الفينيل، الخ لمنع اتساخ الجدار.

## توجيهات المرشح

- اتبع التعليمات الموجودة في هذا الدليل للقيام بعمليات العناية والصيانة الصحيحة للمرشحات.
- لا تستعمل سوى المرشحات المصممة لهذا المنتج.

# تعليمات سلامة هامة

عند استعمال الأجهزة الكهربائية، يجب اتباع التنبيهات الاحتياطية الأساسية المتعلقة بالسلامة، بما يتضمن التالي:

**تحذير** - لتقليل خطر تعرض الأفراد لصدمة كهربائية أو حريق أو إصابة:

- اقرأ كافة التعليمات قبل استعمال الوحدة.
- استعمل مخرج بقدره ٢٢٠-٢٤٠ فولت فقط.
- لا تعتمد إلى استعمال الوحدة إذا كان سلك التيار أو القابس تالفاً أو إذا كان التوصيل مع المخرج الجداري مرتخياً.
- قم بإزالة الغبار عن قابس التيار بشكل دوري.
- لا تعتمد إلى إدخال أصابعك أو أية أجسام غريبة في المنفذ أو مخرج الهواء.
- عند نزع القابس الكهربائي، قم بإمسك القابس على الدوام ولا تعتمد أبداً إلى سحب السلك.
- قد يتسبب هذا في حدوث صدمة كهربائية و/ أو حريق نتيجة التماس الكهربائي.
- لا تعتمد إلى نزع القابس عندما تكون يداك مبللتان.
- لا تعتمد إلى استعمال هذه الوحدة بالقرب من الأجهزة أو المواقد التي تعمل على المشتقات النفطية.
- انزع قابس التيار من المخرج الجداري قبل تنظيف الوحدة وعند عدم استعمالها.
- قد يتسبب هذا في حدوث صدمة كهربائية نتيجة التركيب الخاطيء و/ أو حريق نتيجة التماس الكهربائي.
- عند إعادة ملئ خزان الماء أو تنظيف الوحدة أو عند عدم استعمال الوحدة، احرص على فصل الوحدة من القابس. قد يتسبب هذا في حدوث صدمة كهربائية و/ أو حريق نتيجة التماس الكهربائي.
- إذا كان سلك التيار تالفاً، يجب استبداله من قبل الصانع أو وكيل الصيانة الخاص به أو مركز صيانة معتمد من شارب أو شخص مؤهل بنفس الكفاءة لتجنب المخاطر.
- لا تعتمد إلى تشغيل الوحدة عند استعمال رذاذ المبيدات الحشرية أو في الغرف التي توجد فيها المخلفات الزيتية والبخور والشرر الناتج من السجائر المشتعلة والأبخرة الكيميائية الموجودة في الهواء أو في الأماكن ذات الرطوبة العالية جداً، مثل الحمام.
- توخى الحذر عند تنظيف الوحدة. قد تتسبب المنظفات الحادة في تلف السطح الخارجي.
- يجب أن تتم صيانة جهاز تنقية الهواء هذا عند مركز صيانة معتمد من شارب فقط. اتصل بأقرب مركز صيانة لمعالجة أي خلل أو لإجراء التعديلات أو التوصيلات.
- عند حمل الوحدة، انزع خزان الماء وصينية الترتيب بداية وإمسك الوحدة من المقابض الموجودة على الجانبين.
- لا تعتمد إلى شرب الماء الموجود في صينية الترتيب أو خزان الماء.
- قم بتغيير الماء الموجود في خزان الماء بقاء حنفية جديد يومياً و قم بتنظيف خزان الماء وصينية الترتيب بشكل منتظم. (انظر إلى صفحة ١١ و ١٢). عند عدم استعمال الوحدة، تخلص من الماء الموجود في خزان الماء وصينية الترتيب. قد يتسبب ترك الماء في خزان الماء و/ أو صينية الترتيب في تشكل العفن والبكتيريا والروائح الكريهة.
- في حالات نادرة، قد تسبب البكتيريا آثار جسدية ضارة.
- هذا الجهاز غير مخصص للاستعمال من قبل الأشخاص (بما يتضمن الأطفال) ذوي القدرات الجسدية أو الحسية أو العقلية المنخفضة، أو الأشخاص الذين تنقصهم الخبرة والمعرفة، إلا إذا تم الاشراف عليهم وتوجيههم فيما يتعلق باستعمال هذا الجهاز من شخص مسؤول عن سلامتهم.
- يجب الاشراف على الأطفال لضمان عدم العبث بالجهاز.

**ملاحظة** - التداخل مع الراديو أو التلفزيون

إذ تسبب جهاز تنقية الهواء هذا بحدوث تداخل مع مستقبل الراديو أو التلفزيون، حاول تصويب هذا التداخل من خلال القيام بواحد أو أكثر من الاجراءات التالية:

- قم بتغيير توجيه أو تغيير موضع هوائي الاستقبال.
- قم بزيادة المسافة الفاصلة بين الوحدة ومستقبل الراديو/ التلفزيون.
- قم بتوصيل الجهاز في مخرج أو دائرة كهربائية مختلفة عن تلك المتصلة بالمستقبل.
- استشر الوكيل أو فني راديو/ تلفزيون خبير للحصول على المساعدة.

## المحتويات

## الخصائص

### تكنولوجيا "البلازما كلاستر"

تستعمل تكنولوجيا البلازما كلاستر تفريغ البلازما لإنتاج وإطلاق أيونات موجبة وسالبة مماثلة لتلك الموجودة في الطبيعة ("أيونات البلازما كلاستر"). إنها تكنولوجيا تعقيم هواء فريدة من شركة شارب للقضاء على مسببات الحساسية المحتملة مثل العث الميت أو فضلاته<sup>١\*</sup> والفيروسات<sup>٢\*</sup> والعفن والبكتيريا<sup>٣\*</sup> العالقة في الجو وتعطيل عملها، وقد أثبتت كفاءتها من قبل منظمات محايدة في كل من اليابان والخارج.

عند وجود كثافة عالية من أيونات البلازما كلاستر في الهواء، يتم القضاء على رائحة دخان السجائر العالقة في الستائر أو المقاعد في حوالي ٨٠ دقيقة<sup>٤\*</sup>، وعند تعليق الملابس في مكان معرض بشكل مباشر لهواء صادر عن وحدة توليد أيونات البلازما كلاستر، فإن رائحة العرق تنخفض إلى مستوى غير محسوس تقريباً في ليلة واحدة (حوالي ٦ ساعات).

- ١\* كلية علوم المادة المتقدمة، جامعة هيروشيما، اليابان  
قياس التأثير على مسببات الحساسية المحتملة للعث العالق جواً في مساحة (١٣م<sup>٢</sup>)
- ٢\* شركة Retroscreen Virology المحدودة، لندن، المملكة المتحدة  
قياس نسبة الفيروسات التي تم التخلص منها من الهواء في صندوق مساحته ١م<sup>٣</sup>
- ٣\* جمعية إيشيكاوا للخدمات الصحية، اليابان  
قياس العفن والبكتيريا العالقة في الجو في أداة استخراج عينات هواء ذو مساحة (١٣م<sup>٢</sup>)
- ٤\* مؤسسة فحص عمال الغزل في اليابان، اليابان  
تقييم تأثير إزالة الروائح عن الملابس المتشعبة بالروائح

- ٢ تعليمات سلامة هامة
- ٢ • تحذير
- ٣ • تنبيهات تتعلق بالتشغيل
- ٣ • توجيهات التركيب
- ٣ • توجيهات المرشح
- ٤ أسماء القطع
- ٤ • شاشة الوحدة الرئيسية
- ٤ • رسم توضيحي
- ٥ • الأجزاء الداخلية
- ٥ • الأجزاء الخلفية
- ٦ التحضير
- ٦ • تركيب المرشح
- ٧ • إعادة ملئ خزان الماء
- ٨ التشغيل
- ٨ • تشغيل الوحدة الرئيسية
- ٩ العناية والصيانة
- ٩ • ضوء مؤشر المرشح
- ٩ • اللوحة الخلفية والمستشعرات
- ١٠ • خزان الماء
- ١٠ • الوحدة
- ١١ • صينية الترطيب
- ١٢ • مرشح الترطيب
- ١٣ • توجيهات استبدال المرشح
- ١٤ تحري الخلل وإصلاحه
- ١٥ المواصفات

شكراً لشرائك منقي الهواء طراز شارب. يرجى قراءة هذا الدليل بعناية للحصول على معلومات الاستعمال الصحيح. قبل استعمال هذا المنتج، احرص على قراءة القسم: "تعليمات سلامة هامة".

بعد قراءة هذا الدليل، احتفظ به في مكان مناسب للرجوع إليه في المستقبل.

## يرجى قراءة ما يلي قبل تشغيل جهاز تنقية الهواء الجديد الخاص بك

قد يتم فصل وتفريغ بعض مكونات الروائح التي يتم امتصاصها من المرشح من خلال مخرج الهواء مما ينتج روائح إضافية. تبعاً لبيئة الاستعمال، خاصة عند استعمال المنتج في ظرف أقصى من الاستعمال للأغراض المنزلية، قد تصبح هذه الروائح قوية في فترة زمنية أقل مما كان متوقعاً. في هذه الحالة نوصي بشراء مرشح الاستبدال الاختياري.

### ملاحظة

- تم تصميم جهاز تنقية الهواء لإزالة الأتربة والروائح العالقة بالجو، وليس لإزالة الغازات الضارة (على سبيل المثال، أول أكسيد الكربون المتضمن في دخان السجائر). إذا كانت مصادر الرائحة لا تزال موجودة، فإن جهاز تنقية الهواء لن يستطيع إزالة الرائحة بالكامل (على سبيل المثال، الروائح الصادرة عن مواد البناء وروائح الحيوانات الأليفة).
- ينصح بفتح النافذة قليلاً عند التدخين لتسهيل عملية التهوية.

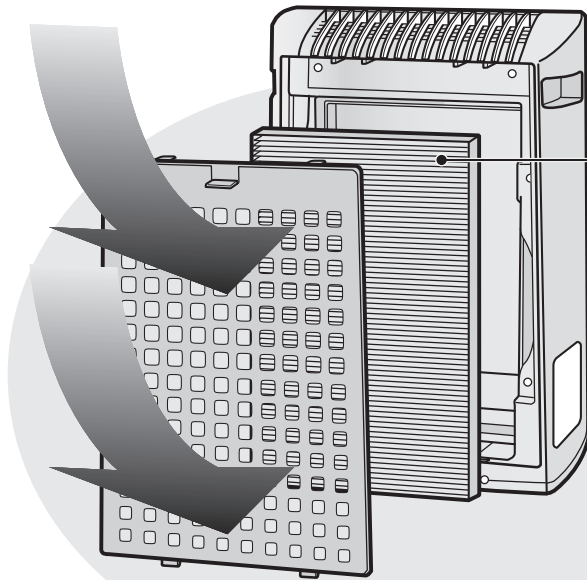

### مرشح جمع الغبار / إزالة الروائح

#### العناصر المزالة بالمرشح

##### غبار

حبوب اللقاح، الغبار، جزيئات دخان السجائر، شعر الحيوانات الأليفة

##### رائحة

رائحة دخان السجائر، الروائح المنزلية (الحمام / القمامة / الحيوانات الأليفة، الخ)

# SHARP®

## KC-930EU

جهاز تنقية هواء  
مع وظيفة ترطيب  
دليل التشغيل

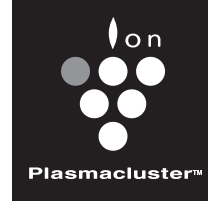

\* Plasmacluster is a trademark of Sharp Corporation.

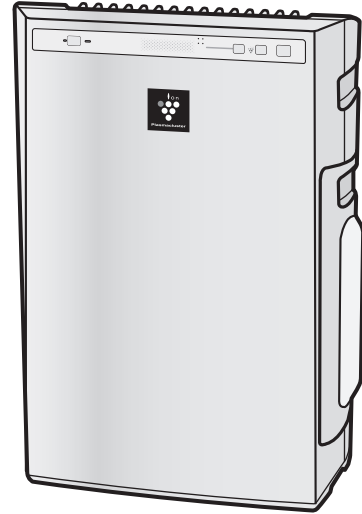

طراز دون حامل