

the Dual Boiler™



BES920

- CZ** NÁVOD K OBSLUZE
- SK** NÁVOD NA OBSLUHU
- HU** HASZNÁLATI ÚTMUTATÓ
- PL** INSTRUKCJA OBSŁUGI

Sage®



Obsah

- 12 Popis vašeho nového spotřebiče
- 15 Funkce vašeho nového spotřebiče
- 16 Ovládání vašeho nového spotřebiče
- 27 Tipy na přípravu kávy
- 30 Péče a čištění
- 34 Řešení potíží
- 38 Jakou kávu byste měli vyzkoušet

DŮLEŽITÁ BEZPEČNOSTNÍ OPATŘENÍ

My v Sage® si uvědomujeme důležitost bezpečnosti. Navrhujeme a vyrábíme spotřebiče především s velkým důrazem na vaši bezpečnost. Nicméně vás prosíme, abyste při používání elektrického spotřebiče byli opatrní a dodržovali následující bezpečnostní opatření.

DŮLEŽITÁ OPATŘENÍ

PŘI POUŽÍVÁNÍ ELEKTRICKÝCH ZAŘÍZENÍ JE TŘEBA DODRŽOVAT ZÁKLADNÍ BEZPEČNOSTNÍ OPATŘENÍ, MEZI KTERÁ PATŘÍ:

- Před prvním použitím se prosím ujistěte, že napětí ve vaší síťové zásuvce odpovídá napětí uvedenému na typovém štítku ve spodní části přístroje. Pokud máte jakékoliv pochybnosti, obraťte se prosím na kvalifikovaného elektrikáře.
- Pečlivě si přečtěte všechny instrukce před ovládáním spotřebiče a uložte je na bezpečné

- místo pro možné použití v budoucnu.
- Před prvním použitím spotřebiče odstraňte a bezpečně ekologicky zlikvidujte veškerý obalový materiál a reklamní štítky. Zkontrolujte, že spotřebič není nikterak poškozen. V žádném případě nepoužívejte poškozený spotřebič, spotřebič s poškozeným přívodním kabelem apod.
 - Z důvodů vyloučení rizika zadušení malých dětí odstraňte ochranný obal zástrčky síťového kabelu tohoto spotřebiče a bezpečně jej zlikvidujte.
 - Nepoužívejte spotřebič na hraně pracovní desky nebo stolu. Ujistěte se, že je povrch rovný, čistý a není potřísněn vodou nebo jinou tekutinou.
 - Nestavte spotřebič na plynový nebo elektrický sporák ani do jeho blízkosti nebo do míst, kde by se mohl dotýkat horké trouby.
 - Nevkládejte žádnou část spotřebiče do plynové, elektrické nebo mikrovlnné trouby nebo na horkou plynovou nebo elektrickou plotýnku.
 - Ujistěte, že je spotřebič umístěn na rovném, čistém a suchém stabilním povrchu odolnému proti teple. Nepoužívejte spotřebič na povrchu opatřeného látkou nebo podobným

- materiálem. Nestavte spotřebič do blízkosti stěn, závěsů nebo jiných látek citlivých na teplo nebo páru. Minimální vzdálenost od takových povrchů je 20 cm.
- Nepoužívejte spotřebič na kovové podložce, jako je např. odkapávací dřez.
 - Zapojená síťová zásuvka musí být snadno dostupná pro případné náhlé odpojení.
 - Před připojením spotřebiče k elektrické zásuvce a jeho zapnutím zkontrolujte, že je úplně a správně sestaven. Dodržujte instrukce v tomto návodu k obsluze.
 - Nepoužívejte tento spotřebič s programátorem, časovým spínačem nebo jakoukoli jinou součástí, která spíná přístroj automaticky.
 - Nepoužívejte spotřebič v blízkosti zdrojů vody, např. kuchyňský dřez, koupelna, bazén apod.
 - Nedotýkejte se spotřebiče mokřýma nebo vlhkýma rukama.
 - Pokud je spotřebič v provozu, nenechávejte jej bez dozoru.
 - Vždy provozujte spotřebič na rovném povrchu. Spotřebič neprovozujte na nakloněném povrchu a nepřemísťujte jej ani s ním nijak nemanipulujte, pokud je v provozu.

- Vyvarujte se politik přívodního kabelu a zástrčky vodou nebo jinou tekutinou.
- Spotřebič vypněte a napájecí kabel odpojte od síťové zásuvky vždy, když má zůstat bez dozoru, po ukončení používání, než jej začnete čistit, než jej budete přenášet jinam, rozebírat, sestavovat nebo před jeho uložením.
- Nepoužívejte hrubé abrazivní nebo žíravé čisticí prostředky k čištění spotřebiče.
- Udržujte vnitřní i vnější povrch spotřebiče čistý. Dodržujte instrukce o čištění uvedené v tomto návodu k obsluze.
- V tomto spotřebiči ani jeho blízkosti neskladujte ani nepoužívejte žádné výbušné nebo hořlavé látky, např. spreje s hořlavým plynem.
- Pro odpojení spotřebiče ze síťové zásuvky vždy tahejte za zástrčku přívodního kabelu, nikoliv tahem za kabel.
- Nepoužívejte jiná příslušenství než ta dodávaná společně se spotřebičem Sage®.
- Do zásobníku vody doplňujte pouze čistou studenou vodou. Nepoužívejte žádné jiné tekutiny. Nedoporučujeme používat vysoce filtrovanou, demineralizovanou

nebo destilovanou vodu, neboť tyto by mohly ovlivnit chuť kávy a postup přípravy kávy spotřebičem.

- Espresso nezapínejte, pokud v zásobníku není žádná voda.
- Před extrakcí kávy, zkontrolujte, zda je držák filtru pevně usazen ve spařovací hlavě.
- Držák filtru nikdy neuvolňujte v průběhu přípravy kávy, protože horká voda v přístroji je pod tlakem.
- Nedotýkejte se horkých částí. Než začnete espresso čistit nebo před jeho přemístěním, vypněte jej a nechte vychladnout.
- Na horní plochu

espressa, která slouží k nahřívání šálek, neodkládejte jiné předměty.

- Během provozu dbejte zvýšené opatrnosti, neboť kovové plochy se mohou během používání zahřívat.
- Během procesu odvápnění dbejte zvýšené opatrnosti, abyste se neopařili od unikající páry. Před zahájením funkce odvápnění se ujistěte, že je odkapávací miska instalována. Více informací naleznete v další části návodu.

DŮLEŽITÉ BEZPEČNOSTNÍ POKYNY PRO POUŽÍVÁNÍ VŠECH ELEKTRICKÝCH ZAŘÍZENÍ

- Před použitím zcela odviňte napájecí kabel.
- Přívodní kabel nenechávejte viset přes okraj stolu nebo pracovní desky, dotýkat se horkých ploch nebo se zamotat.
- Z bezpečnostních důvodů doporučujeme zapojit spotřebič do samostatného elektrického obvodu, odděleného od ostatních spotřebičů. Nepoužívejte rozdvojku ani prodlužovací kabel pro zapojení spotřebiče do síťové zásuvky.
- Tento spotřebič nesmějí používat děti. Udržovat spotřebič a jeho přívod mimo dosah dětí.
- Tento spotřebič mohou používat děti ve věku 8 let a starší, pokud jsou pod dozorem nebo byly poučeny o používání spotřebiče bezpečným způsobem a rozumí případným nebezpečím. Čištění a údržbu prováděnou uživatelem nesmějí provádět děti, pokud nejsou starší 8 let a pod dozorem. Udržovat spotřebič a jeho přívod mimo dosah dětí mladších 8 let.
- Spotřebič mohou používat osoby se sníženými fyzickými, smyslovými

či mentálními schopnostmi nebo nedostatkem zkušeností a znalostí, pokud jsou pod dozorem nebo byly poučeny o používání spotřebiče bezpečným způsobem a rozumí případným nebezpečím. Děti si se spotřebičem nesmějí hrát.

- Doporučujeme provádět pravidelnou kontrolu spotřebiče. Spotřebič nepoužívejte, je-li jakkoli poškozen nebo je-li vadný napájecí kabel nebo zástrčka. Veškeré opravy je nutné svěřit nejbližšímu autorizovanému servisnímu středisku Sage®.
- Tento spotřebič je

určený pouze pro použití v domácnosti. Přístroj není určen pro komerční použití. Nepoužívejte tento spotřebič v pohybuujících se vozidlech nebo na lodi, nepoužívejte jej venku, nepoužívejte jej pro jiný účel, než pro který je určen. V opačném případě může dojít ke zranění.

- Nikdy neponořujte spotřebič, přívodní kabel, zástrčku přívodního kabelu do vody nebo jiné tekutiny.
- Jakoukoli jinou údržbu kromě běžného čištění je nutné svěřit autorizovanému servisnímu středisku Sage®.

- Doporučujeme instalovat proudový chránič (standardní bezpečností spínače ve vaší zásuvce), abyste tak zajistili zvýšenou ochranu při použití spotřebiče. Doporučujeme, aby proudový chránič (se jmenovitým zbytkovým provozním proudem nebyl více než 30 mA) byl instalován do elektrického obvodu, ve kterém bude spotřebič zapojen. Obráťte se na svého elektrikáře pro další odbornou radu.
- Uchovávejte spotřebič a přívodní kabel mimo dosah dětí.



VAROVÁNÍ

- **RIZIKO POPÁLENÍ**
- **VYSOCE HORKÁ PÁRA POD TLAKEM**
- **DĚTI MUSÍ BÝT VŽDY POD DOHLEDEM!**

DŮLEŽITÉ INSTRUKCE O VODNÍM FILTRU

- Uchovávejte vodní filtr mimo dosah dětí.
- Skladujte vodní filtr na suchém místě v originálním balení.
- Nevystavujte vodní filtr vlhku a přímému slunečnímu záření.
- Nepoužívejte poškozený vodní filtr.
- Vodní filtr záměrně nepoškozujte.
- Pokud kávovar delší dobu nepoužíváte, vyprázdněte nádržku na vodu, pokud jste tak neučili předtím, a vyměňte vodní filtr.



POKYNY A INFORMACE O NAKLÁDÁNÍ S POUŽITÝM OBALEM

Použitý obalový materiál odložte na místo určené obcí k ukládání odpadu.

LIKVIDACE POUŽITÝCH ELEKTRICKÝCH A ELEKTRONICKÝCH ZAŘÍZENÍ

Tento symbol na produktech anebo v průvodních dokumentech znamená, že použité elektrické a elektronické výrobky nesmí být přidány do běžného komunálního odpadu. Ke správné likvidaci, obnově a recyklaci předejte tyto výrobky na určená sběrná místa. Alternativně v některých zemích Evropské unie nebo jiných evropských zemích můžete vrátit své výrobky místnímu prodejci při koupi ekvivalentního nového produktu. Správnou likvidací tohoto produktu pomůžete zachovat cenné přírodní zdroje a napomáháte prevenci potenciálních negativních dopadů na životní prostředí a lidské zdraví, což by mohly být důsledky nesprávné likvidace odpadů.

Další podrobnosti si vyžádejte od místního úřadu nebo nejbližšího sběrného místa.

Při nesprávné likvidaci tohoto druhu odpadu mohou být v souladu s národními předpisy uděleny pokuty.

Pro podnikové subjekty v zemích Evropské unie

Chcete-li likvidovat elektrická a elektronická zařízení, vyžádejte si potřebné informace od svého prodejce nebo dodavatele.



Výrobek je v souladu s požadavky EU.



**POUZE PRO DOMÁCÍ
POUŽITÍ.
NEPONOŘUJTE DO
VODY NEBO JINÉ
TEKUTINY.
PŘED POUŽITÍM ZCELA
ODVIŇTE PŘÍVODNÍ
KABEL.**

Změny v textu, designu a technických specifikacích se mohou měnit bez předchozího upozornění a vyhrazujeme si právo na jejich změnu.

Anglická verze je původní verze. Česká verze je překlad původní verze.

Adresa výrobce:

HWI International Limited,
48-62 Hennessey Road,
Wanchai, Hong Kong

Adresa dovozce do EU:

FAST ČR, a.s.
Černokostelecká 1621
251 01 Říčany
Czech Republic

**POUZE PRO DOMÁCÍ POUŽITÍ
UCHOVEJTE TYTO INSTRUKCE**



Popis vašeho nového spotřebiče

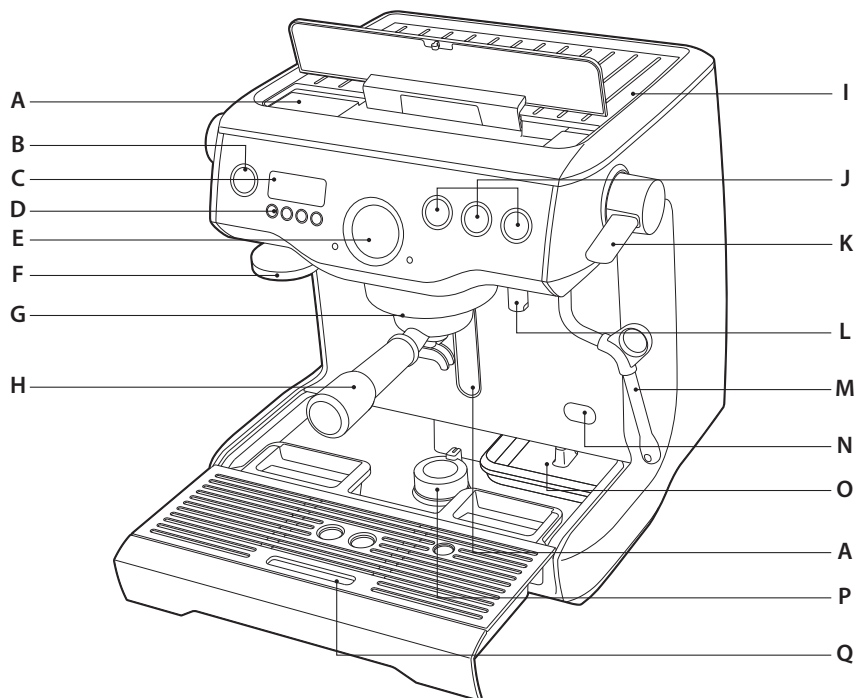

- A. 2,5l vyjímatelná nádržka na vodu** plněná ze shora s integrovaným vodním filtrem a podsvíceným indikátorem hladiny vody.
- B. Tlačítko POWER**
- C. Podsvícený LCD displej** zobrazuje aktuální nastavení a usnadňuje programování funkcí.
- D. Tlačítka MENU a DISPLAY**
- E. Indikátor tlaku uvnitř sítka** slouží jako pomůcka při přípravě kvalitní kávy
- F. Zabudovaný / odnímatelný 58mm tamper (pěchovátko)**
- G. 58mm spařovací hlava** se zabudovaným tělesem pro udržování optimální teploty během extrakce kávy
- H. 58mm široká nerezová páka**
- I. Plocha určená pro nahřívání až 6 šáleků**
- J. Ruční a programové dávkování na 1 a 2 šálky**
- K. Snadno ovladatelná páka páry** pro okamžitý a stálý proud páry
- L. Samostatný vývod horké vody** pro přípravu long black nebo nahřívání šáleků
- M. Nerezová 360° otočná parní tryska** se 3 otvory pro jemnější strukturu napěněného mléka
- N. Přístupový otvor pro odvěpnění**
- O. Zabudovaná zásuvka** pro uložení příslušenství
- P. Bezpečnostní zařízení s otočným mechanismem** zajišťující stabilitu a bezpečné usazení spotřebiče
- Q. Vyjímatelná odkapávací miska** s indikátorem plnosti (Empty Me!)

NEZOBRAZENO

- 15barové italské čerpadlo
- Dva nerezové ohříváče vody
- Elektronický PID systém kontroly teploty
- Přetlakový ventil
- Systém nízko-tlakového předspaření
- Režim úspory energie vypne spotřebič.
- Bezpečnostní tepelná pojistka proti přetížení

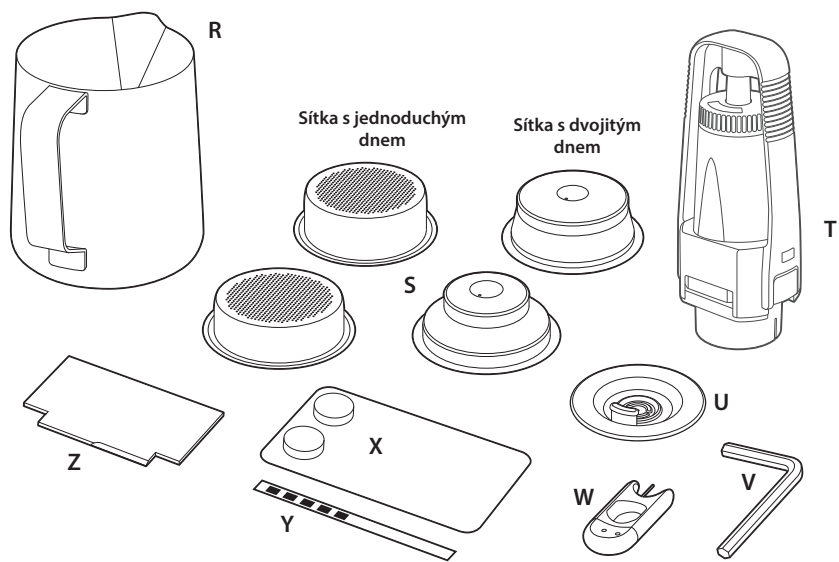

PŘÍSLUŠENSTVÍ

- R. Nerezová nádobka pro napěnění mléka
- S. Sítko s jednoduchým dnem pro 1 a 2 šálky a sítko s dvojitým dnem pro 1 a 2 šálky
- T. Držák vodního filtru
- U. Čistící disk
- V. Imbus
- W. Pomůcka na čištění
- X. Čistící tablety
- Y. Test tvrdosti vody
- Z. Pomůcka pro dávkování kávy Razor™

LCD DISPLEJ

Režimy zobrazení

- Teplota extrakce
- Časovač doby extrakce
- Hodiny

Programovatelné funkce

- Teplota extrakce
- Objem pro 1 a 2 šálky
- Předspaření
- Automatické spuštění



Funkce vašeho nového spotřebiče

TROJITÝ VYHŘÍVACÍ SYSTÉM

Dva nerezové ohřívače vody

Samostatné ohřívače vody na přípravu kávy a generaci páry umožňují současně pění mléko a připravovat lahodnou kávu při optimální teplotě.

Aktivně prohřívána spařovací hlava

Komerční 58mm spařovací hlava se zabudovaným tělesem pro udržování optimální teploty během extrakce kávy.

PRECIZNÍ OVLÁDÁNÍ

Elektronický PID systém kontroly teploty

Elektronická kontrola teploty zajišťuje přesnou teplotu vody s tolerancí +/- 1 °C pro zajištění optimální chuti vaší kávy.

Regulovaný tlak při extrakci

Přetlakový ventil (OPV) vymezuje maximální tlak pro zajištění optimální chuti vaší kávy.

Systém nízko-tlakového předspaření

Postupně zvyšuje tlak vody, aby docházelo k rovnoměrnému nabobtnání mleté kávy a následné extrakci.

Dvě čerpadla

Samostatná čerpadla na přípravu kávy a generaci páry napomáhají udržovat konstantní tlak během celé extrakce.

Programovatelná teplota extrakce

Umožňuje uživateli nastavit teplotu vody podle vlastních preferencí.

DOPLŇKOVÉ FUNKCE

LCD displej

Zobrazuje aktuální nastavení a zjednodušuje funkce programování.

Vysoko objemový okamžitý výdej páry

Samostatná 950ml parní nádržka dodává okamžitý a stálý výdej páry.

Komerční parní tryska

Nerezová 360° otočná parní tryska se 3 otvory pro jemnější strukturu napěněného mléka.

Ovládání objemu

Ruční nebo programované objemy kávy pro 1 a 2 šálky. Programovat lze buď dobu extrakce, nebo objem.

Okamžitý výdej horké vody

Samostatný vývod horké vody pro přípravu long black nebo předeřtí šálků.

58mm široká nerezová páka

Pomáhá rovnoměrnější extrakci a usnadňuje čištění.

Doba extrakce

Zobrazuje dobu extrakce kávy.



Ovládání vašeho nového spotřebiče



VAROVÁNÍ

PÁKA PÁRY I OVLADAČ VÝDEJE HORKÉ VODY MUSÍ BÝT VŽDY V POZICI CLOSED, JAKMILE ZAPÍNÁTE SPOTŘEBIČ.

PŘED PRVNÍM POUŽITÍM

Příprava spotřebiče

Odstraňte veškerý obalový materiál ze spotřebiče a tento správně zlikvidujte. Ujistěte se, že jste z obalového materiálu vyjmuli všechno příslušenství před jeho správnou likvidací.

Omyjte části spotřebiče a příslušenství (nádržka na vodu, páka, sítko, nádoba na napětí) v teplé vodě s trochou přípravku na mytí nádobí a poté řádně opláchněte.

Instalace vodního filtru

Vyjměte vodní filtr a držák vodního filtru z plastového sáčku.

Omyjte držák pod studenou vodou.

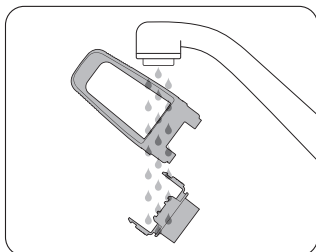

Nastavte datum výměny na příští měsíc. Doporučujeme vyměňovat filtr po 3 měsících.

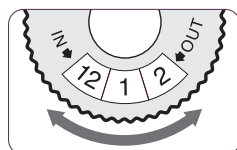

Vložte vodní filtr do horní části držáku. Spodní část přiložte zesponu a zacvakněte – viz obrázky níže.

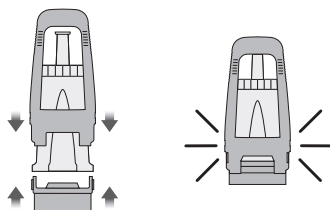

Držák vodního filtru vložte do nádržky na vodu tak, aby spodní část držáku byla zarovnána současně s adaptérem uvnitř nádržky na vodu. Stiskněte držák vodního filtru směrem dolů, aby bude pevně usazen na adaptéru.

Naplňte zásobník studenou vodou před vložením a zajištěním do kávovaru.

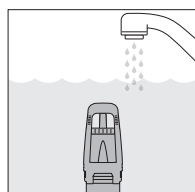
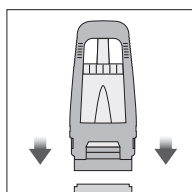

POZNÁMKA

Při namáčení filtru do vody před instalací otočte filtr dnem vzhůru, aby došlo k celkovému odvzdušnění filtru. Filtr primárně zlepšuje chod přístroje a chuť připravované kávy. Filtr je zapotřebí měnit každé 3 měsíce nebo po 40 litrech použité vody.

V kávovaru nepoužívejte filtrovanou, demineralizovanou nebo destilovanou vodu. Můžete tím ovlivnit chuť výsledné kávy a provoz kávovaru.

PRVNÍ POUŽITÍ

První zapnutí spotřebiče

- Naplňte nádržku na vodu studenou vodou z kohoutku.
- Do vody vložte testovací proužek tvrdosti vody na 1 sekundu a uložte stranou.
- Zkontrolujte, zda jsou páka páry a ovladač výdaje vody v pozici CLOSED.
- Zapněte spotřebič.
- Uslyšíte zvuk čerpadla, který značí, že prázdné ohřívače vody jsou plněny vodou při prvním použití.
- Spotřebič vás upozorní na nastavení tvrdosti vody. Zkontrolujte tvrdost vody na testovacím proužku. Pomocí tlačítek nahoru / dolů nastavte tvrdost vody v rozmezí od 1–5. Stiskněte tlačítko MENU pro potvrzení. Zazní zvukový signál.
- Spotřebič se bude zahřívat na provozní teplotu a pak se automaticky přepne do pohotovostního režimu.

PROPLÁCHNUTÍ SPOTŘEBIČE

Jakmile spotřebič bude uveden do pohotovostního režimu, proveďte následující 3 kroky:

1. Stiskněte tlačítko pro 2 šálky a nechte protéct vodu skrz spařovací hlavu.
2. Nechte horkou vodu protékat 30 sekund.
3. Zapněte funkci páry na 10 sekund.



TIP

Spotřebič je vybaven bezpečnostním zařízením s otočným mechanismem zajišťujícím stabilitu a bezpečné usazení spotřebiče.

ZAPÍNÁNÍ

Stiskněte tlačítko POWER pro zapnutí spotřebiče. Podsvícení tlačítka POWER se rozblíká a na LCD displeji se zobrazí aktuální teplota ohřívače vody pro kávu.

Jakmile spotřebič dosáhne provozní teploty, podsvícení tlačítka POWER přestane blikat a tlačítko MANUAL, pro 1 a 2 šálky se rozsvítí.

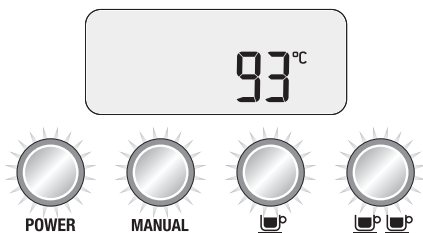

Spotřebič je v pohotovostním režimu připraven k použití.



POZNÁMKA

Během zapínání není možné používat tlačítka pro 1 a 2 šálky nebo čistící cyklus.

AUTOMATICKÉ VYPNUTÍ

Spotřebič se automaticky vypne, pokud jej nebudete používat déle než 20 minut.

LCD DISPLEJ

Režimy zobrazení

Na displeji je možné zobrazit 3 režimy: Teplota extrakce, doba extrakce a hodiny.

Tlačítky nahoru / dolů vyberte režim zobrazení mezi dobou extrakcí a hodinami.

Doba extrakce se zobrazí během extrakce kávy.

1. Teplota extrakce

Zobrazuje nastavenou teplotu extrakce kávy, kde výchozí teplota je 93 °C, ale tuto můžete změnit v rozmezí od 86 °C–96 °C, více informací v další části návodu.

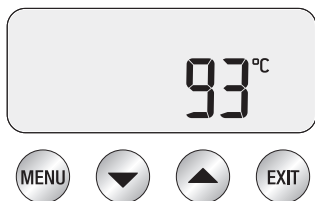

2. Doba extrakce

Dočasně zobrazuje dobu extrakce poslední připravované kávy v sekundách.



3. Hodiny

Dočasně zobrazují aktuální čas (výchozí nastavení je "12.00am", pokud není čas nastaven). Kávovar používá 12hodinový systém. "AM" označuje dopolední hodiny, "PM" označuje odpolední hodiny.



ZÁKLADNÍ OVLÁDÁNÍ

Tlačítko 1 šálek

Stiskněte tlačítko 1 šálek pro extrakci jedné dávky kávy v přednastavené době (30 sekund). Extrakce se spustí krátkým nízko-tlakovým předspařením.

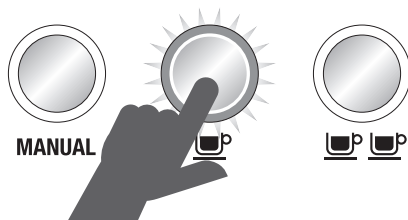

Spotřebič ukončí extrakci, jakmile byl naplněn 1 šálek v požadovaném objemu, a vrátí se do pohotovostního režimu.

Tlačítko 2 šálky

Stiskněte tlačítko 2 šálek pro extrakci dvou dávek kávy v přednastavené době (30 sekund). Extrakce se spustí krátkým nízko-tlakovým předspařením.

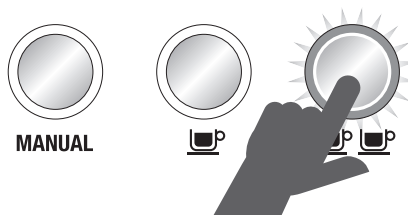

Spotřebič ukončí extrakci, jakmile byly naplněny 2 šálky v požadovaném objemu, a vrátí se do pohotovostního režimu.

RUČNÍ NASTAVENÍ

Tlačítko MANUAL umožňuje uživateli nastavit osobní objem výsledné kávy podle jeho preferencí.

Stiskněte tlačítko MANUAL, jakmile spotřebič zahájí extrakci kávy. Extrakce se spustí krátkým nízko-tlakovým předspařením.

Stiskněte tlačítko MANUAL znovu pro zastavení extrakce.

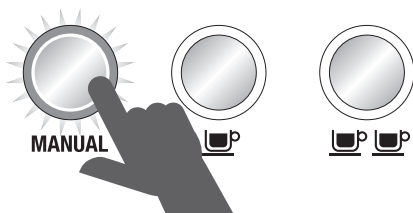

POZNÁMKA

Pro zastavení extrakce stiskněte tlačítka pro 1 nebo 2 šálky nebo MANUAL kdykoliv a spotřebič se vrátí do pohotovostního režimu.

PÁRA

Pro okamžitou generaci páry otočte pákou páry do pozice OPEN. LED kontrolka páry se rozsvítí.

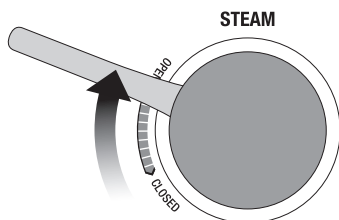

Pro ukončení generace páry otočte pákou páry do pozice CLOSED. Spotřebič se uvede do pohotovostního režimu.

VAROVÁNÍ

**RIZIKO POPÁLENÍ:
PÁRA POD TLAKEM
MŮŽE ZE SPOTŘEBIČE
UNIKAT, I KDYŽ JE
SPOTŘEBIČ VYPNUTÝ.
DĚTI MUSÍ BÝT POD
STÁLÝM DOHLEDEM,
POKUD SE POHYBUJÍ
V BLÍZKOSTI
SPOTŘEBIČE.**

HORKÁ VODA

Pro okamžitý výdej horké vody otočte ovladač výdeje horké vody do pozice OPEN.

LED kontrolka horké vody se rozsvítí.

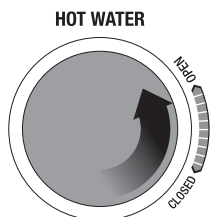

Pro ukončení výdeje horké vody otočte ovladač výdeje horké vody do pozice CLOSED. Spotřebič se uvede do pohotovostního režimu.

POZNÁMKA

Není možné používat funkci výdeje horké vody a extrakci kávy současně.

PROGRAMOVATELNÉ FUNKCE

Pro programování spotřebiče stiskněte jednou tlačítko MENU. Na LCD displeji se zobrazí všechny programovatelné funkce. Pro pokračování stiskněte tlačítko MENU znovu a vyberte příslušnou funkci.

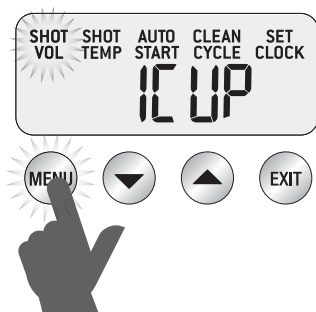

V jakékoli části nastavení stiskněte tlačítko EXIT pro návrat do pohotovostního režimu.

POZNÁMKA

Tlačítko MENU není funkční, pokud probíhá extrakce kávy nebo výdej horké vody.

DOBA EXTRAKCE

Programování extrakce 1 šálku

Stiskněte tlačítko MENU, dokud se na displeji nerozblíká ikona „SHOT VOL“ a na displeji se nezobrazí „1 CUP“.

Stiskněte tlačítko pro 1 šálek pro zahájení extrakce.

Stiskněte tlačítko pro 1 šálek znovu, jakmile požadovaná doba extrakce byla dosažena.

Spotřebič 2krát zapípá, což indikuje, že nová doba extrakce na 1 šálek byla nastavena.

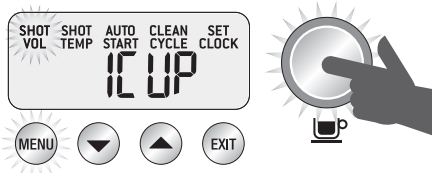

Programování extrakce 2 šálků

Stiskněte tlačítko MENU, dokud se na displeji nerozblíká ikona „SHOT VOL“ a na displeji se nezobrazí „2 CUP“.

Stiskněte tlačítko pro 2 šálky pro zahájení extrakce.

Stiskněte tlačítko pro 2 šálky znovu, jakmile požadovaná doba extrakce byla dosažena.

Spotřebič 2krát zapípá, což indikuje, že nová doba extrakce na 2 šálky byla nastavena.

POZNÁMKA

Doba extrakce i objem extrahované kávy (pro 1 nebo 2 šálky) jsou vzájemně propojeny a jejich výchozí hodnoty jsou uloženy v paměti kávovaru. Pokud potřebujete upravit objem extrahované kávy, je třeba vstoupit do pokročilého menu (viz další část návodu). Snížením nebo navýšením objemu extrahované kávy (pro 1 nebo 2 šálky) současně zkrátíte nebo prodloužíte dobu extrakce.

OBJEM EXTRAKCE

Programování extrakce 1 šálku

Stiskněte tlačítko MENU, dokud se na displeji nerozblíká ikona „SHOT VOL“ a na displeji se nezobrazí „1 CUP“.

Naplňte sítko mletou kávou. Stiskněte tlačítko pro 1 šálek a zahajte extrakci kávy. Stiskněte tlačítko pro 1 šálek znovu, jakmile požadovaný objem byl dosažen.

Spotřebič 2krát zapípá, což indikuje, že nový objem extrakce na 1 šálek byl nastaven.

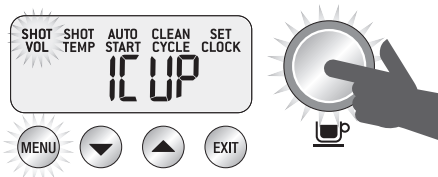

Programování extrakce 2 šáلكů

Stiskněte tlačítko MENU, dokud se na displeji nerozblíká ikona „SHOT VOL“ a na displeji se nezobrazí „2 CUP“.

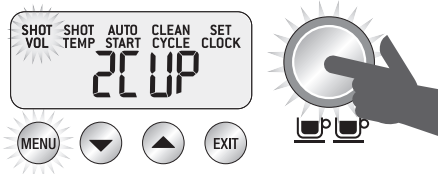

Naplňte sítko mletou kávou. Stiskněte tlačítko pro 2 šálky a zahajte extrakci kávy. Stiskněte tlačítko pro 2 šálky znovu, jakmile požadovaný objem byl dosažen.

Spotřebič 2krát zapípá, což indikuje, že nový objem extrakce na 2 šálky byl nastaven.

TEPLOTA EXTRAKCE

Stiskněte tlačítko MENU, dokud se ikona „SHOT TEMP“ nerozblíká. Na displeji se zobrazí aktuální nastavení teploty.

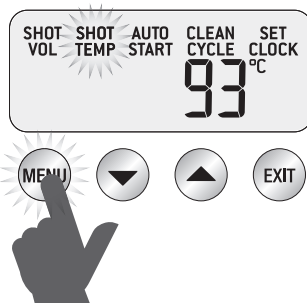

Tlačítka nahoru / dolů nastavte teplotu extrahované kávy v rozmezí od 86 °C do 96 °C.



Nové nastavení teploty se zobrazí na displeji.

Optimální teplota bude záviset na původu kávových zrn, jejich čerstvosti a stupni pražení.

Doporučujeme nastavit teplotu v rozmezí mezi 90 °C–95 °C pro zajištění optimální chuti.

Stiskněte tlačítko EXIT. Zazní jednu zvukový signál pro potvrzení nastavení.

AUTOMATICKÉ SPUŠTĚNÍ

Pro použití funkce automatického spuštění je třeba nejprve nastavit hodiny.



POZNÁMKA

Hodiny musí být nastaveny před aktivací funkce automatického spuštění.

Zapnutí/vypnutí funkce automatického spuštění

Stiskněte tlačítko MENU, dokud se ikona AUTO START nerozblíká, na displeji se zobrazí aktuální nastavení funkce automatického spuštění – ON (zapnuto) nebo OFF (vypnuto).

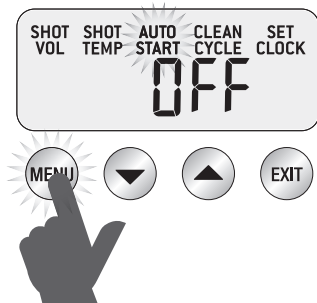

Tlačítky nahoru / dolu vyberte ON (zapnuto) nebo OFF (vypnuto).



Pokud je funkce automatického spuštění zapnuta, na displeji se zobrazí ikona hodin.

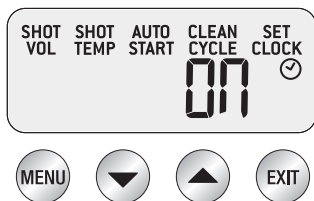

Stiskněte tlačítko MENU a aktuální čas automatického spuštění se na displeji zobrazí.



Tlačítky nahoru / dolu nastavte čas, kdy chcete, aby se spotřebič automaticky spustil. (Výchozí nastavení funkce je 7:00 ráno.)

Stiskněte tlačítko EXIT. Zazní jednu zvukový signál pro potvrzení nastavení.

NASTAVENÍ HODIN

Stiskněte tlačítko MENU, dokud se ikona „SET CLOCK“ nerozblíká. Aktuální nastavení hodin se zobrazí na displeji.



Tlačítky nahoru / dolu nastavte čas.



Stiskněte tlačítko EXIT. Zazní jednou zvukový signál pro potvrzení nastavení.

ČISTIČÍ CYKLUS

Stiskněte tlačítko MENU, dokud se na displeji nezobrazí ikona „CLEAN CYCLE“ a na displeji se nezobrazí „PUSH“.

Pro zahájení čisticího cyklu stiskněte podsvícené tlačítko MANUAL.

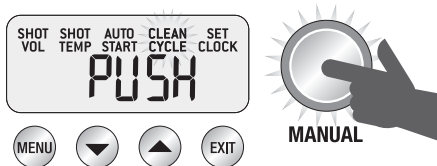

Ikona čisticího cyklu se rozblíká a na displeji se spustí odpočítávání 370 sekund.

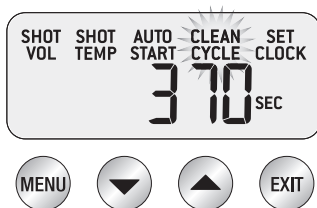

Spotřebič se vrátí zpět do pohotovostního režimu, jakmile je čisticí cyklus ukončen.

Více informací naleznete v další části návodu.

POKROČILÉ NASTAVENÍ

Stiskněte a podržte tlačítko pro 1 šálek

Stiskněte a podržte tlačítko pro 1 šálek pro vynechání fáze předspaření a dodání vody do spařovací hlavy při plném 9barovém tlaku. Uvolněte tlačítko pro ukončení extrakce. Tato funkce se používá při čištění spařovací hlavy.

Stiskněte a podržte tlačítko pro 2 šálky

Stiskněte a podržte tlačítko pro 2 šálky pro vynechání fáze předspaření a dodání vody do spařovací hlavy při plném 9barovém tlaku. Uvolněte tlačítko pro ukončení extrakce. Tato funkce se používá při čištění spařovací hlavy.

Stiskněte a podržte tlačítko MANUAL

Stiskněte a podržte tlačítko MANUAL pro dodání vody do spařovací hlavy při nízkém tlaku předspaření. Jakmile uvolníte tlačítko MANUAL, bude voda protékat při plném 9barovém tlaku. Stiskněte tlačítko MANUAL znovu pro zastavení extrakce. Tato funkce se používá k ručnímu ovládní funkce předspaření.

VSTUP DO POKROČILÉHO NASTAVENÍ

Pro vstup do pokročilého nastavení:

Zatímco je spotřebič vypnutý, stiskněte a podržte tlačítko pro 1 šálek a poté ještě stiskněte tlačítko POWER současně.

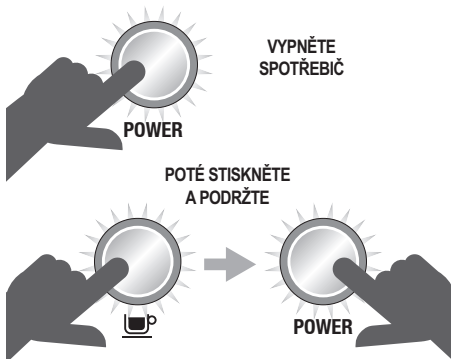

Obnova továrního nastavení

Výchozí nastavení spotřebiče jsou následující:

1. Teplota – 93 °C
2. Předspaření – doba Pr07
3. Předspaření – napájení PP60
4. Teplota páry – 135 °C
5. Automatické zapnutí – OFF (vypnuto)
6. Zvuková indikace – LO (Nízká)
7. Tvrdost vody – 3
8. Doba objemu extrakce – 30 / 30 sekund

Pro obnovu továrního nastavení nejprve vstupte do pokročilého nastavení. Na obrazovce se zobrazí „rSEt“. Stiskněte tlačítko MENU pro resetování spotřebiče a obnovu původních továrních nastavení. Zazní 3krát zvukový signál pro potvrzení.



Spotřebič vás upozorní na nastavení tvrdosti vody. Tlačítka nahoru / dolů nastavte tvrdost vody a poté stiskněte tlačítko MENU pro potvrzení nebo stiskněte tlačítko EXIT pro návrat do pohotovostního režimu.



Teplota spotřebiče – °C/°F (SEt)



Na displeji se zobrazí teplota spotřebiče jako SEt. Stiskněte tlačítko MENU pro nastavení. Tlačítka nahoru a dolů vyberte požadovanou teplotu spotřebiče. Stiskněte tlačítko MENU pro potvrzení. Zazní jednou zvukový signál pro potvrzení nastavení. Stiskněte tlačítko EXIT pro návrat do pohotovostního režimu.

Teplota páry (StEA)

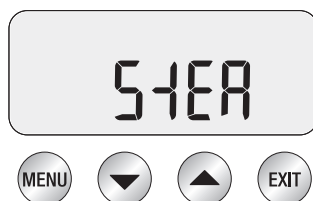

Nastavte teplotu páry pro ovládání tlaku dodávané páry. Nízká teplota páry slouží pro napěnění menšího objemu mléka a rovněž budete mít lepší kontrolu nad napěněním. Vyšší teplota páry slouží pro napěnění většího objemu mléka.

Stiskněte tlačítko MENU a vyberte STEAM. Tlačítka nahoru a dolů vyberte požadovanou teplotu páry. Stiskněte tlačítko MENU pro potvrzení. Zazní jednou zvukový signál pro potvrzení nastavení.

Akustické signály spotřebiče (Snd)

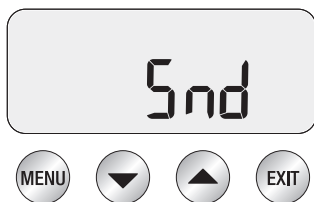

Spotřebič umožňuje nastavit hlasitost akustických signálů (tzv. pípnutí).

- HI – vysoká hlasitost
- LO – nízká hlasitost
- OFF – hlasitost vypnuta

Stiskněte tlačítko MENU a vyberte Audio.

Tlačítka nahoru a dolu nastavte požadovanou hlasitost. Stiskněte tlačítko MENU pro potvrzení. Zazní jednou zvukový signál pro potvrzení nastavení.

Ovládání objemu (VOL)

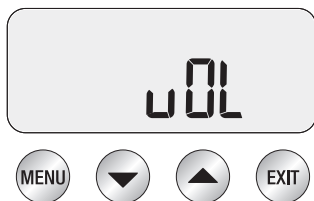

Tato funkce umožňuje nastavit dobu a objem extrahovaného espressa.

Stiskněte tlačítko MENU pro nastavení. Tlačítka nahoru a dolu vyberte FLo (tok) nebo SEc (doba). Stiskněte tlačítko MENU pro potvrzení. Zazní jednou zvukový signál pro potvrzení nastavení.

NASTAVENÍ PŘEDSPAŘENÍ

Programování předspaření

Zatímco je spotřebič v pohotovostním režimu, stisknete současně tlačítka nahoru a dolu pro vstup do režimu programování předspaření.

Stiskněte tlačítko MENU pro přepnutí mezi dobou předspaření a výkonem přespaření.

Doba předspaření

Na displeji se zobrazí aktuální nastavená doba přespaření.

Tlačítka nahoru / dolu nastavte čas.

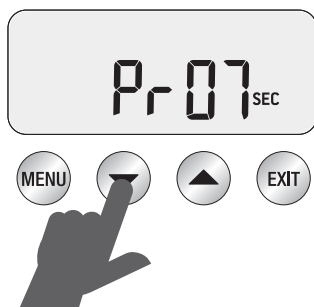

Doporučujeme nastavit dobu přespaření v rozmezí mezi 5–15 sekundami.

Výkon přespaření

Na displeji se zobrazí aktuální nastavení.

Tlačítka nahoru / dolu nastavte výkon přespaření.

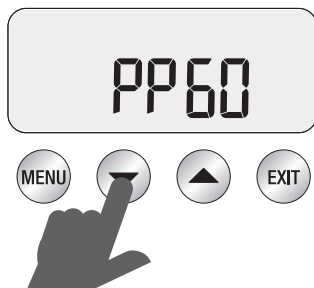

Doporučujeme nastavit výkon přespaření v rozmezí mezi 50–65. Stiskněte tlačítko EXIT pro návrat do pohotovostního režimu.

VAROVNÉ KONTROLKY

Světelná kontrolka páry (STEAM) se rozblíkala při zapnutí.

Spotřebič se neuvede do režimu zapnutí, pokud je páka páry v pozici OPEN a světelná kontrolka páry (STEAM) bliká.

Páku páry uveďte do pozice CLOSED a spotřebič se uvede do režimu zapnutí.

Světelná kontrolka horké vody (HOT WATER) se rozblíkala při zapnutí.

Spotřebič se neuvede do režimu zapnutí, pokud je ovladač horké vody v pozici OPEN a světelná kontrolka horké vody (HOT WATER) bliká.

Ovladač horké vody uveďte do pozice CLOSED a spotřebič se uvede do režimu zapnutí.

Světelná kontrolka horké vody (HOT WATER) bliká.

Světelná kontrolka horké vody (HOT WATER) bude blikat, pokud byla funkce horké vody používání déle než 1 minutu.

Ovladač horké vody uveďte do pozice CLOSED a spotřebič se uvede do pohotovostního režimu.

NAPLNĚNÍ NÁDRŽKY NA VODU

Spotřebič je vybaven funkcí, které kontroluje stav vody v nádržce na vodu. Ikona na plnění nádržky na vodu (FILL TANK) se zobrazí na displeji.

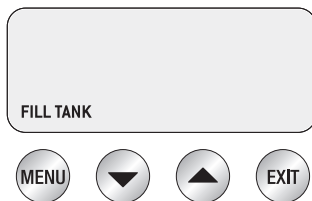

Pokud se ikona naplnění nádržky na vodu (FILL TANK) zobrazí na displeji, přidejte vodu do nádržky, dokud se spotřebič neuvede do pohotovostního režimu.

CLEAN ME! (VYČISTI MĚ!)

Spotřebič je schopen automaticky odpočívat 200 extrakcí kávy provedených od posledního čištění.

Na displeji se zobrazí ikona CLEAN ME (VYČISTI MĚ!) při příštím zapnutí spotřebiče.



Pro více informací, jak provést proces čištění, se řiďte informacemi v další části návodu.



Tipy na přípravu kávy

PŘEDEHŘÁTÍ

Předehřátí šálku nebo sklenice

Zahřátý šálek napomáhá udržet optimální teplotu kávy. Šálek můžete předehřát pomocí horké vody z vývodu horké vody a umístěním na plochu pro předehřátí šálků.

Předehřátí páky a sítěk

Studená páka a sítka mohou snížit teplotu extrakce natolik znatelně, že mohou výrazně ovlivnit kvalitu výsledné kávy. Vždy se ujistěte, že jsou páka i sítka předehřáta horkou vodou z vývodu horké vody nebo spařovací hlavě před každým jejich použitím.



POZNÁMKA

Vždy otřete sítka před vložením a napěchováním kávy, neboť vlhkost může podpořit tvorbu tzv. kanálů, kde voda obtéká mletou kávu během extrakce.

VÝBĚR SPRÁVNÉHO SÍTKA

Sítka s jednoduchým dnem

Používejte sítka s jednoduchým dnem, pokud máte čerstvě namletou kávu.

Sítka s jednoduchým dnem umožňují uživateli možnost celoživotního experimentu s mletou kávou, dávkováním a pěchováním pro dosažení vyvážené chuti připravované kávy.

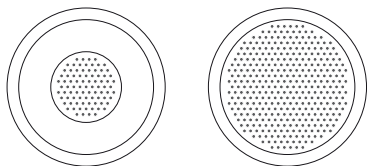

- Použijte sítko s jednoduchým dnem pro 1 šálek při přípravě jedné porce kávy a sítko s jednoduchým dnem pro 2 šálky pro přípravu dvou porcí kávy, silné kávy do velkého šálku nebo hrnku.

Sítka s dvojitým dnem

Použijte sítka s dvojitým dnem, pokud používáte již předem mletou kávu.

Sítka s dvojitým dnem pomáhají regulovat tlak a optimalizují extrakci bez ohledu na stupeň mleté kávy, dávkování, pěchování nebo čerstvost kávy.

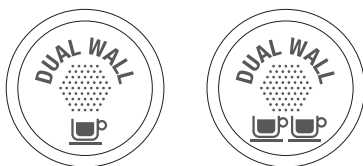

- Použijte sítko s dvojitým dnem pro 1 šálek při přípravě jedné porce kávy a sítko s dvojitým dnem pro 2 šálky pro přípravu dvou porcí kávy, silné kávy do velkého šálku nebo hrnku.

MLETÍ

Při mletí je třeba dbát na to, aby byla káva jemná, nicméně ne příliš jemná. Stupeň mletí ovlivní rychlost toku vody, kterou bude voda skrz namletou kávu protékat, a rovněž i výslednou chuť kávy.

Pokud je káva namletá příliš jemno (vypadá jako prášek a při promnutí mezi prsty se podobá hladké mouce), voda nebude moci skrz kávu protékat, i když bude pod tlakem. Výsledná káva bude pře-extrahovaná, tmavá a hořká.

Pokud je káva namletá nahrubo, voda proteče kávou v sítku velmi rychle. Výsledná káva bude pod-extrahovaná, bez výrazné barvy a chuti.

DÁVKOVÁNÍ A PĚCHOVÁNÍ KÁVY

- Sítko otřete čistou utěrkou.
- Použijte sítko s jednoduchým dnem a dostatečné množství kávy k naplnění sítko.
- Upěchujte několika stisky kávu v sítku, abyste ji rovnoměrně rozložili a upěchovali v sítku.
- Upěchujte ji dost pevně (vyvinutý tlak 15–20 kg). Počet stisknutí není tak důležitý jako stálý stisk po celou dobu.

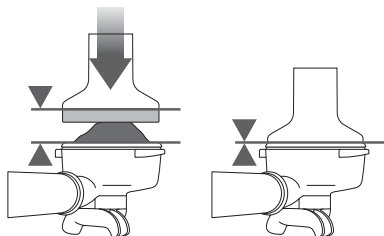

- Pro správné dávkování by měla být kovová hrana tamperu zarovnaná s horní částí sítko PO konečném upěchování kávy.

ZAROVNÁNÍ KÁVY

- Vložte Razor™ do sítko, dokud se jeho ramena nedotknou okraje sítko. Ostří pomůcky k zarovnání kávy by mělo být vnořeno do upěchované kávy.
- Sítko s upěchovanou kávou držte v jedné ruce nad odklepávací miskou, popř. nad odpadkovým košem, otočte Razor™ kolem dokola, abyste odstranili přebytečnou kávu ze sítko. Nyní je sítko naplněno správným množstvím kávy.

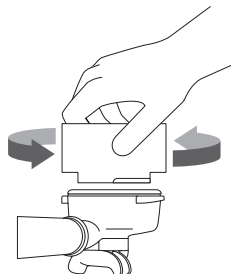

- Otřete přebytečnou kávu z okraje sítko, abyste zajistili správné těsnící schopnost při vložení do spařovací hlavy.

POZNÁMKA

Pokud je doba extrakce příliš krátká, je třeba namlít kávu najemno a opakovat výše uvedené kroky.

Pokud je doba extrakce příliš dlouhá, je třeba namlít kávu nahrubo a opakovat výše uvedené kroky.

VYČIŠTĚNÍ SPAŘOVACÍ HLAVY

- Před vložením sítko do spařovací hlavy, nechte hlavou protéct malé množství vody stisknutím a podržením tlačítka pro 1 šálek. Tím odstraníte zbytky mleté kávy z předchozí přípravy a rovněž stabilizujete teplotu hlavy před samotnou extrakcí.

VLOŽENÍ PÁKY

Vložte páku pod spařovací hlavu tak, aby rukojeť byla zarovnaná s „INSERT“ nápisem na spařovací hlavě. Vložte páku do spařovací hlavy a otočte jí ve směru šipky, tedy ke středu spařovací hlavy, dokud neucítíte odpor.

EXTRAKCE KÁVY

- Vložte předehřáté šálky pod páku a stiskněte tlačítko pro 1 nebo 2 šálky.
- Káva začne vytékat po asi 8–10 sekundách (doba extrakce) a měla by dosahovat konsistence kapajícího medu.
- Pokud voda začne vytékat po méně než 6 sekundách, je možné, že máte buď málo kávy v sítku, nebo je káva namletá příliš nahrubo. Toto je POD-EXTRAHOVANÁ káva.
- Pokud káva začne jen kapat, ale nevytéká po asi 15 sekundách, je káva namletá příliš najemno. Toto je PŘE-EXTRAHOVANÁ káva.

Lahodná káva je dosažena perfektním vyvážením mezi sladkostí, kyselostí a hořkostí.

Chuť vaší kávy závisí na mnoha faktorech, jako jsou typ kávových zrn, stupeň pražení, čerstvost nebo jemnost mleté kávy, dávkování mleté kávy a tlak při upěchování.

Zohledněte tyto faktory při přípravě kávy, abyste dosáhli té pravé chuti.

PRŮVODCE EXTRAKCÍ

	STUPEŇ MLETÍ	DOBA EXTRAKCE
PŘE-EXTRAHOVANÁ KÁVA HOŘKÁ • SVÍRAVÁ	PŘÍLIŠ JEMNÁ	NAD 40 S
VYVÁŽENÁ KÁVA	OPTIMÁLNÍ	25–35 S
POD-EXTRAHOVANÁ KÁVA NEROZVINUTÁ • KYSELÁ	PŘÍLIŠ HRUBÁ	POD 20 S

NAPĚNĚNÍ MLÉKA

- Vždy používejte čerstvé studené mléko.
- Naplňte nádobku na napěnění až po „V“ v dolní části hubice.
- Parní trysku otočte nad odkapávací mřížku a otočte ovladač páry, abyste vyčistili parní trysku od zkondenzované vody.
- Ponořte konec parní trysky 1–2 cm pod hladinu mléka, blíže k pravé straně nádoby v úhlu 45 stupňů.
- Otočte ovladač páry do pozice OPEN.
- Udržujte konec parní trysky těsně pod hladinou mléka, dokud mléko nezačne vířit po směru hodinových ručiček a nezačne se spirálově otáčet.
- Pomalu vynořte trysku těsně ke hladině mléka, zatímco se mléko otáčí. Tryska se tak dostane těsně ke hladině mléka a začne do mléka pouštět vzduchové bublinky. Můžete rovněž opatrně vysunout konec parní trysky nad hladinu, abyste zrychlili cirkulaci mléka.
- Udržujte konec parní trysky pod nebo těsně u hladiny a cirkulaci mléka. Pěňte mléko, dokud nedosáhnete příslušného objemu.
- Nyní ponořte parní trysku hlouběji do mléka, aby se prohřála spodní část nádoby, ale udržujte stálou cirkulaci mléka. Správná teplota mléka je mezi 60–65 °C, tuto teplotu poznáte při doteku dna nádoby.
- Otočte ovladač páry do pozice CLOSED PŘED vyjmutím parní trysky z mléka.
- Nádobku s napěněným mlékem odložte stranou, ovladač páry otočte do pozice OPEN a vyčistěte zbytky mléka parou z parní trysky. Poté otřete navlhčenou utěrkou.

- Nádobkou s mlékem klepněte o pracovní desky, abyste odstranili nežádoucí bubliny.
- Zatočte nádobkou, abyste dosáhli hladké a jemné textury mléka.
- Nalijte mléko přímo do kávy.
- Klíčem k úspěchu je třeba pracovat dostatečně rychle, než se mléko začne oddělovat a crema začne mizet.



RADY A TIPY

- Vždy použijte čerstvé namletou kávu pro dosažení jedinečné chuti a struktury.
- Používejte čerstvě pražená kávová zrna s datem pražení a spotřebujte je do 3 týdnů od data pražení.
- Uchovávejte kávová zrna na chladném, tmavém a suchém místě. Pokud máte možnost, skladujte je ve vakuové nádobě.
- Nakupujte kávová zrna v malých dávkách, abyste snížili dobu skladování, neskladujte více než 1 týdenní dávku.
- Melte kávu těsně před přípravou kávy, neboť mletá káva rychle ztrácí svou chuť a aroma.



Péče a čištění

ČISTICÍ CYKLUS

- Před čištěním přístroj vypněte a nechte vychladnout po dobu alespoň 60 minut. Čištění se smí provádět, pokud je přístroj zcela vychladlý.
- Pokud se na displeji zobrazí CLEAN ME! (po cca 200 extrakcí), je třeba provést čisticí cyklus.
- Vložte dodávaný čisticí disk do sítka pro 1 šálek společně s 1 čisticí tabletou.
- Vložte páku se sítkem do spařovací hlavy.
- Ujistěte se, že je nádržka na vodu plná studené vody z kohoutku.
- Ujistěte se, že je odkapávací miska prázdná a správně vložená.
- Stiskněte tlačítko MENU, dokud se na displeji nerozblíká ikona „CLEAN CYCLE“ a na displeji se nezobrazí „PUSH“.

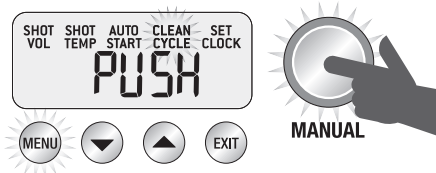

- Pro zahájení čisticího cyklu stiskněte podsvícené tlačítko MANUAL.
- Ikona čisticího cyklu se rozblíká a na displeji se spustí odpočítávání 370 sekund.
- Jakmile čisticí cyklus dokončen, vyjměte páku a ujistěte se, že se čisticí tableta zcela rozpustila.
- Pokud se tableta zcela nerozpustila, opakujte výše uvedený krok, avšak bez vložení nové tablety.
- Páku a sítko pečlivě opláchněte před dalším použitím.

INSTALACE VODNÍHO FILTRU

- Vyjměte a vyhodte použitý vodní filtr.
- Omyjte držák pod studenou vodou.
- Vložte vodní filtr do horní části držáku. Spodní část přiložte zesopdu a zacvakněte – viz obrázky níže.
- Držák vodního filtru vložte do nádržky na vodu tak, aby spodní část držáku byla zarovnána současně s adaptérem uvnitř nádržky na vodu. Stiskněte držák vodního filtru směrem dolů, aby bude pevně usazen na adaptéru.
- Naplňte zásobník studenou vodou před vložením a zajištěním do kávovaru.



POZNÁMKA

Obraťte se na svého prodejce, pokud potřebujete zakoupit vodní filtr.

ČIŠTĚNÍ PARNÍ TRYSKY

- Otrete parní trysku měkkou zlehka namočenou houbičkou a ihned po použití vyčistěte parní trysku trochou páry.
- Pokud se některý z otvorů parní trysky ucpe, ujistěte se, že je ovladač páry v pozici CLOSED a pomocí jehly čisticí pomůcky vyčistěte ucpaný otvor.
- Pokud je tryska stále zablokovaná, otvor v čisticí pomůcce slouží jako šroubovák a s jeho pomocí odšroubujte konec parní trysky, který namočte do teplé vody. Našroubujte konec parní trysky zpět opět pomocí otvoru v čisticí pomůcce.

ČIŠTĚNÍ SÍTEK A PÁKY

- Sítka a páku opláchněte pod tekoucí horkou vodou přímo po použití, abyste odstranili zbytky kávy.

Pokud se otvory v sítku ucpou, rozpusťte jednu čisticí tabletu v horké vodě a namočte sítka a páku do tohoto roztoku na asi 60 minut. Řádně opláchněte.

ČIŠTĚNÍ SPAŘOVACÍ HLAVY

- Spařovací hlavu a vnější povrch spotřebiče otřete měkkou houbičkou zlehka namočenou na ve vodě, abyste odstranili zbytky kávy.
- Pravidelně provádějte čištění spařovací hlavy s nasazenou pákou a vloženým sítkem bez kávy, abyste odstranili zbytky kávy.

ČIŠTĚNÍ VODNÍHO POTRUBÍ VE SPAŘOVACÍ HLAVĚ

- Vložte čisticí disk do sítka pro 1 šálek.
- Vložte do páky a tuto do spařovací hlavy.
- Stiskněte tlačítko pro 1 šálek pro vyvinutí tlaku v sítku.
- Opakujte několikrát, abyste odstranili zbytky kávového oleje ve vodním potrubí.

ČIŠTĚNÍ ODKAPÁVACÍ MISKY A SCHRÁNKY PRO PŘÍSLUŠENSTVÍ

- Odkapávací misku je možné vyjmout, vylít a vyčistit po každém použití nebo pokud se zobrazí indikátor Empty Me!
- Sejměte mřížku odkapávací misky. Omyjte teplou mýdlovou vodou. Indikátor Empty Me! je rovněž možno vyjmout z misky.
- Schránku pro příslušenství vyjměte a otřete měkkou zlehka namočenou houbičkou (nepoužívejte hrubé čisticí prostředky, drátěnky, houbičky s drátěnkami apod.).

ČIŠTĚNÍ VNĚJŠÍHO POVRCHU A PLOCHY PRO NAHŘÍVÁNÍ ŠÁLKŮ

- Vnější povrch a plochu pro nahřívání šálek otřete měkkou zlehka namočenou houbičkou. Otřete měkkou suchou utěrkou. Nepoužívejte hrubé čisticí prostředky, drátěnky, houbičky s drátěnkami apod., neboť by mohly povrch poškrábat.



POZNÁMKA

Spotřebič ani žádná její část nejsou vhodné pro mytí v myčce nádobí.

ODVÁPŇENÍ (DESC)

Používejte tuto funkci krok za krokem pro správný postup odvápňení.

Krok 1 – příprava pro odvápňení

- Vyprázdněte odkapávací misku a vložte zpět na místo.
- Vypněte přístroj a nechte vychladnout asi 4 hodiny. **POKUD JEJ NENECHÁTE VYCHLADNOUT, HROZÍ JEHO POŠKOZENÍ!** Zatímco je přístroj vypnutý, stiskněte a podržte tlačítko pro 1 šálek a poté ještě stiskněte tlačítko POWER současně asi na 3 sekundy. Na displeji se zobrazí "rSet".

POTÉ STISKNĚTE
A PODRŽTE

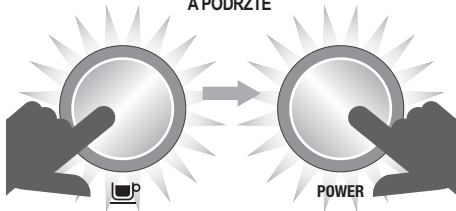

- Tlačítky nahoru / dolů vyberte „dESc“. Stiskněte tlačítko MENU pro vstup do režimu odvápňení.

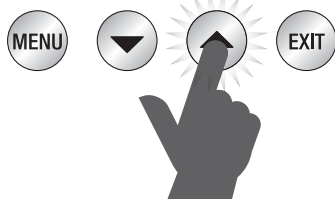
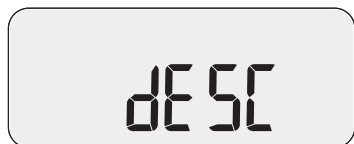

Krok 2 – vyprázdnění nádrží na ohřev vody

- Odstraňte silikonový kryt z pravé dolní části předního panelu označeného DESCAL ACCESS.

PŘÍSTUPOVÝ OTVOR
PRO ODVÁPŇENÍ



PŘÍSTUPOVÝ OTVOR
PRO ODVÁPŇENÍ



- Na odkapávací misku položte utěrku, abyste zabránili úniku páry.

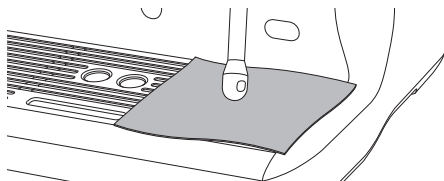

- Pomocí plochého šroubováku vyšroubujte proti směru hodinových ručiček pravý šroub, tak aby se ventil zcela otevřel. Jak uvolníte šroub, může dojít k uvolnění páry.



POZNÁMKA

Pokud nedojde k úniku vody, stiskněte a podržte tlačítko pro 1 šálek na asi 3 sekundy. Tím uvolníte vodu z kávovaru.

Jakmile voda přestane vytékat, zavřete ventil našroubováním šroubu po směru hodinových ručiček a dotáhněte. Nepřetáhněte šroub, abyste nepoškodili závit a spotřebič.

PŘÍSTUPOVÝ OTVOR
PRO ODVÁPŇENÍ



- To samé proveďte s levým šroubem.
- Vyprázdněte odkapávací misku, buďte opatrní, voda může být velmi horká.
- Vyprázdněte nádržku na vodu a vyjměte držák vodního filtru s vloženým filtrem.
- Rozpusťte 1 sáček odvápňovacího prostředku v 1 l teplé vody. Nalijte roztok do nádržky na vodu.



POZNÁMKA

Pokud nevyjmete nádržku na vodu, nenasadíte ji nebo je prázdná, na LCD displeji se zobrazí "FILL TANK".

Krok 3 – spuštění odvápnění

- a) Stiskněte tlačítko pro 1 šálek a na LCD displeji se zobrazí 20minutový časovač.



Během této doby se ohřívače vody naplní odvápnovacím roztokem z nádržky a dojde k ohřevu vody na provozní teplotu. Během této doby může unikat trochu vody ze spařovací hlavy.

Nechte časovač dojít do "0", tím zajistíte, že roztok bude moci rozpustit nahromaděný vodní kámen uvnitř kávovaru. Nicméně můžete kdykoliv přejít k dalšímu kroku stisknutím tlačítka pro 1 šálek.

- b) Na odkapávací misku položte utěrku, abyste zabránili úniku páry.
- c) Vyprázdněte ohřívače vody stejným postupem uvedeným v krocích 2c a 2d.
- d) Vyprázdněte odkapávací misku a vložte zpět na místo.
- e) Vyprázdněte nádržku na vodu, poté opláchněte čistou vodou a naplňte čistou vodou z kohoutku po rysku MAX. Vložte nádržku na vodu zpět do kávovaru.

Krok 4 – propláchnutí ohřívačů vody

- a) Stiskněte tlačítko pro 1 šálek a na LCD displeji se zobrazí 20minutový časovač.

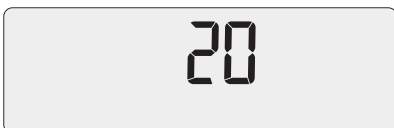

Během této doby se ohřívače vody naplní čistou vodou z nádržky a dojde k ohřevu vody na provozní teplotu. Kdykoliv můžete přejít k dalšímu kroku stisknutím tlačítka pro 1 šálek.

- b) Na odkapávací misku položte utěrku, abyste zabránili úniku páry.
- c) Vyprázdněte ohřívače vody stejným postupem uvedeným v krocích 2c a 2d.
- d) Vyprázdněte odkapávací misku a vložte zpět na místo.
- e) Vyprázdněte nádržku na vodu, poté opláchněte čistou vodou a naplňte čistou vodou z kohoutku po rysku MAX. Vložte nádržku na vodu zpět do kávovaru.

Krok 5 – opakujte krok 4 – propláchnutí ohřívačů vody

Doporučujeme provést propláchnutí ohřívačů vody 2krát, abyste se ujistili, že jsou všechny zbytky odvápnovacího roztoku odstraněny z kávovaru.

Stiskněte tlačítko POWER pro výstup z menu odvápnění. Proces odvápnění je nyní dokončený a kávovar je připraven k použití.



Řešení potíží

V této kapitole naleznete nejběžnější problémy, se kterými se můžete setkat během používání kávovaru. Pokud váš problém není zde uveden, nebo je uveden a přetrvává, přestaňte kávovar používat, odpojte zástrčku přívodního kabelu ze síťové zásuvky a obraťte se na autorizované servisní středisko.

V ŽÁDNÉM PŘÍPADĚ NEOPRAVUJTE ANI NEROZEBÍREJTE KÁVOVAR SAMI. NEOBSAHUJE ŽÁDNÉ DÍLY, KTERÉ BY MOHL UŽIVATEL SÁM OPRAVIT.

PROBLÉM	MOŽNÉ PŘÍČINY	ŘEŠENÍ
Ikona horké vody bliká, jakmile spotřebič zapnete.	<ul style="list-style-type: none">• Ovladač výdeje horké vody je v pozici OPEN.	Ovladač uveďte zpátky do pozice CLOSED.
Ikona páry bliká, jakmile spotřebič zapnete.	<ul style="list-style-type: none">• Páka páry je v pozici OPEN.	Páku páry uveďte do pozice CLOSED.
Voda nevytéká ze spařovací hlavy.	<ul style="list-style-type: none">• Spotřebič nedosahuje provozní teploty.	Nechte spotřebič, aby dosáhl provozní teploty. Jakmile podsvícení tlačítka POWER přestane blikat, je spotřebič připraven k provozu.
	<ul style="list-style-type: none">• Nádržka na vodu je prázdná.	Naplňte nádržku na vodu.
	<ul style="list-style-type: none">• Nádržka na vodu není správně vložena.	Zasuňte nádržku na vodu zcela do spotřebiče a zajistěte.
Ikona FILL TANK je zobrazena na displeji, ale nádržka na vodu je plná.	<ul style="list-style-type: none">• Nádržka na vodu není správně vložena.	Zasuňte nádržku na vodu zcela do spotřebiče a zajistěte.
Spotřebič nevydává páru ani horkou vodu.	<ul style="list-style-type: none">• Spotřebič není zapnutý.	Ujistěte se, že je zástrčka přívodního kabelu vložena do síťové zásuvky a stiskli jste tlačítko POWER.
Spotřebič nevydává horkou vodu.	<ul style="list-style-type: none">• Nádržka na vodu je prázdná.	Naplňte nádržku na vodu.
Spotřebič nevydává páru.	<ul style="list-style-type: none">• Parní tryska je ucpaná.	Pomocí jehly čistící pomůcky vyčistěte otvory na konci parní trysky. Pokud je tryska stále zablokovaná, otvor v čistící pomůcce slouží jako šroubovák a s jeho pomocí odšroubujte konec parní trysky, který namočte do teplé vody.

PROBLÉM	MOŽNÉ PŘÍČINY	ŘEŠENÍ
Spotřebič je zapnutý, ale nespustí se.		Vypněte spotřebič. Vyčkejte 60 minut a poté znovu zapněte. Pokud problém přetrvává, obraťte se na zákaznický servis značky Sage®.
Pára vychází ze spařovací hlavy.		Vypněte spotřebič. Vyčkejte 60 minut a poté znovu zapněte. Pokud problém přetrvává, obraťte se na zákaznický servis značky Sage®.
Káva pouze kape z výtokového otvoru držáku.	<ul style="list-style-type: none"> • Káva je namleta příliš na jemno. • V sítku je příliš mnoho kávy. • Otvory v sítku mohou být ucpaný. 	<p>Použijte kávu s hrubším namletím.</p> <p>Snižte dávkování kávy pomocí Razor™.</p> <p>Pomocí jehly čistící pomůcky vyčistěte otvory v sítku, které se nacházejí ve spodní části. Pokud se otvory ucpou, rozpusťte jednu čistící tabletu v horké vodě a namočte sítko i páku do tohoto roztoku na asi 20 minut. Řádně opláchněte.</p>
Káva vytéká příliš rychle a / nebo Indikátor tlaku nedosahuje 9 barů.	<ul style="list-style-type: none"> • Káva je namleta příliš nahrubo. • V sítku je příliš málo kávy. • Káva není správně upěchována. 	<p>Použijte kávu s jemným namletím.</p> <p>Zvyšte dávkování kávy a pomocí RAZOR™ odstraňte přebytečné množství kávy po upěchování.</p> <p>Tlak pěchování kávy má být mezi 15–20 kg.</p> <p>Pokud výše uvedené doporučení nepomůže, zkontrolujte spotřebič. Vložte PRÁZDNÉ sítko s dvojitým dnem do páky (buď na 1, nebo 2 šálky). Stiskněte tlačítko MANUAL. Pokud indikátor tlaku překročí 5 barů, je spotřebič v pořádku. Ujistěte se, že používáte správné množství i pomocí Razor™. Pokud je množství kávy správné, použijte jemněji namletou kávu. Pokud indikátor tlaku stále nepřesahuje 5 barů, obraťte se na zákaznický servis značky Sage®.</p>

PROBLÉM	MOŽNÉ PŘÍČINY	ŘEŠENÍ
Káva není dostatečně teplá.	<ul style="list-style-type: none"> Šálky nebyly přehřáté. 	Opláchněte šálky pod horkou vodou a umístěte je na plochu pro nahřívání šálků.
	<ul style="list-style-type: none"> Mléko nebylo dostatečně teplé (pokud připravujete cappuccino nebo latté apod.). 	Zahřejte mléko, nádobka na napěnění by měla být teplá na dotek.
Káva nemá cremu.	<ul style="list-style-type: none"> Kávová zrna jsou stará. 	Kupujte čerstvě pražená kávová zrna s datem pražení.
	<ul style="list-style-type: none"> Používejte sítko s jednoduchým dnem pro čerstvě namletou kávu. 	Ujistěte se, že používáte sítko s dvojitým dnem pro předem namletou kávu.
Káva vytéká z okrajů páky. a / nebo Během extrakce se páka uvolňuje ze spařovací hlavy.	<ul style="list-style-type: none"> Páka nebyla správně vložena do spařovací hlavy. 	Ujistěte se, že byla páka otočena po vložení do spařovací hlavy směrem doprava přes střed, až ucítíte odpor. Otočení přes střed nezničí těsnění.
	<ul style="list-style-type: none"> Na okraji páky zůstaly zbytky namleté kávy. 	Otřete přebytečnou kávu z okraje páky, abyste zajistili správnou těsnicí schopnost při vložení do spařovací hlavy.
	<ul style="list-style-type: none"> Okraj páky je mokrá nebo jeho vnější část je mokrá. Mokrá povrch snižuje tření potřebné k umístění páky do spařovací hlavy a při extrakci. 	Vždy se ujistěte, že jsou sítko i páka suché před vložení kávy a následným vložení do spařovací hlavy.
Není možné nastavit čas automatického spuštění.	<ul style="list-style-type: none"> V sítku je příliš mnoho kávy. 	Pomocí RAZOR™ odstraňte přebytečné množství kávy ze sítka.
	<ul style="list-style-type: none"> Hodiny nejsou nastaveny. 	Nastavte hodiny.
Na displeji se zobrazila chybová hlášení E1, E2, E3.	<ul style="list-style-type: none"> Tato chybová hlášení znamenají potíže, které nemůže opravit uživatel sám. 	Obratě se na zákaznický servis značky Sage®.

PROBLÉM	MOŽNÉ PŘÍČINY	ŘEŠENÍ
Kávová sedlina se lepí na spařovací hlavu.	<ul style="list-style-type: none">• Jedná se o normální jev, který se občas stane. Suchá kávová sedlina vytváří vakuum v horní části kávové sedliny, které se občas přichytí k okraji vývodu ve spařovací hlavě, místo aby se uvolnila zpět do sítka.	
Je stále slyšet zvuk čerpadla. / Pára je příliš horká. / Horká voda uniká.	<ul style="list-style-type: none">• Použili jste demineralizovanou nebo destilovanou vodu, která může ovlivnit, jak se spotřebič chová v určitých funkcích.	Doporučujeme používat pouze studenou vodu z vodovodního kohoutku. Nedoporučujeme používat vodu s žádným nebo nízkým obsahem minerálů, jako je demineralizovaná nebo destilovaná voda. Obrátte se na zákaznický servis značky Sage®.



Jakou kávu byste měli vyzkoušet



CAPPUCCINO

Jedná dávka espresa s napěněným mlékem a ozdobená čokoládou v prášku. Velikost šálku 150–220 ml.



ESPRESSO

Intenzivní a aromatické, také známé jako „short black“, se podává v malých šálcích nebo sklenicích.



LATTÉ

Latté se skládá z jedné dávky espresa a napěněného mléka a asi 10 mm pěny. Velikost sklenice 200–220 ml.



MACCHIATO

Tradičně podávané v malých šálcích, macchiato může být podávané i ve vysokých sklenicích s mlékem nebo napěněným mlékem.



LONG BLACK

Nalijte nejprve horkou vodu a poté jednu dávku espresa (jednoduché nebo dvojité), tím je zachována crema.



RISTRETTO

Ristretto je velmi malé espresso, asi 15 ml, zvýrazněno svou intenzivní chutí a aroma.



Obsah

- 49 Popis vášho nového spotrebiča
- 52 Funkcie vášho nového spotrebiča
- 53 Ovládanie vášho nového spotrebiča
- 64 Tipy na prípravu kávy
- 67 Starostlivosť a čistenie
- 71 Riešenie problémov
- 75 Akú kávu by ste mali vyskúšať

DÔLEŽITÉ BEZPEČNOSTNÉ OPATRENIA

My v Sage® si uvedomujeme dôležitosť bezpečnosti. Navrhujeme a vyrábame spotrebiče predovšetkým s veľkým dôrazom na vašu bezpečnosť. Napriek tomu vás prosíme, aby ste pri používaní elektrického spotrebiča boli opatrní a dodržiavali nasledujúce bezpečnostné opatrenia.

DÔLEŽITÉ OPATRENIA

PRI POUŽÍVANÍ ELEKTRICKÝCH ZARIADENÍ JE POTREBNÉ DODRŽIAVAŤ ZÁKLADNÉ BEZPEČNOSTNÉ OPATRENIA, MEDZI KTORÉ PATRIA:

- Pred prvým použitím sa, prosím, uistite, že napätie vo vašej sieťovej zásuvke zodpovedá napätiu uvedenému na typovom štítku v spodnej časti prístroja. Ak máte akékoľvek pochybnosti, obráťte sa, prosím, na kvalifikovaného elektrikára.
- Pozorne si prečítajte všetky inštrukcie

- pred ovládaním spotrebiča a uložte ich na bezpečné miesto na možné použitie v budúcnosti.
- Pred prvým použitím spotrebiča odstráňte a bezpečne ekologicky zlikvidujte všetok obalový materiál a reklamné štítky. Skontrolujte, či spotrebič nie je nijako poškodený. V žiadnom prípade nepoužívajte poškodený spotrebič, spotrebič s poškodeným prírodným káblom a pod.
 - Z dôvodov vylúčenia rizika zadusenía malých detí odstráňte ochranný obal zástrčky sieťového kábla tohto spotrebiča a bezpečne ho zlikvidujte.
 - Nepoužívajte spotrebič na hrane pracovnej dosky alebo stola. Uistite sa, že je povrch rovný, čistý a nie je postriekaný vodou alebo inou tekutinou.
 - Neumiestňujte spotrebič na plynový alebo elektrický sporák ani do jeho blízkosti alebo do miest, kde by sa mohol dotýkať horúcej rúry.
 - Nevkladajte žiadnu časť spotrebiča do plynovej, elektrickej alebo mikrovlnnej rúry alebo na horúcu plynovú alebo elektrickú platňu.
 - Uistite, že je spotrebič umiestnený na rovnom, čistom a suchom stabilnom povrchu odolnom proti teplu.

Nepoužívajte spotrebič na povrchu opatrenom látkou alebo podobným materiálom. Neumiestňujte spotrebič do blízkosti stien, závesov alebo iných látok citlivých na teplo alebo paru. Minimálna vzdialenosť od takých povrchov je 20 cm.

- Nepoužívajte spotrebič na kovovej podložke, ako je napr. odkvapkávací drez.
- Zapojená sieťová zásuvka musí byť ľahko dostupná na prípadné náhle odpojenie.
- Pred pripojením spotrebiča k elektrickej zásuvke a jeho zapnutím skontrolujte, či je úplne a správne zostavený.

Dodržiujte inštrukcie v tomto návode na obsluhu.

- Nepoužívajte tento spotrebič s programátorom, časovým spínačom alebo akoukoľvek inou súčasťou, ktorá spína prístroj automaticky.
- Nepoužívajte spotrebič v blízkosti zdrojov vody, napr. kuchynský drez, kúpeľňa, bazén a pod.
- Nedotýkajte sa spotrebiča mokrymi alebo vlhkými rukami.
- Ak je spotrebič v prevádzke, nenechávajte ho bez dozoru.
- Vždy prevádzkujte spotrebič na rovnom povrchu. Spotrebič neprevádzkujte na

- naklonenom povrchu a nepremiestňujte ho ani s ním nijako nemanipulujte, ak je v prevádzke.
- Vyvarujte sa poliatia prírodného kábla a zástrčky vodou alebo inou tekutinou.
 - Spotrebič vypnite a napájací kábel odpojte od sieťovej zásuvky vždy, keď má zostať bez dozoru, po ukončení používania, než ho začnete čistiť, než ho budete prenášať inde, rozoberať, zostavovať alebo pred jeho uložením.
 - Nepoužívajte hrubé abrazívne alebo žieravé čistiace prostriedky na čistenie spotrebiča.
 - Udržujte vnútorný aj vonkajší povrch spotrebiča čistý. Dodržujte inštrukcie o čistení uvedené v tomto návode na obsluhu.
 - V tomto spotrebiči ani jeho blízkosti neskladujte ani nepoužívajte žiadne výbušné alebo horľavé látky, napr. spreje s horľavým plynom.
 - Na odpojenie spotrebiča od sieťovej zásuvky vždy ťahajte za zástrčku prírodného kábla, nie ťahom za kábel.
 - Nepoužívajte iné príslušenstvo než to, ktoré sa dodáva spoločne so spotrebičom Sage®.

- Do zásobníka vody doplňujte iba čistú studenú vodou. Nepoužívajte žiadne iné tekutiny. Neodporúčame používať vysoko filtrovanú, demineralizovanú alebo destilovanú vodu, lebo tieto by mohli ovplyvniť chuť kávy a postup prípravy kávy spotrebičom.
- Espresso nezapínajte, ak v zásobníku nie je žiadna voda.
- Pred extrakciou kávy skontrolujte, či je držiak filtra pevne usadený v sparovacej hlave.
- Držiak filtra nikdy neuvolňujte v priebehu prípravy kávy, pretože horúca voda v prístroji je pod tlakom.
- Nedotýkajte sa horúcich častí. Než začnete espresso čistiť, alebo pred jeho premiestnením, ho vypnite a nechajte vychladnúť.
- Na hornú plochu espressa, ktorá slúži na nahrievanie šálok, neodkladajte iné predmety.
- Počas prevádzky dbajte na zvýšenú opatrnosť, pretože kovové plochy sa môžu počas používania zahrievať.
- Počas procesu odvápnenia dbajte na zvýšenú opatrnosť, aby ste sa neoparili od unikajúcej pary. Pred spustením funkcie odvápnenia sa uistite, že je odkvapkováacia miska inštalovaná.

Viac informácií nájdete v ďalšej časti návodu.

DÔLEŽITÉ BEZPEČNOSTNÉ POKYNY NA POUŽÍVANIE VŠETKÝCH ELEKTRICKÝCH ZARIADENÍ

- Pred použitím celkom odviňte napájací kábel.
- Prívodný kábel nenechávajte visieť cez okraj stola alebo pracovnej dosky, dotýkať sa horúcich plôch alebo sa zamotať.
- Z bezpečnostných dôvodov odporúčame zapojiť spotrebič do samostatného elektrického obvodu, oddeleného od ostatných spotrebičov.

Nepoužívajte rozvodku ani predlžovací kábel na zapojenie spotrebiča do sieťovej zásuvky.

- Tento spotrebič nesmú používať deti. Udržiavajte spotrebič a jeho prívod mimo dosahu detí.
- Tento spotrebič môžu používať deti vo veku 8 rokov a staršie, ak sú pod dozorom alebo boli poučené o používaní spotrebiča bezpečným spôsobom a rozumejú prípadným nebezpečenstvám. Čistenie a údržbu vykonávanú používateľom nesmú vykonávať deti, ak nie sú staršie ako 8 rokov a pod dozorom. Udržiavať spotrebič a jeho prívod mimo

dosahu detí mladších ako 8 rokov.

- Spotrebič môžu používať osoby so zníženými fyzickými, zmyslovými či mentálnymi schopnosťami alebo nedostatkom skúseností a znalostí, ak sú pod dozorom alebo boli poučené o používaní spotrebiča bezpečným spôsobom a rozumejú prípadným nebezpečenstvám. Deti sa so spotrebičom nesmú hrať.
- Odporúčame vykonávať pravidelnú kontrolu spotrebiča. Spotrebič nepoužívajte, ak je akokoľvek poškodený alebo ak je chybný napájací kábel alebo zástrčka.

Všetky opravy je nutné zveriť najbližšiemu autorizovanému servisnému stredisku Sage®.

- Tento spotrebič je určený iba na použitie v domácnosti. Prístroj nie je určený na komerčné použitie. Nepoužívajte tento spotrebič v pohybujúcich sa vozidlách alebo na lodi, nepoužívajte ho vonku, nepoužívajte ho na iný účel, než na ktorý je určený. V opačnom prípade môže dôjsť k zraneniu.
- Nikdy neponárajte spotrebič, prívodný kábel, zástrčku prívodného kábla do vody alebo inej tekutiny.

- Akúkoľvek inú údržbu okrem bežného čistenia je nutné zveriť autorizovanému servisnému stredisku Sage®.
- Odporúčame inštalovať prúdový chránič (štandardné bezpečnostné spínače vo vašej zásuvke), aby ste tak zaistili zvýšenú ochranu pri použití spotrebiča. Odporúčame, aby prúdový chránič (s menovitým zvyškovým prevádzkovým prúdom nebol viac než 30 mA) bol inštalovaný do elektrického obvodu, v ktorom bude spotrebič zapojený.

Obráťte sa na svojho elektrikára pre ďalšiu odbornú radu.

- Uchovávajte spotrebič a prívodný kábel mimo dosahu detí.



UPOZORNENIE

- **RIZIKO POPÁLENIA**
- **VYSOKO HORÚCA PARA POD TLAKOM**
- **DETI MUSIA BYŤ VŽDY POD DOHĽADOM!**

DÔLEŽITÉ INŠTRUKCIE O VODNOM FILTRI

- Uchovávajte vodný filter mimo dosahu detí.
- Skladujte vodný filter na suchom mieste v originálnom balení.
- Nevystavujte vodný filter vlhku a priamemu slnečnému žiareniu.
- Nepoužívajte poškodený vodný filter.
- Vodný filter zámerne nepoškodzujte.
- Ak kávovar dlhší čas nepoužívate, vyprázdňte nádržku na vodu, ak ste tak neurobili predtým, a vymeňte vodný filter.



POKYNY A INFORMÁCIE O ZAOBCHÁDZANÍ S POUŽITÝM OBALOM

Použitý obalový materiál odložte na miesto určené obcou na ukladanie odpadu.

LIKVIDÁCIA POUŽITÝCH ELEKTRICKÝCH A ELEKTRONICKÝCH ZARIADENÍ

Tento symbol na produktoch alebo v sprievodných dokumentoch znamená, že použité elektrické a elektronické výrobky nesmú byť pridané do bežného komunálneho odpadu. Na správnu likvidáciu, obnovu a recykláciu odovzdajte tieto výrobky na určené zberné miesta. Alternatívne v niektorých krajinách Európskej únie alebo iných európskych krajinách môžete vrátiť svoje výrobky miestnemu predajcovi pri kúpe ekvivalentného nového produktu. Správnou likvidáciou tohto produktu pomôžete zachovať cenné prírodné zdroje a napomáhate prevencii potenciálnych negatívnych dopadov na životné prostredie a ľudské zdravie, čo by mohli byť

dôsledky nesprávnej likvidácie odpadov.

Ďalšie podrobnosti si vyžiadajte od miestneho úradu alebo najbližšieho zberného miesta.

Pri nesprávnej likvidácii tohto druhu odpadu sa môžu v súlade s národnými predpismi udeliť pokuty.

Pre podnikové subjekty v krajinách Európskej únie

Ak chcete likvidovať elektrické a elektronické zariadenia, vyžiadajte si potrebné informácie od svojho predajcu alebo dodávateľa.



Výrobok je v súlade s požiadavkami EÚ.



IBA NA DOMÁCE POUŽITIE.

**NEPONÁRAJTE DO VODY
ALEBO INEJ TEKUTINY.
PRED POUŽITÍM CELKOM
ODVIŇTE PRÍVODNÝ
KÁBEL.**

Zmeny v texte, dizajne a technických špecifikáciách sa môžu meniť bez predchádzajúceho upozornenia a vyhradzuje si právo na ich zmenu.

Anglická verzia je pôvodná verzia. Česká verzia je preklad pôvodnej verzie.

Adresa výrobcu:

HWI International Limited,
48-62 Hennessey Road,
Wanchai, Hong Kong

Adresa dovozcu do EÚ:

FAST ČR, a. s.
Černokostelecká 1621
251 01 Říčany
Czech Republic

**IBA NA DOMÁCE POUŽITIE
USCHOVAJTE TIETO
INŠTRUKCIE**



Popis vášho nového spotrebiča

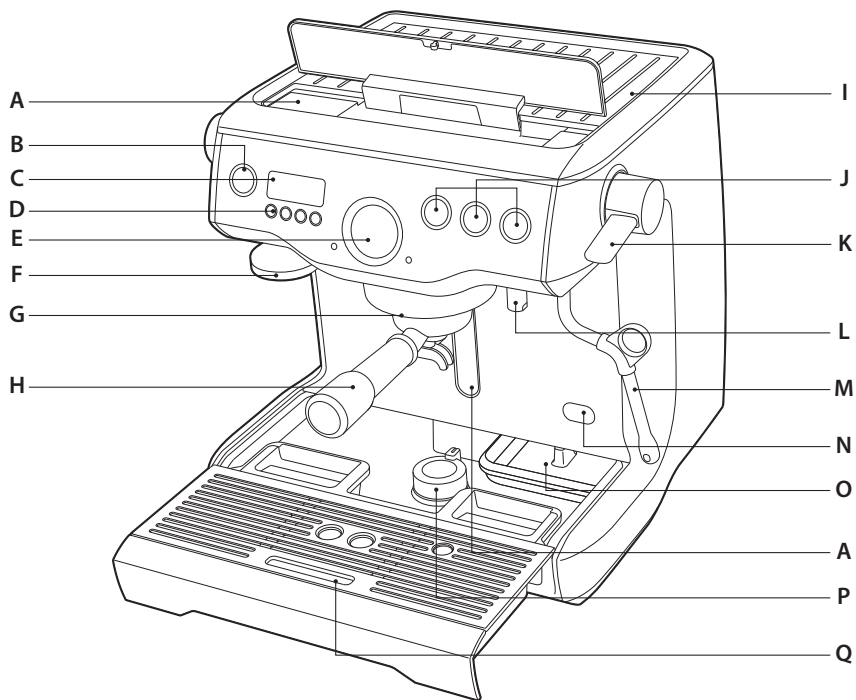

- A. 2,5 l vyberateľná nádržka na vodu** plnená zhora s integrovaným vodným filtrom a podsvieteným indikátorom hladiny vody.
- B. Tlačidlo POWER**
- C. Podsvietený LCD displej** zobrazuje aktuálne nastavenie a uľahčuje programovanie funkcií.
- D. Tlačidlá MENU a DISPLAY**
- E. Indikátor tlaku vnútri sitka** slúži ako pomôcka pri príprave kvalitnej kávy
- F. Zabudovaný/odnímateľný 58 mm tamper (utláčadlo)**
- G. 58 mm sparovacia hlava** so zabudovaným telesom na udržiavanie optimálnej teploty počas extrakcie kávy
- H. 58 mm široká antikorová páka**
- I. Plocha určená na nahrievanie až 6 šálok**
- J. Ručné a programové dávkovanie na 1 a 2 šálky**
- K. Ľahko ovládateľná páka pary** pre okamžitý a stály prúd pary
- L. Samostatný vývod horúcej vody** na prípravu long black alebo nahrievanie šálok
- M. Antikorová 360° otočná parná dýza** s 3 otvormi na jemnejšiu štruktúru napeneného mlieka
- N. Prístupový otvor na odvápnenie**
- O. Zabudovaná zásuvka** na uloženie príslušenstva
- P. Bezpečnostné zariadenie s otočným mechanizmom** zaisťujúce stabilitu a bezpečné usadenie spotrebiča
- Q. Vyberateľná odkvapkávacia miska** s indikátorom plnosti (Empty Me!)

NEZOBRAZENÉ

- 15-barové talianske čerpadlo
- Dva antikorové ohrievače vody
- Elektronický PID systém kontroly teploty
- Pretlakový ventil
- Systém nízkotlakového predsparenia
- Režim úspory energie vypne spotrebič.
- Bezpečnostná tepelná poistka proti preťaženiu

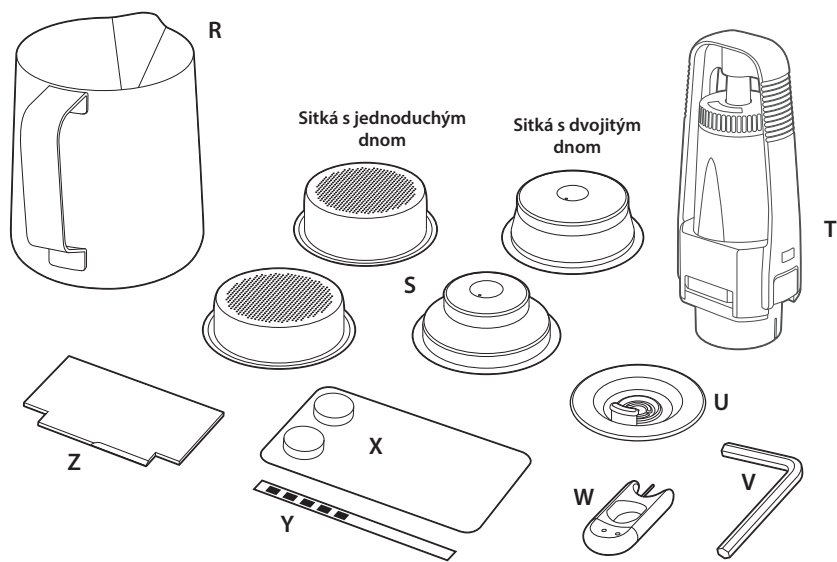

PRÍSLUŠENSTVO

- R. Antikorová nádoba na napenenie mlieka
- S. Sitká s jednoduchým dnom na 1 a 2 šálky a sitká s dvojitým dnom na 1 a 2 šálky
- T. Držiak vodného filtra
- U. Čistiaci disk
- V. Imbus
- W. Pomôcka na čistenie
- X. Čistiace tablety
- Y. Test tvrdosti vody
- Z. Pomôcka na dávkovanie kávy Razor™

LCD DISPLEJ

Režimy zobrazenia

- Teplota extrakcie
- Časovač extrakcie
- Hodiny

Programovateľné funkcie

- Teplota extrakcie
- Objem pre 1 a 2 šálky
- Predsparenie
- Automatické spustenie



Funkcie vášho nového spotrebiča

TROJITÝ VYHRIEVACÍ SYSTÉM

Dva antikorové ohrievače vody

Samostatné ohrievače vody na prípravu kávy a generovanie pary umožňujú súčasne peniť mlieko a pripravovať lahodnú kávu pri optimálnej teplote.

Aktívne prehrievaná sparovacia hlava

Komerčná 58 mm sparovacia hlava so zabudovaným telesom na udržovanie optimálnej teploty počas extrakcie kávy.

PRECÍZNE OVLÁDANIE

Elektronický PID systém kontroly teploty

Elektronická kontrola teploty zaisťuje presnú teplotu vody s toleranciou ± 1 °C na zaistenie optimálnej chuti vašej kávy.

Regulovaný tlak pri extrakcii

Pretlakový ventil (OPV) vymedzuje maximálny tlak na zaistenie optimálnej chuti vašej kávy.

Systém nízkotlakového predsparenia

Postupne zvyšuje tlak vody, aby dochádzalo k rovnomernému napučievaniu mletej kávy a následnej extrakcii.

Dve čerpadlá

Samostatné čerpadlá na prípravu kávy a generovanie pary napomáhajú udržiavať konštantný tlak počas celej extrakcie.

Programovateľná teplota extrakcie

Umožňuje používateľovi nastaviť teplotu vody podľa vlastných preferencií.

DOPLNKOVÉ FUNKCIE

LCD displej

Zobrazuje aktuálne nastavenie a zjednodušuje funkcie programovania.

Vysoko objemový okamžitý výdaj pary

Samostatná 950 ml parná nádržka dodáva okamžitý a stály výdaj pary.

Komerčná parná dýza

Antikorová 360° otočná parná dýza s 3 otvormi pre jemnejšiu štruktúru napeneného mlieka.

Ovládanie objemu

Ručné alebo programované objemy kávy pre 1 a 2 šálky. Programovať je možné buď čas extrakcie, alebo objem.

Okamžitý výdaj horúcej vody

Samostatný vývod horúcej vody na prípravu long black alebo predhriatie šálok.

58 mm široká antikorová páka

Pomáha rovnomernejšej extrakcii a uľahčuje čistenie.

Čas extrakcie

Zobrazuje čas extrakcie kávy.



Ovládanie vášho nového spotrebiča



UPOZORNENIE

**PÁKA PARY
AJ OVLÁDAČ VÝDAJA
HORÚCEJ VODY MUSIA
BYŤ VŽDY V POZÍCI
CLOSED, HNEĎ AKO
ZAPÍNATE SPOTREBIČ.**

PRED PRVÝM POUŽITÍM

Príprava spotrebiča

Odstráňte všetok obalový materiál zo spotrebiča a tento správne zlikvidujte. Uistite sa, že ste z obalového materiálu vybrali všetko príslušenstvo pred jeho správnu likvidáciou.

Umyte časti spotrebiča a príslušenstvo (nádržka na vodu, páka, sitká, nádobka na napenenie) v teplej vode s trochou prípravku na umývanie riadu a potom riadne opláchnite.

Inštalácia vodného filtra

Vyberte vodný filter a držiak vodného filtra z plastového vrecúška.

Umyte držiak pod studenou vodou.

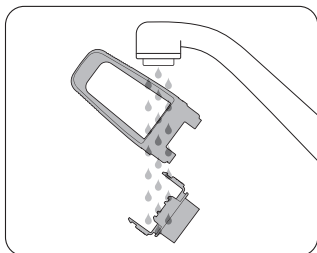

Nastavte dátum výmeny na budúci mesiac. Odporúčame vymieňať filter po 3 mesiacoch.

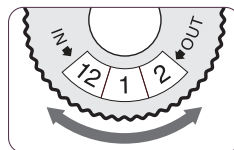

Vložte vodný filter do hornej časti držiaka. Spodnú časť priložte zospodu a zacvaknite – pozrite obrázky nižšie.

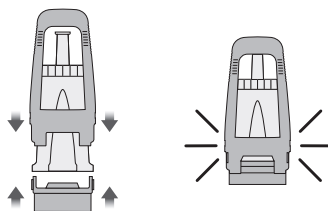

Držiak vodného filtra vložte do nádržky na vodu tak, aby spodná časť držiaka bola zarovnaná súčasne s adaptérom vnútri nádržky na vodu. Stlačte držiak vodného filtra smerom dole, aby bol pevne usadený na adaptéri.

Naplňte zásobník studenou vodou pred vložení a zaistením do kávovaru.

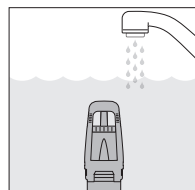
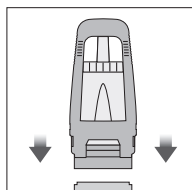

POZNÁMKA

Pri namáčaní filtra do vody pred inštaláciou otočte filter dnom nahor, aby došlo k celkovému odvzdušneniu filtra. Filter primárne zlepšuje chod prístroja a chuť pripravovanej kávy. Filter je potrebné meniť každé 3 mesiace alebo po 40 litroch použitej vody.

V kávovare nepoužívajte filtrovanú, demineralizovanú alebo destilovanú vodu. Môžete tým ovplyvniť chuť výslednej kávy a prevádzku kávovaru.

PRVÉ POUŽITIE

Prvé zapnutie spotrebiča

- Naplňte nádržku na vodu studenou vodou z kohútika.
- Do vody vložte testovací prúžok tvrdosti vody na 1 sekundu a uložte bokom.
- Skontrolujte, či sú páka pary a ovládač výdaja vody v pozícii CLOSED.
- Zapnite spotrebič.
- Budete počuť zvuk čerpadla, ktorý znamená, že prázdne ohrievače vody sa pri prvom použití plnia vodou.
- Spotrebič vás upozorní na nastavenie tvrdosti vody. Skontrolujte tvrdosť vody na testovacom prúžku. Pomocou tlačidiel hore/dole nastavte tvrdosť vody v rozmedzí od 1–5. Stlačte tlačidlo MENU na potvrdenie. Zaznie zvukový signál.
- Spotrebič sa bude zahrievať na prevádzkovú teplotu a potom sa automaticky prepne do pohotovostného režimu.

PREPLÁCHNUTIE SPOTREBIČA

Hneď ako spotrebič bude uvedený do pohotovostného režimu, urobte nasledujúce 3 kroky:

1. Stlačte tlačidlo pre 2 šálky a nechajte pretiecť vodu cez sparovaciu hlavu.
2. Nechajte horúcu vodu pretekať 30 sekúnd.
3. Zapnite funkciu pary na 10 sekúnd.



TIP

Spotrebič je vybavený bezpečnostným zariadením s otočným mechanizmom zaisťujúcim stabilitu a bezpečné usadenie spotrebiča.

ZAPÍNANIE

Stlačte tlačidlo POWER na zapnutie spotrebiča. Podsvietenie tlačidla POWER sa rozblíka a na LCD displeji sa zobrazí aktuálna teplota ohrievača vody pre kávu.

Hneď ako spotrebič dosiahne prevádzkovú teplotu, podsvietenie tlačidla POWER prestane blikať a tlačidlá MANUAL, pre 1 a 2 šálky sa rozsvietia.

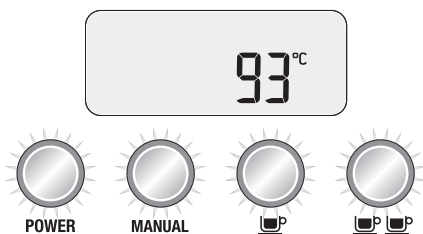

Spotrebič je v pohotovostnom režime pripravený na použitie.



POZNÁMKA

Počas zapínania nie je možné používať tlačidlá pre 1 a 2 šálky alebo čistiaci cyklus.

AUTOMATICKÉ VYPNUTIE

Spotrebič sa automaticky vypne, ak ho nebudete používať dlhšie než 20 minút.

LCD DISPLEJ

Režimy zobrazenia

Na displeji je možné zobraziť 3 režimy: Teplota extrakcie, čas extrakcie a hodiny.

Tlačidlami hore/dole vyberte režim zobrazenia medzi časom extrakcie a hodinami.

Čas extrakcie sa zobrazí počas extrakcie kávy.

1. Teplota extrakcie

Zobrazuje nastavenú teplotu extrakcie kávy, kde východisková teplota je 93 °C, ale túto môžete zmeniť v rozmedzí od 86 °C–96 °C, viac informácií v ďalšej časti návodu.

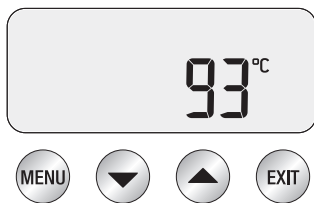

2. Čas extrakcie

Dočasne zobrazuje čas extrakcie poslednej pripravovanej kávy v sekundách.



3. Hodiny

Dočasne zobrazujú aktuálny čas (východiskové nastavenie je „12.00am“, ak nie je čas nastavený). Kávovar používa 12-hodinový systém. „AM“ označuje predpoludňajšie hodiny, „PM“ označuje popoludňajšie hodiny.



ZÁKLADNÉ OVLÁDANIE

Tlačidlo 1 šálka

Stlačte tlačidlo 1 šálky na extrakciu jednej dávky kávy v prednastavenom čase (30 sekúnd). Extrakcia sa spustí krátkym nízkotlakovým predsparením.

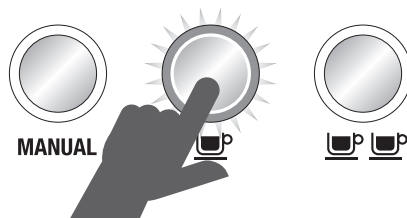

Spotrebič ukončí extrakciu, hneď ako bola naplnená 1 šálka v požadovanom objeme, a vráti sa do pohotovostného režimu.

Tlačidlo 2 šálky

Stlačte tlačidlo 2 šálok na extrakciu dvoch dávok kávy v prednastavenom čase (30 sekúnd).

Extrakcia sa spustí krátkym nízkotlakovým predsparením.

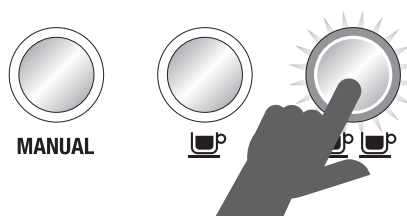

Spotrebič ukončí extrakciu, hneď ako boli naplnené 2 šálky v požadovanom objeme, a vráti sa do pohotovostného režimu.

RUČNÉ NASTAVENIE

Tlačidlo MANUAL umožňuje používateľovi nastaviť vlastný objem výslednej kávy podľa jeho preferencií.

Stlačte tlačidlo MANUAL, hneď ako spotrebič začne extrakciu kávy. Extrakcia sa spustí krátkym nízkotlakovým predsparením.

Stlačte tlačidlo MANUAL znovu na zastavenie extrakcie.

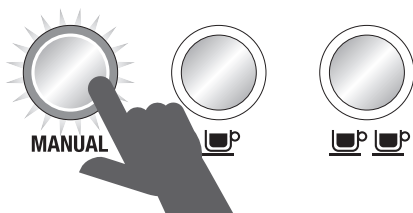

POZNÁMKA

Na zastavenie extrakcie stlačte tlačidlá pre 1 alebo 2 šálky alebo MANUAL kedykoľvek a spotrebič sa vráti do pohotovostného režimu.

PARA

Na okamžité generovanie pary otočte pákou pary do pozície OPEN. LED kontrolka pary sa rozsvieti.

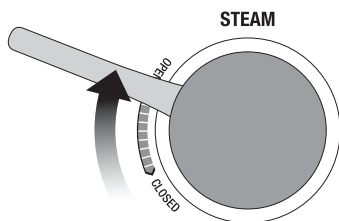

Na ukončenie generovania pary otočte pákou pary do pozície CLOSED. Spotrebič sa uvedie do pohotovostného režimu.

UPOZORNENIE

**RIZIKO POPÁLENIA:
PARA POD
TLAKOM MÔŽE ZO
SPOTREBIČA UNIKAŤ,
AJ KEĎ JE SPOTREBIČ
VYPNUTÝ. DETI
MUSIA BYŤ POD
STÁLYM DOHĽADOM,
AK SA POHYBUJÚ
V BLÍZKOSTI
SPOTREBIČA.**

HORÚCA VODA

Na okamžitý výdaj horúcej vody otočte ovládač výdaja horúcej vody do pozície OPEN.

LED kontrolka horúcej vody sa rozsvieti.

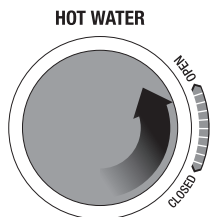

Na ukončenie výdaja horúcej vody otočte ovládač výdaja horúcej vody do pozície CLOSED. Spotrebič sa uvedie do pohotovostného režimu.



POZNÁMKA

Nie je možné používať funkciu výdaja horúcej vody a extrakciu kávy súčasne.

PROGRAMOVATEĽNÉ FUNKCIE

Na programovanie spotrebiča stlačte raz tlačidlo MENU. Na LCD displeji sa zobrazia všetky programovateľné funkcie. Na pokračovanie stlačte tlačidlo MENU znovu a vyberte príslušnú funkciu.



V akejkoľvek časti nastavenia stlačte tlačidlo EXIT na návrat do pohotovostného režimu.



POZNÁMKA

Tlačidlo MENU nie je funkčné, ak prebieha extrakcia kávy alebo výdaj horúcej vody.

ČAS EXTRAKCIE

Programovanie extrakcie 1 šálky

Stlačte tlačidlo MENU, kým sa na displeji nerozblíka ikona „SHOT VOL“ a na displeji sa nezobrazí „1 CUP“.

Stlačte tlačidlo pre 1 šálku na začatie extrakcie.

Stlačte tlačidlo pre 1 šálku znovu, hneď ako sa požadovaný čas extrakcie dosiahol.

Spotrebič 2-krát zapípa, čo indikuje, že nový čas extrakcie na 1 šálku sa nastavil.

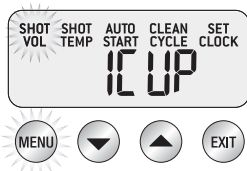

Programovanie extrakcie 2 šálok

Stlačte tlačidlo MENU, kým sa na displeji nerozblíka ikona „SHOT VOL“ a na displeji sa nezobrazí „2 CUP“.

Stlačte tlačidlo pre 2 šálky na začatie extrakcie.

Stlačte tlačidlo pre 2 šálky znovu, hneď ako sa požadovaný čas extrakcie dosiahol.

Spotrebič 2-krát zapípa, čo indikuje, že nový čas extrakcie na 2 šálky sa nastavil.



POZNÁMKA

Čas extrakcie aj objem extrahovanej kávy (na 1 alebo 2 šálky) sú vzájomne prepojené a ich východiskové hodnoty sú uložené v pamäti kávovaru. Ak potrebujete upraviť objem extrahovanej kávy, je potrebné vstúpiť do pokročilého menu (pozrite ďalšiu časť návodu). Znížením alebo navýšením objemu extrahovanej kávy (na 1 alebo 2 šálky) súčasne skrátime alebo predĺžite čas extrakcie.

OBJEM EXTRAKCIE

Programovanie extrakcie 1 šálky

Stlačte tlačidlo MENU, kým sa na displeji nerozblíkajú ikona „SHOT VOL“ a na displeji sa nezobrazí „1 CUP“.

Naplňte sitko mletou kávou. Stlačte tlačidlo pre 1 šálku a začnite extrakciu kávy. Stlačte tlačidlo pre 1 šálku znovu, hneď ako sa požadovaný objem dosiahol.

Spotrebič 2-krát zapípa, čo indikuje, že nový objem extrakcie na 1 šálku bol nastavený.

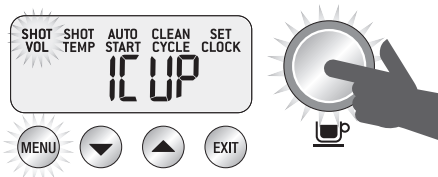

Programovanie extrakcie 2 šálok

Stlačte tlačidlo MENU, kým sa na displeji nerozblíkajú ikona „SHOT VOL“ a na displeji sa nezobrazí „2 CUP“.

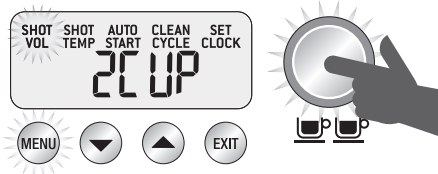

Naplňte sitko mletou kávou. Stlačte tlačidlo pre 2 šálky a začnite extrakciu kávy. Stlačte tlačidlo pre 2 šálky znovu, hneď ako sa požadovaný objem dosiahol.

Spotrebič 2-krát zapípa, čo indikuje, že nový objem extrakcie na 2 šálky bol nastavený.

TEPLOTA EXTRAKCIE

Stlačte tlačidlo MENU, pokým sa ikona „SHOT TEMP“ nerozblíkajú. Na displeji sa zobrazí aktuálne nastavenie teploty.

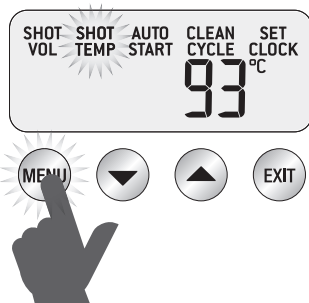

Tlačidlami hore/dole nastavte teplotu extrahovanej kávy v rozmedzí od 86 °C do 96 °C.



Nové nastavenie teploty sa zobrazí na displeji.

Optimálna teplota bude závisieť od pôvodu kávových zŕn, ich čerstvosti a stupňa praženia.

Odporúčame nastaviť teplotu v rozmedzí medzi 90 °C–95 °C na zaistenie optimálnej chuti.

Stlačte tlačidlo EXIT. Zaznie raz zvukový signál na potvrdenie nastavenia.

AUTOMATICKÉ SPUSTENIE

Na použitie funkcie automatického spustenia treba najprv nastaviť hodiny.

POZNÁMKA

Hodiny musia byť nastavené pred aktiváciou funkcie automatického spustenia.

Zapnutie/vypnutie funkcie automatického spustenia

Stlačte tlačidlo MENU, pokiaľ sa ikona AUTO START nerozbliká, na displeji sa zobrazí aktuálne nastavenie funkcie automatického spustenia – ON (zapnuté) alebo OFF (vypnuté).

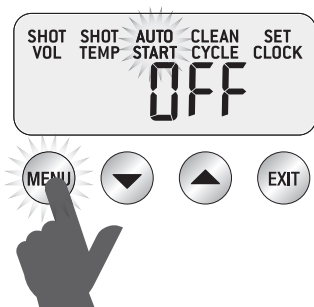

Tlačidlami hore/dole vyberte ON (zapnuté) alebo OFF (vypnuté).



Ak je funkcia automatického spustenia zapnutá, na displeji sa zobrazí ikona hodín.

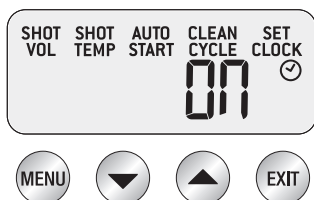

Stlačte tlačidlo MENU a na displeji sa zobrazí aktuálny čas automatického spustenia.



Tlačidlami hore/dole nastavte čas, kedy chcete, aby sa spotrebič automaticky spustil. (Predvolené nastavenie funkcie je 7:00 ráno.) Stlačte tlačidlo EXIT. Zaznie raz zvukový signál na potvrdenie nastavenia.

NASTAVENIE HODÍN

Stlačte tlačidlo MENU, pokiaľ sa ikona „SET CLOCK“ nerozbliká. Aktuálne nastavenie hodín sa zobrazí na displeji.



Tlačidlami hore/dole nastavte čas.



Stlačte tlačidlo EXIT. Zaznie raz zvukový signál na potvrdenie nastavenia.

ČISTIACI CYKLUS

Stlačte tlačidlo MENU, pokiaľ sa na displeji nerozblíkajú ikony „CLEAN CYCLE“ a na displeji sa nezobrazí „PUSH“.

Pre spustenie čistiaceho cyklu stlačte podsvietené tlačidlo MANUAL.

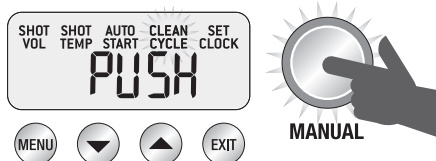

Ikona čistiaceho cyklu sa rozblíkajú a na displeji sa spustí odpočítavanie 370 sekúnd.

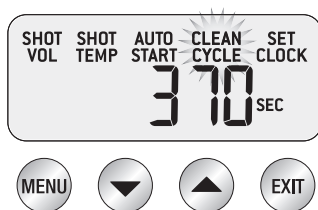

Spotrebič sa vráti späť do pohotovostného režimu, hneď ako je čistiaci cyklus ukončený. Viac informácií nájdete v ďalšej časti návodu.

POKROČILÉ NASTAVENIE

Stlačte a podržte tlačidlo pre 1 šálku

Stlačte a podržte tlačidlo pre 1 šálku na vynechanie fázy predsparenia a dodanie vody do sparovacej hlavy pri plnom 9-barovom tlaku. Uvoľnite tlačidlo na ukončenie extrakcie. Táto funkcia sa používa pri čistení sparovacej hlavy.

Stlačte a podržte tlačidlo pre 2 šálky

Stlačte a podržte tlačidlo pre 2 šálky na vynechanie fázy predsparenia a dodanie vody do sparovacej hlavy pri plnom 9-barovom tlaku. Uvoľnite tlačidlo na ukončenie extrakcie. Táto funkcia sa používa pri čistení sparovacej hlavy.

Stlačte a podržte tlačidlo MANUAL.

Stlačte a podržte tlačidlo MANUAL na dodanie vody do sparovacej hlavy pri nízkom tlaku predsparenia. Hneď ako uvoľníte tlačidlo MANUAL, bude voda pretekať pri plnom 9-barovom tlaku. Stlačte tlačidlo MANUAL znovu na zastavenie extrakcie. Táto funkcia sa používa na ručné ovládanie funkcie predsparenia.

VSTUP DO POKROČILÉHO NASTAVENIA

Vstup do pokročilého nastavenia:

Zatiaľ čo je spotrebič vypnutý, stlačte a podržte tlačidlo pre 1 šálku a potom ešte stlačte tlačidlo POWER súčasne.

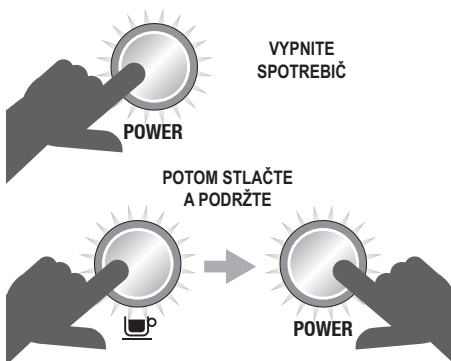

Obnova továrenského nastavenia

Predvolené nastavenia spotrebiča sú nasledujúce:

1. Teplota – 93 °C
2. Predsparenie – čas Pr07
3. Predsparenie – napájanie PP60
4. Teplota pary – 135 °C
5. Automatické zapnutie – OFF (vypnuté)
6. Zvuková indikácia – LO (Nízka)
7. Tvrdosť vody – 3
8. Čas objemu extrakcie – 30/30 sekúnd

Na obnovu továrenského nastavenia najprv vstúpte do pokročilého nastavenia. Na obrazovke sa zobrazí „rSEt“. Stlačte tlačidlo MENU na resetovanie spotrebiča a obnovu pôvodných továrenských nastavení. Zaznie 3-krát zvukový signál na potvrdenie.



Spotrebič vás upozorní na nastavenie tvrdosti vody. Tlačidlami hore/dole nastavte tvrdosť vody a potom stlačte tlačidlo MENU na potvrdenie alebo stlačte tlačidlo EXIT na návrat do pohotovostného režimu.



Teplota spotrebiča – °C/°F (SEt)

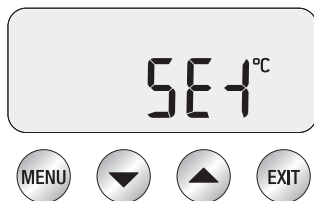

Na displeji sa zobrazí teplota spotrebiča ako SEt. Stlačte tlačidlo MENU na nastavenie. Tlačidlami hore a dole vyberte požadovanú teplotu spotrebiča. Stlačte tlačidlo MENU na potvrdenie. Zaznie raz zvukový signál na potvrdenie nastavenia. Stlačte tlačidlo EXIT na návrat do pohotovostného režimu.

Teplota pary (StEA)

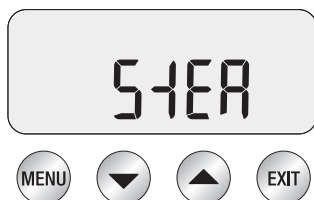

Nastavte teplotu pary na ovládanie tlaku dodávanej pary. Nízka teplota pary slúži na napenenie menšieho objemu mlieka a zároveň budete mať lepšiu kontrolu nad napenením. Vyššia teplota pary slúži na napenenie väčšieho objemu mlieka.

Stlačte tlačidlo MENU a vyberte STEAM. Tlačidlami hore a dole vyberte požadovanú teplotu pary.

Stlačte tlačidlo MENU na potvrdenie. Zaznie raz zvukový signál na potvrdenie nastavenia.

Akustické signály spotřebiča (Snd)

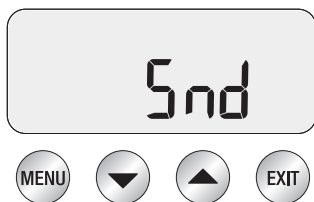

Spotřebič umožňuje nastavit hlasitost akustických signálů (tzv. pípnutí).

- HI – vysoká hlasitost
- LO – nízká hlasitost
- OFF – hlasitost vypnutá

Stlačte tlačidlo MENU a vyberte Audio.

Tlačítkami hore a dole nastavte požadovanú hlasitosť. Stlačte tlačidlo MENU na potvrdenie. Zaznie raz zvukový signál na potvrdenie nastavenia.

Ovládanie objemu (VOL)

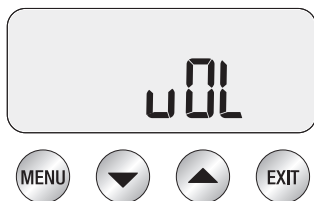

Táto funkcia umožňuje nastaviť čas a objem extrahovaného espressa.

Stlačte tlačidlo MENU na nastavenie. Tlačítkami hore a dole vyberte FLo (tok) alebo SEc (čas). Stlačte tlačidlo MENU na potvrdenie. Zaznie raz zvukový signál na potvrdenie nastavenia.

NASTAVENIE PREDSPARENIA

Programovanie predsparenia

Zatiaľ čo je spotřebič v pohotovostnom režime, stlačte súčasne tlačidlá hore a dole na vstup do režimu programovania predsparenia.

Stlačte tlačidlo MENU na prepnutie medzi časom predsparenia a výkonom predsparenia.

Čas predsparenia

Na displeji sa zobrazí aktuálny nastavený čas predsparenia.

Tlačítkami hore/dole nastavte čas.

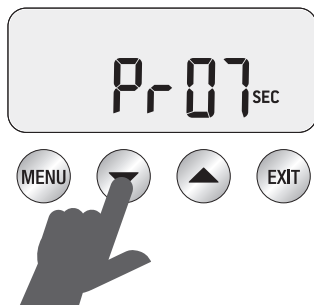

Odporúčame nastaviť čas predsparenia v rozmedzí medzi 5–15 sekundami.

Výkon predsparenia

Na displeji sa zobrazí aktuálne nastavenie.

Tlačítkami hore/dole nastavte výkon predsparenia.

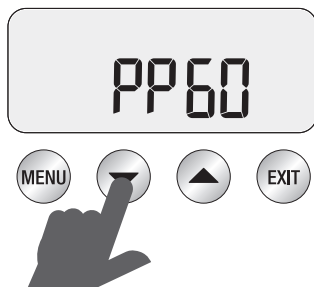

Odporúčame nastaviť výkon predsparenia v rozmedzí medzi 50 a 65. Stlačte tlačidlo EXIT na návrat do pohotovostného režimu.

VAROVNÉ KONTROLKY

Svetelná kontrolka pary (STEAM) sa rozblíkala pri zapnutí.

Spotrebič sa neuvedie do režimu zapnutia, ak je páka pary v pozícii OPEN a svetelná kontrolka pary (STEAM) bliká.

Páku pary uveďte do pozície CLOSED a spotrebič sa uvedie do režimu zapnutia.

Svetelná kontrolka horúcej vody (HOT WATER) sa rozblíkala pri zapnutí.

Spotrebič sa neuvedie do režimu zapnutia, ak je ovládač horúcej vody v pozícii OPEN a svetelná kontrolka horúcej vody (HOT WATER) bliká.

Ovládač horúcej vody uveďte do pozície CLOSED a spotrebič sa uvedie do režimu zapnutia.

Svetelná kontrolka horúcej vody (HOT WATER) bliká.

Svetelná kontrolka horúcej vody (HOT WATER) bude blikáť, ak sa funkcia horúcej vody používala dlhšie než 1 minútu.

Ovládač horúcej vody uveďte do pozície CLOSED a spotrebič sa uvedie do pohotovostného režimu.

NAPLNIENIE NÁDRŽKY NA VODU

Spotrebič je vybavený funkciou, ktorá kontroluje stav vody v nádržke na vodu. Ikona naplnenia nádržky na vodu (FILL TANK) sa zobrazí na displeji.

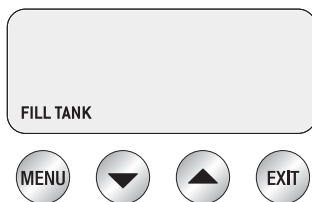

Ak sa ikona naplnenia nádržky na vodu (FILL TANK) zobrazí na displeji, pridajte vodu do nádržky, pokiaľ sa spotrebič neuvedie do pohotovostného režimu.

CLEAN ME! (VYČISTI MA!)

Spotrebič je schopný automaticky odpočívať 200 extrakcií kávy vykonaných od posledného čistenia.

Pri nasledujúcom zapnutí spotrebiča sa na displeji zobrazí ikona CLEAN ME (VYČISTI MA!).



Viac informácií o tom, ako vykonať proces čistenia, nájdete v ďalšej časti návodu.



Tipy na prípravu kávy

PREDHRIATIE

Predhriatie šálky alebo pohára

Zahriata šálka napomáha udržať optimálnu teplotu kávy. Šálku môžete predhriať pomocou horúcej vody z vývodu horúcej vody a umiestnením na plochu na predhriatie šálok.

Predhriatie páky a sitiek

Studená páka a sitká môžu znížiť teplotu extrakcie natoľko znateľne, že môžu výrazne ovplyvniť kvalitu výslednej kávy. Vždy sa uistite, že sú páka aj sitká pred každým ich použitím predhriate horúcou vodou z vývodu horúcej vody alebo sparovacej hlavy.



POZNÁMKA

Sitká pred vložením a zhutnením kávy vždy utrite, pretože vlhkosť môže podporiť tvorbu tzv. kanálov, kde počas extrakcie voda obteká mletú kávu.

VÝBER SPRÁVNEHO SITKA

Sitká s jednoduchým dnom

Používajte sitká s jednoduchým dnom, ak máte čerstvo pomletú kávu.

Sitká s jednoduchým dnom umožňujú používateľovi možnosť celoživotného experimentu s mletou kávou, dávkovaním a utláčaním na dosiahnutie vyvázenej chuti pripravovanej kávy.

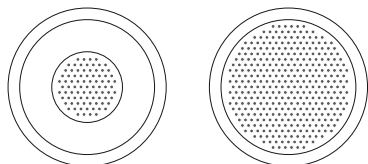

- Použite sitko s jednoduchým dnom na 1 šálku pri príprave jednej porcie kávy a sitko s jednoduchým dnom na 2 šálky na prípravu dvoch porcií kávy, silnej kávy do veľkej šálky alebo hrnčeka.

Sitká s dvojitým dnom

Použite sitká s dvojitým dnom, ak používate už vopred mletú kávu.

Sitká s dvojitým dnom pomáhajú regulovať tlak a optimalizujú extrakciu bez ohľadu na stupeň mletej kávy, dávkovanie, utláčanie alebo čerstvosť kávy.



- Použite sitko s dvojitým dnom na 1 šálku pri príprave jednej porcie kávy a sitko s dvojitým dnom na 2 šálky na prípravu dvoch porcií kávy, silnej kávy do veľkej šálky alebo hrnčeka.

MLETIE

Pri mletí treba dbať na to, aby bola káva jemná, avšak nie príliš jemná. Stupeň mletia ovplyvní rýchlosť toku vody, ktorou bude voda pretekať sitkom cez pomletú kávu, a takisto aj výslednú chuť kávy.

Ak je káva pomletá príliš najemno (vyzerá ako prášok a pri pošúchaní si medzi prstami sa podobá na hladkú múku), voda nebude môcť cez kávu pretekať, aj keď bude pod tlakom. Výsledná káva bude preextrahovaná, tmavá a horká.

Ak je káva pomletá nahrubo, voda pretečie kávou v sitku veľmi rýchlo. Výsledná káva bude podextrahovaná, bez výraznej farby a chuti.

DÁVKOVANIE A UTLÁČANIE KÁVY

- Sitko utrite čistou utierkou.
- Použite sitká s jednoduchým dnom a dostatočné množstvo kávy na naplnenie sitka.
- Zhutnite niekoľkými stlačeniami kávu v sitku, aby ste ju rozložili a zhutnili rovnomerne.
- Utláčajte ju dosť pevne (vyvinutý tlak 15–20 kg). Počet stlačení nie je tak dôležitý ako stále stlačenie po celý čas.

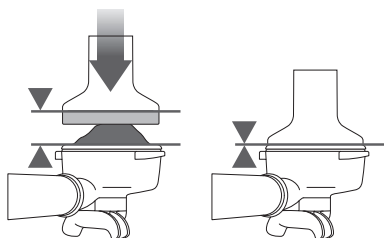

- Pre správne dávkovanie by mala byť kovová hrana tampera zarovnaná s hornou časťou sitka PO konečnom utlačení kávy.

ZAROVNANIE KÁVY

- Vložte Razor™ do sitka, kým sa jeho ramená nedotknú okraja sitka. Ostrie pomôcky na zarovnanie kávy by malo byť vnorené do utlačenej kávy.
- Sitko s utlačenou kávou držte v jednej ruke nad odklepávacou miskou, príp. nad odpadkovým košom, otočte Razor™ dookola, aby ste odstránili prebytočnú kávu zo sitka. Teraz je sitko naplnené správnym množstvom kávy.

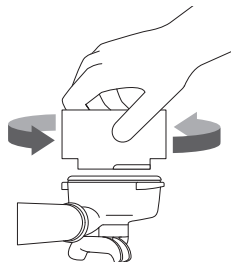

- Utrite prebytočnú kávu z okraja sitka, aby ste zaistili správnu tesniacu schopnosť pri vložení do sparovacej hlavy.



POZNÁMKA

Ak je čas extrakcie príliš krátky, je potrebné pomlieť kávu najemno a opakovať vyššie uvedené kroky.

Ak je čas extrakcie príliš dlhý, je potrebné pomlieť kávu nahrubo a opakovať vyššie uvedené kroky.

VYČISTENIE SPAROVACEJ HLAVY

- Pred vložení sitka do sparovacej hlavy, nechajte hlavou pretiecť malé množstvo vody stlačením a podržaním tlačidla pre 1 šálku. Tým odstránite zvyšky mletej kávy z predchádzajúcej prípravy a zároveň stabilizujete teplotu hlavy pred samotnou extrakciou.

VLOŽENIE PÁKY

Vložte páku pod sparovaciu hlavu tak, aby rukoväť bola zarovnaná s nápisom „INSERT“ na sparovacej hlave. Vložte páku do sparovacej hlavy a otočte ňou v smere šípky, teda k stredu sparovacej hlavy, kým neucítite odpor.

EXTRAKCIA KÁVY

- Vložte predhriate šálky pod páku a stlačte tlačidlo pre 1 alebo 2 šálky.
- Káva začne vytekať po asi 8–10 sekundách (čas extrakcie) a mala by dosahovať konzistenciu kvapkajúceho medu.
- Ak voda začne vytekať po menej než 6 sekundách, je možné, že máte buď málo kávy v sitku, alebo je káva pomletá príliš nahrubo. Toto je PODEXTRAHOVANÁ káva.
- Ak káva začne len kvapkať, ale nevyteká po asi 15 sekundách, je káva pomletá príliš najemno. Toto je PREEXTRAHOVANÁ káva.

Lahodná káva je dosiahnutá perfektným vyvážením medzi sladkosťou, kyslosťou a horkosťou.

Chuť vašej kávy závisí od mnohých faktorov, ako sú typ kávových zŕn, stupeň praženia, čerstvosť, hrubosť alebo jemnosť mletej kávy, dávkovanie mletej kávy a tlak pri utlačení.

Zohľadnite tieto faktory pri príprave kávy, aby ste dosiahli tú pravú chuť.

SPRIEVODCA EXTRAKCIOU

	STUPEŇ MLETIA	ČAS EXTRAKCIE
PREEXTRAHOVANÁ KÁVA HORÚCA • ZVIERAVÁ	PRÍLIŠ JEMNÁ	NAD 40 s
VYVÁŽENÁ KÁVA	OPTIMÁLNA	25–35 s
PODEXTRAHOVANÁ KÁVA NEROZVINUTÁ • KYSLÁ	PRÍLIŠ HRUBÁ	POD 20 s

NAPENENIE MLIKA

- Vždy používajte čerstvé studené mlieko.
- Naplňte nádobku na napenenie až po „V“ v dolnej časti hubice.
- Parnú dýzu otočte nad odkvapkávaciu mriežku a otočte ovládač pary, aby ste vyčistili parnú dýzu od skondenзованej vody.
- Ponorte koniec parnej dýzy 1–2 cm pod hladinu mlieka, bližšie k pravej strane nádoby v uhle 45 stupňov.
- Otočte ovládač pary do pozície OPEN.
- Udržujte koniec parnej dýzy tesne pod hladinou mlieka, pokým mlieko nezačne víriť v smere hodinových ručičiek a nezačne sa špirálovo otáčať.
- Pomaly vynorte dýzu tesne k hladine mlieka, zatiaľ čo sa mlieko otáča. Dýza sa tak dostane tesne k hladine mlieka a začne do mlieka púšťať vzduchové bublinky. Môžete zároveň opatrne vysunúť koniec parnej dýzy nad hladinu, aby ste zrýchlili cirkuláciu mlieka.

- Udržujte koniec parnej dýzy pod alebo tesne pri hladine kvôli cirkulácii mlieka. Peňte mlieko, kým nedosiahnete príslušný objem.
- Teraz ponorte parnú dýzu hlbšie do mlieka, aby sa prehriala spodná časť nádoby, ale udržujte stálu cirkuláciu mlieka. Správna teplota mlieka je medzi 60–65 °C, túto teplotu poznáte pri dotyku dna nádoby.
- Pred vybratím parnej dýzy z mlieka otočte ovládač pary do pozície CLOSED.
- Nádobku s napeneným mliekom odložte bokom, ovládač pary otočte do pozície OPEN a vyčistite zvyšky mlieka parou z parnej dýzy. Potom utrite navlhčenou utierkou.
- Nádobkou s mliekom klepnite o pracovnú dosku, aby ste odstránili nežiaduce bubliny.
- Zatočte nádobkou, aby ste dosiahli hladkú a jemnú textúru mlieka.
- Nalejte mlieko priamo do kávy.
- Kľúčom k úspechu je dostatočne rýchla práca, než sa mlieko začne oddeľovať a crema začne miznúť.



RADY A TIPY

- Vždy používajte čerstvo pomletú kávu na dosiahnutie jedinečnej chuti a štruktúry.
- Používajte čerstvo pražené kávové zrná s dátumom praženia a spotrebujte ich do 3 týždňov od dátumu praženia.
- Uchovávajte kávové zrná na chladnom, tmavom a suchom mieste. Ak máte možnosť, skladujte ich vo vákuovej nádobe.
- Nakupujte kávové zrná v malých dávkach, aby ste znížili čas skladovania, neskladujte viac než 1-týždňovú dávku.
- Meľte kávu tesne pred prípravou kávy, lebo mletá káva rýchlo stráca svoju chuť a arómu.



Starostlivosť a čistenie

ČISTIACI CYKLUS

- Pred čistením prístroj vypnite a nechajte vychladnúť na aspoň 60 minút. Čistiť sa smie, ak je prístroj celkom vychladnutý.
- Ak sa na displeji zobrazí CLEAN ME! (po cca 200 extrakciách), treba vykonať čistiaci cyklus.
- Vložte dodávaný čistiaci disk do sitka na 1 šálku spoločne s 1 čistiacou tabletou.
- Vložte páku so sitkom do sparovacej hlavy.
- Uistite sa, že je nádržka na vodu plná studenej vody z kohútika.
- Uistite sa, že je odkvapkávacia miska prázdna a správne vložená.
- Stlačte tlačidlo MENU, pokým sa na displeji nerozblíkajú ikona „CLEAN CYCLE“ a na displeji sa nezobrazí „PUSH“.

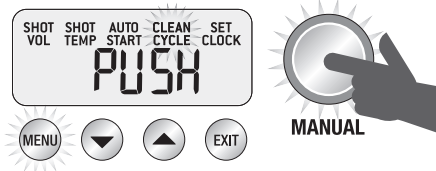

- Na spustenie čistiaceho cyklu stlačte podsvietené tlačidlo MANUAL.
- Ikona čistiaceho cyklu sa rozblíkajú a na displeji sa spustí odpočítavanie 370 sekúnd.
- Hneď ako je čistiaci cyklus dokončený, vyberte páku a uistite sa, že sa čistiaca tableta celkom rozpustila.
- Ak sa tableta celkom nerozpustila, opakujte vyššie uvedený krok, no bez vloženia novej tablety.
- Páku a sitko starostlivo opláchnite pred ďalším použitím.

INŠTALÁCIA VODNÉHO FILTRA

- Vyberte a vyhodte použitý vodný filter.
- Umyte držiak pod studenou vodou.
- Vložte vodný filter do hornej časti držiaka. Spodnú časť priložte zospodu a zacvaknite – pozrite obrázky nižšie.
- Držiak vodného filtra vložte do nádržky na vodu tak, aby spodná časť držiaka bola zarovnaná súčasne s adaptérom vnútri nádržky na vodu. Stlačte držiak vodného filtra smerom dole, aby bol pevne usadený na adaptéri.
- Naplňte zásobník studenou vodou pred vložení a zaistením do kávovaru.



POZNÁMKA

Obráťte sa na svojho predajcu, ak potrebujete kúpiť vodný filter.

ČISTENIE PARNEJ DÝZY

- Utrite parnú dýzu mäkkou a zľahka namočenou hubkou a ihneď po použití vyčistite parnú dýzu trochu pary.
- Ak sa niektorý z otvorov parnej dýzy upchá, uistite sa, že je ovládač pary v pozícii CLOSED a pomocou ihly čistiacej pomôcky vyčistite zapchatý otvor.
- Ak je dýza stále zablokovaná, otvor v čistiacej pomôcke slúži ako skrutkovač a jeho pomocou odskrutkujte koniec parnej dýzy, ktorý namočte do teplej vody. Naskrutkujte koniec parnej dýzy späť opäť pomocou otvoru v čistiacej pomôcke.

ČISTENIE SITIEK A PÁKY

- Sitká a páku opláchnite pod tečúcou horúcou vodou priamo po použití, aby ste odstránili zvyšky kávy.

Ak sa otvory v sitku upchajú, rozpustite jednu čistiacu tabletu v horúcej vode a namočte sitká a páku do tohto roztoku na asi 60 minút. Riadne opláchnite.

ČISTENIE SPAROVACEJ HLAVY

- Sparovaciu hlavu a vonkajší povrch spotrebiča utrite mäkkou hubkou zľahka namočenou vo vode, aby ste odstránili zvyšky kávy.
- Pravidelne čistite sparovaciu hlavu s nasadenou pákou a vloženým sitkom bez kávy, aby ste odstránili zvyšky kávy.

ČISTENIE VODNÉHO POTRUBIA V SPAROVACEJ HLAVE

- Vložte čistiaci disk do sitka na 1 šálku.
- Vložte do páky a túto do sparovacej hlavy.
- Stlačte tlačidlo pre 1 šálku na vyvinutie tlaku v sitku.
- Opakujte niekoľkokrát, aby ste odstránili zvyšky kávového oleja vo vodnom potrubí.

ČISTENIE ODKVAPKÁVACEJ MISKY A SCHRÁNKY PRE PRÍSLUŠENSTVO

- Odkvapkávaciu misku je možné vybrať, vyliat' a vyčistiť po každom použití alebo ak sa zobrazí indikátor Empty Me!
- Odstráňte mriežku odkvapkávacej misky. Umyte teplou mydlovou vodou. Indikátor Empty Me! je zároveň možné vybrať z misky.
- Schránku pre príslušenstvo vyberte a utrite mäkkou a zľahka namočenou hubkou (nepoužívajte hrubé čistiace prostriedky, drôtenky, hubky s drôtenkami a pod.).

ČISTENIE VONKAJŠIEHO POVRCHU A PLOCHY NA NAHRIEVANIE ŠÁLOK

- Vonkajší povrch a plochu na nahrievanie šálok utrite mäkkou a zľahka namočenou hubkou. Utrite mäkkou suchou utierkou. Nepoužívajte hrubé čistiace prostriedky, drôtenky, hubky s drôtenkami a pod., lebo by mohli povrch poškrabať.



POZNÁMKA

Spotrebič ani žiadna jeho časť nie sú vhodné na umývanie v umývačke riadu.

ODVÁPNEIE (DESC)

Používajte túto funkciu krok za krokom na správny postup odvápnienia.

Krok 1 – príprava na odvápnenie

- Vyprázdnite odkvapkávaciu misku a vložte späť na miesto.
- Vypnite prístroj a nechajte vychladnúť na asi 4 hodiny. **AK HO NENECHÁTE VYCHLADNÚŤ, HROZÍ JEHO POŠKODENIE!** Zatiaľ čo je prístroj vypnutý, stlačte a podržte tlačidlo pre 1 šálku a potom ešte stlačte tlačidlo POWER súčasne asi na 3 sekundy. Na displeji sa zobrazí „rSEt“.

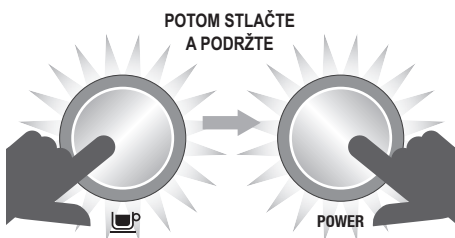

- Tlačidlami hore/dole vyberte „dEsc“. Stlačte tlačidlo MENU na vstup do režimu odvápnienia.



Krok 2 – vyprázdnenie nádrží na ohrev vody

- Odstráňte silikónový kryt z pravej dolnej časti predného panela označeného DESCAL ACCESS.

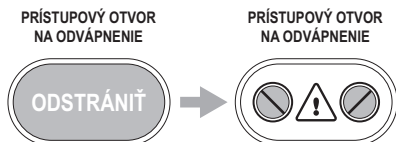

- Na odkvapkávaciu misku položte utierku, aby ste zabránili úniku pary.

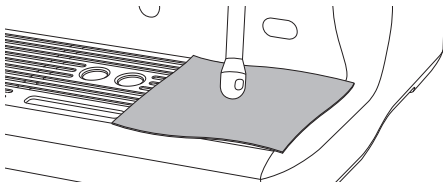

- Pomocou plochého skrutkovača vyskrutkujte proti smeru hodinových ručičiek pravú skrutku tak, aby sa ventil celkom otvoril. Len čo uvoľníte skrutku, môže dôjsť k uvoľneniu pary.

POZNÁMKA

Ak nedôjde k úniku vody, stlačte a podržte tlačidlo pre 1 šálku na asi 3 sekundy. Tým uvoľníte vodu z kávovaru.

Hneď ako voda prestane vytekať, zavrite ventil naskrutkovaním skrutky v smere hodinových ručičiek a dotiahnite. Nepretiahnite skrutku, aby ste nepoškodili závit a spotrebič.



- To isté urobte s ľavou skrutkou.
- Vyprázdnite odkvapkávaciu misku, buďte opatrní, voda môže byť veľmi horúca.
- Vyprázdnite nádržku na vodu a vyberte držiak vodného filtra s vloženým filtrom.
- Rozpusťte 1 vrecúško odvápnovacieho prostriedku v 1 l teplej vody. Nalejte roztok do nádržky na vodu.

POZNÁMKA

Ak nevyberiete nádržku na vodu, nenasadíte ju alebo je prázdna, na LCD displeji sa zobrazí „FILL TANK“.

Krok 3 – spustenie odvápenia

- a) Stlačte tlačidlo pre 1 šálku a na LCD displeji sa zobrazí 20-minútový časovač.

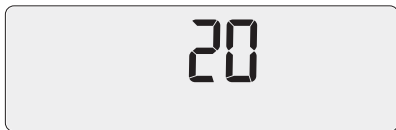

Za tento čas sa ohrievače vody naplnia odvápnovacím roztokom z nádržky a dôjde k ohrevu vody na prevádzkovú teplotu. Za tento čas môže unikáť trochu vody zo sparovacej hlavy.

Nechajte časovač dôjsť do „0“, tým zaistíte, že roztok bude môcť rozpustiť nahromadený vodný kameň vnútri kávovaru. Môžete však kedykoľvek prejsť k ďalšiemu kroku stlačením tlačidla pre 1 šálku.

- b) Na odkvapkávaciu miskú položte utierku, aby ste zabránili úniku pary.
- c) Vyprázdňte ohrievače vody rovnakým postupom uvedeným v krokoch 2c a 2d.
- d) Vyprázdňte odkvapkávaciu miskú a vložte späť na miesto.
- e) Vyprázdňte nádržku na vodu, potom opláchnite čistou vodou a naplňte čistou vodou z kohútika po rysku MAX. Vložte nádržku na vodu späť do kávovaru.

Krok 4 – prepláchnutie ohrievačov vody

- a) Stlačte tlačidlo pre 1 šálku a na LCD displeji sa zobrazí 20-minútový časovač.

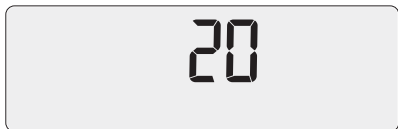

Za tento čas sa ohrievače vody naplnia čistou vodou z nádržky a dôjde k ohrevu vody na prevádzkovú teplotu. Kedykoľvek môžete prejsť k ďalšiemu kroku stlačením tlačidla pre 1 šálku.

- b) Na odkvapkávaciu miskú položte utierku, aby ste zabránili úniku pary.
- c) Vyprázdňte ohrievače vody rovnakým postupom uvedeným v krokoch 2c a 2d.
- d) Vyprázdňte odkvapkávaciu miskú a vložte späť na miesto.
- e) Vyprázdňte nádržku na vodu, potom opláchnite čistou vodou a naplňte čistou vodou z kohútika po rysku MAX. Vložte nádržku na vodu späť do kávovaru.

Krok 5 – opakujte krok 4

– prepláchnutie ohrievačov vody

Odporúčame prepláchnuť ohrievače vody 2-krát, aby ste sa uistili, že sú všetky zvyšky odvápnovacieho roztoku odstránené z kávovaru.

Stlačte tlačidlo POWER na výstup z menu odvápenia. Proces odvápenia je teraz dokončený a kávovar je pripravený na použitie.



Riešenie problémov

V tejto kapitole nájdete najbežnejšie problémy, s ktorými sa môžete stretnúť počas používania kávovaru. Ak tu nie je váš problém uvedený, alebo je uvedený a pretrváva, prestaňte kávovar používať, odpojte zástrčku prívodného kábla od sieťovej zásuvky a obráťte sa na autorizované servisné stredisko.

V ŽIADNOM PRÍPADE NEOPRAVUJTE ANI NEROZOBERAJTE KÁVOVAR SAMI. NEOBSAHUJE ŽIADNE DIELY, KTORÉ BY MOHOL POUŽÍVATEĽ SÁM OPRAVIŤ.

PROBLÉM	MOŽNÉ PRÍČINY	RIEŠENIE
Ikona horúcej vody bliká, hneď ako spotrebič zapnete.	<ul style="list-style-type: none"> Ovládač vydáva horúcej vody je v pozícii OPEN. 	Ovládač uveďte späť do pozície CLOSED.
Ikona pary bliká, hneď ako spotrebič zapnete.	<ul style="list-style-type: none"> Páka pary je v pozícii OPEN. 	Páku pary uveďte do pozície CLOSED.
Voda nevyteká zo sparovacej hlavy.	<ul style="list-style-type: none"> Spotrebič nedosahuje prevádzkovú teplotu. 	Nechajte spotrebič, aby dosiahol prevádzkovú teplotu. Hneď ako podsvietenie tlačidla POWER prestane blikáť, je spotrebič pripravený na prevádzku.
	<ul style="list-style-type: none"> Nádržka na vodu je prázdna. 	Naplňte nádržku na vodu.
	<ul style="list-style-type: none"> Nádržka na vodu nie je správne vložená. 	Zasuňte nádržku na vodu úplne do spotrebiča a zaistite.
Ikona FILL TANK je zobrazená na displeji, ale nádržka na vodu je plná.	<ul style="list-style-type: none"> Nádržka na vodu nie je správne vložená. 	Zasuňte nádržku na vodu úplne do spotrebiča a zaistite.
Spotrebič nevydáva paru ani horúcu vodu.	<ul style="list-style-type: none"> Spotrebič nie je zapnutý. 	Uistite sa, že je zástrčka prívodného kábla vložená do sieťovej zásuvky a stlačili ste tlačidlo POWER.
Spotrebič nevydáva horúcu vodu.	<ul style="list-style-type: none"> Nádržka na vodu je prázdna. 	Naplňte nádržku na vodu.
Spotrebič nevydáva paru.	<ul style="list-style-type: none"> Parná dýza je upchaná. 	Pomocou ihly čistiacej pomôcky vyčistite otvory na konci parnej dýzy. Ak je dýza stále zablokovaná, otvor v čistiacej pomôčke slúži ako skrutkovač a jeho pomocou odskrutkujte koniec parnej dýzy, ktorý namočte do teplej vody.

PROBLÉM	MOŽNÉ PRÍČINY	RIEŠENIE
Spotrebič je zapnutý, ale nespustí sa.		Vypnite spotrebič. Vyčkajte 60 minút a potom znovu zapnite. Ak problém pretrváva, obráťte sa na zákaznícky servis značky Sage®.
Para vychádza zo sparovacej hlavy.		Vypnite spotrebič. Vyčkajte 60 minút a potom znovu zapnite. Ak problém pretrváva, obráťte sa na zákaznícky servis značky Sage®.
Káva iba kvapká z výtokového otvoru držiaka.	<ul style="list-style-type: none"> • Káva je pomletá príliš najemno. 	Použite kávu s hrubším pomletím.
	<ul style="list-style-type: none"> • V sitku je príliš veľa kávy. • Otvory v sitku môžu byť upchaté. 	Znížte dávkovanie kávy pomocou Razor™. Pomocou ihly čistiacej pomôcky vyčistíte otvory v sitku, ktoré sa nachádzajú v spodnej časti. Ak sa otvory upchajú, rozpustíte jednu čistiacu tabletu v horúcej vode a namočte sitká aj páku do tohto roztoku na asi 20 minút. Riadne opláchnite.
Káva vyteká príliš rýchlo a/alebo Indikátor tlaku nedosahuje 9 barov.	<ul style="list-style-type: none"> • Káva je pomletá príliš nahrubo. 	Použite kávu s jemným pomletím.
	<ul style="list-style-type: none"> • V sitku je príliš málo kávy. 	Zvýšte dávkovanie kávy a pomocou RAZOR™ odstráňte prebytočné množstvo kávy po utlačení.
	<ul style="list-style-type: none"> • Káva nie je správne utlačená. 	Tlak utlačenia kávy má byť medzi 15–20 kg.
		Ak vyššie uvedené odporúčanie nepomôže, skontrolujte spotrebič. Vložte PRÁZDNE sitko s dvojitém dnom do páky (buď na 1, alebo 2 šálky). Stlačte tlačidlo MANUAL. Ak indikátor tlaku prekročí 5 barov, je spotrebič v poriadku. Uistite sa, že používate správne množstvo aj pomocou Razor™. Ak je množstvo kávy správne, použite jemnejšie pomletú kávu. Ak indikátor tlaku stále nepresahuje 5 barov, obráťte sa na zákaznícky servis značky Sage®.

PROBLÉM	MOŽNÉ PRÍČINY	RIEŠENIE
Káva nie je dostatočne teplá.	<ul style="list-style-type: none"> Šálky neboli predhriate. 	Opláchnite šálky pod horúcou vodou a umiestnite ich na plochu na nahrievanie šálok.
	<ul style="list-style-type: none"> Mlieko nebolo dostatočne teplé (ak pripravujete cappuccino alebo latté a pod.). 	Zahrejte mlieko, nádobka na napenenie by mala byť teplá na dotyk.
Káva nemá cremu.	<ul style="list-style-type: none"> Kávové zrná sú staré. 	Kupujte čerstvo pražené kávové zrná s dátumom praženia.
	<ul style="list-style-type: none"> Používajte sitká s jednoduchým dnom na čerstvo pomletú kávu. 	Uistite sa, že používate sitká s dvojitým dnom na vopred pomletú kávu.
Káva vyteká z okrajov páky. a/alebo Počas extrakcie sa páka uvoľňuje zo sparovacej hlavy.	<ul style="list-style-type: none"> Páka nebola správne vložená do sparovacej hlavy. 	Uistite sa, že bola páka otočená po vložení do sparovacej hlavy smerom doprava cez stred, až ucíti odpor. Otočenie cez stred nezničí tesnenie.
	<ul style="list-style-type: none"> Na okraji páky zostali zvyšky pomletej kávy. 	Utrite prebytočnú kávu z okraja páky, aby ste zaistili správnu tesniacu schopnosť pri vložení do sparovacej hlavy.
	<ul style="list-style-type: none"> Okraj páky je mokrý alebo jeho vonkajšia časť je mokrá. Mokrý povrch znížuje trenie potrebné na umiestnenie páky do sparovacej hlavy a pri extrakcii. 	Vždy sa uistite, že sú sitká aj páka suché pred vložením kávy a následným vložením do sparovacej hlavy.
	<ul style="list-style-type: none"> V sitku je príliš veľa kávy. 	Použite RAZOR™, aby ste odstránili prebytočné množstvo kávy zo sitka.
Nie je možné nastaviť čas automatického spustenia.	<ul style="list-style-type: none"> Hodiny nie sú nastavené. 	Nastavte hodiny.
Na displeji sa zobrazili chybové hlásenia E1, E2, E3.	<ul style="list-style-type: none"> Tieto chybové hlásenia znamenajú problémy, ktoré nemôže opraviť používateľ sám. 	Obráťte sa na zákaznícky servis značky Sage®.

PROBLÉM	MOŽNÉ PRÍČINY	RIEŠENIE
Kávová usadenina sa lepí na sparovaciu hlavu.	<ul style="list-style-type: none"> Ide o normálny jav, ktorý sa občas stane. Suchá kávová usadenina vytvára vákuum v hornej časti kávovej usadeniny, ktorá sa občas prichytí k okraju vývodu v sparovacej hlave, namiesto toho, aby sa uvoľnila späť do sitka. 	
Je stále počuť zvuk čerpadla. / Para je príliš horúca. / Horúca voda uniká.	<ul style="list-style-type: none"> Použili ste demineralizovanú alebo destilovanú vodu, ktorá môže ovplyvniť, ako sa spotrebič správa v určitých funkciách. 	<p>Odporúčame používať iba studenú vodu z vodovodného kohútika. Neodporúčame používať vodu so žiadnym alebo nízkym obsahom minerálov, ako je demineralizovaná alebo destilovaná voda. Obráťte sa na zákaznícky servis značky Sage®.</p>



Akú kávu by ste mali vyskúšať



CAPPUCCINO

Jedná dávka espressa s napeneným mliekom a ozdobená čokoládou v prášku. Veľkosť šálky 150–220 ml.



ESPRESSO

Intenzívne a aromatické, taktiež známe ako „short black“, sa podáva v malých šálkach alebo pohároch.



LATTÉ

Latté sa skladá z jednej dávky espressa a napeneného mlieka a asi 10 mm peny. Veľkosť pohára 200–220 ml.



MACCHIATO

Tradične podávané v malých šálkach, macchiato môže byť podávané aj vo vysokých pohároch s mliekom alebo napeneným mliekom.



LONG BLACK

Nalejte najprv horúcu vodu a potom jednu dávku espressa (jednoduché alebo dvojité), tým je zachovaná crema.



RISTRETTO

Ristretto je veľmi malé espresso, asi 15 ml, zvýraznené svojou intenzívnou chuťou a arómou.



Tartalom

- 86 Az új készülékének leírása
- 89 Az új készülékének funkciói
- 90 Új készülékének kezelése
- 101 Kávékészítési tippek
- 104 Karbantartás és tisztítás
- 108 Hibaelhárítás
- 112 Milyen kávét kellene kipróbálnia

FONTOS BIZTONSÁGI INTÉZKEDÉSEK

Mi a Sage®-nél tisztában vagyunk a biztonság fontosságával. Az általunk tervezett és gyártott készülékek nagy hangsúlyt fektetnek az Ön biztonságára. Ennek ellenére kérjük, hogy az elektromos készülékek használatánál óvatosan járjon el, és tartsa be a következő biztonsági utasításokat.

FONTOS ÓVINTÉZKEDÉSEK

AZ ELEKTROMOS KÉSZÜLÉKEK HASZNÁLATA SORÁN BE KELL TARTANI AZ ALAPVETŐ BIZTONSÁGI ÓVINTÉZKEDÉSEKET, KÖZTÜK A KÖVETKEZŐKET:

- Az első használat előtt győződjön meg róla, hogy a hálózati aljzat feszültsége megegyezik a készülék alsó részén található címkén jelzett feszültséggel. Bármilyen kétség esetén forduljon szakképzett villanyszerelőhöz.
- A készülék használata előtt figyelmesen olvassa el valamennyi utasítást, és az útmutatót tegye

- biztonságos helyre esetleges későbbi szükség esetére.
- A készülék első használata előtt távolítson el, és környezetkímélő módon semmisítsen meg minden csomagolóanyagot és reklámcímkét. Ellenőrizze, nem sérült-e a készülék. Semmiképpen ne használjon sérült készüléket, sérült kábelt stb.
 - Kisgyermek megfulladásának elkerülése érdekében távolítsa el, és biztonságosan semmisítse meg a készülék tápkábelének védőcsomagolását.
 - Ne használja a készüléket a munkalap vagy asztal peremén. Bizonyosodjon meg róla, hogy a felület egyenes, tiszta, és nem fröccsent rá víz vagy egyéb folyadék.
 - A készüléket ne tegye gáz- vagy villanytűzhelyre, se annak közelébe, vagy olyan helyre, ahol forró sütővel érintkezhet.
 - A készülék semelyik részét ne tegye gáz-, villany- vagy mikrohullámú sütőbe, se forró gáz- vagy villany főzőfelületre.
 - Győződjön meg róla, hogy a készüléket sima, tiszta és száraz stabil felületre helyezte, amely hőálló. Ne használja

a készüléket szövettel vagy hasonló anyaggal ellátott felületen. Ne helyezze a készüléket fal, függöny, vagy más, hőre vagy gőzre érzékeny anyag közelébe. Az ilyen felületektől tartson legalább 20 cm távolságot.

- A készüléket ne használja fém alátéten, mint pl. a mosogató csepegtetőtálcája.
- A hálózati csatlakozónak könnyen hozzáférhetőnek kell lennie, hogy szükség esetén gyorsan ki lehessen húzni.
- Mielőtt a készüléket az áramforráshoz csatlakoztatja és bekapcsolja, ellenőrizze,

hogyan teljesen és megfelelően össze van-e állítva. Kérjük, tartsa be az ebben az útmutatóban található utasításokat.

- Ne használja a készüléket programozóval, időkapcsolóval vagy bármilyen más tartozékkal, ami a készüléket önműködően kapcsolja.
- Ne használja a készüléket vízforrás, pl. konyhai mosogató, fürdőszoba, medence stb. közelében.
- Ne érjen a készülékhez vizes vagy nedves kézzel.
- Működés közben a készüléket soha ne hagyja felügyelet nélkül.

- A terméket mindig sima felületen használja. Ne használja a készüléket ferde felületen, ne helyezze át és ne mozgassa működés közben.
- Ügyeljen rá, hogy a tápkábelt és a csatlakozódugókat ne öntse le vízzel vagy más folyadékkal.
- A készüléket kapcsolja ki és a tápkábelt mindig húzza ki a hálózathoz, ha felügyelet nélkül hagyja, a használat befejezése után, mielőtt tisztítani kezdi, mielőtt áthelyezi, szétszedi, összeállítja vagy elrakja.
- A készülék tisztításához ne használjon durva súroló- vagy maró hatású szereket.
- Tartsa tisztán a készülék belső és külső felületét. Kérjük, tartsa be az ebben az útmutatóban található tisztítási utasításokat.
- A készülékben vagy annak közelében ne tároljon és ne használjon gyúlékony vagy robbanásveszélyes anyagokat, pl. gyúlékony gázzal töltött spray-eket.
- A hálózati kábelt mindig a csatlakozódugónál, ne a kábelnél fogva húzza ki.
- Ne használjon más tartozékokat, mint amit a Sage® készülékhez mellékeltek.
- A víztartályt csak tiszta hideg vízzel töltsse fel. Ne használjon semmilyen más folyadékot.

Nem ajánlott erősen szűrt, ionmentes vagy desztillált vizet használni, mert ezek befolyásolhatják a kávé ízét és készítési módját.

- A kávéfőzőt ne kapcsolja be, ha a tartályban nincs víz.
- Kávéfőzés előtt ellenőrizze, hogy a kar jól van-e rögzítve a gőzölőfejen.
- A kart soha se mozgassa el kávéfőzés közben, mivel a készülékben a forró víz nagy nyomás alatt van.
- Ne érjen hozzá a készülék forró részeihez. Mielőtt a kávéfőzőt tisztítani kezdi vagy áthelyezi, kapcsolja ki és hagyja kihűlni.

- A kávéfőző felső lapjára, ami a csészék felmelegítésére szolgál, ne tegyen semmi mást.
- Az üzemeltetés során legyen különösen óvatos, mert a fémfelületek használat közben felmelegedhetnek.
- A vízkőmentesítési folyamat alatt legyen különösen óvatos, nehogy megégesse magát a távozó gőzzel. A vízkőmentesítés funkció megkezdése előtt bizonyosodjon meg róla, hogy a csepptálca fel van szerelve. További információt talál az útmutató későbbi részében.

FONTOS BIZTONSÁGI UTASÍTÁSOK MINDEN ELEKTROMOS KÉSZÜLÉK HASZNÁLATÁHOZ

- Használat előtt teljesen tekerje le a tápkábelt.
- A tápkábelt ne hagyja az asztal vagy konyhapult széléről lógni, forró felülethez érni vagy összegabalyodni.
- Biztonsági okokból a készüléket külön áramkörbe javasolt csatlakoztatni, más készülékektől elkülönítve. A készülék csatlakoztatásához ne használjon elosztót vagy hosszabbító kábelt.
- Ezt a készüléket gyermekek nem használhatják. A készüléket és a tápkábelt gyermekektől távol kell tartani.
- Ezt a berendezést csak 8 évnél idősebb gyerekek használhatják, akik felügyelet alatt vannak, vagy ismertették velük a berendezés biztonságos használati módját és tisztában vannak az esetleges veszélyekkel. A karbantartást és tisztítást gyerekek nem végezhetik, ha nem idősebbek 8 évnél és nincsenek felügyelet alatt. A készüléket és a tápkábelt a 8 évnél fiatalabb gyermekektől

távol kell tartani.

- Ezt a készüléket csökkent mentális és fizikai képességű személyek csak abban az esetben használhatják, ha felügyelet alatt vannak, vagy ha ismertették velük a készülék biztonságos használati módját, és tisztában vannak az esetleges veszélyekkel. A gyerekeknek tilos a készülékkel játszani.
- Ajánlatos a készüléket rendszeresen ellenőrizni. A készüléket ne használja, ha bármilyen módon sérült vagy hibás a tápkábel vagy a csatlakozódugó. Minden javítást bízjon a legközelebbi Sage®

szakszervizre.

- Ez a készülék csak háztartási használatra készült. A készülék nem kereskedelmi használatra készült. Ne használja a készüléket mozgó gépjárműben vagy hajón, ne használja szabad téren, ne használja más célra, mint amire szolgál. Ellenkező esetben sérülés következhet be.
- Soha ne mártsa a készüléket, a tápkábelt és a villásdugót vízbe vagy más folyadékba.
- A mindennapos tisztítás kivételével minden karbantartást Sage® szakszervizre kell bízni.
- Javasoljuk, hogy szereljen fel áramvédőt (normál biztonsági

kapcsolókat a konnektorban), hogy ezzel nagyobb védelmet biztosítson a készülék használata során. Javasoljuk, hogy az áramvédőt (névleges hibaáram leoldási értéke ne legyen több, mint 30 mA) arra az áramkörre szerelje fel, amelyre a készüléket fogja csatlakoztatni. További szakmai tanácsért forduljon a villanszerelőjéhez.

- A készüléket és a tápkábelt tartsa gyermekektől távol.

**FIGYELEM**

- **ÉGÉSI SÉRÜLÉS KOCKÁZATA**
- **NAGYON FORRÓ GŐZ NYOMÁS ALATT**
- **A GYEREKEK LEGYENEK MINDIG FELÜGYELET ALATT!**

FONTOS INFORMÁCIÓK A VÍZSZŰRŐRŐL

- Tartsa a vízszűrőt gyermekektől távol.
- A vízszűrőt az eredeti csomagolásban, száraz helyen tárolja.
- Ne tegye ki a vízszűrőt nedvességnek és közvetlen napsugárzásnak.
- Ne használjon sérült vízszűrőt.
- Ne tegyen szándékosan kárt a vízszűrőben.
- Ha a kávéfőzőt hosszabb ideig nem használja, ürítse ki a víztartályt, ha még nem tette meg, és cserélje ki a vízszűrőt.



A HASZNÁLT CSOMAGOLÓANYAGOKRA VONATKOZÓ UTASÍTÁSOK ÉS TÁJÉKOZTATÓ

A használt csomagolóanyagokat az önkormányzat által kijelölt hulladékgyűjtő helyre helyezze el.

HASZNÁLT ELEKTROMOS ÉS ELEKTRONIKUS KÉSZÜLÉKEK MEGSEMISÍTÉSE

Ez a jel a terméken vagy a kísérő dokumentációban azt jelzi, hogy a használt elektromos és elektronikus berendezéseket nem szabad a háztartási hulladék közé dobni. A megfelelő megsemmisítéshez és újrafelhasználáshoz az ilyen terméket adja le a kijelölt gyűjtőhelyeken. Az EU országokban vagy más európai országokban a termékek az eladóhelyen azonos új termék vásárlásánál visszaválthatóak lehetnek. A termék megfelelő módon történő megsemmisítésével segít megőrizni az értékes természeti erőforrásokat, és hozzájárul a nem megfelelő hulladék-megsemmisítés által okozott

esetleges negatív környezeti és egészségügyi hatások megelőzéséhez.

További részletekről érdeklődjön a helyi hatóságnál vagy a legközelebbi gyűjtőhelyen. Ezen hulladékfajta nem megfelelő megsemmisítése a nemzeti előírásokkal összhangban bírsággal sújtható.

Vállalkozások számára az Európai Unió országaiban

Ha elektromos vagy elektronikus berendezést kíván megsemmisíteni, erre vonatkozóan kérjen információkat a termék eladójától vagy forgalmazójától.



A termék összhangban van az EU irányelvek követelményeivel.



**CSAK HÁZTARTÁSI
HASZNÁLATRA.
NE MÁRTSA VÍZBE VAGY
MÁS FOLYADÉKBA.
HASZNÁLAT ELŐTT
TELJESEN TEKERJE LE
A TÁPKÁBELT.**

Változtatások a szövegben, kivitelben és műszaki jellemzőkben előzetes figyelmeztetés nélkül történhetnek, minden módosításra vonatkozó jog fenntartva.

Az angol nyelvű az eredeti változat. A magyar változat az eredeti változat fordítása.

A gyártó címe:

HWI International Limited,
48-62 Hennessey Road,
Wanchai, Hong Kong

Az uniós importőr címe:

FAST ČR, a. s.
Černokostelecká 1621
251 01 Říčany
Cseh Köztársaság

**CSAK HÁZTARTÁSI
HASZNÁLATRA
ŐRIZZE MEG EZT AZ
ÚTMUTATÓT**



Az új készülékének leírása

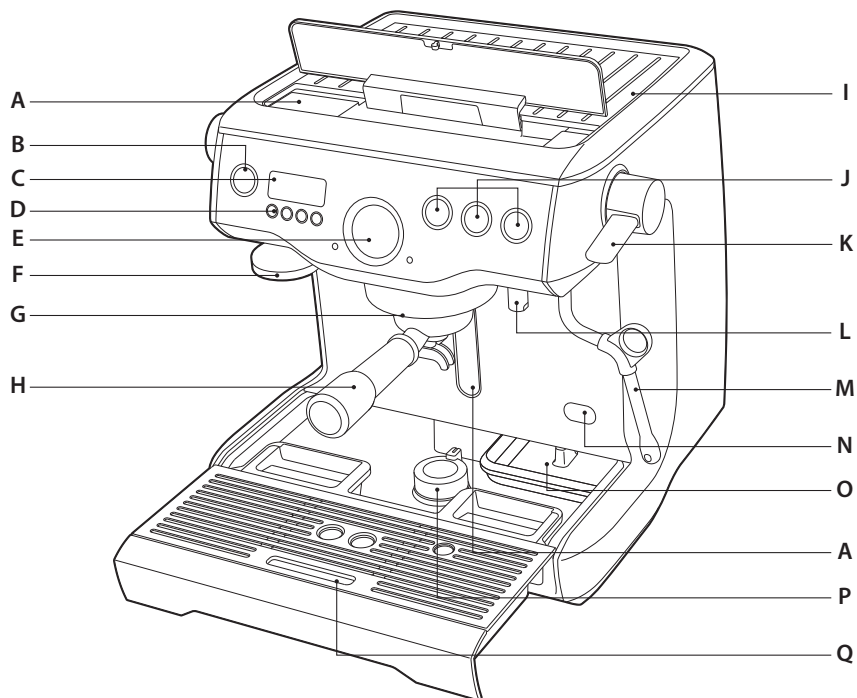

- A. Felülről tölthető 2,5 literes kivehető víztartály** integrált vízsűrővel és megvilágított vízszintjelzővel.
- B. POWER gomb**
- C. A háttérvilágítással ellátott LCD-kijelző** megjeleníti az aktuális beállításokat és megkönnyíti a funkciók programozását.
- D. MENU és DISPLAY gombok**
- E. A nyomásjelző a szűrő belsejében** segédeszközként szolgál a minőségi kávé elkészítéséhez
- F. Beépített / levehető 58 mm-es tamper (kávélennyomó)**
- G. 58 mm-es gőzölőfej** beépített testtel, amely a kávéfőzés során megőrzi az optimális hőmérsékletet
- H. 58 mm széles rozsdamentes acél kar**
- I. Akár 6 csésze melegítésére alkalmas felület**
- J. Kézi és programozott adagolás 1 és 2 csészéhez**
- K. Könnyen kezelhető gőzkar** az azonnali és állandó gőzáramlás biztosítására
- L. Különálló forróvíz-kivezetés** long black kávé készítéséhez vagy a csésze előmelegítéséhez
- M. Rozsdamentes acél 360°-ban elforgatható gőzfúvóka**, amely 3 nyílása révén finomabb struktúrát biztosít a habosított tejnek
- N. Bemeneti nyílás a vízkömentesítéshez**
- O. Beépített fiók** a tartozékok tárolására
- P. Biztonsági berendezés forgatható mechanizmussal**, amely biztosítja a készülék stabilitását és biztonságos elhelyezését
- Q. Kivehető csepptálca** teltségjelzővel (Empty Mel)

A KÉPEN NEM SZEREPELNEK

15 baros olasz szivattyú

Két rozsdamentes acél vízmelegítő

Elektronikus PID rendszer a hőmérséklet ellenőrzésére

Nyomásszabályzó szelep

Alacsony nyomású előforrázó rendszer

Az energiatakarékos üzemmód kikapcsolja a készüléket.

Biztonsági hőbiztosíték túlterhelés ellen

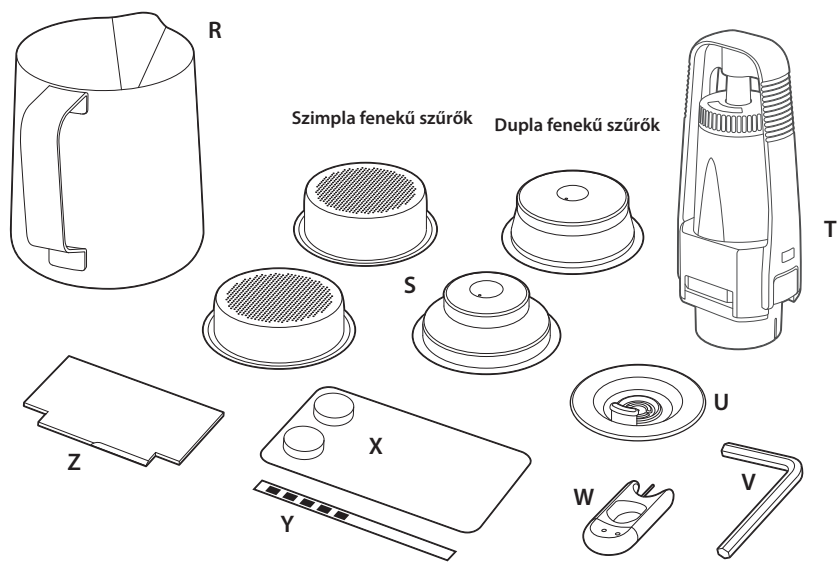

TARTOZÉKOK

- R. Rozsdamentes edény a tej felhabosításához
- S. Szimpla fenekű szűrők 1 és 2 csészéhez és dupla fenekű szűrők 1 és 2 csészéhez
- T. A vízszűrő tartója
- U. Tisztítólemez
- V. Imbuszkulcs
- W. Tisztítási segédeszköz
- X. Tisztítótáblák
- Y. Vízkeménység teszt
- Z. Razor™ segédeszköz a kávé adagolásához

LCD-KIJELZŐ

Kijelzési üzemmódok

- A főzés hőmérséklete
- A főzés tartamának időzítője
- Óra

Programozható funkciók

- A főzés hőmérséklete
- Mennyiség 1 és 2 csészére
- Előforrázás
- Automatikus indítás



Az új készülékének funkciói

HÁRMAS FŰTŐRENDSZER

Két rozsdamentes acél vízmelegítő

Az önálló, kávékészítésre és gőz előállítására szolgáló vízmelegítők lehetővé teszik, hogy optimális hőmérsékleten egyszerre habosítson tejet és készítsen ízletes kávé.

Aktívan melegített gőzölőfej

Kommersz 58 mm-es gőzölőfej beépített testtel, ami a kávéfőzés során megőrzi az optimális hőmérsékletet.

PRECÍZ VEZÉRLÉS

Elektronikus PID rendszer a hőmérséklet ellenőrzésére

Az elektronikus hőmérséklet-ellenőrzés gondoskodik a víz hőmérsékletének pontos, +/- 1 °C tűréshatárú beállításáról, hogy kávéjának biztosítsa az optimális ízt.

Szabályozott nyomás a főzéskor

A nyomásszabályzó szelep (OPV) meghatározza a maximális nyomást, hogy kávéjának optimális ízt biztosítson.

Alacsony nyomású előforrázó rendszer

Fokozatosan növeli a víznyomást, hogy az őrölt kávé egyenletesen duzzadjon meg és gőzölődjön.

Két szivattyú

A kávékészítésre és a gőz előállítására szolgáló két külön szivattyú segít megőrizni az állandó nyomást az egész főzés alatt.

Programozható főzési hőmérséklet

Lehetővé teszi, hogy a felhasználó a saját igényei szerint állítsa be a víz hőmérsékletét.

KIEGÉSZÍTŐ FUNKCIÓK

LCD-kijelző

Megjeleníti az aktuális beállításokat és egyszerűsíti a programozási funkciót.

Nagy térfogatú azonnali gőzkieresztés

Az önálló 950 ml-es gőztartály azonnali és állandó gőzkieresztést biztosít.

Szabványos gőzfűvóka

A rozsdamentes acél 360°-ban elforgatható gőzfűvóka 3 nyílása révén finomabb struktúrát biztosít a habosított tejnek.

A mennyiség szabályozása

Kézi vagy programozható kávé mennyiség 1 és 2 csészére. Programozható akár a főzés időtartama, akár a mennyiség.

Azonnali forróvíz-kiadás

Különálló forróvíz-kivezetés long black kávé készítéséhez vagy a csésze előmelegítéséhez.

58 mm széles rozsdamentes acél kar

Segít az egyenletesebb főzésben és megkönnyíti a tisztítást.

A főzés időtartama

Megjeleníti a kávéfőzés időtartamát.



Új készülékének kezelése



FIGYELEM

**A GŐZKARNAK ÉS
A FORRÓ VÍZ KIADÁS
VEZÉRLŐJÉNEK
MINDIG CLOSED
ÁLLÁSBAN KELL
LENNIE, AMIKOR
BEKAPCSOLJA
A KÉSZÜLÉKET.**

AZ ELSŐ HASZNÁLAT ELŐTT

A készülék előkészítése

Távolítson el minden csomagolóanyagot a készülékről, és ezeket megfelelő módon semmisítse meg. Bizonyosodjon meg róla, hogy a csomagolóanyagból minden tartozékot kivett, mielőtt megfelelő módon megsemmisíti.

Mossa le a készülék alkatrészeit és a tartozékokat (víztartály, kar, szűrők, feszültségdoboz) meleg vízben kevés mosogatószerrel, majd alaposan öblítse le.

A vízszűrő behelyezése

Vegye ki a szűrőt és a tartóját a műanyag zacskóból.

Mossa le a tartót hideg víz alatt.

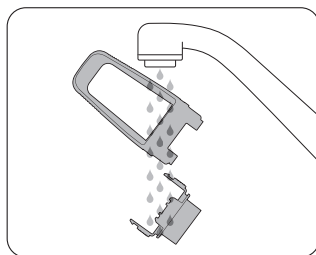

A csere dátumát állítsa a következő hónapra. Javasoljuk, hogy a szűrőt 3 hónap után cserélje ki.

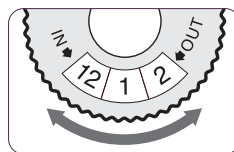

Tegye a vízszűrőt a tartó felső részébe. Az alsó részt helyezze alá, és kattintsa be – ld. az alábbi ábrákat.

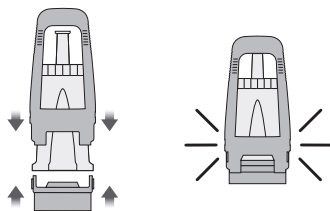

A vízszűrő tartóját tegye be a víztartályba úgy, hogy a tartó alsó része össze legyen illetve a víztartály belsejében levő adapterrel. Nyomja lefelé a vízszűrő tartóját, hogy stabilan üljön az adapteren.

Töltse meg a tartályt hideg vízzel, mielőtt behelyezi és rögzíti a kávéfőzőben.

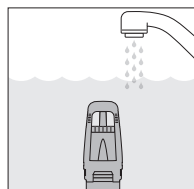
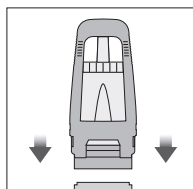



MEGJEGYZÉS

Ha a szűrőt beszerelés előtt vízbe áztatja, fordítsa fejjel lefelé, hogy teljesen légtelenítse. A szűrő elsősorban a készülék működését és az elkészített kávé ízét javítja. A szűrőt 3 havonta vagy 40 liter elhasznált víz után kell cserélni.

A kávéfőzőben ne használjon szűrt, desztillált vagy ioncserélt vizet. Ez befolyásolhatja a kávé ízét és a kávéfőző működését.

ELSŐ HASZNÁLAT

A készülék első bekapcsolása

- Töltse meg a víztartályt hideg vízzel a vízcspából.
- Tegye be a vízbe 1 másodpercre a vízkeménységet ellenőrző szalagot, és tegye félre.
- Ellenőrizze, hogy a gőzkar és a vízkieresztés vezérlője CLOSED helyzetben áll.
- Kapcsolja be a készüléket.
- Meghallja a szivattyú hangját, ami azt jelenti, hogy az üres vízmelegítő az első használat előtt feltöltődik vízzel.
- A készülék figyelmezteti a vízkeménység beállítására. Ellenőrizze a vízkeménységet a tesztszalagon. A fel / le gombok segítségével állítsa be a víz keménységét 1 és 5 között. Nyomja meg a MENU gombot a jóváhagyáshoz. Megszólal egy hangjelzés.
- A készülék üzemi hőmérsékletre melegszik, és ezután készenléti üzemmódba kapcsol.

A KÉSZÜLÉK ÁTÖBLÍTÉSE

Amint a készülék készenléti üzemmódba kapcsol, végezze el a következő 3 lépést:

1. Nyomja meg a 2 csésze gombját és hagyja a vizet átfolyani a gőzölőfejen.
2. Hagyja a forró vizet 30 másodpercig folyni.
3. Kapcsolja be 10 másodpercre a gőzfunkciót.



TIPP

A készülék forgatható mechanizmussal rendelkező biztonsági berendezéssel van ellátva, amely biztosítja a készülék stabilitását és biztonságos elhelyezését.

BEKAPCSOLÁS

Nyomja meg a POWER gombot a készülék bekapcsolásához. A POWER gomb háttérvilágítása felvillan, és az LCD-kijelzőn megjelenik a vízmelegítő aktuális hőmérséklete.

Amint a készülék eléri az üzemi hőmérsékletet, a POWER gomb háttérvilágításának villogása abbamarad, és kigyullad a MANUAL 1 és 2 csésze gombja.

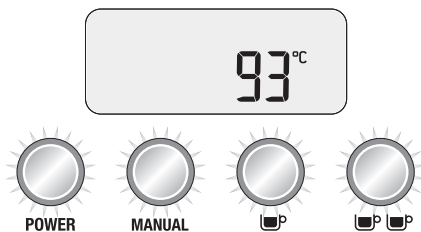

A készülék készenléti üzemmódban használatra kész.



MEGJEGYZÉS

A bekapcsolás alatt nem használhatóak az 1 és 2 csésze gombjai, valamint a tisztítóciklus.

AUTOMATIKUS KIKAPCSOLÁS

A készülék automatikusan kikapcsol, ha legalább 20 percig nem használja.

LCD-KIJELZŐ

Kijelzési üzemmódok

A kijelzőn 3 üzemmódot lehet megjeleníteni: A főzés hőmérséklete, a főzés időtartama és az óra.

A fel / le gombokkal válassza ki a megjelenítendő üzemmódot a főzés időtartama és az óra közül.

A főzés időtartama jelenik meg főzés közben.

1. A főzés hőmérséklete

Megjeleníti a kávéfőzéshez beállított hőmérsékletet, ahol az alapbeállítás 93 °C, de ez 86 °C–96 °C között módosítható, további információ az útmutató további részében.

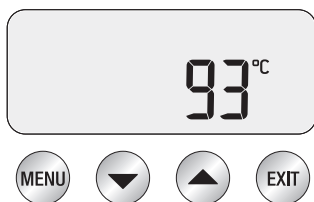

2. A főzés időtartama

Ideiglenesen megjeleníti a legutóbb főzött kávé főzési időtartamát másodpercekben.



3. Óra

Ideiglenesen megjeleníti az aktuális időt (az alapbeállítás „12.00am”, ha az idő nincs beállítva). A kávéfőző 12-órás rendszert használ. Az „AM” a délelőtti, a „PM” a délutáni órakat jelenti.



ALAPMŰVELETEK

1 csésze gombja

Nyomja meg az 1 csésze gombját egy adag kávénak az előre beállított időtartam (30 másodperc) alatt történő megfőzéséhez. A főzés egy rövid alacsony nyomású előgőzöléssel kezdődik.



A készülék befejezi a főzést, amint az 1 csésze tartalma eléri a kívánt mennyiséget, és visszatér készenléti üzemmódba.

2 csésze gombja

Nyomja meg a 2 csésze gombját két adag kávénak az előre beállított időtartam (30 másodperc) alatt történő megfőzéséhez. A főzés egy rövid alacsony nyomású előgőzöléssel kezdődik.

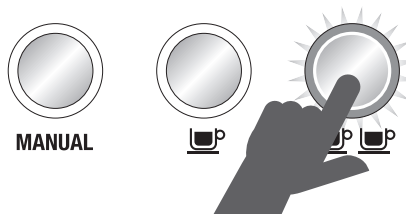

A készülék befejezi a főzést, amint a 2 csésze tartalma eléri a kívánt mennyiséget, és visszatér készenléti üzemmódba.

KÉZI BEÁLLÍTÁS

A MANUAL gombbal a felhasználó egyénileg beállíthatja a kávé mennyiségét a saját igénye szerint.

Nyomja meg a MANUAL gombot, amint a készülék elkezd a kávéfőzést. A főzés egy rövid alacsony nyomású előgőzöléssel kezdődik.

Nyomja meg újra a MANUAL gombot a főzés megállításához.

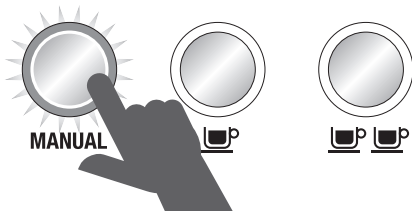

MEGJEGYZÉS

A főzés megállításához nyomja meg az 1 vagy 2 csésze gombját, vagy pedig a MANUAL gombot bármikor, és a készülék visszatér készenléti üzemmódba.

GŐZ

Az azonnali gőzképzéshez fordítsa a gőzkart OPEN helyzetbe. Kigyullad a gőzt jelző LED kontroll-lámpa.

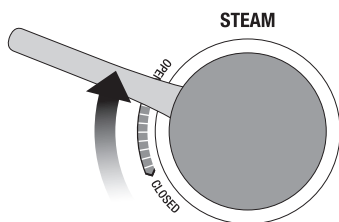

A gőzképzés befejezéséhez fordítsa a gőzkart CLOSED helyzetbe. A készülék készenléti üzemmódba kapcsol.



FIGYELEM

**ÉGÉSI SÉRÜLÉS
VESZÉLYE:
NYOMÁS ALATT
AKKOR IS SZÖKHEK
GŐZ A KÉSZÜLÉKBŐL,
HA A KÉSZÜLÉK KI
VAN KAPCSOLVA.
A GYEREKEKET
ÁLLANDÓ
FELÜGYELET ALATT
KELL TARTANI,
HA A KÉSZÜLÉK
KÖZELÉBEN
MOZOGNAK.**

FORRÓ VÍZ

Forró víz azonnali kiadásához fordítsa a forróvíz-kiadó vezérlőt OPEN helyzetbe.

Kigyullad a forró vizet jelző LED kontroll-lámpa.

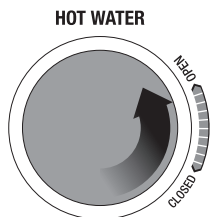

Forró víz azonnali kiadásának befejezéséhez fordítsa a forróvíz-kiadó szabályzót CLOSED helyzetbe. A készülék készenléti üzemmódba kapcsol.

MEGJEGYZÉS

Nem használható egyszerre a forró víz kiadás és a kávéfőzés funkció.

PROGRAMOZHATÓ FUNKCIÓK

A készülék programozásához nyomja meg egyszer a MENU gombot. Az LCD-kijelzőn megjelenik minden programozható funkció. A folytatáshoz nyomja meg újra a MENU gombot és válassza ki a megfelelő funkciót.

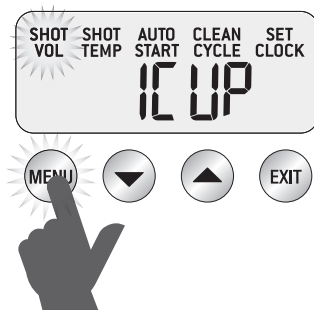

A beállítás bármelyik stádiumában nyomja meg az EXIT gombot a készenléti üzemmódba való visszatéréshez.

MEGJEGYZÉS

A MENU gomb nem aktív, ha kávéfőzés vagy forró víz kiadás van folyamatban.

A FŐZÉS IDŐTARTAMA

1 csésze főzésének programozása

Nyomja a MENU gombot, amíg a kijelzőn nem kezd villogni a "SHOT VOL" ikon, és a kijelzőn nem jelenik meg az "1 CUP" felirat. Nyomja meg az 1 csésze gombját a készítés megkezdéséhez.

Nyomja meg az 1 csésze gombját újra, amint a kívánt főzési időtartamot elérte.

A készülék kettőt sípol, amivel jelzi, hogy az 1 csészére vonatkozó új főzési időtartam be van állítva.

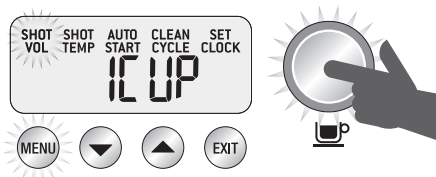

2 csésze főzésének programozása

Nyomja a MENU gombot, amíg a kijelzőn nem kezd villogni a "SHOT VOL" ikon, és a kijelzőn nem jelenik meg az "2 CUP" felirat. Nyomja meg a 2 csésze gombját a készítés megkezdéséhez.

Nyomja meg a 2 csésze gombját újra, amint a kívánt főzési időtartamot elérte.

A készülék kettőt sípol, amivel jelzi, hogy a 2 csészére vonatkozó új főzési időtartam be van állítva.

MEGJEGYZÉS

A főzési idő és a főzött kávé mennyisége (1 vagy 2 csésze) összefügg egymással, és az alapértelmezett értékeik benne vannak a kávéfőző memóriájában. Ha módosítani szeretné a főzött kávé mennyiségét, be kell lépnie a haladó menübe (ld. az útmutató további részét). A főzött kávé mennyiségének (1 vagy 2 csésze) csökkentésével vagy növelésével párhuzamosan csökkenti vagy növeli a főzési időtartamát.

A FŐZÉS MENNYISÉGE

1 csésze főzésének programozása

Nyomja a MENU gombot, amíg a kijelzőn nem kezd villogni a "SHOT VOL" ikon, és a kijelzőn nem jelenik meg az "1 CUP" felirat.

Töltse meg a szűrőt örölt kávéval. Nyomja meg az 1 csésze gombját, és kezdje meg a kávéfőzést. Nyomja meg az 1 csésze gombját újra, amint a kívánt mennyiséget elérte.

A készülék kettőt sípol, amivel jelzi, hogy az 1 csészére vonatkozó új főzési mennyiség be van állítva.

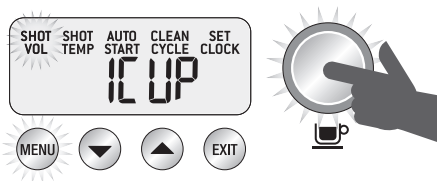

2 csésze főzésének programozása

Nyomja a MENU gombot, amíg a kijelzőn nem kezd villogni a "SHOT VOL" ikon, és a kijelzőn nem jelenik meg az "2 CUP" felirat.

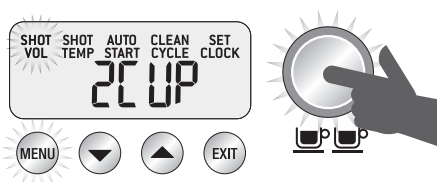

Töltse meg a szűrőt örölt kávéval. Nyomja meg a 2 csésze gombját, és kezdje meg a kávéfőzést. Nyomja meg a 2 csésze gombját újra, amint a kívánt mennyiséget elérte.

A készülék kettőt sípol, amivel jelzi, hogy a 2 csészére vonatkozó új főzési mennyiség be van állítva.

A FŐZÉS HŐMÉRSÉKLETE

Nyomja a MENU gombot, amíg nem kezd villogni a "SHOT TEMP" ikon. A kijelzőn megjelenik a hőmérséklet aktuális beállítása.

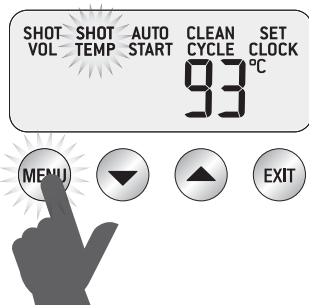

A fel / le gombokkal állítsa be a főzni kívánt kávé hőmérsékletét 86 °C és 96 °C között.



Az újonnan beállított hőmérséklet megjelenik a kijelzőn.

Az optimális hőmérséklet a kávébab származásától, frissességétől és pörkölési fokától függ.

Javasoljuk, hogy a legjobb íz elérése érdekében a hőmérsékletet 90 °C–95 °C közé állítsa.

Nyomja meg az EXIT gombot. Megszólal egyszer a hangjelzés, ami jelzi a beállítás megtörténtét.

AUTOMATIKUS INDÍTÁS

Az automatikus indítás funkció használatához először be kell állítani az órát.



MEGJEGYZÉS

Az órát be kell állítani az automatikus bekapcsolás funkció aktiválása előtt.

Az automatikus indítás funkció bekapcsolása / kikapcsolása

Nyomja a MENU gombot, amíg az AUTO START ikon villogni nem kezd, a kijelzőn megjelenik az automatikus indítás funkció aktuális beállítása – ON (Be) vagy OFF (Ki).

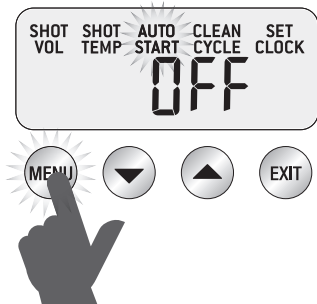

A fel / le gombbal válassza ki: On (Be) vagy Off (Ki).



Ha az automatikus indítás funkció be van kapcsolva, a kijelzőn megjelenik az óra ikon.

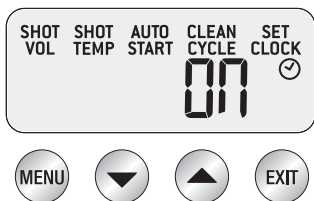

Nyomja meg a MENU gombot, és az automatikus indítás aktuális ideje megjelenik a kijelzőn.



A fel / le gombokkal állítsa be az időt, amikor szeretné, hogy a készülék automatikusan elinduljon. (A funkció alapbeállítása reggel 7:00.)

Nyomja meg az EXIT gombot. Megszólal egyszer a hangjelzés, ami jelzi a beállítás megtörténtét.

AZ ÓRA BEÁLLÍTÁSA

Nyomja a MENU gombot, amíg nem kezd villogni a "SET CLOCK" ikon. A kijelzőn megjelenik az óra aktuális beállítása.



A fel / le gombokkal állítsa be az időt.



Nyomja meg az EXIT gombot. Megszólal egyszer a hangjelzés, ami jelzi a beállítás megtörténtét.

TISZTÍTÁSI CIKLUS

Nyomja a MENU gombot, amíg a kijelzőn nem kezd villogni a "CLEAN CYCLE" ikon, és a kijelzőn nem jelenik meg az "PUSH" felirat.

A tisztítási ciklus megkezdéséhez nyomja meg a világító MANUAL gombot.

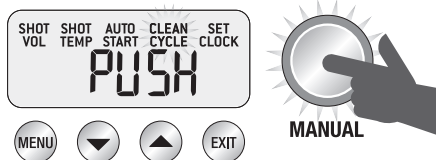

A tisztítási ciklus ikonja villogni kezd, és a kijelzőn elkezdődik egy 370 másodperces visszaszámlálás.



A készülék visszatér készenléti üzemmódba, amint a tisztítási ciklus befejeződik.

További információt talál az útmutató későbbi részében.

HALADÓ BEÁLLÍTÁSOK

Tartsa lenyomva az 1 csésze gombját

Nyomja meg, és tartsa lenyomva az 1 csésze gombját, így kihagyja az előgőzölést, és vizet juttat a gőzölőfejbe teljes 9-baros nyomás mellett. Engedje el a gombot a főzés befejezéséhez. Ez a funkció használatos a gőzölőfej tisztításakor.

Tartsa lenyomva a 2 csésze gombját

Nyomja meg és tartsa lenyomva a 2 csésze gombját, így kihagyja az előgőzölést, és vizet juttat a gőzölőfejbe teljes 9-baros nyomás mellett. Engedje el a gombot a főzés befejezéséhez. Ez a funkció használatos a gőzölőfej tisztításakor.

Nyomja meg és tartsa lenyomva a MANUAL gombot

Nyomja le és tartsa lenyomva a MANUAL gombot, így vizet juttathat a gőzölőfejbe az előgőzölés alacsony nyomása mellett. Amint elengedi a MANUAL gombot, a víz a teljes 9-baros nyomás mellett fog folyni. Nyomja meg újra a MANUAL gombot a főzés megállításához. Ez a funkció használatos az előgőzölés funkció kézi vezérléséhez.

BELÉPÉS A HALADÓ BEÁLLÍTÁSOKBA

A haladó beállításokba történő belépéshez:

Miközben a készülék ki van kapcsolva, nyomja le és tartsa lenyomva az 1 csésze gombját, majd nyomja meg a POWER gombot ezzel párhuzamosan.

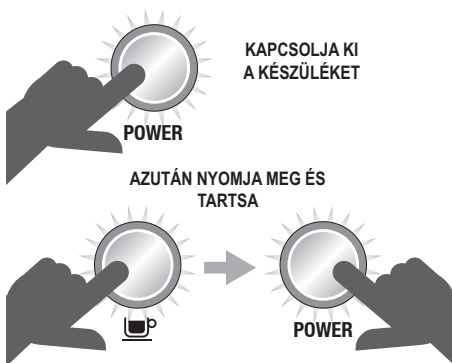

A gyári beállítás visszaállítása

A készülék alapbeállításai a következők:

1. Hőmérséklet – 93 °C
2. Előgőzölés – Pr07 időtartam
3. Előgőzölés – PP60 tápellátás
4. Gőz hőmérséklete – 135 °C
5. Automatikus bekapcsolás – OFF (Kikapcsolva)
6. Hangjelzés – LO (Halk)
7. Vízkeménység – 3
8. Főzési mennyiség időtartama – 30 / 30 másodperc

A gyári beállítások visszaállításához először lépjen ki a haladó beállításokból. A képernyőn "rSt" felirat jelenik meg. Nyomja meg a MENU gombot a készülék reseteléséhez és az eredeti gyári beállítások visszaállításához. Megerősítésül megszólal háromszor a hangjelzés.



A készülék figyelmezteti a vízkeménység beállítására. A fel / le gombbal állítsa be a vízkeménységet, aztán nyomja meg a MENU gombot a jóváhagyáshoz, vagy az EXIT gombot a készenléti üzemmódba való visszatéréshez.



A készülék hőmérséklete – °C/°F (SET)



A kijelzőn „SE1” alakban jelenik meg a készülék hőmérséklete. Nyomja meg a MENU gombot a beállításához. A fel / le gombokkal állítsa be a készülék kívánt hőmérsékletét. Nyomja meg a MENU gombot a jóváhagyáshoz. Megszólal egyszer a hangjelzés, ami jelzi a beállítás megtörténtét. Nyomja meg az EXIT gombot a készenléti üzemmódba való visszatéréshez.

A gőz hőmérséklete (StEA)

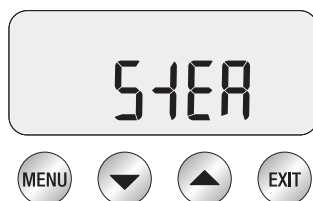

Állítsa be a gőz hőmérsékletét a képződő gőz nyomásának vezérléséhez. A gőz alacsonyabb hőmérséklete kisebb mennyiségű tej habosítására szolgál, és jobban tudja felügyelni a habosítást. A gőz magasabb hőmérséklete nagyobb mennyiségű tej habosítására szolgál.

Nyomja meg a MENU gombot és válassza ki a STEAM opciót.

A fel / le gombokkal állítsa be a gőz kívánt hőmérsékletét.

Nyomja meg a MENU gombot a jóváhagyáshoz.

Megszólal egyszer a hangjelzés, ami jelzi a beállítás megtörténtét.

A készülék hangjelzései (Snd)

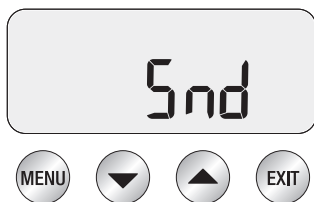

A készülékben beállítható a hangjelzések (ún. sípolás) hangereje.

- HI – magas hangerő
- LO – alacsony hangerő
- OFF – a hang kikapcsolva

Nyomja meg a MENU gombot és válassza ki az Audio opciót.

A fel / le gombbal állítsa be a kívánt hangerőt. Nyomja meg a MENU gombot a jóváhagyáshoz. Megszólal egyszer a hangjelzés, ami jelzi a beállítás megtörténtét.

A mennyiség vezérlése (VOL)



Ennek a funkciónak a segítségével be lehet állítani a főzés időtartamát és a főzni kívánt kávé mennyiségét.

Nyomja meg a MENU gombot a beállításhoz. A fel / le gombokkal válassza ki a FLo (áramlás) vagy SEC (időtartam) opciót. Nyomja meg a MENU gombot a jóváhagyáshoz. Megszólal egyszer a hangjelzés, ami jelzi a beállítás megtörténtét.

AZ ELŐGŐZÖLÉS BEÁLLÍTÁSA

Az előgőzölés programozása

Miközben a készülék készenléti üzemmódban van, nyomja meg egyszerre a fel és a le gombot az előgőzölés programozása üzemmódba való belépéshez. Nyomja meg a MENU gombot az előgőzölés időtartama és az előgőzölési teljesítmény közti ugráshoz.

Az előgőzölés időtartama

A kijelzőn megjelenik az aktuálisan beállított időtartam.

A fel / le gombokkal állítsa be az időt.

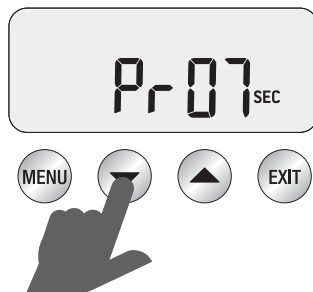

Javasoljuk, hogy az előgőzölés időtartamát 5–15 másodperc közé állítsa be.

Az előforrázás teljesítménye

A kijelzőn megjelenik az aktuális beállítás.

A fel / le gombokkal állítsa be az előforrázás teljesítményét.

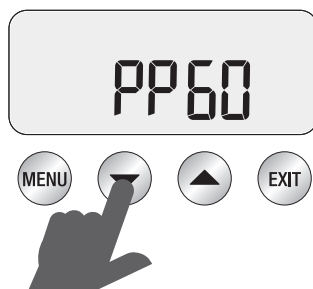

Javasoljuk, hogy az előgőzölés teljesítményét 50–65 közé állítsa. Nyomja meg az EXIT gombot a készenléti üzemmódba való visszatéréshez.

FIGYELMEZTETŐ KONTROLL-LÁMPÁK

A gőz kontroll-lámpája (STEAM) villogni kezd a bekapcsoláskor.

A készülék nem kapcsol be, ha a gőzkar OPEN helyzetben van és a gőz kontroll-lámpája (STEAM) villog.

A gőzkart állítsa CLOSED helyzetbe, és a készülék bekapcsol.

A forró víz kontroll-lámpája (HOT WATER) villogni kezd a bekapcsoláskor.

A készülék nem kapcsol be, ha a forró víz vezérlője OPEN helyzetben van és a forró víz kontroll-lámpája (HOT WATER) villog.

A forró víz vezérlőjét állítsa CLOSED helyzetbe, és a készülék bekapcsol.

A forró víz kontroll-lámpája (HOT WATER) villog.

A forró víz kontroll-lámpája (HOT WATER) villogni fog, ha a forró víz funkció 1 percet meghaladóan használatban volt.

A forró víz vezérlőjét állítsa CLOSED helyzetbe, és a készülék készenléti módba kapcsol.

A VÍZTARTÁLY MEGTÖLTÉSE

A készülék egy olyan funkcióval van ellátva, amely ellenőrzi a víz szintjét a víztartályban. A víztartály töltés ikonja (FILL TANK) megjelenik a kijelzőn.

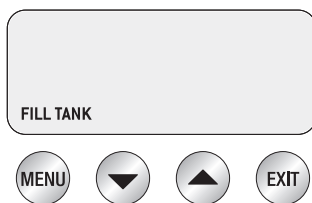

Ha a víztartály töltés ikonja (FILL TANK) megjelenik a kijelzőn, addig töltsön vizet a tartályba, amíg a készülék készenléti üzemmódba nem kapcsol.

CLEAN ME! (TISZTÍTS MEG!)

A készülék képes automatikusan számolni 200 kávéfőzést az utolsó tisztítás óta.

A kijelzőn megjelenik a CLEAN ME! (TISZTÍTS MEG!) felirat a készülék következő bekapcsolásakor.



További információt a tisztítást végrehajtásáról az útmutató további részében talál.



Kávékészítési tippek

ELŐMELEGÍTÉS

Csésze vagy pohár előmelegítése

A felmelegített csésze segít megtartani a kávé optimális hőfokát. A csészét előmelegítheti a forróvíz-vezetékbeől nyert forró vízzel, vagy azzal, ha a csészét az előmelegítő felületre helyezi.

A kar és a szűrők előmelegítése

A hideg kar és szűrők olyan jelentősen csökkenthetik a főzet hőmérsékletét, hogy az jelentősen befolyásolja a kapott kávé minőségét. Mindig gondoskodjon róla, hogy a kar és a szűrők minden használat előtt legyenek felmelegítve a forró víz vezetékbeől nyert forró vízzel vagy a gőzölőfejben.



MEGJEGYZÉS

Mindig törölje meg a szűrőket, mielőtt behelyezi őket és lenyomkodja a kávé, mert a nedvesség elősegíti ún. csatornák kialakulását, amelyekben a víz körül folyja az őrölt kávé a főzés közben.

A MEGFELELŐ SZÜRŐ KIVÁLASZTÁSA

Szimpla fenekű szűrők

Szimpla fenekű szűrőt akkor használjon, ha frissen őrölt kávéja van.

A szimpla fenekű szűrővel folyamatosan kísérletezhet az őrölt kávéval, az adagolással és a lenyomással a készített kávé kiegyensúlyozott ízének elérése érdekében.

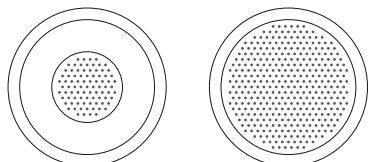

- Használjon 1 csésze készítéséhez való egyszerű fenekű szűrőt egy adag kávé készítéséhez, és 2 csésze készítéséhez való egyszerű fenekű szűrőt két adag kávé, nagy csészébe vagy bögrébe szánt erős kávé készítéséhez.

Dupla fenekű szűrő

Dupla fenekű szűrőt akkor használjon, ha már korábban megőrölt kávéval használ.

A dupla fenekű szűrő segít szabályozni a nyomást és optimalizálja a kivonatot függetlenül a kávé őrlési szintjétől, adagolásától, lenyomásától vagy frissességétől.



- Használjon 1 csésze készítéséhez való dupla fenekű szűrőt egy adag kávé készítéséhez és 2 csésze készítéséhez való dupla fenekű szűrőt két adag kávé, nagy csészébe vagy bögrébe szánt erős kávé készítéséhez.

ÖRLÉS

Az őrlésnél figyelni kell arra, hogy a kávé finom legyen, de ne túl finom. Az őrlés finomsága befolyásolja, milyen gyorsan folyik át a víz a szűrőn, és ezzel a kávé végső ízét is. Ha a kávé túl finomra van őrölve (por jellege van és az ujjai között áteresztve finomlisztre emlékeztet), a víz nem tud átfolyni a kávé akkor sem, ha nyomás alatt van. Az elkészült kávé túlfő, sötét és keserű lesz.

Ha a kávé durvára van őrölve, a víz nagyon gyorsan átfolyik a kávé és a szűrőn. Az elkészült kávé alulfőzött, sem a színe, sem az íze nem lesz kielégítő.

A KÁVÉ ADAGOLÁSA ÉS LENYOMÁSA

- A szűrőt törölje át tiszta törlőronggyal.
- Használjon egyszerű fenekű szűrőt és megfelelő mennyiségű kávé a szűrő megtöltéséhez.
- Néhányszor nyomkodja le a kávé a szűrőben, hogy egyenletesen szétterítse és lenyomja.
- Nyomja le elég alaposan (a kifejtett nyomás 15–20 kg). A lenyomás mennyisége nem annyira fontos, mint az egész időtartam alatt fennálló állandó nyomás.

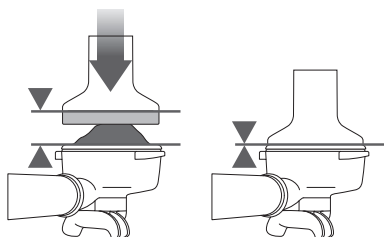

- A helyes adagoláshoz a tamper fém éle legyen egy szintben a szűrő felső részével a kávé végső lenyomása UTÁN.

A KÁVÉ ELSIMÍTÁSA

- Tegye be a Razor™-t a szűrőbe, amíg annak karja nem ér hozzá a szűrő széléhez. A kávé elsimítására szolgáló segédeszköz élének bele kell merülnie a lenyomott kávéba.
- A szűrőt a lenyomott kávéval tartsa az egyik kezében a cseptálca, ill. a szemetedény felett, forgassa a Razor™-t körbe, hogy eltávolítsa a felesleges kávé a szűrőből. Most megfelelő mennyiségű kávé van a szűrőben.

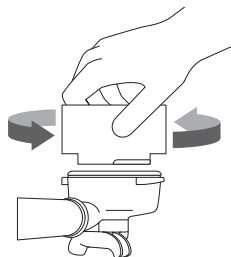

- Törölje le a felesleges kávé a szűrő pereméről, hogy megfelelő legyen a tömítés a gőzölőfejbe való behelyezéskor.



MEGJEGYZÉS

Ha a főzés időtartama túl rövid, finomra kell őrölni a kávé és meg kell ismételni a fenti lépéseket.

Ha a főzés időtartama túl hosszú, durvára kell őrölni a kávé és meg kell ismételni a fenti lépéseket.

A GŐZÖLŐFEJ TISZTÍTÁSA

- Mielőtt a szűrőt beteszi a gőzölőfejbe, az 1 csésze gombjának megnyomásával és nyomva tartásával engedjen át egy kis mennyiségű vizet a fejen. Ezzel eltávolítja az előző főzésnél fennmaradt kávémaradékokat, és stabilizálja a fej hőmérsékletét a főzés előtt.

A KAR BEHELYEZÉSE

Tegye a kart a gőzölőfej alá úgy, hogy a fogantyú a gőzölőfejen lévő "INSERT" felirattal egy szinten legyen. Tegye be a kart a gőzölőfejbe, és fordítsa el a nyíl irányába, tehát a gőzölőfej közepe felé, amíg nem érez ellenállást.

KÁVÉFŐZÉS

- Tegye az előmelegített csészéket a kar alá, és nyomja meg az 1 vagy a 2 csésze gombját.
- 8-10 másodperc (főzési időtartam) elteltével a kávé folyni kezd, ennek a csepegő mézéhez hasonló állagúnak kell lennie.
- Ha a víz kevesebb, mint 6 másodperc elteltével folyni kezd, lehet, hogy vagy kevés kávé van a szűrőben, vagy a kávé túl durvára van őrölve. Ez az ALULFŐZÖTT kávé.
- Ha a kávé csak csepeg, de 15 másodperc után még mindig nem folyik, a kávé túl finomra van őrölve. Ez a TÚLFŐZÖTT kávé.

Az ízletes kávéban tökéletes egyensúlyban van az édesség, savanyúság és keserűség. Kávéjának íze sok tényezőtől függ, mint a kávébab típusa, a pörkölés szintje, az őrölt kávé frissessége, durvasága vagy finomsága, az őrölt kávé adagolása és a lenyomkodáskor gyakorolt nyomás.

Vegye figyelembe ezeket a tényezőket a kávé készítésekor, hogy sikerüljön elérnie az igazi ízt.

FŐZÉSI ÚTMUTATÓ

	AZ ŐRLÉS FOKA	A FŐZÉS IDŐTARTAMA
TÚLFŐZÖTT KÁVÉ KESERŰ • FANYAR	TÚL FINOM	TÖBB, MINT 40 MP
KIEGYENSÚLYOZOTT KÁVÉ	OPTIMÁLIS	25–35 MP
ALULFŐZÖTT KÁVÉ KIALAKULATLAN • SAVANYÚ	TÚL DURVA	KEVESEBB, MINT 20 MP

TEJHABOSÍTÁS

- Mindig friss hideg tejet használjon.
- A habosító edényt csak a fej alsó részén lévő "V" jelig töltsze meg.
- A gőzfűvókát fordítsa a csepegőrács fölé, és fordítsa el a gőzvezérlőt, hogy a gőzfűvókát megtisztítsa a kicsapódó víztől.
- Süllőssze a gőzfűvóka végét 1–2 cm-re a tej szintje alá, 45 fokban, az edény jobb oldalához közelebb.
- Fordítsa a gőzvezérlőt OPEN helyzetbe.
- A gőzfűvóka végét tartsa éppen csak a tej szintje alatt, amíg a tej nem kezd az óramutató járásának megfelelő irányba örvényleni és spirálisan forogni.
- Lassan húzza ki a fűvókát éppen csak a tej szintje fölé, miközben a tej forog. A fűvóka így éppen csak hozzáér a tej felszínéhez és légbuborékokat kezd fújni a tejbe. Óvatosan kihúzhatja a gőzfűvóka végét a tej felszíne fölé is, hogy meggyorsítsa a tej forgását.

- Tartsa a gőzfűvóka végét a tej felszíne és forgása alatt, vagy éppen a felszínén. Habosítsa a tejet, amíg el nem éri a megfelelő térfogatot.
- Most süllőssze a gőzfűvókát mélyebben a tejbe, hogy átmelegedjen az edény alsó része is, de tartsa fenn a tej folyamatos forgását. A tej megfelelő hőmérséklete 60–65 °C, ezt a hőmérsékletet felismeri, ha hozzáér az edény aljához.
- Fordítsa a gőzvezérlőt CLOSED állásba, MIELŐTT kiveszi a gőzfűvókát a tejből.
- Az edényt a felhabosított tejjel tegye félre, a gőzvezérlőt fordítsa OPEN állásba a gőzfűvóka gőzével tisztítsa meg a tejmaradéktól. Aztán törölje meg nedves törlerönggyel.
- A tejes edényt koppintsa neki a konyhapultnak, hogy eltávolítsa a nem kívánt buborékokat.
- Forgassa meg az edényt, hogy sima és egyenletes legyen a tej.
- Öntse a tejet közvetlenül a kávéba.
- A siker kulcsa, hogy gyorsan kell dolgozni, mielőtt a tejhab összeesik.



TANÁCSOK ÉS ÖTLETEK

- Mindig használjon frissen őrölt kávé az egyedi íz és szerkezet elérése érdekében.
- Használjon frissen pörkölt kávébabot, amelyen fel van tüntetve a pörkölés dátuma, és használja fel a pörköléstől számított 3 héten belül.
- Tárolja a kávébabot hűvös, sötét és száraz helyen. Lehetőség szerint tartsa vákuumos edényben.
- Kis adagokban vásárolja a kávébabot, hogy csökkentse a tárolás időtartamát, ne tartson többet otthon, mint egy heti adagot.
- Csak közvetlenül főzés előtt őrölje meg a kávé, mert az őrölt kávé hamar elveszti ízét és zamatát.



Karbantartás és tisztítás

TISZTÍTÁSI CIKLUS

- Tisztítás előtt kapcsolja ki a készüléket, és hagyja hűlni legalább 60 percig. A tisztítást akkor lehet elvégezni, ha a készülék teljesen kihűlt.
- Ha a kijelzőn megjelenik a CLEAN ME! felirat (kb. 200 főzés után), végre kell hajtani a tisztítási ciklust.
- Tegye a mellékelt tisztítólemezt az 1 csésze kávé készítésére való szűrőbe 1 tisztítótablettával.
- Tegye a kart a szűrővel a gőzölőfejbe.
- Bizonyosodjon meg róla, hogy a víztartály tele van hideg csapvízzel.
- Bizonyosodjon meg róla, hogy a csepptálca üres és helyesen van betéve.
- Nyomja a MENU gombot, míg a kijelzőn nem kezd villogni a "CLEAN CYCLE" ikon és nem jelenik meg a PUSH felirat.

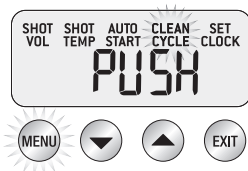

- A tisztítási ciklus megkezdéséhez nyomja meg a megvilágított MANUAL gombot.
- A tisztítási ciklus ikonja villogni kezd, és a kijelzőn elkezdődik egy 370 másodperces visszaszámlálás.
- Amint véget ér a tisztítási ciklus, vegye ki a kart, és ellenőrizze, hogy a tisztítótabletta teljesen feloldódott-e.
- Amennyiben a tablettá nem oldódott fel teljesen, ismételje meg a fenti lépést újabb tablettá berakása nélkül.
- A szűrőt és a kart alaposan öblítse le, mielőtt újra használja.

A VÍZSZŰRŐ BEHELYEZÉSE

- Vegye ki, és dobja ki a használt vízsűrőt.
- Mossa le a tartót hideg víz alatt.
- Tegye a vízsűrőt a tartó felső részébe. Az alsó részt helyezze alá, és kattintsa be – ld. az alábbi ábrákat.
- A vízsűrő tartóját tegye be a víztartályba úgy, hogy a tartó alsó része össze legyen illetve a víztartály belsejében levő adapterrel. Nyomja lefelé a vízsűrő tartóját, hogy stabilan üljön az adapteren.
- Töltse meg a tartályt hideg vízzel, mielőtt behelyezi és rögzíti a kávéfőzőben.



MEGJEGYZÉS

Vízsűrő vásárlása ügyében forduljon forgalmazójához.

A GŐZFŰVÓKA TISZTÍTÁSA

- Törölje át a gőzfűvókát puha, enyhén nedves szivaccsal és használat után azonnal tisztítsa meg a gőzfűvókát egy kis gőzzel.
- Ha a gőzfűvóka valamelyik nyílása eldugul, gondoskodjon róla, hogy a gőzvezérlő CLOSED állásban legyen, és a tisztító segédeszköz tüjével tisztítsa meg az eldugult nyílást.
- Ha a fűvóka továbbra is el van dugulva, a tisztító segédeszközön lévő nyílás csavarhúzóként is használható, annak segítségével csavarja le a gőzfűvóka végét, majd áztassa be meleg vízbe. Csavarja vissza a gőzfűvóka végét a tisztító segédeszközön lévő nyílás segítségével.

A SZŰRŐK ÉS A KAR TISZTÍTÁSA

- A szűrőt és a kart öblítse le forró folyóvízben közvetlenül használat után, hogy eltávolítsa a kávémaradékot.

Ha a szűrők nyílásai eldugulnak, oldjon fel egy tisztítótablettát forró vízben, és áztassa be kb. 60 percre a szűrőket és a kart ebbe az oldatba. Alaposan öblítse le.

A GŐZÖLŐFEJ TISZTÍTÁSA

- A gőzölőfejet és a készülék külső felületét törölje át enyhén megnedvesített puha szivaccsal, hogy eltávolítsa a kávémaradékokat.
- Rendszeresen végezze el a gőzölőfej tisztítását a ráerősített karral és a beletett szűrővel együtt, hogy eltávolítsa a kávémaradékokat.

A GŐZÖLŐFEJBEN TALÁLHATÓ VÍZCSŐ TISZTÍTÁSA

- Tegye a tisztítólemezt az 1 csésze kávé készítésére való szűrőbe.
- Tegye be a karba, és azt a gőzölőfejbe.
- Nyomja meg az 1 csésze gombját, hogy nyomást hozzon létre a szűrőben.
- Ismétlje meg néhányszor, hogy eltávolítsa a vízcsőben lévő kávéolajat.

A CSEPTÁLCA ÉS A TARTOZÉKSZEKRÉNY TISZTÍTÁSA

- A csepptálcát ki lehet venni, ki lehet önteni és ki lehet tisztítani minden használat után, vagy ha megjelenik az Empty Me! kijelzés.
- Vegye ki a csepptálca rácsát. Mossa meg meleg szappanos vízzel. Az Empty Me! kijelzőt is ki lehet venni a tálcából.
- A tartozékszekrényt vegye ki és törölje át puha, enyhén megnedvesített szivaccsal (ne használjon durva tisztítószer, drótkéfét, drótszivacsot stb.).

A KÜLSŐ FELÜLET ÉS A CSÉSZEMELEGÍTŐ FELÜLET TISZTÍTÁSA

- A külső felületet és a csészemelegítő felületet törölje át puha, enyhén megnedvesített szivaccsal. Használjon lágy, száraz kendőt. Ne használjon durva tisztítószer, drótkéfét, drótszivacsot stb., mert felsérthetik a felületet.



MEGJEGYZÉS

Sem a készüléket, sem bármelyik alkatrészét nem szabad mosogatógépekben mosni.

VÍZKÖMENTESÍTÉS (DESC)

Ezt a funkciót használja lépésről lépésre a megfelelő vízkömentesítés érdekében.

1. lépés – felkészülés a vízkömentesítésre

- Üritse ki a cseptálcát, és tegye vissza a helyére.
- Kapcsolja ki a kávéfőzőt, és hagyja kb. 4 órán át hűlni. HA NEM HAGYJA KIHŰLNI, FENNÁLL A MEGHIBÁSODÁS VESZÉLYE! Miközben a készülék ki van kapcsolva, egyidejűleg tartsa kb. 3 másodpercig lenyomva az 1 csésze és a POWER gombokat. A kijelzőn megjelenik a „rSet” felirat.

AZUTÁN NYOMJA MEG ÉS
TARTSA

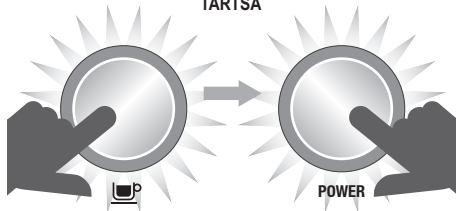

- A fel /le gombokkal válassza ki a „dESc” opciót. Nyomja meg a MENU gombot a vízkömentesítés üzemmódba való belépéshez.



2. lépés – a vízmelegítő edény kiürítése

- Távolítsa el a szilikonfedelelet a DESCAL ACCESS feliratú elülső panel jobb oldaláról.

BEMENETI NYÍLÁS
A VÍZKÖMENTESÍTÉSHEZ



BEMENETI NYÍLÁS
A VÍZKÖMENTESÍTÉSHEZ



- A cseptálcára tegyen egy törlőrongyot, hogy megakadályozza a gőz szökését.

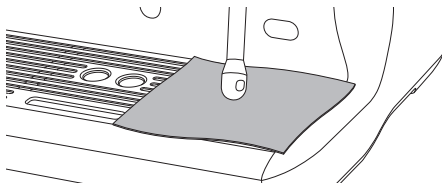

- Egy lapos csavarhúzó segítségével az óramutató járásával ellentétes irányba csavarja ki a jobb oldali csavart, hogy a szelep teljesen kinyíljon. Amikor a csavart kiengedi, gőz szabadulhat ki.

MEGJEGYZÉS

Ha nem távozik a víz, nyomja meg és kb. 3 másodpercig tartsa lenyomva az 1 csésze gombját. Ezzel kiengedi a melegítőből a vizet.

Amint a víz folyása abbamarad, zárja el a szelepet a csavarnak az óramutató járásával megegyező irányba történő elcsavarásával. Ne húzza túl a csavart, nehogy kárt tegyen a menetben és a készülékben.

BEMENETI NYÍLÁS
A VÍZKÖMENTESÍTÉSHEZ



- Ugyanezt hajtsa végre a baloldali csavarral.
- Üritse ki a cseptálcát, legyen óvatos, a víz nagyon forró lehet.
- Üritse ki a víztartályt, és vegye ki a vízsűrő tartóját, benne a vízsűrővel.
- Oldjon fel 1 zacskó vízköoldó szert 1 l meleg vízben. Öntse az oldatot a víztartályba.

MEGJEGYZÉS

Ha a víztartályt nem veszi ki, nem teszi be, vagy üres, az LCD-kijelzőn „FILL TANK” felirat jelenik meg.

3. lépés – a vízkömentesítés elindítása

- a) Nyomja meg az 1 csésze gombját, és az LCD-kijelzőn megjelenik egy 20 perces időzítő.



20

Ez idő alatt a vízmelegítők az edényből megtelnek vízkőoldó oldattal, és a víz üzemi hőmérsékletre melegszik. Ezalatt a gőzölőfejből egy kis víz szökhet.

Várja meg, míg az időzítő eléri a „0”-t, ezzel biztosítja, hogy az oldat fel tudja oldani a kávéfőzőben felgyülemlt vízkövet. Ettől függetlenül bármikor továbbléphet a következő lépéshez az 1 csésze gombjának megnyomásával.

- b) A cseptálcára tegyen egy törlőrongyot, hogy megakadályozza a gőz szökését.
- c) A 2c és 2d lépésben ismertetett módon ürítse ki a vízmelegítőket.
- d) Ürítse ki a cseptálcát, és tegye vissza a helyére.
- e) Ürítse ki a víztartályt, majd öblítse el tiszta vízzel, és töltse fel tiszta csapvízzel a MAX jelzésig. Tegye vissza a víztartályt a kávéfőzőbe.

4. lépés – a vízmelegítők kiöblítése

- a) Nyomja meg az 1 csésze gombját, és az LCD-kijelzőn megjelenik egy 20 perces időzítő.



20

Ez idő alatt a vízmelegítők az edényből megtelnek tiszta vízzel, és a víz üzemi hőmérsékletre melegszik. Bármikor továbbléphet a következő lépéshez az 1 csésze gombjának megnyomásával.

- b) A cseptálcára tegyen egy törlőrongyot, hogy megakadályozza a gőz szökését.
- c) A 2c és 2d lépésben ismertetett módon ürítse ki a vízmelegítőket.
- d) Ürítse ki a cseptálcát, és tegye vissza a helyére.
- e) Ürítse ki a víztartályt, majd öblítse el tiszta vízzel, és töltse fel tiszta csapvízzel a MAX jelzésig. Tegye vissza a víztartályt a kávéfőzőbe.

5. lépés – ismétlje meg a 4. lépést – a vízmelegítők kiöblítését

Javasoljuk, hogy a vízmelegítőket kétszer öblítse ki, hogy a vízkőoldó oldat biztosan teljes egészében távozzon a kávéfőzőből.

Nyomja meg az POWER gombot a menüből való kilépéshez. A vízkömentesítés folyamata ezzel befejeződött, a kávéfőző használatra kész.



Hibaelhárítás

Ebben a fejezetben megtalálja azokat a leggyakoribb hibákat, amelyekkel a készülék használata során találkozhat. Ha a hibáról nem történik említés, vagy ha a felsoroltak között van, de továbbra is fennáll, ne használja a kávéfőzőt, húzza ki a tápkábelt a hálózati csatlakozóból, és forduljon szakszervizhez.

SEMMI ESETRE SE JAVÍTSA A KÁVÉFŐZŐT MAGA, ÉS NE IS SZEDJE SZÉT. NEM TARTALMAZ A FELHASZNÁLÓ ÁLTAL JAVÍTHATÓ ALKATRÉSZEKET.

PROBLÉMA	LEHETSÉGES OKOK	MEGOLDÁS
A meleg víz ikonja villog, amint bekapcsolja a készüléket.	<ul style="list-style-type: none">• A forró víz kiadás vezérlője OPEN állásban van.	A vezérlőt állítsa vissza CLOSED állásba.
A gőz ikonja villog, amint bekapcsolja a készüléket.	<ul style="list-style-type: none">• A gőzkar OPEN állásban van.	A gőzkart állítsa CLOSED állásba.
A víz nem folyik ki a gőzölőfejből.	<ul style="list-style-type: none">• A készülék nem éri el az üzemi hőmérsékletet.	Várja meg, amíg a készülék eléri az üzemi hőmérsékletet. Amint a POWER gomb háttérvilágítása abbahagyja a villogást, a készülék működésre kész.
	<ul style="list-style-type: none">• A víztartály üres.	Töltse fel a víztartályt.
	<ul style="list-style-type: none">• A víztartály rosszul van behelyezve.	Nyomja be a víztartályt teljesen a készülékbe és stabilizálja.
A FILL TANK ikon megjelenik a kijelzőn, de a víztartály tele van.	<ul style="list-style-type: none">• A víztartály rosszul van behelyezve.	Nyomja be a víztartályt teljesen a készülékbe és stabilizálja.
A készülék se gőzt, se forró vizet nem ad.	<ul style="list-style-type: none">• Nincs bekapcsolva a készülék.	Bizonyosodjon meg róla, hogy a vezeték csatlakozódugója be van dugva a hálózati aljzatba, és megnyomta a POWER gombot.
A készülék nem ad forró vizet.	<ul style="list-style-type: none">• A víztartály üres.	Töltse fel a víztartályt.
A készülék nem ad gőzt.	<ul style="list-style-type: none">• A gőzcsap el van tömődve.	A tisztító segédeszköz tüje segítségével tisztítsa ki a gőzfúvóka végén a nyílásokat. Ha a fúvóka továbbra is el van dugulva, a tisztító segédeszközön lévő nyílás csavarhúzóként is használható, annak segítségével csavarja le a gőzfúvóka végét, majd áztassa be meleg vízbe.

PROBLÉMA	LEHETSÉGES OKOK	MEGOLDÁS
A készülék be van kapcsolva, de nem indul el.		Kapcsolja ki a berendezést. Várjon 60 percet, majd kapcsolja be újra. Ha a probléma továbbra is fennáll, forduljon a Sage® márka ügyfélszolgálatához.
A gőz kiszökik a gőzölőfejből.		Kapcsolja ki a berendezést. Várjon 60 percet, majd kapcsolja be újra. Ha a probléma továbbra is fennáll, forduljon a Sage® márka ügyfélszolgálatához.
A kávé csak csepeg a tartó kifolyónyílásából.	• A kávé túl finomra van őrölve.	Használjon durvábbra őrölt kávé.
	• A szűrőben túl sok kávé van.	Csökkentse a kávé adagolását a Razor™ segítségével.
	• A szűrő nyílásai eldugulhattak.	A tisztító segédeszköz tüje segítségével tisztítsa ki a szűrő alsó részében levő nyílásokat. Ha a nyílások eldugulnak, oldjon fel egy tisztítótablettát forró vízben, és ebbe az oldatba áztassa be kb. 20 percre a szűrőket és a kart. Alaposan öblítse le.
A kávé túl hamar folyik ki és / vagy A nyomásjelző nem éri el a 9 bart.	• A kávé túl durvára van őrölve.	Használjon finomra őrölt kávé.
	• A szűrőben túl kevés kávé van.	Növelje a kávé adagolását, és a Razor™ segítségével távolítsa el a lenyomás után a felesleges kávé.
	• A kávé nincs eléggé lenyomva.	A kávé lenyomásakor kifejtett erő 15–20 kg legyen.
		Ha a fenti javaslat nem segít, ellenőrizze a készüléket. Tegyen egy ÜRES dupla fenekű szűrőt a karba (akár 1, akár 2 csésze főzéséhez valót). Nyomja meg a MANUAL gombot. Ha a nyomásjelző átlépi az 5 bart, a készülék rendben van. Bizonyosodjon meg róla a Razor™ segítségével is, hogy megfelelő mennyiséget használ. Ha a kávé mennyisége megfelelő, használjon finomabbra őrölt kávé. Ha a nyomásjelző továbbra sem lépi át az 5 bart, forduljon a Sage® márka ügyfélszolgálatához.

PROBLÉMA	LEHETSÉGES OKOK	MEGOLDÁS
A kávé nem elég meleg.	<ul style="list-style-type: none"> • A csészéket nem melegítette elő. • A tej nem volt elég meleg (ha cappuccinót vagy lattét stb. készít). 	<p>Öblítse le a csészéket forró víz alatt és helyezze a csészemelegítő felületre.</p> <p>Melegítse meg a tejet, a tejhabosító edénynek érintésre melegnek kell lennie.</p>
A kávénak nincs habja.	<ul style="list-style-type: none"> • A kávészemek öregek. • Használjon egyszerű fenekű szűrőt a frissen őrölt kávéhoz. 	<p>Vásároljon frissen pörkölt kávébabot a pörkölés dátumával.</p> <p>Ügyeljen rá, hogy dupla fenekű szűrőt használjon az előre megőrölt kávéhoz.</p>
A kávé a kar szélénél folyik. és / vagy A főzés közben a kar kilazul a gőzölőfejből.	<ul style="list-style-type: none"> • A kar rosszul volt behelyezve a gőzölőfejbe. • A kar peremén őrölt kávé maradt. • A kar pereme vagy a külső része nedves. A nedves felszín csökkenti a kar súrlódását, ami a gőzölőfejben való elhelyezéshez és a főzéshez szükséges. • A szűrőben túl sok kávé van. 	<p>Bizonyosodjon meg róla, hogy a kart a gőzölőfejbe való behelyezése után elfordította jobbra a középhelyzetten túl, amíg nem érez ellenállást. A középhelyzetten túl forgatás nem teszi tönkre a tömítést.</p> <p>Törölje le a felesleges kávé a szűrő pereméről, hogy megfelelő legyen a tömítés a gőzölőfejbe való behelyezéskor.</p> <p>Mindig bizonyosodjon meg róla, hogy a szűrő és a kar száraz, mielőtt beleteszi a kávé, majd behelyezi a gőzölőfejbe.</p> <p>A RAZOR™ segítségével távolítsa el a felesleges kávé mennyiséget a szűrőből.</p>
Nem lehet beállítani az automatikus indítás idejét.	<ul style="list-style-type: none"> • Az óra nincs beállítva. 	<p>Állítsa be az órát.</p>
A kijelzőn E1, E2, E3 hibaüzenet jelent meg.	<ul style="list-style-type: none"> • Ezek a hibaüzenetek olyan zavart jeleznek, amit a felhasználó nem tud önállóan megoldani. 	<p>Forduljon a Sage® márka ügyfélszolgálatához.</p>

PROBLÉMA	LEHETSÉGES OKOK	MEGOLDÁS
<p>A kávéüledék rátapad a gőzölőfejre.</p>	<ul style="list-style-type: none"> • Ez rendes jelenség, ami időnként előfordul. A száraz kávéüledék vákuumot hoz létre a kávéüledék felső részben, ami időnként hozzátapad a gőzölőfej kivezetésének a széléhez ahelyett, hogy visszakerülne a szűrőbe. 	
<p>Folyamatosan hallani lehet a szivattyú hangját. / A gőz túl forró. / Szökik a forró víz.</p>	<ul style="list-style-type: none"> • Ionmentes vagy desztillált vizet használt, ami befolyásolja a készülék viselkedését bizonyos esetekben. 	<p>Javasoljuk, hogy csak hideg csapvizet használjon. Nem javasoljuk ásványmentes vagy alacsony ásványtartalmú víz használatát, mint pl. az ionmentes vagy a desztillált víz. Forduljon a Sage® márka ügyfélszolgálatához.</p>



Milyen kávé kellene kipróbálnia



CAPPUCCINO

Egy adag eszpresszó habosított tejjel, csokoládéporral díszítve.
A csésze mérete 150–220 ml.



ESPRESSO

Intenzív és aromás, "short black" néven is ismert, kis csészében vagy pohárban szolgálják fel.



LATTÉ

A Latté egy adag eszpresszóból és felhabosított tejből, valamint kb. 10 mm habból áll. A pohár mérete 200–220 ml.



MACCHIATO

Hagyományosan kis csészékben szolgálják fel, de a macchiatót fel lehet szolgálni magas pohárban is, tejjel vagy tejhabbal.



LONG BLACK

Először forró vizet öntsön, majd egy adag eszpresszót (simát vagy duplát), ezzel megőrizheti a habot.



RISTRETTO

A ristretto nagyon kis espresso, kb. 15 ml, amely kiemelkedik intenzív ízével és aromájával.



Spis treści

- 124 Opis Twojego nowego urządzenia
- 127 Funkcje Twojego nowego urządzenia
- 128 Obsługa Twojego nowego urządzenia
- 139 Rady dotyczące przygotowania kawy
- 142 Konserwacja i czyszczenie
- 146 Rozwiązywanie problemów
- 150 Polecane rodzaje kawy

WAŻNE ZALECENIA DOTYCZĄCE BEZPIECZEŃSTWA

W Sage® zdajemy sobie sprawę z wagi bezpieczeństwa.

Projektujemy i wybieramy urządzenia przede wszystkim z uwagą na Twoje bezpieczeństwo. Prosimy jednak o zachowanie

ostrożności i przestrzeganie poniższych zaleceń dotyczących bezpieczeństwa podczas użytkowania urządzenia elektrycznego.

WAŻNE ZALECENIA

PODCZAS UŻYTKOWANIA URZĄDZEŃ ELEKTRYCZNYCH NALEŻY PRZESTRZEGAĆ PODSTAWOWYCH ZALECEŃ DOTYCZĄCYCH BEZPIECZEŃSTWA:

- Przed pierwszym użyciem upewnij się, że napięcie w gniazdku sieciowym odpowiada napięciu podanemu na tabliczce znamionowej na spodzie urządzenia.

W razie jakichkolwiek wątpliwości zwróć się do wykwalifikowanego elektryka.

- Dokładnie przeczytaj wszystkie instrukcje przed rozpoczęciem obsługi urządzenia i zachowaj je w bezpiecznym miejscu, by móc z nich skorzystać w przyszłości.
- Przed pierwszym użyciem urządzenia usuń i w bezpieczny i ekologiczny sposób zlikwiduj wszelkie materiały pakunkowe i reklamowe. Skontroluj, czy urządzenie nie jest w żaden sposób uszkodzone. W żadnym przypadku nie używaj uszkodzonego urządzenia, urządzenia z uszkodzonym kablem zasilającym itp.
- Aby wykluczyć ryzyko uduszenia małych dzieci, usuń opakowanie ochronne wtyczki kabla sieciowego tego urządzenia i w bezpieczny sposób je zlikwiduj.
- Nie używaj urządzenia na krawędzi blatu roboczego lub stołu. Upewnij się, że powierzchnia jest równa, czysta i niespryskana wodą lub innym płynem.
- Nie należy stawiać urządzenia na kuchence gazowej lub elektrycznej ani w jej pobliżu, ani w miejscach, gdzie mogłoby dotykać

- gorącego piecyka.
- Nie wkładaj żadnej części urządzenia do kuchenki gazowej, elektrycznej ani mikrofalowej, ani nie stawiaj na gorącej płycie gazowej lub elektrycznej.
 - Upewnij się, że urządzenie ustawiono na równej, czystej, suchej i stabilnej powierzchni, wytrzymałej na działanie wysokich temperatur. Nie stawiaj urządzenia na powierzchni pokrytej tkaniną lub podobnym materiałem. Nie stawiaj urządzenia w pobliżu ścian, zasłon lub innych materiałów wrażliwych na ciepło lub parę. Minimalna odległość od takich powierzchni wynosi 20 cm.
 - Nie korzystaj z urządzenia na metalowym podłożu, na przykład w zlewie.
 - Podłączone gniazdko elektryczne musi być łatwo dostępne do ewentualnego odłączenia.
 - Przed podłączeniem urządzenia do gniazdka elektrycznego i jego włączeniem skontroluj, czy jest kompletnie i prawidłowo zmontowane. Przestrzegaj wskazówek podanych w niniejszej instrukcji obsługi.
 - Nie korzystaj z tego urządzenia przy pomocy programatora, czasowego włącznika ani jakiegokolwiek innej części

- włączającej urządzenie automatycznie.
- Nie używaj urządzenia w pobliżu źródeł wody, na przykład zlewu kuchennego, łazienki, basenu itp.
 - Nie dotykaj urządzenia mokrymi lub wilgotnymi rękami.
 - Nie pozostawiaj włączonego urządzenia bez nadzoru.
 - Korzystaj z wyrobu wyłącznie na równej powierzchni. Nie używaj urządzenia na powierzchni pochyłej i nie przemieszczaj go ani nie manipuluj nim, gdy jest włączone.
 - Nie dopuść do polania kabla zasilającego ani wtyczki wodą lub innym płynem.
 - Wyłącz urządzenie i odłącz kabel zasilający z gniazdka zawsze, gdy ma pozostać bez nadzoru, po zakończeniu używania, przed rozpoczęciem czyszczenia, przeniesieniem w inne miejsce, demontażem, składaniem lub przed magazynowaniem.
 - Do czyszczenia urządzenia nie używaj ostrych ani żrących środków czyszczących.
 - Utrzymuj wnętrze i powierzchnię urządzenia w czystości. Przestrzegaj wskazówek dotyczących czyszczenia podanych w niniejszej instrukcji obsługi.
 - Nie przetrzymuj

- ani nie używaj
w tym urządzeniu
ani w jego pobliżu
żadnych materiałów
wybuchowych ani
łatwopalnych, np.
sprejów z płynem
łatwopalnym.
- Odłączając urządzenie z gniazdka sieciowego zawsze pociągaj za wtyczkę, a nie za kabel zasilający.
 - Używaj wyłącznie wyposażenia dostarczanego wraz z urządzeniem Sage®.
 - Do zbiornika na wodę wlewaj tylko czystą, zimną wodę. Nie używaj żadnych innych płynów. Nie zaleca się stosowania wody o dużym stopniu filtracji, demineralizowanej lub

destylowanej, ponieważ mogłoby to wpłynąć na smak kawy i proces przyrządzania kawy w urządzeniu.

- Nie włączaj ekspresu, jeśli w zbiorniku nie ma wody.
- Przed przygotowaniem kawy sprawdź, czy uchwyt filtra jest mocno osadzony w głowicy zaparzającej.
- Nie zwalnij uchwytu filtra podczas przygotowania kawy, ponieważ gorąca woda w urządzeniu jest pod ciśnieniem.
- Nie dotykaj gorących elementów. Przed rozpoczęciem czyszczenia lub przemieszczeniem ekspresu wyłącz

go i pozostaw do wychłodzenia.

- Na górnej płycie ekspresu przeznaczonej do ogrzewania filiżanek nie kładź żadnych innych przedmiotów.
- Podczas pracy zachowaj szczególną ostrożność, ponieważ metalowe powierzchnie mogą się nagrzewać.
- Podczas odwapniania zachowaj szczególną ostrożność, aby nie oparzyć się wydobywającą się parą. Przed włączeniem funkcji odwapniania upewnij się, że zamontowano ociekacz. Więcej informacji znajdziesz w dalszej

części instrukcji.

WAŻNE WSKAZÓWKI DOTYCZĄCE BEZPIECZNEGO KORZYSTANIA ZE WSZYSTKICH URZĄDZEŃ ELEKTRYCZNYCH

- Przed użyciem rozwiń całkowicie kabel zasilania.
- Nie przewieszaj kabla zasilającego przez krawędź stołu lub blatu roboczego. Zadbaj o to, aby nie dotykał gorących powierzchni ani się nie zaplątał.
- Ze względów bezpieczeństwa zaleca się podłączenie urządzenia do samodzielnego

obwodu elektrycznego, oddzielnego od innych urządzeń.

Do podłączenia urządzenia do gniazdka sieciowego nie używaj rozdzielników ani przedłużaczy.

- Z tego urządzenia nie mogą korzystać dzieci. Urządzenie i jego zasilanie musi znajdować się poza zasięgiem dzieci.
- Z tego urządzenia mogą korzystać dzieci od 8 roku życia, o ile są one pod nadzorem lub zostały pouczone o korzystaniu z urządzenia w bezpieczny sposób i zdają sobie sprawę z ewentualnego niebezpieczeństwa. Czyszczenia

i konserwacji wykonywanej przez użytkownika nie mogą dokonywać dzieci poniżej 8 roku życia oraz dzieci, nad którymi nie jest sprawowany nadzór. Urządzenie i jego kabel zasilający należy przechowywać poza zasięgiem dzieci poniżej 8 roku życia.

- Z urządzenia mogą korzystać osoby o obniżonych zdolnościach fizycznych, percepcyjnych i umysłowych lub niewielkim doświadczeniu i wiedzy, o ile jest nad nimi sprawowany nadzór lub zostały one pouczone o korzystaniu z urządzenia w bezpieczny sposób

i zdają sobie sprawę z ewentualnego niebezpieczeństwa. Dzieciom nie wolno bawić się urządzeniem.

- Zaleca się przeprowadzanie regularnych przeglądów urządzenia. Nie korzystaj z urządzenia, jeśli jest w jakikolwiek sposób uszkodzone lub jeśli uszkodzony jest kabel zasilający lub wtyczka. Wszelkie naprawy należy powierzyć najbliższemu autoryzowanemu serwisowi Sage®.
- Urządzenie jest przeznaczone do użytku domowego. Urządzenie nie jest przeznaczone do celów komercyjnych. Nie używaj tego urządzenia

w poruszających się pojazdach ani na statkach, nie używaj go na zewnątrz, nie używaj go do innych celów niż ten, do którego zostało przeznaczone. W przeciwnym razie może dojść do obrażeń.

- Nie zanurzaj urządzenia, kabla zasilającego ani wtyczki kabla w wodzie ani innych cieczach.
- Jakąkolwiek konserwację wykraczającą poza zwykłe czyszczenie należy powierzyć autoryzowanemu serwisowi Sage®.
- Zaleca się zainstalowanie wyłącznika różnicowoprądowego (standardowy wyłącznik

bezpieczeństwa w gniazdku) w celu zagwarantowania zwiększonej ochrony podczas użytkowania urządzenia.

Zalecamy instalację ochronnika przepięć (z nominalnym prądem szczytkowym max. 30 mA) w obwodzie elektrycznym, w którym urządzenie będzie użytkowane. Zwróć się do swego elektryka o specjalistyczną pomoc.

- Urządzenie i jego kabel doprowadzający należy przechowywać poza zasięgiem dzieci.



OSTRZEŻENIE

- **RYZYSKO OPARZENIA**
- **BARDZO GORĄCA PARA POD CIŚNIENIEM**
- **NIE ZOSTAWIAJ DZIECI BEZ NADZORU!**

WAŻNE INSTRUKCJE DOTYCZĄCE FILTRA WODY

- Przechowuj filtr wody z dala od dzieci.
- Przechowuj filtr wody w suchym miejscu w oryginalnym opakowaniu.
- Nie wystawiaj filtra wody na działanie wilgoci ani bezpośrednich promieni słonecznych.
- Nie używaj uszkodzonego filtra.
- Nie uszkadzaj celowo filtra wody.
- Jeśli przez dłuższy czas nie używasz ekspresu do kawy, opróżnij zbiornik na wodę, jeśli nie zrobiono tego wcześniej, i wymień filtr wody.



WSKAZÓWKI I INFORMACJE DOTYCZĄCE GOSPODARKI ZUŻYTYM OPAKOWANIEM

Zużyty materiał z opakowania należy przekazać do wskazanego przez gminę miejsca zbierania odpadów.

LIKWIDACJA ZUŻYTYCH URZĄDZEŃ ELEKTRYCZNYCH I ELEKTRONICZNYCH

Ten symbol umieszczony na produkcie lub w jego dokumentacji przewodniej oznacza, że zużyte urządzenia elektryczne i elektroniczne nie mogą być wyrzucane wraz ze zwykłym odpadem komunalnym. W celu zapewnienia należytej likwidacji, utylizacji i recyklingu tych wyrobów należy przekazać je do wyznaczonych składnic odpadów. W niektórych państwach Unii Europejskiej lub innych krajach europejskich można zwrócić produkt lokalnemu sprzedawcy przy zakupie ekwiwalentnego nowego produktu. Prawidłowo likwidując produkt, pomagasz zachować cenne źródła surowców naturalnych

i przeciwdziałasz ich negatywnemu wpływowi na środowisko naturalne i zdrowie ludzkie, który mógłby być wynikiem nieodpowiedniej likwidacji odpadów.

Szczegółowych informacji udzieli najbliższy lokalny urząd lub najbliższy punkt zbiórki odpadów. Za nieprawidłową likwidację tego rodzaju odpadów mogą być nakładane kary zgodne z lokalnymi przepisami.

Dotyczy podmiotów gospodarczych z krajów Unii Europejskiej

Jeśli chcą Państwo likwidować urządzenia elektryczne i elektroniczne, prosimy o uzyskanie potrzebnych informacji od sprzedawcy lub dostawcy wyrobu.



Produkt jest zgodny z wymogami EU.



**WYŁĄCZNIE DO
UŻYTKU DOMOWEGO.
NIE ZANURZAĆ
W WODZIE ANI**

**W INNEJ CIECZY.
PRZED UŻYCIEM
ROZWINAĆ CAŁY KABEL
ZASILAJĄCY.**

Zastrzegamy sobie możliwość dokonywania zmian tekstu, designu i danych technicznych wyrobu bez uprzedzenia.

Wersja angielska jest wersją oryginalną. Polska wersja jest tłumaczeniem wersji oryginalnej.

Adres producenta:

HWI International Limited,
48-62 Hennessey Road,
Wanchai, Hong Kong

Adres importera do UE:

FAST ČR, a. s.
Černokostelecká 1621
251 01 Říčany
Czech Republic

**WYŁĄCZNIE DO UŻYTKU
DOMOWEGO
ZACHOWAJ NINIEJSZE
INSTRUKCJE**



Opis Twojego nowego urządzenia

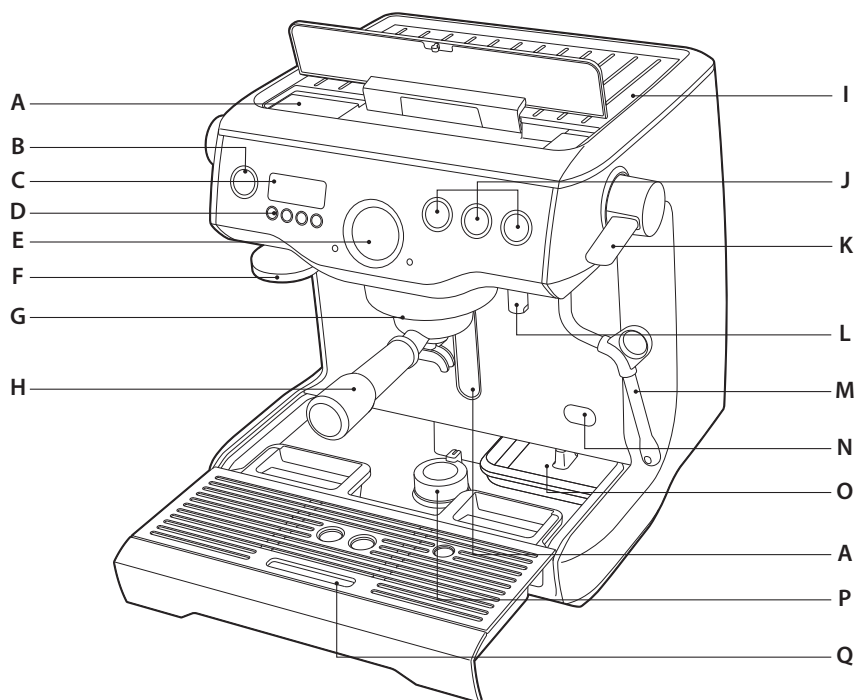

- A. 2,5 l wymowany zbiornik na wodę** napełniany od góry z wbudowanym filtrem i podświetlanym wskaźnikiem poziomu wody.
- B. Przycisk POWER**
- C. Podświetlany wyświetlacz LCD** pokazuje aktualne ustawienia i ułatwia programowanie funkcji.
- D. Przyciski MENU i DISPLAY**
- E. Wskaźnik ciśnienia wewnątrz sitka** pomaga przyrządzać kawę wysokiej jakości
- F. Wbudowany/zdejmowany temper 58 mm (ubijak)**
- G. Głowica zaparzająca 58mm** z wbudowanym grzejnikiem do utrzymywania optymalnej temperatury podczas ekstrakcji kawy
- H. Kolba ze stali nierdzewnej 58 mm**
- I. Powierzchnia przeznaczona do podgrzewania 6 filiżanek**
- J. Ręczne i programowe dozowanie na 1 i 2 filiżanki**
- K. Łatwy w obsłudze podajnik pary** do zapewnienia natychmiastowego i stałego strumienia pary
- L. Samodzielna wylewka gorącej wody** do przygotowywania kawy long black lub podgrzewania filiżanek
- M. Obrotowa dysza parowa 360° ze stali nierdzewnej** z 3 otworami dla zapewnienia delikatniejszej struktury spienionego mleka
- N. Otwór dostępu do odwapniania**
- O. Wbudowana szuflada** do przechowywania akcesoriów
- P. Bezpiecznik z mechanizmem obrotowym** zapewniający stabilność i bezpieczne usytuowanie urządzenia
- Q. Wymowany ociekacz** ze wskaźnikiem napełnienia (Empty Me!)

NIE POKAZANO

- Włoska pompa 15-barowa
- Dwa bojlerzy ze stali nierdzewnej
- Elektroniczny system kontroli temperatury PID
- Zawór nadciśnienia
- System niskociśnieniowego parzenia wstępnego
- Tryb oszczędzania energii wyłączający urządzenie.
- Bezpiecznik temperatury przeciw przegrzaniu

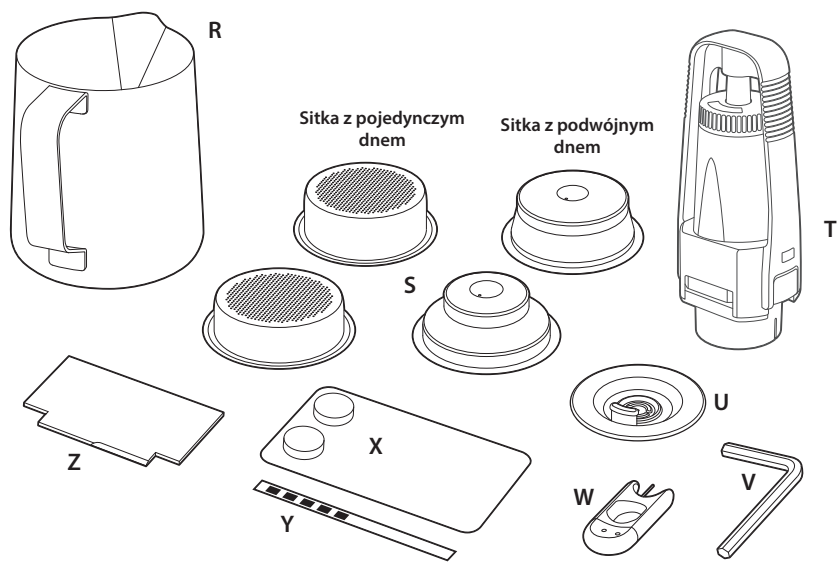

WYPOSAŻENIE

- R. Naczynie nierdzewne do spieniania mleka
- S. Sitka z pojedynczym dnem dla 1 i 2 filiżanek oraz sitka z podwójnym dnem dla 1 i 2 filiżanek
- T. Uchwyt filtra wody
- U. Dysk czyszczący
- V. Imbus
- W. Czyścić
- X. Tabletki czyszczące
- Y. Test twardości wody
- Z. Przyrząd do dozowania kawy Razor™

WYŚWIETLACZ LCD

Tryby wyświetlania

- Temperatura ekstrakcji
- Timer czasu ekstrakcji
- Zegar

Funkcje do zaprogramowania

- Temperatura ekstrakcji
- Objętość dla 1 i 2 filiżanek
- Parzenie wstępne
- Automatyczne uruchamianie



Funkcje Twojego nowego urządzenia

POTRÓJNY SYSTEM OGRZEWANIA

Dwa bojłery ze stali nierdzewnej

Samodzielne bojłery do przygotowania kawy i produkcji pary umożliwiają jednoczesne spienianie mleka i przyrządzanie delikatnej kawy przy optymalnej temperaturze.

Aktywnie podgrzewana głowica zaparzająca

Komercyjna 58 mm głowica zaparzająca z wbudowanym grzejnikiem do utrzymywania optymalnej temperatury podczas ekstrakcji kawy.

PRECYZYJNA REGULACJA

Elektroniczny system kontroli temperatury PID

Elektroniczna kontrola temperatury zapewnia dokładną temperaturę wody z tolerancją +/- 1°C dla zapewnienia optymalnego smaku kawy.

Regulowane ciśnienie podczas ekstrakcji

Zawór nadciśnienia (OPV) określa maksymalne ciśnienie dla zapewnienia optymalnego smaku kawy.

System niskociśnieniowego parzenia wstępnego

Stopniowo zwiększa ciśnienie wody, aby dochodziło do równomiernego napęcznienia kawy mielonej oraz ekstrakcji.

Dwie pompy

Samodzielne pompy do przygotowania kawy i produkcji pary pomagają utrzymywać stałe ciśnienie podczas całej ekstrakcji.

Programowanie temperatury ekstrakcji

Umożliwia użytkownikowi ustawienie temperatury wody według własnych preferencji.

FUNKCJE UZUPEŁNIAJĄCE

Wyświetlacz LCD

Wyświetla aktualne ustawienia i ułatwia funkcje programowania.

Natychmiastowe podawanie dużej objętości pary

Samodzielny zbiornik pary 950 ml zapewnia natychmiastowe i stałe wydawanie pary.

Profesjonalna dysza pary

Obrotowa dysza parowa 360° ze stali nierdzewnej z 3 otworami dla zapewnienia delikatniejszej struktury spienionego mleka.

Regulacja objętości

Ręczna lub programowana objętość kawy dla 1 i 2 filiżanek. Programować można czas ekstrakcji lub objętość.

Natychmiastowe podawanie gorącej wody

Samodzielna wylewka gorącej wody do przygotowywania kawy long black lub wstępnego podgrzewania filiżanek.

Kolba ze stali nierdzewnej 58 mm

Pomaga w równomiernej ekstrakcji i ułatwia czyszczenie.

Czas parzenia

Pokazuje czas ekstrakcji kawy.



Obsługa Twojego nowego urządzenia



OSTRZEŻENIE

GDY WŁĄCZASZ URZĄDZENIE, PODAJNIK PARY I REGULATOR PODAWANIA GORĄCEJ WODY MUSI BYĆ ZAWSZE W POZYCJI CLOSED.

PRZED PIERWSZYM UŻYCIEM

Przygotowanie urządzenia

Usuń z urządzenia wszystkie części opakowania i przekaż je do utylizacji. Upewnij się, że przed użyciem wyjęto z opakowania wszystkie akcesoria.

Umyj elementy urządzenia i akcesoria (pojemnik na wodę, kolba, sitka, naczynie do spieniania) w ciepłej wodzie z dodatkiem płynu do mycia naczyń i dokładnie je opłucz.

Instalacja filtra wody

Wymij uchwyt filtra wody i uchwyt filtra wody z plastikowego woreczka.

Opłucz uchwyt pod zimną wodą.

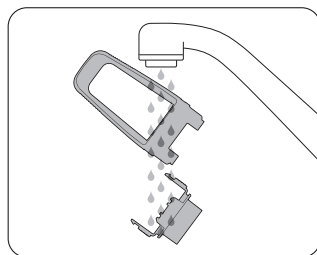

Ustaw datę wymiany na następny miesiąc. Zaleca się wymianę filtra wody po 3 miesiącach.

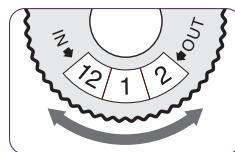

Włóż filtr wody do górnej części uchwytu. Dolną część przyłóż od spodu i zatrzasknij – patrz ilustracje poniżej.

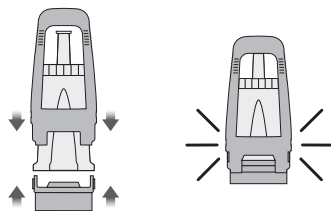

Uchwyt filtra wody włóż do zbiornika na wodę tak, aby dolna część uchwytu była jednocześnie wyrównana z adapterem wewnątrz zbiornika na wodę. Wciśnij uchwyt filtra wody ku dołowi, aby był dobrze osadzony na adapterze.

Napełnij zbiornik zimną wodą przed włożeniem i umocowaniem w ekspresie do kawy.

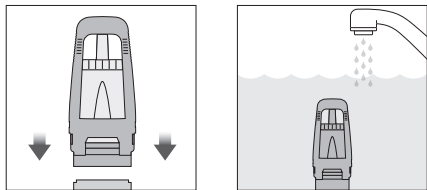

UWAGA

Podczas moczenia filtra w wodzie przed montażem, należy obrócić filtr dnem do góry, aby całkowicie odpowietrzyć filtr. Filtr poprawia działanie ekspresu i smak przygotowanej kawy. Filtr należy wymieniać co 3 miesiące lub po 40 litrach zużytej wody.

W ekspresie do kawy nie używaj wody filtrowanej, demineralizowanej ani destylowanej. Może to mieć wpływ na smak kawy i działanie ekspresu.

PIERWSZE UŻYCIE

Pierwsze włączenie urządzenia

- Napełnij zbiornik na wodę zimną wodą z kranu.
- Do wody włoż tester twardości wody na 1 sekundę i odłóż na bok.
- Skontroluj, czy podajnik pary i regulator podawania znajdują się w pozycji CLOSED.
- Włącz urządzenie.
- Usłyszysz dźwięk pompy, który oznacza, że puste bojlera są napełniane wodą przy pierwszym użyciu.
- Urządzenie poinformuje Cię o ustawieniach twardości wody. Skontroluj twardość wody na testerze. Przy pomocy przycisków góra/dół ustaw twardość wody w zakresie 1–5. Aby potwierdzić, naciśnij przycisk MENU. Zabrzmi sygnał dźwiękowy.
- Urządzenie rozgrzeje się do temperatury roboczej, a następnie automatycznie przełączy się na tryb gotowości.

PRZEPŁUKANIE URZĄDZENIA

Gdy urządzenie przejdzie na tryb gotowości, należy wykonać następujące 3 kroki:

1. Wciśnij przycisk dla 2 filiżanek i zaczekaj na przelanie wody przez głowicę zaparządzającą.
2. Odczekaj na przelanie gorącej wody przez 30 sekund.
3. Włącz funkcję pary na 10 sekund.



RADA

Urządzenie jest wyposażone w bezpiecznik z mechanizmem obrotowym zapewniający stabilność i bezpieczne usytuowanie urządzenia.

WŁĄCZANIE

Wciśnij przycisk POWER, aby włączyć urządzenie. Podświetlenie przycisku POWER zacznie mrużyć, a na wyświetlaczu LCD pokaże się aktualna temperatura bojlera na kawę.

Gdy urządzenie osiągnie temperaturę roboczą, podświetlenie przycisku POWER przestanie mrużyć i zapalą się przyciski MANUAL dla 1 i 2 filiżanek.

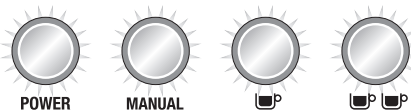

Urządzenie jest w trybie czuwania przygotowane do użytku.



UWAGA

Podczas włączania nie można używać przycisku dla 1 i 2 filiżanek ani cyklu czyszczącego.

AUTOMATYCZNE WYŁĄCZANIE

Urządzenie automatycznie się wyłączy, jeśli nie będzie używane przez ponad 20 minut.

WYŚWIETLACZ LCD

Tryby wyświetlania

Na wyświetlaczu można wyświetlić 3 tryby: temperatura ekstrakcji, czasu ekstrakcji i zegar.

Przyciskami góra/dół wybierz tryb wyświetlania czasu ekstrakcji lub zegara.

Czas ekstrakcji pokaże się podczas ekstrakcji kawy.

1. Temperatura ekstrakcji

Wyświetla ustawioną temperaturę ekstrakcji kawy, przy czym temperatura wyjściowa wynosi 93°C, ale można ją zmienić w zakresie 86°C–96°C, więcej informacji w dalszym ciągu instrukcji.

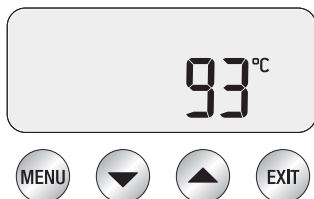

2. Czas parzenia

Tymczasowo wyświetla czas parzenia ostatnio przyrządzanej kawy w sekundach.



3. Zegar

Tymczasowo wyświetla aktualny czas (ustawienia wyjściowe to „12:00 AM”, jeśli czas nie jest ustawiony). Ekspres do kawy używa systemu 12-godzinnego. „AM” oznacza godziny przedpołudniowe, „PM” oznacza godziny popołudniowe.

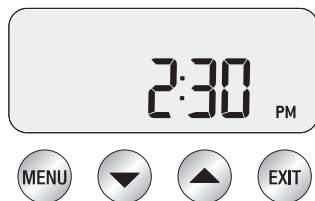

FUNKCJE PODSTAWOWE

Przycisk 1 filiżanki

Wciśnij przycisk 1 filiżanki dla ekstrakcji jednej porcji kawy w ustawionym czasie (30 sekund). Ekstrakcję rozpocznie krótkie niskociśnieniowe parzenie wstępne.

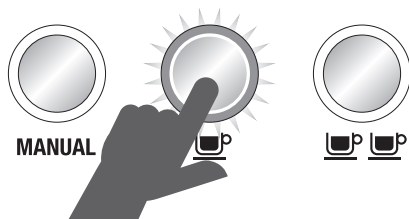

Urządzenie zakończy ekstrakcję, gdy będzie napełniona 1 filiżanka o pożądanej pojemności i powróci do trybu czuwania.

Przycisk 2 filiżanki

Wciśnij przycisk 2 filiżanki dla ekstrakcji dwóch porcji kawy w ustawionym czasie (30 sekund).

Ekstrakcję rozpocznie krótkie niskociśnieniowe parzenie wstępne.

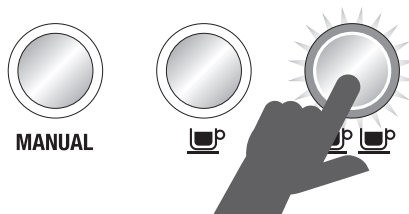

Urządzenie zakończy ekstrakcję, gdy będą napełnione 2 filiżanki o pożądanej objętości, a następnie powróci do trybu czuwania.

RĘCZNE USTAWIANIE

Przycisk MANUAL umożliwia użytkownikowi ustawienie własnej objętości wydanej kawy w zależności od preferencji.

Naciśnij przycisk MANUAL, gdy urządzenie rozpocznie zaparzenie kawy. Ekstrakcję rozpocznie krótkie niskociśnieniowe parzenie wstępne.

Wciśnij przycisk MANUAL ponownie, aby zatrzymać zaparzenie.

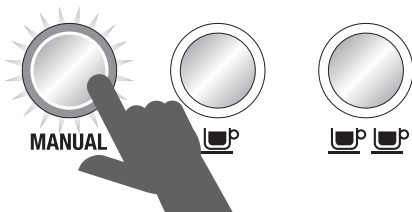

UWAGA

Aby zatrzymać ekstrakcję, wciśnij przyciski 1 lub 2 filiżanek lub MANUAL, a urządzenie powróci w tryb czuwania.

PARA

Aby natychmiast generować parę, obróć dźwignię pary na pozycję OPEN. Kontrolka LED pary się zapali.

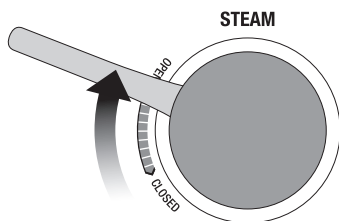

Aby zakończyć generowanie pary, obróć dźwignię pary na pozycję CLOSED. Urządzenie przejdzie w tryb czuwania.



OSTRZEŻENIE

**RYZIKO OPARZENIA:
PARA POD
CIŚNIENIEM MOŻE
WYDOSTAWAĆ SIĘ
Z URZĄDZENIA,
NAWET JEŚLI
URZĄDZENIE JEST
WYŁĄCZONE. JEŚLI
DZIECI PORUSZAJĄ
SIĘ W POBLIŻU
URZĄDZENIA, MUSZĄ
ZNAJDOWAĆ SIĘ POD
STAŁYM NADZOREM.**

GORĄCA WODA

W celu natychmiastowego podawania gorącej wody, obróć regulator podawania gorącej wody na pozycję OPEN.

Kontrolka LED gorącej wody się zapali.

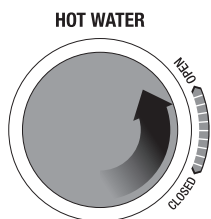

W celu zakończenia podawania gorącej wody, obróć regulator podawania gorącej wody na pozycję CLOSED. Urządzenie przejdzie w tryb czuwania.

UWAGA

Nie można korzystać z funkcji podawania gorącej wody i ekstrakcji kawy jednocześnie.

FUNKCJE DO ZAPROGRAMOWANIA

Aby programować urządzenie, wciśnij jeden raz przycisk MENU. Na wyświetlaczu LCD pojawią się wszystkie funkcje, które można zaprogramować. Aby kontynuować, wciśnij przycisk MENU ponownie i wybierz odpowiednią funkcję.



W jakiegokolwiek części ustawień wciśnij przycisk EXIT, aby powrócić do trybu czuwania.

UWAGA

Przycisk MENU nie działa, jeśli przebiega ekstrakcja kawy lub podawanie gorącej wody.

CZAS PARZENIA

Programowanie ekstrakcji 1 filiżanki

Wciśnij przycisk MENU, aż na wyświetlaczu zacznie mrugać ikona „SHOT VOL” i pojawi się „1 CUP”.

Naciśnij przycisk przygotowania 1 filiżanki, aby rozpocząć ekstrakcję.

Naciśnij ponownie przycisk przygotowania 1 filiżanki po upływie pożądanego czasu ekstrakcji.

Usłyszysz 2 sygnały dźwiękowe, co oznacza, że nowy czas ekstrakcji dla 1 filiżanki został ustawiony.

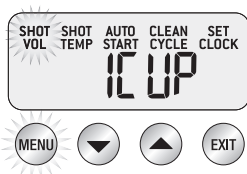

Programowanie ekstrakcji 2 filiżanek

Wciśnij przycisk MENU, aż na wyświetlaczu zacznie mrugać ikona „SHOT VOL” i pojawi się „2 CUP”.

Naciśnij przycisk przygotowania 2 filiżanek, aby rozpocząć ekstrakcję.

Naciśnij ponownie przycisk przygotowania 2 filiżanek po upływie pożądanego czasu ekstrakcji.

Usłyszysz 2 sygnały dźwiękowe, co oznacza, że nowy czas ekstrakcji dla 2 filiżanek został ustawiony.

UWAGA

Czas ekstrakcji i objętość ekstrahowanej kawy (dla 1 lub 2 filiżanek) są ze sobą powiązane i ich wartości wyjściowe zapisane są w pamięci ekspresu. Jeśli chcesz zmienić

objętość ekstrahowanej kawy, należy wejść w menu zaawansowane (patrz ciąg dalszy instrukcji). Przez zmniejszenie lub zwiększenie objętości ekstrahowanej kawy (dla 1 lub 2 filiżanek) jednocześnie skrócisz lub przedłużysz czas ekstrakcji.

OBJĘTOŚĆ EKSTRAKcji

Programowanie ekstrakcji 1 filiżanki

Wciśnij przycisk MENU, aż na wyświetlaczu zacznie mrugać ikona „SHOT VOL” i pojawi się „1 CUP”.

Napełnij sitko kawą mieloną. Naciśnij przycisk przygotowania 1 filiżanki i rozpocznij zaparzenie kawy. Naciśnij ponownie przycisk przygotowania 1 filiżanki po osiągnięciu wymaganej objętości.

Usłyszysz 2 sygnały dźwiękowe, co oznacza, że nowa objętość ekstrakcji dla 1 filiżanki została ustawiona.

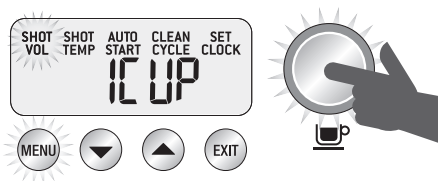

Programowanie ekstrakcji 2 filiżanek

Wciśnij przycisk MENU, aż na wyświetlaczu zacznie mrugać ikona „SHOT VOL” i pojawi się „2 CUP”.

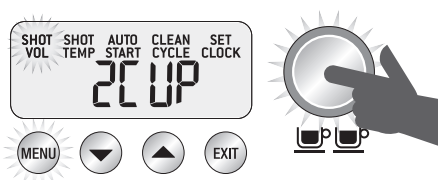

Napełnij sitko kawą mieloną. Naciśnij przycisk przygotowania 2 filiżanek i rozpocznij zaparzenie kawy. Naciśnij ponownie przycisk przygotowania 2 filiżanek po osiągnięciu wymaganej objętości.

Usłyszysz 2 sygnały dźwiękowe, co oznacza, że nowa objętość zaparzania dla 2 filiżanek została ustawiona.

TEMPERATURA EKSTRAKcji

Wciśnij przycisk MENU, aż zacznie mrugać ikona „SHOT TEMP”. Na wyświetlaczu pojawi się aktualne ustawienie temperatury.

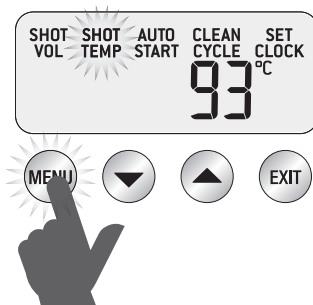

Przy pomocy przycisków góra/dół ustaw temperaturę ekstrahowanej kawy w zakresie od 86°C do 96°C.



Nowe ustawienia temperatury pojawią się na wyświetlaczu.

Optymalna temperatura będzie zależała od pochodzenia ziaren kawy, ich świeżości oraz stopnia palenia.

W celu zagwarantowania optymalnego smaku, zaleca się ustawienie temperatury w zakresie 90°C – 95°C.

Wciśnij przycisk EXIT. Zabrzmi jeden sygnał dźwiękowy potwierdzający ustawienia.

AUTOMATYCZNE URUCHAMIANIE

Aby skorzystać z funkcji automatycznego uruchamiania, należy najpierw ustawić zegar.

UWAGA

Zegar musi być ustawiony przed aktywacją funkcji automatycznego uruchamiania.

Włączanie/wyłączanie funkcji automatycznego uruchamiania

Wciśnij przycisk MENU aż zacznie mrugać ikona AUTO START, na wyświetlaczu pojawią się aktualne ustawienia funkcji automatycznego uruchamiania – ON (włączone) lub OFF (wyłączone).

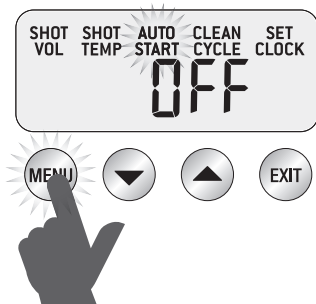

Przy pomocy przycisków góra/dół wybierz ON (włączone) lub OFF (wyłączone).



Jeśli funkcja automatycznego uruchamiania jest włączona, na wyświetlaczu pojawi się ikona zegara.

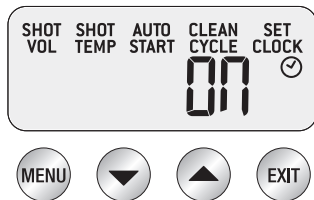

Wciśnij przycisk MENU, a aktualny czas automatycznego uruchamiania pojawi się na wyświetlaczu.



Przy pomocy przycisków góra/dół ustaw czas, w którym urządzenie ma się automatycznie uruchomić. (Ustawienie wyjściowe to 7:00 rano.)

Wciśnij przycisk EXIT. Zabrzmi jeden sygnał dźwiękowy potwierdzający ustawienia.

USTAWIENIA ZEGARA

Wciśnij przycisk MENU aż zacznie mrugać ikona „SET CLOCK”. Aktualne ustawienia zegara pojawią się na wyświetlaczu.



Ustaw czas przy pomocy przycisków góra/dół.



Wciśnij przycisk EXIT. Zabrmi jeden sygnał dźwiękowy potwierdzający ustawienia.

CYKL CZYSZCZENIA

Wciśnij przycisk MENU, aż na wyświetlaczu zacznie mrugać ikona „CLEAN CYCLE” i pojawi się „PUSH”.

Aby rozpocząć cykl czyszczenia, wciśnij podświetlony przycisk MANUAL.

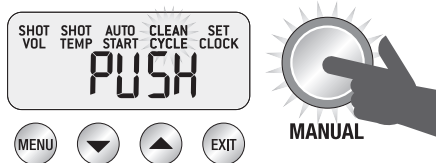

Ikona cyklu czyszczącego zacznie mrugać, a na wyświetlaczu włączy się odliczanie 370 sekund.

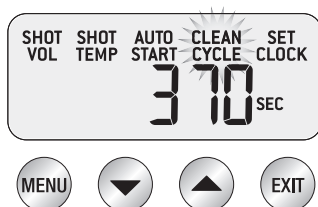

Urządzenie powróci do trybu czuwania po zakończeniu cyklu czyszczenia.

Więcej informacji znajdziesz w dalszej części instrukcji.

USTAWIENIA ZAAWANSOWANE

Wciśnij i przytrzymaj przycisk 1 filiżanki

Wciśnij i przytrzymaj przycisk 1 filiżanki, aby przeskoczyć etap zaparzania wstępnego i dodać wodę do głowicy zaparzającej przy pełnym ciśnieniu 9 barów. Zwolnij przycisk, aby zakończyć ekstrakcję. Z funkcji tej korzysta się podczas czyszczenia głowicy zaparzającej.

Wciśnij i przytrzymaj przycisk 2 filiżanek

Wciśnij i przytrzymaj przycisk 2 filiżanek, aby przeskoczyć etap zaparzania wstępnego i dodać wodę do głowicy zaparzającej przy pełnym ciśnieniu 9 barów. Zwolnij przycisk, aby zakończyć ekstrakcję. Z funkcji tej korzysta się podczas czyszczenia głowicy zaparzającej.

Wciśnij i przytrzymaj przycisk MANUAL

Wciśnij i przytrzymaj przycisk MANUAL, aby dodać wodę do głowicy zaparzającej przy niskim ciśnieniu zaparzania wstępnego. Gdy zwolnisz przycisk MANUAL, woda będzie przelewać się przy pełnym ciśnieniu 9 barów. Wciśnij przycisk MANUAL ponownie, aby zatrzymać zaparzanie. Ta funkcja wykorzystywana jest do ręcznego regulowania funkcji wstępnego zaparzania.

WEJŚCIE W USTAWIENIA ZAAWANSOWANE

Wejście w ustawienia zaawansowane:

Podczas gdy urządzenie jest wyłączone, wciśnij i przytrzymaj przycisk przygotowania 1 filiżanki, a następnie przyciśnij jednocześnie przycisk POWER.

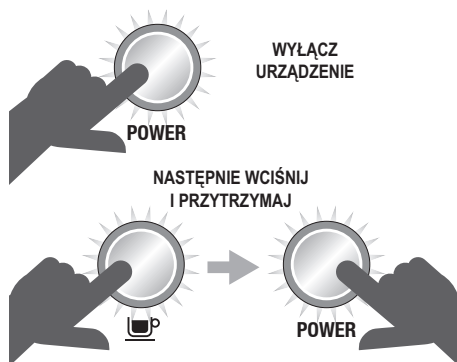

Przywrócenie ustawień fabrycznych

Ustawienia wyjściowe urządzenia są następujące:

1. Temperatura – 93°C
2. Zaparzenie wstępne – czas Pr07
3. Zaparzenie wstępne – zasilanie PP60
4. Temperatura pary – 135°C
5. Automatyczne uruchamianie – OFF (wyłączone)
6. Wskaźnik dźwiękowy – LO (niski)
7. Twardość wody – 3
8. Czas pojemności ekstrakcji – 30 / 30 sekund

Aby przywrócić ustawienia fabryczne, najpierw wejdź w ustawienia zaawansowane. Na wyświetlaczu pojawi się „rSEt”. Wciśnij przycisk MENU, aby zresetować urządzenie i przywrócić oryginalne ustawienia fabryczne. Jako potwierdzenie zabrzmi potrójny sygnał dźwiękowy.



Urządzenie poinformuje Cię o ustawieniach twardości wody. Przy pomocy przycisków góra/dół ustaw twardość wody, a następnie wciśnij przycisk MENU, aby potwierdzić, lub

wciśnij przycisk EXIT, aby powrócić do trybu czuwania.



Temperatura urządzenia – °C/°F (SEt)



Na wyświetlaczu pojawi się temperatura urządzenia jako SEt. Wciśnij przycisk MENU, aby ją ustawić. Przyciskami góra/dół wybierz pożądaną temperaturę urządzenia. Aby potwierdzić, naciśnij przycisk MENU. Zabrzmi jeden sygnał dźwiękowy potwierdzający ustawienia. Wciśnij przycisk EXIT, aby powrócić do trybu czuwania.

Temperatura pary (StEA)

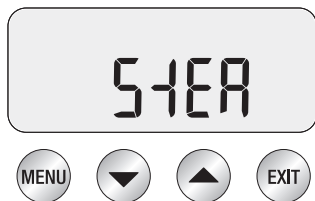

Ustaw temperaturę pary, aby regulować ciśnienie podawanej pary. Niska temperatura służy do spieniania mniejszej ilości mleka i daje lepszą kontrolę nad spienianiem. Wyższa temperatura pary służy do spieniania większej ilości mleka.

Wciśnij przycisk MENU i wybierz STEAM. Przyciskami góra/dół wybierz pożądaną temperaturę pary.

Aby potwierdzić, naciśnij przycisk MENU.

Zabrzmi jeden sygnał dźwiękowy potwierdzający ustawienia.

Sygnaly dźwiękowe urządzenia (Snd)

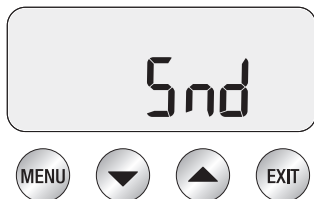

Urządzenie umożliwia ustawienie głośności sygnałów dźwiękowych (tzw. piknięć).

- HI – wysoka głośność
- LO – niska głośność
- OFF – dźwięk wyłączony

Wciśnij przycisk MENU i wybierz AUDIO.

Przyciskami góra/dół ustaw pożądaną głośność. Aby potwierdzić, naciśnij przycisk MENU. Zabrzmi jeden sygnał dźwiękowy potwierdzający ustawienia.

Regulacja objętości (VOL)

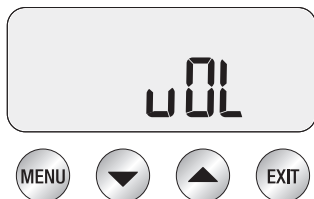

Ta funkcja umożliwia ustawienie czasu i objętości ekstrahowanej kawy espresso.

Wciśnij przycisk MENU, aby je ustawić. Przyciskami góra i dół wybierz FLO (strumień) lub SEC (czas). Aby potwierdzić, naciśnij przycisk MENU. Zabrzmi jeden sygnał dźwiękowy potwierdzający ustawienia.

USTAWIENIA PARZENIA WSTĘPNEGO

Programowanie zaparzania wstępnego

Podczas gdy urządzenie znajduje się w trybie czuwania, wciśnij jednocześnie przyciski góra i dół, aby wejść w tryb programowania zaparzania wstępnego.

Wciśnij przycisk MENU, aby przełączyć czas i efektywność zaparzania wstępnego.

Czas zaparzania wstępnego

Na wyświetlaczu pojawi się aktualne ustawiony czas zaparzania wstępnego.

Ustaw czas przy pomocy przycisków góra/dół.

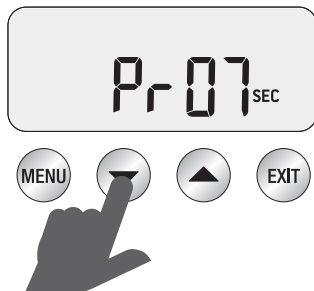

Zaleca się ustawienie czasu zaparzania wstępnego w zakresie 5–15 sekund.

Efektywność zaparzania wstępnego

Na wyświetlaczu pojawi się aktualne ustawienie.

Ustaw efektywność zaparzania wstępnego przy pomocy przycisków góra/dół.

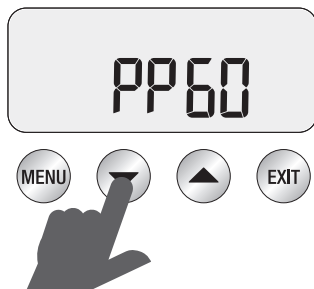

Zaleca się ustawienie efektywności zaparzania wstępnego w zakresie 50–65 sekund. Wciśnij przycisk EXIT, aby powrócić do trybu czuwania.

KONTROLKI OSTRZEGAWCZE

Kontrolka świetlna pary (STEAM) zaczyna mrugać podczas włączania.

Urządzenie się nie uruchomi, jeśli dźwignia pary znajduje się w pozycji OPEN, a kontrolka pary (STEAM) mruga.

Przesuń dźwignię na pozycję CLOSED, a urządzenie przejdzie w tryb włączania.

Kontrolka świetlna gorącej wody (HOT WATER) zaczyna mrugać podczas włączania.

Urządzenie się nie uruchomi, jeśli regulator gorącej wody znajduje się w pozycji OPEN, a kontrolka gorącej wody (HOT WATER) mruga.

Przesuń regulator gorącej wody na pozycję CLOSED, a urządzenie przejdzie w tryb włączania.

Kontrolka świetlna gorącej wody (HOT WATER) mruga.

Kontrolka gorącej wody (HOT WATER) będzie mrugać, jeśli z funkcji gorącej wody korzystano dłużej niż 1 minutę.

Przełącz regulator gorącej wody na pozycję CLOSED, a urządzenie przejdzie w tryb czuwania.

NAPEŁNIANIE ZBIORNIKA NA WODĘ

Urządzenie jest wyposażone w funkcję kontrolującą stan wody w zbiorniku na wodę. Ikona napełnienia zbiornika (FILL TANK) pojawi się na wyświetlaczu.

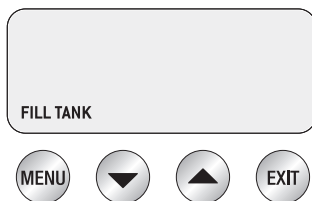

Jeśli ikona napełnianie zbiornika na wodę (FILL TANK) pojawi się na wyświetlaczu, dolej wody do zbiornika, aż urządzenie przejdzie w tryb czuwania.

CLEAN ME! (WYCZYŚĆ MNIE!)

Urządzenie potrafi automatycznie odliczać 200 ekstrakcji kawy wykonanych od ostatniego czyszczenia.

Na wyświetlaczu pojawi się ikona CLEAN ME (WYCZYŚĆ MNIE!) przy następnym włączeniu urządzenia.



Więcej informacji, jak przeprowadzić czyszczenie, znajdziesz w dalszej części niniejszej instrukcji.



RADY DOTYCZĄCE PRZYGOTOWANIA KAWY

PODGRZEWANIE WSTĘPNE

Podgrzanie filiżanki lub szklanki

Podgrzana filiżanka pomaga utrzymać optymalną temperaturę kawy. Filiżankę można ogrzać używając gorącej wody z ekspresu i kładąc ją na płycie do podgrzewania filiżanek.

Podgrzewanie kolby i sitek

Zimna kolba i sitka mogą obniżyć temperaturę parzenia do tego stopnia, że może to mieć duży wpływ na jakość uzyskanej kawy. Upewnij się, że kolba i sitka zostały podgrzane gorącą wodą z dyszy lub głowicy zaparzającej przed każdym użyciem.



UWAGA

Wycieraj sitka przed włożeniem i ubiciem kawy, ponieważ wilgoć może spowodować tworzenie się tzw. kanałów, którymi woda opływa mieloną kawę podczas parzenia.

WYBÓR WŁAŚCIWEGO SITKA

Sitka z pojedynczym dnem

Używaj sitka z pojedynczym dnem, jeśli masz świeżo zmieloną kawę.

Sitka z pojedynczym dnem umożliwiają użytkownikowi eksperymentowanie z kawą mieloną, dozowaniem i ubijaniem w celu uzyskania zharmonizowanego smaku przyrządzanej kawy.

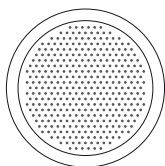
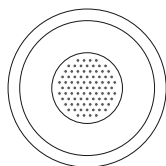

- Użyj sitka z pojedynczym dnem do 1 filiżanki przy przygotowaniu jednej porcji kawy i sitka z pojedynczym dnem do 2 filiżanek do przyrządzenia dwóch porcji kawy, mocnej kawy w dużej filiżance lub kubku.

Sitka z podwójnym dnem

Użyj sitka z podwójnym dnem, jeśli używasz wcześniej zmielonej kawy.

Sitka z podwójnym dnem pomagają regulować ciśnienie i optymalizują ekstrakcję bez względu na stopień mielonej kawy, dozowanie, ubicie lub świeżość kawy.



- Użyj sitka z podwójnym dnem do 1 filiżanki przy przygotowaniu jednej porcji kawy i sitka z podwójnym dnem do 2 filiżanek do przyrządzenia dwóch porcji kawy, mocnej kawy w dużej filiżance lub kubku.

MIELENIE

Należy dbać o to, aby kawa była drobno, ale nie zbyt drobno zmielona. Stopień zmielenia wpływa na prędkość strumienia wody, który będzie przepływać przez zmieloną kawę i sitko, a także na uzyskany smak kawy.

Jeżeli kawa jest zbyt drobno zmielona (wygląda jak proszek, a przy przesypywaniu między palcami zachowuje się jak mąka drobnoziarnista), woda nie będzie mogła przepłynąć przez kawę nawet pod ciśnieniem. Uzyskana kawa będzie zbyt mocno zaparzona, ciemna i gorzka.

Jeśli kawa jest grubo zmielona, woda przepłynie przez kawę w sitku bardzo szybko. Rezultatem jest niewystarczająco zaparzona kawa, bez wyraźnego koloru i smaku.

DOZOWANIE I UBIJANIE KAWY

- Wytrzyj sitko czystą ściereczką.
- Użyj sitka z pojedynczym dnem i wystarczającą ilość kawy do napełnienia sitka.
- Ubij kawę w sitku kilkoma ruchami, aby równomiernie ją rozłożyć i ubić w sitku.
- Ubij ją dość mocno (z naciskiem 15–20 kg). Ilość naciśnień nie jest tak ważna, jak stały nacisk przez cały czas.

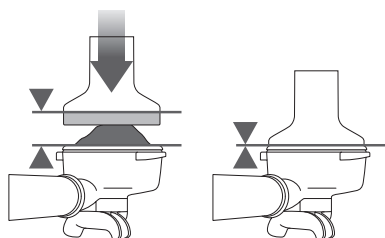

- Aby zapewnić właściwe dozowanie, metalowa krawędź tempera powinna być wyrównana z górną częścią sitka po całkowitym ubiciu kawy.

WYRÓWNIANIE KAWY

- Włóż przyrząd Razor™ do sitka tak, aby jego ramiona dotknęły krawędzi sitka. Ostrze przyrządu do wyrównywania kawy powinno się znajdować w ubijanej kawie.
- Trzymając w jednej ręce sitko z ubijaną kawą nad miską na fusy lub nad koszem na śmieci, obróć przyrząd Razor™ dookoła, aby usunąć nadmiar kawy z sitka. Teraz w sitku znajduje się odpowiednia ilość kawy.

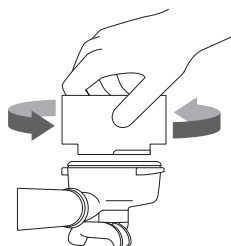

- Usuń nadmiar kawy z krawędzi sitka, aby zapewnić szczelność po włożeniu do głowicy zaparzającej.



UWAGA

Jeśli czas ekstrakcji jest zbyt krótki, należy zmielić kawę drobno i powtórzyć powyższe kroki.

Jeśli czas ekstrakcji jest zbyt długi, należy zmielić kawę grubo i powtórzyć powyższe kroki.

CZYSZCZENIE GŁOWICY ZAPARZAJĄCEJ

- Przed włożeniem sitka do głowicy zaparzającej należy przepłukać głowicę małą ilością wody poprzez naciśnięcie i przytrzymanie przycisku przygotowania 1 filiżanki. W ten sposób usuniesz pozostałości mielonej kawy z poprzedniego parzenia i ustabilizujesz temperaturę głowicy przed samym parzeniem.

WKŁADANIE KOLBY

Włóż kolbę pod głowicę zaparzającą tak, aby wyrównać rękojeść z napisem „INSERT” na głowicy zaparzającej. Włóż kolbę do głowicy zaparzającej i obróć kolbę w kierunku strzałki, czyli do środka głowicy zaparzającej do momentu, w którym poczujesz opór.

PARZENIE KAWY

- Włóż podgrzane filiżanki pod kolbę i wciśnij przycisk przygotowania 1 lub 2 filiżanek.
- Kawa zacznie wypływać po ok. 8–10 sekundach (czas ekstrakcji) i powinna mieć konsystencję kapiącego miodu.
- Jeżeli woda zacznie wypływać szybciej niż po 6 sekundach, może to oznaczać, że na sitku jest zbyt mało kawy lub kawa jest za grubo zmielona. Jest to NIEWYSTARCZAJĄCO zaparzona kawa.
- Jeśli kawa zacznie tylko kapać, ale nie wypływa po około 15 sekundach, oznacza to, że jest zbyt drobno zmielona. Jest to ZBYT MOCNO zaparzona kawa.

Łagodna kawa to doskonałe zrównoważenie słodkiego, kwaśnego i gorzkiego smaku.

Smak kawy zależy od wielu czynników, takich jak typ ziarna, stopień palenia, świeżość, stopień zmielenia, dozowanie mielonej kawy i siła ubicia.

Aby osiągnąć właściwy smak należy wziąć te czynniki pod uwagę w procesie przygotowania kawy.

TABELA PARZENIA

	STOPIEŃ MIELENIA	CZAS PARZENIA
NADMIERNIE ZAPARZONA KAWA GORZKA • PODRAŻNIAJĄCA	ZBYT DROBNA	PONAD 40 S
WYWAŻONA KAWA	OPTYMALNY	25–35 S
NIEWYSTARCZAJĄCO ZAPARZONA KAWA NIEROZWINIETA • KWAŚNA	ZBYT GRUBA	PONIŻEJ 20 S

SPINIENIE MLEKA

- Zawsze używaj tylko świeżego, zimnego mleka.
- Napełnij naczynie do spieniania do poziomu „V” w dolnej części końcówki.
- Obróć dyszę pary nad kratkę ociekową i ustaw pokrętło pary, aby usunąć z dyszy skondensowaną wodę.
- Zanurz końcówkę dyszy pary 1–2 cm pod powierzchnię mleka, bliżej prawej strony naczynia pod kątem 45 stopni.
- Obróć regulator pary na pozycję OPEN.
- Trzymaj końcówkę dyszy tuż pod powierzchnią mleka, dopóki mleko nie zacznie wirować w kierunku ruchu wskazówek zegara i nie zostanie wprawione w ruch spiralny.
- Powoli wynurzaj dyszę w kierunku powierzchni wirującego mleka. Dysza znajdująca się tuż pod powierzchnią zacznie wypuszczać do mleka bąbelki powietrza. Można też ostrożnie wysunąć końcówkę dyszy nad powierzchnię, aby przyspieszyć ruch mleka.

- Utrzymuj końcówkę dyszy pary pod lub na powierzchni mleka. Spieniaj mleko do uzyskania właściwej objętości.
- Teraz zanurz dyszę pary głębiej w mleku, aby podgrzać dolną część naczynia, cały czas utrzymując stałą cyrkulację mleka. Prawidłowa temperatura mleka to 60–65 °C, można ją wyczuć dotykając dna naczynia.
- Ustaw pokrętło w pozycji CLOSED przed wyjęciem dyszy z mleka.
- Odstaw naczynie ze spienionym mlekiem, ustaw pokrętło w pozycji OPEN i oczyść resztki mleka parą z dyszy. Następnie przetrzyj wilgotną ściereczką.
- Stuknij dnem naczynia z mlekiem o blat, aby usunąć pęcherzyki powietrza.
- Zakręć naczyniem, aby uzyskać gładką i delikatną teksturę mleka.
- Wlej mleko do kawy.
- Kluczem do sukcesu jest szybkie działanie, zanim mleko zacznie się rozwarstwiać, a pianka zacznie znikać.



PORADY I WSKAZÓWKI

- Zawsze używaj świeżo zmielonej kawy, aby uzyskać wyjątkowy smak i strukturę.
- Używaj świeżo palonych ziaren kawy z datą palenia i użyj je do 3 tygodni od daty palenia.
- Przechowuj ziarna kawy w chłodnym, ciemnym i suchym miejscu. O ile to możliwe, przechowuj je w pojemniku próżniowym.
- Kupuj ziarna kawy w małych porcjach, aby skrócić okres przechowywania, nie należy przechowywać ilości, która wystarczy na więcej niż tydzień.
- Kawę należy mielić bezpośrednio przed przygotowaniem napoju, ponieważ mielona kawa szybko traci smak i aromat.



Konserwacja i czyszczenie

CYKL CZYSZCZENIA

- Przed czyszczeniem należy wyłączyć urządzenie i pozostawić je do ostygnięcia przez co najmniej 60 minut. Czyszczenie można przeprowadzić dopiero po całkowitym ostygnięciu urządzenia.
- Jeśli na wyświetlaczu pokaże się CLEAN ME! (po około 200 ekstrakcjach), należy włączyć cykl czyszczenia.
- Włóż dostarczony dysk czyszczący do sitka na 1 filiżankę razem z 1 tabletką czyszczącą.
- Włóż kolbę z sitkiem do głowicy zaparzającej.
- Upewnij się, że zbiornik na wodę jest pełen zimnej wody z kranu.
- Upewnij się, że ociekacz jest pusty i prawidłowo założony.
- Wciśnij przycisk MENU, aż na wyświetlaczu zacznie mrugać ikona „CLEAN CYCLE” i pojawi się „PUSH”.

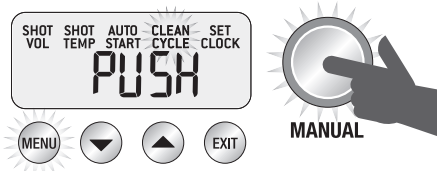

- Aby rozpocząć cykl czyszczenia, wciśnij podświetlony przycisk MANUAL.
- Ikona cyklu czyszczącego zacznie mrugać, a na wyświetlaczu włączy się odliczanie 370 sekund.
- Po zakończeniu cyklu czyszczącego wyjmij kolbę i upewnij się, że tabletką czyszczącą zupełnie się rozpuściła.
- Jeśli tabletką zupełnie się nie rozpuściła, powtórz powyższy krok, nie wkładając nowej tabletki.
- Kolbę i sitko starannie opłucz przed następnym użyciem.

INSTALACJA FILTRA WODY

- Wyjmij i wyrzuć zużyty filtr wody.
- Opłucz uchwyt pod zimną wodą.
- Włóż filtr wody do górnej części uchwytu. Dolną część przyłóż od spodu i zatrzasknij – patrz ilustrację poniżej.
- Uchwyt filtra wody włóż do zbiornika na wodę tak, aby dolna część uchwytu była jednocześnie wyrównana z adapterem wewnątrz zbiornika na wodę. Wciśnij uchwyt filtra wody ku dołowi, aby był dobrze osadzony na adapterze.
- Napełnij zbiornik zimną wodą przed włożeniem i umocowaniem w ekspresie do kawy.



UWAGA

W sprawie zakupu filtra wody zwróć się do swego sprzedawcy.

CZYSZCZENIE DYSZY PARY

- Wytrzyj dyszę pary miękką, lekko zwilżoną ściereczką i natychmiast po użyciu wyczyść dyszę odrobiną pary.
- Jeśli któryś z otworów dyszy pary się zatkaną, upewnij się, że regulator pary znajduje się w pozycji CLOSED i przy pomocy igły czyścika wyczyść zatkany otwór.
- Jeśli dysza jest wciąż zatkana, otwór w czyściku służy jako śrubokręt i przy jego pomocy odkręć koniec dyszy i namocz go w ciepłej wodzie. Przykręć koniec dyszy pary z powrotem przy pomocy otworu w czyściku.

CZYSZCZENIE SITEK I KOLBY

- Sitka i kolbę opłucz pod gorącą, bieżącą wodą bezpośrednio po użyciu, aby usunąć resztki kawy.

Jeśli otwory w sitku się zatkają, rozpuść jedną tabletkę czyszczącą w gorącej wodzie i namocz sitka i kolbę w tym roztworze na około 60 minut. Dobrze opłucz.

CZYSZCZENIE GŁOWICY ZAPARZAJĄCEJ

- Głowicę zaparządzającą i powierzchnię zewnętrzną urządzenia wytrzyj miękką gąbką lekko zwilżoną w wodzie, aby usunąć resztki kawy.
- Regularnie czyść głowicę zaparządzającą z włożoną do niej kolbą i sitkiem bez kawy, aby usunąć resztki kawy.

CZYSZCZENIE RUREK W GŁOWICY ZAPARZAJĄCEJ

- Włóż dysk czyszczący do sitka dla 1 filiżanki.
- Włóż je do kolby, a kolbę do głowicy zaparządzającej.
- Wciśnij przycisk 1 filiżanki, aby wytworzyć ciśnienie w sitku.
- Powtórz kilkakrotnie, aby usunąć resztki oleju kawowego w rurkach na wodę.

CZYSZCZENIE OCIEKACZA I SCHOWKA NA AKCESORIA

- Ociekacz można wyjąć, opróżnić i wyczyścić po każdym użyciu lub po pojawieniu się wskaźnika Empty Me!
- Zdejmij kratkę ociekacza. Opłucz ciepłą wodą z mydłem. Wskaźnik Empty Me! również można wyjąć z ociekacza.
- Schowek na akcesoria wyjmij i przetrzyj miękką, lekko wilgotną gąbką (nie używaj szorstkich środków czyszczących, zmywaków druczianych, gąbek druczianych itp.).

CZYSZCZENIE POWIERZCHNI ZEWNĘTRZNEJ I PŁYTY DO OGRZEWANIA FILIŻANEK

- Powierzchnię zewnętrzną i płytę do ogrzewania filiżanek przetrzyj miękką, lekko wilgotną gąbką. Następnie wytrzyj je miękką, suchą ściereczką. Nie używaj szorstkich środków czyszczących, zmywaków druczianych, gąbek druczianych itp., ponieważ mogłyby one zarysować powierzchnię.



UWAGA

Urządzenia ani żadnej jego części nie wolno myć w zmywarce do naczyń.

ODWAPNIANIE (DESC)

Użyj tej funkcji krok za krokiem, aby prawidłowo przeprowadzić odwapnianie.

Krok 1 – przygotowanie do odwapniania

- Opróżnij ociekacz i włóż z powrotem na miejsce.
- Wyłącz urządzenie i pozostaw do ostygnięcia przez około 4 godziny. JEŻELI URZĄDZENIE NIE OSTYGNIE, MOŻE DOJŚĆ DO JEGO USZKODZENIA! Podczas gdy urządzenie jest wyłączone, wciśnij i przytrzymaj przycisk przygotowania filiżanki, a następnie przyciśnij jednocześnie przycisk POWER na około 3 sekundy. Na wyświetlaczu pojawi się napis "rSEt".

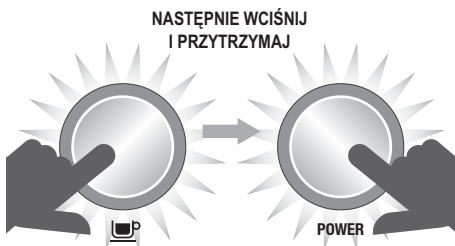

- Przy pomocy przycisków góra/dół wybierz „dESc”. Wciśnij przycisk MENU, aby wejść w tryb odwapniania.



Krok 2 – opróżnienie bojlerów

- Zdejmij osłonę silikonową w prawej, dolnej części przedniego panelu oznaczonego DESCAL ACCESS.

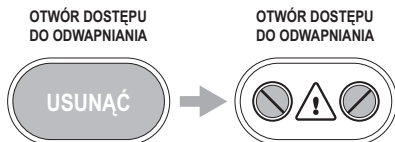

- Na ociekacz połóż ściereczkę, aby zapobiec wydostawaniu się pary.

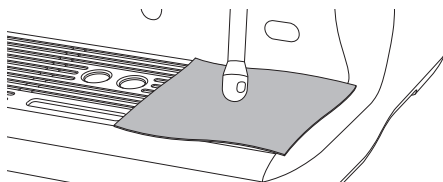

- Przy pomocy płaskiego śrubokręta odkręć w kierunku przeciwnym do ruchu wskazówek zegara prawą śrubę, aby zawór całkiem się otworzył. Po poluzowaniu śruby można dojść do wydostania się pary.

UWAGA

Jeśli nie dojdzie do wycieku wody, wciśnij i przytrzymaj przycisk 1 filiżanki na około 3 sekundy. W ten sposób zlejesz wodę z ekspresu.

Gdy woda przestanie wyciekać, zamknij zawór przez przykręcenie śruby w kierunku ruchu wskazówek zegara i dokręć ją. Nie przekręć śruby, aby nie uszkodzić gwintu i urządzenia.



- Wykonaj te same czynności dla lewej śruby.
- Opróżnij ociekacz, zachowując ostrożność, ponieważ woda może być gorąca.
- Opróżnij zbiornik na wodę i wyjmij uchwyt filtra wodnego z włożonym filtrem.

- g) Rozpuść 1 torebkę środka odwapniającego w 1 l ciepłej wody. Wlej roztwór do pojemnika na wodę.



UWAGA

Jeśli nie wymieszasz zbiornika na wodę, nie włożysz go lub jeśli jest pusty, na wyświetlaczu LCD pojawi się „FILL TANK”.

Krok 3 – rozpoczęcie odwapniania

- a) Wciśnij przycisk 1 filiżanki, a na wyświetlaczu LCD pojawi się dwudziestominutowy czasomierz.

W tym czasie bojłery napełnią się roztworem odwapniającym ze zbiornika i dojdzie do podgrzania wody do temperatury roboczej. W tym czasie z głowicy zaparzącej może wydostawać się trochę wody.

Odczekaj, aż czasomierz dojdzie do „0”, w ten sposób zapewnisz, że roztwór będzie mógł rozpuścić zgromadzony kamień wodny wewnątrz ekspresu. Możesz jednak kiedykolwiek przejść na następny krok, wciskając przycisk 1 filiżanki.

- b) Na ociekacz połóż ściereczkę, aby zapobiec wydostawaniu się pary.
 c) Opróżnij bojłery w sposób opisany w krokach 2c i 2d.
 d) Opróżnij ociekacz i załóż z powrotem na miejsce.
 e) Opróżnij zbiornik na wodę, następnie opłucz czystą wodą i napełnij czystą wodą z kranu aż po znacznik MAX. Włóż zbiornik na wodę z powrotem do ekspresu.

Krok 4 – płukanie bojlerów

- a) Wciśnij przycisk 1 filiżanki, a na wyświetlaczu LCD pojawi się dwudziestominutowy czasomierz.

W tym czasie bojłery napełnią się czystą wodą ze zbiornika i dojdzie do podgrzania wody do temperatury roboczej. Możesz jednak w dowolnym czasie przejść do następnego kroku, wciskając przycisk 1 filiżanki.

- b) Na ociekacz połóż ściereczkę, aby zapobiec wydostawaniu się pary.
 c) Opróżnij bojłery w sposób opisany w krokach 2c i 2d.
 d) Opróżnij ociekacz i załóż z powrotem na miejsce.
 e) Opróżnij zbiornik na wodę, następnie opłucz czystą wodą i napełnij czystą wodą z kranu aż po znacznik MAX. Włóż zbiornik na wodę z powrotem do ekspresu.

Krok 5 – powtórz krok 4 – płukanie bojlerów

Zaleca się dwukrotne płukanie bojlerów dla pewności, że wszelkie resztki roztworu odwapniającego zostały usunięte z ekspresu. Wciśnij przycisk POWER, aby opuścić menu odwapniania. Proces odwapniania został zakończony i ekspres jest gotowy do użycia.



Rozwiązywanie problemów

W tym rozdziale znajdziesz najczęstsze problemy, z którymi możesz się spotkać podczas używania ekspresu. Jeżeli nie znalazłeś tu swojego problemu lub występuje on nadal pomimo zastosowania podanego tu rozwiązania, przestań używać ekspres, odłącz kabel zasilający od sieci i skontaktuj się z autoryzowanym centrum serwisowym.

W ŻADNYM PRZYPADKU NIE NAPRAWIAJ ANI NIE ROZKRĘCAJ EKSPRESU SAMODZIELNIE. NIE ZAWIERA ON ŻADNYCH ELEMENTÓW, KTÓRE UŻYTKOWNIK MÓGŁBY SAM NAPRAWIĆ.

PROBLEM	MOŻLIWE PRZYCZYNY	ROZWIĄZANIE
Ikona gorącej wody mruga po włączeniu urządzenia.	<ul style="list-style-type: none">• Regulator podawania gorącej wody jest w pozycji OPEN.	Ustaw regulator z powrotem na pozycję CLOSED.
Ikona pary mruga po włączeniu urządzenia.	<ul style="list-style-type: none">• Dźwignia pary jest w pozycji OPEN.	Ustaw dźwignię pary na pozycję CLOSED.
Woda nie wypływa z głowicy zaparzającej.	<ul style="list-style-type: none">• Urządzenie nie osiąga temperatury roboczej.	Odczekaj, aż urządzenie osiągnie temperaturę roboczą. Gdy podświetlenie przycisku POWER przestanie mrugać, urządzenie jest gotowe do użycia.
	<ul style="list-style-type: none">• Zbiornik na wodę jest pusty.	Napełnij zbiornik na wodę.
Ikona FILL TANK jest na wyświetlaczu, ale zbiornik na wodę jest pełny.	<ul style="list-style-type: none">• Zbiornik na wodę jest nieprawidłowo włożony.	Zbiornik na wodę wsuń całkowicie do tylnej części urządzenia i zablokuj.
	<ul style="list-style-type: none">• Urządzenie nie jest włączone.	Upewnij się, że włożono wtyczkę kabla zasilającego do gniazdka i naciśnięto przycisk POWER.
Urządzenie nie wydaje pary ani gorącej wody.	<ul style="list-style-type: none">• Zbiornik na wodę jest pusty.	Napełnij zbiornik na wodę.
Ekspres nie wydaje pary.	<ul style="list-style-type: none">• Dysza pary jest zatkana.	Przy pomocy igły przyrządu czyszczącego wyczyść otwory na końcu dyszy pary. Jeśli dysza jest wciąż zatkana, otwór w czyściku służy jako śrubokręt i przy jego pomocy odkręć koniec dyszy i namocz go w ciepłej wodzie.

PROBLEM	MOŻLIWE PRZYCZYNY	ROZWIĄZANIE
Urządzenie jest włączone, ale nie uruchamia się.		Wyłącz urządzenie. Odczekaj 60 minut, a następnie włącz je ponownie. Jeśli problem nie zniknął, zwróć się do serwisu marki Sage®.
Z głowicy zaparzającej wydostaje się para.		Wyłącz urządzenie. Odczekaj 60 minut, a następnie włącz je ponownie. Jeśli problem nie zniknął, zwróć się do serwisu marki Sage®.
Kawa tylko kapie z otworu w kolbie.	• Kawa jest zmielona zbyt drobno.	Użyj kawy zmielonej grubiej.
	• W sitku jest zbyt dużo kawy.	Zmniejsz dozowanie kawy przy pomocy przyboru Razor™.
	• Otwory w sitku mogą być zapchane.	Przy pomocy czyścika wyczyść otwory znajdujące się w dolnej części sitka. Jeśli otwory się zatkają, rozpuść jedną tabletkę czyszczącą w gorącej wodzie i namocz sitka i kolbę w tym roztworze na około 20 minut. Dobrze opłucz.
Kawa wylewa się zbyt szybko i/lub Wskaźnik ciśnienia nie osiąga 9 barów.	• Kawa jest zmielona zbyt grubo.	Użyj kawy zmielonej drobniej.
	• W sitku jest zbyt mało kawy.	Zwiększ dozowanie kawy i przy pomocy przyboru RAZOR™ usuń nadmiar kawy po ubiciu.
	• Kawa nie jest dobrze ubita.	Siła ubijania powinno wynosić 15–20 kg.
		Jeśli powyższa rada nie pomoże, skontroluj urządzenie. Włóż PUSTE sitko z podwójnym dnem do kolby (na 1 lub 2 filiżanki). Wciśnij przycisk MANUAL. Jeśli wskaźnik ciśnienia przekroczy 5 barów, urządzenie jest sprawne. Upewnij się, że korzystasz z właściwej ilości kawy także przy pomocy przyrządu Razor™. Jeśli ilość kawy jest właściwa, użyj drobniej zmielonej kawy. Jeśli wskaźnik ciśnienia stale nie przekracza 5 barów, zwróć się do serwisu marki Sage®.

PROBLEM	MOŻLIWE PRZYCZYNY	ROZWIĄZANIE
Kawa nie jest wystarczająco ciepła.	• Filiżanki nie zostały wcześniej podgrzane.	Opłucz filiżanki w gorącej wodzie i postaw je na podstawkę do podgrzewania filiżanek.
	• Mleko nie było wystarczająco ciepłe (jeśli przyrządzasz cappuccino lub latté itp.).	Podgrzej mleko, naczynie do spieniania mleka powinno być ciepłe w dotyku.
Brak cremy na kawie.	• Ziarenka kawy są stare.	Kupuj świeżo palone ziarenka kawy z datą prażenia.
	• Używaj sitka z pojedynczym dnem na świeżo zmieloną kawę.	Upewnij się, że do przyrządzania wcześniej zmielonej kawy korzystasz z sitka z podwójnym dnem.
Kawa wylewa się spod krawędzi kolby. i/lub Podczas ekstrakcji kolba zwalnia się z głowicy zaparzącej.	• Kolba nie jest poprawnie włożona do głowicy zaparzącej.	Upewnij się, że kolba została obrócona po włożeniu do głowicy zaparzącej w kierunku w prawo przez środek, aż do oporu. Obrót przez środek nie zniszczy uszczelki.
	• Na krawędzi kolby pozostały resztki zmielonej kawy.	Usuń nadmiar kawy z krawędzi kolby, aby zapewnić szczelność po włożeniu do głowicy zaparzącej.
	• Krawędź kolby jest mokra lub wewnątrz jest mokre. Mokra powierzchnia obniża tarcie potrzebne do umieszczenia kolby w głowicy zaparzącej oraz podczas ekstrakcji.	Przed nasypaniem kawy i włożeniem sitek i kolby do głowicy zaparzącej zawsze upewnij się, że są one suche.
	• W sitku jest zbyt dużo kawy.	Przy pomocy przyboru RAZOR™ usuń nadmiar kawy z sitka.
Nie można ustawić czasu automatycznego uruchomienia.	• Nie ustawiono zegara.	Ustaw zegar.
Na wyświetlaczu pojawiają się komunikaty o błędach E1, E2, E3.	• Te komunikaty o błędach oznaczają problemy, których użytkownik nie może rozwiązać sam.	Zwróć się do obsługi klienta marki Sage®.

PROBLEM	MOŻLIWE PRZYCZYNY	ROZWIĄZANIE
Osad kawowy przylepia się do głowicy zaparzącej.	<ul style="list-style-type: none">• Jest to zjawisko normalne, które czasem występuje. Suchy osad kawowy tworzy próżnię w górnej części osadu kawowego, który czasem przyczepia się do krawędzi wylewki w głowicy zaparzącej, zamiast uwolnić się z powrotem do sitka.	
Stale słuchać dźwięk pompy. / Para jest zbyt gorąca. / Wydostaje się gorąca woda.	<ul style="list-style-type: none">• Użyto wody demineralizowanej lub destylowanej, która może mieć wpływ na zachowanie urządzenia w pewnych funkcjach.	Zaleca się używanie tylko zimnej wody z kranu. Nie zaleca się używania wody pozbawionej minerałów lub z ich niską zawartością, takich jak woda demineralizowana lub destylowana. Zwróć się do obsługi klienta marki Sage®.



Polecane rodzaje kawy



CAPPUCCINO

Jedna porcja espresso ze spienionym mlekiem i ozdobiona czekoladą w proszku. Objętość filiżanki 150–220 ml.



ESPRESSO

Intensywne i aromatyczne, znane również jako „short black”, podawane w małych filiżankach lub szklankach.



LATTÉ

Latté składa się z jednej dawki espresso, spienionego mleka i około 10 mm piany. Objętość szklanki 200–220 ml.



MACCHIATO

Tradycyjnie podawane w małych filiżankach, macchiato może być podawane także w wysokich szklankach z mlekiem lub spienionym mlekiem.



LONG BLACK

Nalej najpierw gorącą wodę, a następnie jedną porcję espresso (pojedyncze lub podwójne), w ten sposób zostanie zachowana crema.



RISTRETTO

Ristretto to małe espresso, ok. 15 ml, wyróżnia je intensywny smak i aromat.



Poznámky / Megjegyzések / Uwagi

**Zákaznická podpora / Zákaznícka
podpora / Ügyféltámogatás /
Obsługa klienta**

info@sageappliances.cz
info@sageappliances.sk
info@sageappliances.hu
info@sageappliances.pl

**Webové stránky / Webové stránky /
Weboldalak /
Strony internetowe**

www.sageappliances.cz • www.sagecz.cz
www.sageappliances.sk • www.sagesk.sk
www.sageappliances.hu • www.sagehu.hu
www.sageappliances.pl • www.sagepl.pl

Servisní centra / Servisné centrá / Szervizközpontok / Centra serwisowe

FAST ČR, a. s.
Technická 1701
Říčany u Prahy 251 01
Tel.: +420 323 204 120

FAST ČR, a. s.
Cejl 31
Brno 602 00
Tel.: +420 531 010 295

FAST PLUS, spol. s r. o.
Na pántoch 18
831 06 Bratislava (Rača)
Tel: +421 (2) 491 058 53

FAST HUNGARY Kft.
2045 Törökbálint
Dulácska u. 1/a
Magyarország
Tel.: +36 23 330 830

Fast Poland sp. z o. o.
ul. Sokołowska 10
05-090 Puchały
Tel.: +48 22 417 91 23, 22 417 91 24

Sage[®]

Registrovaná značka v Anglii a Walesu č. 8223512. Z důvodu neustálého vývoje spotřebiče se spotřebič vykreslený nebo vyfotografovaný v tomto dokumentu smí mírně lišit od vlastního spotřebiče.

Registrovaná značka v Anglicku a Walesu č. 8223512. Z důvodu neustálého vývoja spotřebiča sa spotřebič vykreslený alebo vyfotografovaný v tomto dokumente môže mierne líšiť od reálneho spotřebiča.

8223512 szám alatt bejegyzett márka Angliában és Walesben. A készülék folyamatos fejlesztése miatt az ebben a dokumentumban lévő képeken vagy fotókon ábrázolt készülék kissé különbözhet a konkrét készüléktől.

Marka zarejestrowana w Anglii i Walii nr 8223512. Z powodu nieustannego rozwoju urządzenie przedstawione na rysunku lub fotografii w niniejszym dokumencie może różnić się nieco od samego urządzenia.