

# *the Dose Control™ Pro*



BCG600

- CZ** NÁVOD K OBSLUZE
- SK** NÁVOD NA OBSLUHU
- HU** HASZNÁLATI ÚTMUTATÓ
- PL** INSTRUKCJA OBSŁUGI

# Sage®



## Obsah

- 2 Důležitá bezpečnostní opatření
- 10 Popis vašeho nového spotřebiče
- 12 Ovládání vašeho nového spotřebiče
- 18 Péče a čištění
- 20 Tipy a rady
- 21 Řešení potíží

## DŮLEŽITÁ BEZPEČNOSTNÍ OPATŘENÍ

**My v Sage® si uvědomujeme důležitost bezpečnosti. Navrhujeme a vyrábíme spotřebiče především s velkým důrazem na vaši bezpečnost. Nicméně vás prosíme, abyste při používání elektrického spotřebiče byli opatrní a dodržovali následující bezpečnostní opatření.**

## DŮLEŽITÁ OPATŘENÍ PŘI POUŽÍVÁNÍ ELEK- TRICKÝCH ZAŘÍZENÍ JE TŘEBA DODRŽOVAT ZÁ- KLADNÍ BEZPEČNOSTNÍ OPATŘENÍ, MEZI KTERÁ PATŘÍ:

- Před prvním použitím se prosím ujistěte, že napětí ve vaší síťové zásuvce odpovídá napětí uvedenému na typovém štítku ve spodní části přístroje. Pokud máte jakékoliv pochybnosti, obraťte se prosím na kvalifikovaného elektrikáře.
- Pečlivě si přečtěte všechny instrukce před ovládáním spotřebiče a uložte je na bezpečné místo pro možné použití v budoucnu.
- Před prvním použitím spotřebiče odstraňte

a bezpečně ekologicky zlikvidujte veškerý obalový materiál a reklamní štítky. Zkontrolujte, že spotřebič není nikterak poškozen. V žádném případě nepoužívejte poškozený spotřebič, spotřebič s poškozeným přívodním kabelem apod.

- Z důvodů vyloučení rizika zadušení malých dětí odstraňte ochranný obal zástrčky síťového kabelu tohoto spotřebiče a bezpečně jej zlikvidujte.
- Nepoužívejte spotřebič na hraně pracovní desky nebo stolu. Ujistěte se, že je povrch rovný, čistý a není potřísněn vodou nebo jinou tekutinou.
- Nestavte spotřebič na plynový nebo elektrický sporák ani do jeho blízkosti nebo do míst,

kde by se mohl dotýkat horké trouby.

- Nepoužívejte spotřebič na kovové podložce, jako je např. odkapávací dřez.
- Před připojením spotřebiče k elektrické zásuvce a jeho zapnutím zkontrolujte, že je úplně a správně sestaven. Dodržujte instrukce v tomto návodu k obsluze.
- Vždy provozujte spotřebič na rovném povrchu. Spotřebič neprovozujte na nakloněném povrchu a nepřemísťujte jej ani s ním nijak nemanipulujte, pokud je v provozu.
- Používejte výhradně příslušenství, které je dodáváno se spotřebičem. Pokud byste použili jiné příslušenství, které

není vyrobeno nebo určeno Sage® jako kompatibilní, hrozí riziko vzniku požáru, úrazu elektrickým proudem nebo zranění.

- Spotřebič vždy nejdříve vypněte. Následně odpojte napájecí kabel od zdroje energie. Než budete spotřebič přesouvat, nebo pokud ho už nebudete používat nebo než ho budete rozebírat, čistit nebo skladovat, se přesvědčte, že je vypnutý a odpojený od zdroje energie.
- Tento spotřebič byl navržen POUZE pro účely mletí pražených kávových zrn. V žádném případě nepoužívejte spotřebič k jiným účelům, než ke kterým je určen.
- Tento spotřebič NEBYL navržen k mletí

předmleté kávy. Za žádných okolností nepoužívejte spotřebič k mletí lepkavých potravin nebo extrémně tvrdých potravin, k přípravě těsta, k mletí ovoce, semen nebo bylinek například na výrobku kari pasty nebo oříškového másla.

- Nevkládejte do zásobníku na kávová zrna kovové nebo podobné předměty, které by mohly poškodit nebo negativním způsobem ovlivnit činnost spotřebiče.
- Nasadte víčko zásobníku na kávová zrna řádně na zásobník před zapnutím přístroje.
- Spotřebič nezapínejte, dokud není zásobník na kávová zrna a víčko správně zajištěno na svém místě.

- Nepoužívejte spotřebič bez řádně nasazeného zásobníku na kávová zrna. Během provozu dbejte vlastní opatrnost a nevkládejte prsty, ruce, vlasy, oblečení nebo kuchyňské náčiní do blízkosti zásobníku na kávová zrna.
- Nepoužívejte spotřebič déle než 2 minuty, jelikož by se spotřebič mohl přehřát. Pokud se tak stane, vypněte spotřebič a odpojte od síťové zásuvky. Nechte 20 minut vychladnout a poté zkuste znovu zapnout.
- Během provozu neodnímejte zásobník na kávová zrna ze základny mlýnku.
- Nevkládejte žádnou část spotřebiče do plynové, elektrické nebo mikrovlnné trouby nebo na horkou plynovou

- nebo elektrickou plotýnku.
- Zapojená síťová zásuvka musí být snadno dostupná pro případné náhlé odpojení.
- Nepoužívejte tento spotřebič s programátorem, časovým spínačem nebo jakoukoli jinou součástí, která spíná přístroj automaticky.
- Nepoužívejte spotřebič v blízkosti zdrojů vody, např. kuchyňský dřez, koupelna, bazén apod.
- Nedotýkejte se spotřebiče mokřýma nebo vlhkýma rukama.
- Pokud je spotřebič v provozu, nenechávejte jej bez dozoru.
- Vyvarujte se políť přívodního kabelu a zástrčky vodou nebo jinou tekutinou.

- Nepoužívejte hrubé abrazivní nebo žíravé čisticí prostředky k čištění spotřebiče.
- Udržujte spotřebič čistý. Dodržujte instrukce o čištění uvedené v tomto návodu k obsluze.
- V tomto spotřebiči ani jeho blízkosti neskladujte ani nepoužívejte žádné výbušné nebo hořlavé látky, např. spreje s hořlavým plynem.
- Pro odpojení spotřebiče ze síťové zásuvky vždy tahejte za zástrčku přívodního kabelu, nikoliv tahem za kabel.

## **DŮLEŽITÉ BEZPEČNOSTNÍ POKYNY PRO POUŽÍVÁNÍ VŠECH ELEKTRICKÝCH ZAŘÍZENÍ**

- Před použitím zcela odviňte napájecí kabel.
- Přívodní kabel nenechávejte viset přes okraj stolu nebo pracovní desky, dotýkat se horkých ploch nebo se zamotat.
- Z bezpečnostních důvodů doporučujeme zapojit spotřebič do samostatného elektrického obvodu, odděleného od ostatních spotřebičů. Nepoužívejte rozdvojku ani prodlužovací kabel pro zapojení spotřebiče do síťové zásuvky.
- Neponořujte spotřebič, přívodní kabel, zástrčku

přívodního kabelu do vody nebo jiné tekutiny.

- Tento spotřebič nesmějí používat děti. Udržovat spotřebič a jeho přívod mimo dosah dětí.
- Tento spotřebič mohou používat děti ve věku 8 let a starší, pokud jsou pod dozorem nebo byly poučeny o používání spotřebiče bezpečným způsobem a rozumí případným nebezpečím. Čištění a údržbu prováděnou uživatelem nesmějí provádět děti, pokud nejsou starší 8 let a pod dozorem. Udržovat spotřebič a jeho přívod mimo dosah dětí mladších 8 let.
- Spotřebič mohou používat osoby se sníženými fyzickými, smyslovými či mentálními schopnostmi nebo

nedostatkem zkušeností a znalostí, pokud jsou pod dozorem nebo byly poučeny o používání spotřebiče bezpečným způsobem a rozumí případným nebezpečím. Děti si se spotřebičem nesmějí hrát.

- Doporučujeme provádět pravidelnou kontrolu spotřebiče. Spotřebič nepoužívejte, je-li jakkoli poškozen nebo je-li vadný napájecí kabel nebo zástrčka. Veškeré opravy je nutné svěřit nejbližšímu autorizovanému servisnímu středisku Sage®.
- Tento spotřebič je určený pouze pro použití v domácnosti. Přístroj není určen pro komerční použití. Nepoužívejte tento spotřebič v pohybujících se vozidlech nebo na

lodi, nepoužívejte jej venku, nepoužívejte jej pro jiný účel, než pro který je určen. V opačném případě může dojít ke zranění.

- Jakoukoli jinou údržbu kromě běžného čištění je nutné svěřit autorizovanému servisnímu středisku Sage®.
- Doporučujeme instalovat proudový chránič (standardní bezpečností spínače ve vaší zásuvce), abyste tak zajistili zvýšenou ochranu při použití spotřebiče. Doporučujeme, aby proudový chránič (se jmenovitým zbytkovým provozním proudem nebyl více než 30 mA) byl instalován do elektrického obvodu, ve kterém bude spotřebič zapojen. Obráťte se na

svého elektrikáře pro další odbornou radu.

- Uchovávejte spotřebič a přívodní kabel mimo dosah dětí.



#### **POKYNY A INFORMACE O NAKLÁDÁNÍ S POUŽITÝM OBALEM**

Použitý obalový materiál odložte na místo určené obcí k ukládání odpadu.

#### **LIKVIDACE POUŽITÝCH ELEKTRICKÝCH A ELEKTRONICKÝCH ZAŘÍZENÍ**

Tento symbol na produktech anebo v průvodních dokumentech znamená, že použité elektrické a elektronické výrobky nesmí být přidány do běžného komunálního odpadu. Ke správné likvidaci, obnově a recyklaci předejte tyto výrobky na určená sběrná místa. Alternativně v některých zemích Evropské unie nebo jiných evropských zemích můžete vrátit své výrobky místnímu prodejci při koupi ekvivalentního nového produktu. Správnou likvidací tohoto produktu pomůžete zachovat cenné přírodní

zdroje a napomáháte prevenci potenciálních negativních dopadů na životní prostředí a lidské zdraví, což by mohly být důsledky nesprávné likvidace odpadů. Další podrobnosti si vyžádejte od místního úřadu nebo nejbližšího sběrného místa. Při nesprávné likvidaci tohoto druhu odpadu mohou být v souladu s národními předpisy uděleny pokuty.

#### **Pro podnikové subjekty v zemích Evropské unie**

Chcete-li likvidovat elektrická a elektronická zařízení, vyžádejte si potřebné informace od svého prodejce nebo dodavatele.



Výrobek je v souladu s požadavky EU.



**POUZE PRO DOMÁCÍ  
POUŽITÍ.  
NEPONOŘUJTE DO  
VODY NEBO JINÉ  
TEKUTINY.  
PŘED POUŽITÍM ZCELA  
ODVIŇTE PŘÍVODNÍ  
KABEL.**



## **VAROVÁNÍ**

**VŽDY SE UJISTĚTE, ŽE JE  
ZÁSObNÍK NA KÁVOVÁ  
ZRNA PEVNĚ A ŘÁDNĚ  
ZAJIŠTĚN.**

Změny v textu, designu a technických specifikacích se mohou měnit bez předchozího upozornění a vyhrazujeme si právo na jejich změnu.

Anglická verze je původní verze. Česká verze je překlad původní verze.

Adresa výrobce:  
HWI International Limited,  
48–62 Hennessey Road, Wanchai,  
Hong Kong

Adresa dovozce do EU:  
FAST ČR, a.s.,  
Černokostelecká 1621,  
251 01 Říčany, Czech Republic

**UCHOJTE TYTO INSTRUKCE**





## Popis vašeho nového spotřebiče

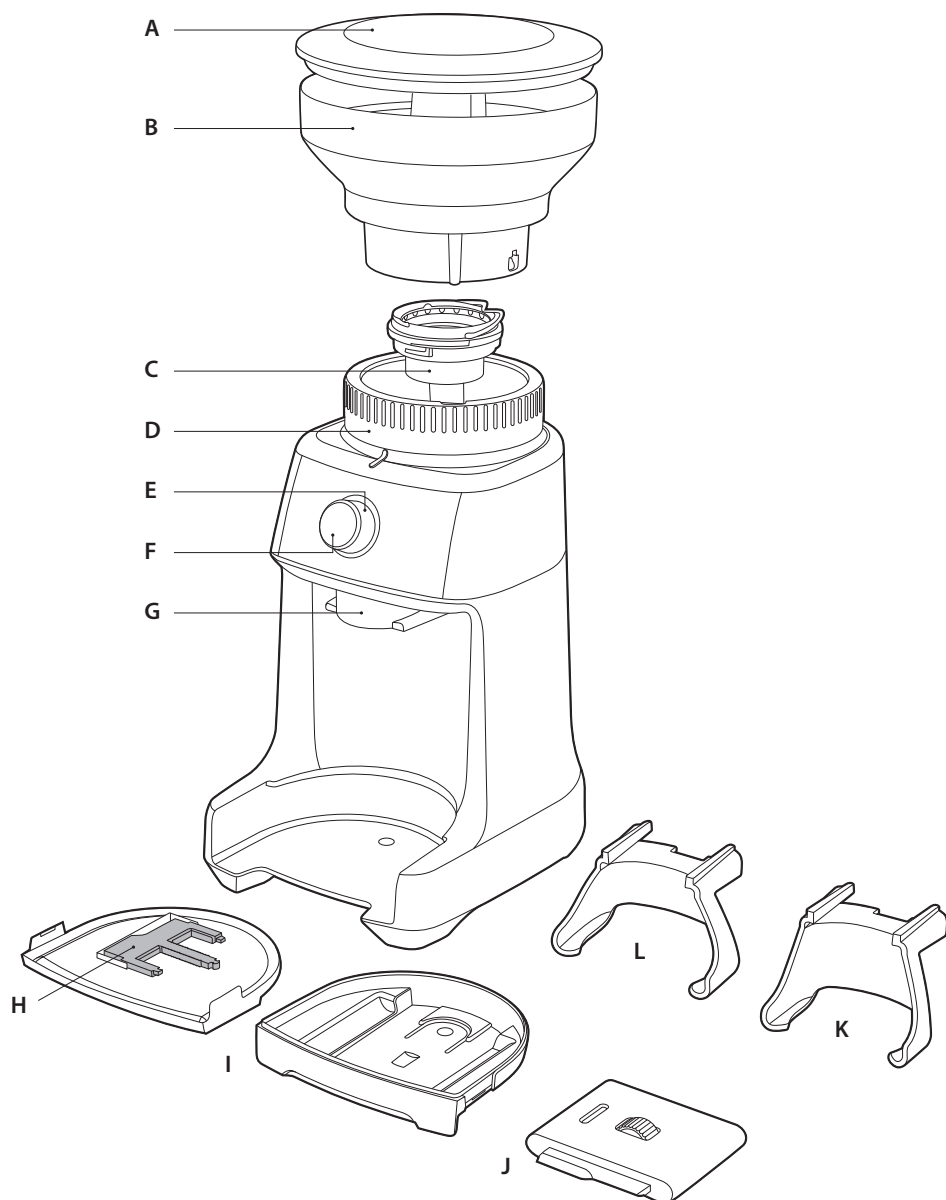

- A. Víko zásobníku na kávová zrna**  
Vzduchotěsné řešení prodlužuje čerstvost kávových zrn.
- B. Zásobník na kávová zrna**  
340 g zásobník na kávová zrna s uzamykacím systémem pro snadné vyjmutí a přenos.
- C. Kónický mlýnek z kalené nerezové oceli**  
Maximalizuje velikost kousků pro získání plné chuti.  
- **Vyjímatelný a nastavitelný horní mlecí kámen**
- D. Otočný ovladač pro nastavení hrubosti mleté kávy**  
55 nastavení hrubosti mleté kávy od espresa po french press.
- E. Otočný ovladač GRIND TIME**  
Slouží k úpravě množství mletí kávy.
- F. Tlačítko START|CANCEL**  
Slouží ke spuštění a zrušení mletí.
- G. Výdejní místo mleté kávy**
- H. Nástavec pomůcky the Razor™ pro 50 mm sítko**

- I. Odkapávací miska**  
Zachytává přebytečnou kávu. Vyjímatelná pro snadné čištění. V misce je prostor pro uložení pomůcky na zarovnání kávy the Razor™.

### PŘÍSLUŠENSTVÍ

- J. Pomůcka pro zarovnání kávy the Razor™**  
Zarovnává mletou kávu v sítku do roviny, aby byla zajištěna rovnoměrná extrakce kávy.
- K. Nástavec na 50–54 mm páku**
- L. Nástavec na 58 mm páku**

### NEZOBRAZENO

#### Mlecí komora

Minimalizuje tření kávových zrn před dávkováním.

**Automatická bezpečnostní tepelná pojistka**  
Chrání motor před přehřátím.

#### Režim úspory energie

Přístroj se přepne do pohotovostního režimu po 5 minutách nečinnosti.



## Ovládání vašeho nového spotřebiče

### ÚVOD

Váš automaticky mlýnek na kávu Sage® the Dose Control™ Pro je vybaven mlýnkem z kalené nerezové oceli, a je tak schopen mlít celá kávová zrna vhodná pro různé metody přípravy kávy, od nejjemnějšího nastavení pro přípravu espresa až po nejhrubší nastavení pro french press. Můžete nastavit množství dávek nebo šálků pomocí jednoho tlačítka.

Množství mleté kávy pro všechny typy kávy se ovládá elektronickým časovačem. Výchozí množství pro každou metodu přípravy kávy je možné upravit otočením ovladače GRIND TIME, a změnit tak dobu mletí. Můžete mlít přímo do páky, dózy nebo sítka.

Pro přípravu různých druhů kávy, v espreso přístroji, perkolátoru, překapávací nebo french pressu existuje vždy široká škála nastavení hrubosti mleté kávy. Pro každý druh přípravy kávy vždy změňte nastavení mlýnku. Je to z důvodu, že každá metoda přípravy kávy vyžaduje různou hrubost mleté kávy pro dosažení optimální chuti. Máte možnost vyzkoušet různá nastavení hrubosti, až docílíte té správné hrubosti mleté kávy, která nejlépe vyhovuje vaší chuti.

Otočením ovladače hrubosti upravujete hrubost mleté kávy.

### PŘED PRVNÍM POUŽITÍM

Před prvním použitím odstraňte a bezpečně zlikvidujte veškerý reklamní a obalový materiál, ve kterém je výrobek zabalen.

Omyjte zásobník na kávová zrna a nástavce v teplé mýdlové vodě a otřete dosucha. Mlýnek otřete čistou zlehka namočenou utěrkou, poté otřete dosucha. Umístěte mlýnek na rovný povrch a zapojte zástrčku přívodního kabelu do síťové zásuvky 230–240 V ~ a zapněte mlýnek.

### SLOŽENÍ MLÝNKU

#### Zásobník na kávová zrna

Zarovnejte výstupky ve spodní části zásobníku s výřezy mlýnku a vložte zásobník do mlýnku. Otočte zámek uvnitř zásobníku o 45° ve směru šipky PUSH & TURN TO LOCK. Uslyšíte cvaknutí.

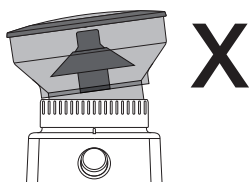
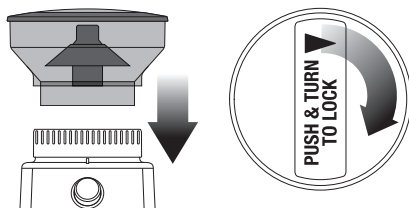

**Ujistěte se, že jsou zásobník a ovladač hrubosti zarovnaný.**

Naplňte zásobník čerstvými kávovými zrny a zajistěte víkem.



#### POZNÁMKA

Pokud bude zásobník na kávová zrna špatně vložený, otočný ovladač GRIND TIME nebude svítit po zapojení zástrčky přívodního kabelu do síťové zásuvky. Jedná se o bezpečnostní prvek, který chrání mlýnek před jeho možným poškozením.

Zásobník je možné vyjmout otočením zámekem proti směru hodinových ručiček a zdvihnutím zásobníku. Uzamykací mechanismus umožňuje vyjmout a přenést kávová zrna v zásobníku a uložit je na bezpečném místě.

### MLETÍ PRO PŘÍPRAVU ESPRESA

Používejte sítko s jednoduchým dnem, pokud máte čerstvě namletou kávu. Použijte jemné nastavení 1–25 (označení ESPRESSO na otočném ovladači).

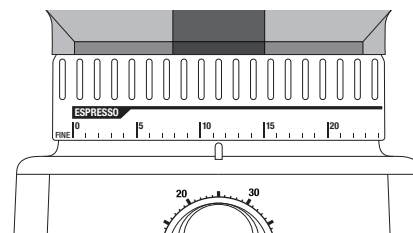

#### 1. krok:

Vložte příslušný nástavec na páku. Vložte páku do nástavce.

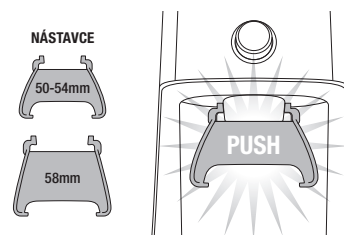

#### 2. krok:

#### Nastavení množství mleté kávy

Nastavte potřebné množství mleté kávy otočením ovladače GRIND TIME.

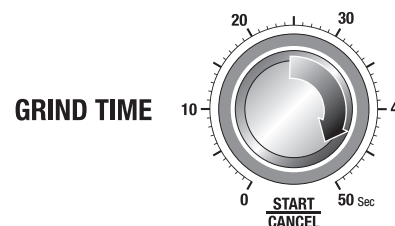

Řiďte se instrukcemi z tabulky přípravy kávy dále v návodu. Množství se bude lišit v závislosti na použitém druhu sítka, typu kávových zrn apod. Otočným ovladačem GRIND TIME nastavte dobu, po kterou bude mlýnek mlít kávu. Čím delší bude čas mletí, tím více kávy mlýnek namele a naopak.

#### 3. krok:

#### Nastavte hrubost mletí

Pro přípravu espresa doporučujeme vybrat hrubost mletí 15 jako výchozí bod a ovladačem hrubosti nastavit požadovanou hrubost mleté kávy. Toto by mělo být provedeno v souladu s nastavením množství mleté kávy.

Řiďte se instrukcemi z tabulky přípravy kávy dále v návodu.

Budete muset kávu připravit, abyste zjistili, zda je třeba provést změny v nastavení množství a hrubosti, abyste dosáhli správného toku při extrakci kávy. Většinou jedno espreso je definováno jako přibližně 30 ml v 30 sekundách a dvojité espreso jako přibližně 60 ml v 30 sekundách.



#### POZNÁMKA

Pokud je ovládání ovladače hrubosti příliš tuhé, spusťte mlýnek stisknutím tlačítka START|CANCEL a současně otáčejte ovladačem hrubosti. Tím uvolníte mletou kávu zachycenou mezi mlecími kameny.

#### 4. krok

##### Upěchování kávy

Jakmile máte v sítku dostatečné množství mleté kávy, upěchujte ji silou asi 15–20 kg. Důležitý je stálý tlak, kterým kávu pěchujete.

#### 5. krok

##### Zarovnání kávy

Pomůcka pro zarovnání kávy the Razor™ umožňuje zarovnat kávu v sítku do roviny pro dosažení rovnoměrné extrakce kávy.

V příslušenství kávovaru naleznete jak pomůcku the Razor™, díky které budete moci zarovnávat kávu v 58 mm sítku a v 54 mm sítku, tak i nástavec, který slouží pro zarovnání kávy v 50 mm sítku.

Ve středu pomůcky se nachází otočené kolečko, jehož otáčením dopředu a zpět vysouváte a zasouváte požadované ostří pomůcky.

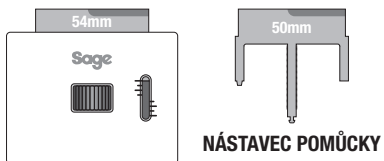

Abyste mohli nástavec vložit do pomůcky the Razor™, je třeba nejdříve vysunout ostří pro 54 mm sítku (až po „1“ na ukazateli) a zcela jej odebrat z pomůcky – viz obrázek níže.

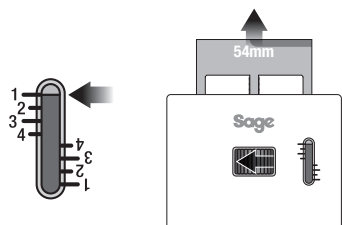

#### POZNÁMKA

Otáčení kolečkem může jít ztěžka, zvláště když je ostří téměř celé vysunutě.

Vložte nástavec na 50 mm sítku do pomůcky. A kolečkem jej zasuněte do pomůcky až po „4“ na ukazateli. Nyní stiskněte ostří 50 mm a 58 mm proti sobě současně, až uslyšíte cvaknutí.

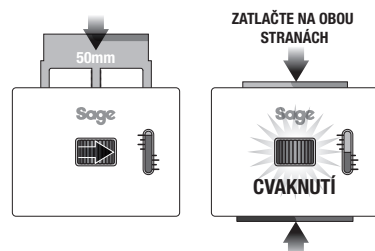

Tabulka níže vám pomůže určit, které ostří je vhodné pro jaký kávovar.

Kávovar Sage	Velikost sítka	Výška ostří
BES920	58 mm	2
BES870	54 mm	2,5
BES810	54 mm	2,5

Vložte Razor™ do sítka, dokud se jeho ramena nedotknou okraje páky. Ostří pomůcky k zarovnání kávy by mělo být vnořeno do upěchované kávy. Pokud ostří pomůcky není vnořeno do mleté kávy, nemáte v sítku dostatečné množství kávy. Je třeba upravit dobu mletí pomocí ovladače GRIND TIME.

Páku s upěchovanou kávou držte v jedné ruce nad odklepávací miskou, popř. nad odpadkovým košem, druhou rukou otočte Razor™ kolem dokola, abyste odstranili přebytečnou kávu ze sítka.

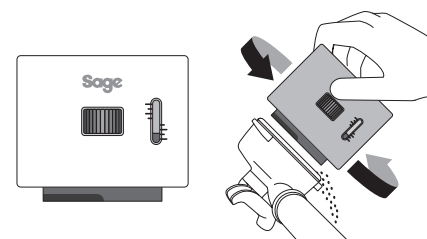

Otřete zbytky kávy z okraje sítka a páky, abyste zajistili správné těsnění při vložení do spařovací hlavy. Nyní je sítko naplněno správným množstvím kávy a káva je zarovnána.

Pokud byste použili pomůcku the Razor™ pro kávovary jiné značky, budete muset upravit výšku vysunutého ostří podle potřeby. Je třeba vyzkoušet několikrát výšku vysunuté hrany, než dosáhnete toho, že káva bude zarovnána asi 1 mm pod okraj vloženého sítka v páce. Doporučujeme začínat se zcela vysunutým ostřím, které vložíte do upěchované kávy. Po malých krocích snižujte výšku, až dosáhnete požadovaného výsledku. Nyní můžete upravit hrubost mletí, abyste dosáhli optimální extrakce kávy. Nicméně výšku vysunutého ostří pomůcky the Razor™ již neměňte.

#### MLETÍ DO DÓZY NEBO FILTRU

##### 1. krok:

Vyjměte nástavec jeho vytažením spod výdejního místa.

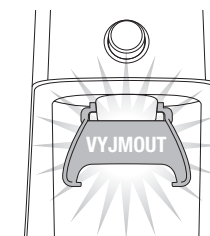

Vložte dózu nebo filtr přímo pod výdejní místo.

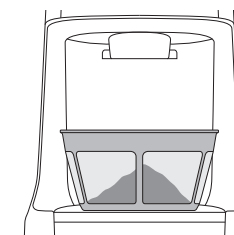

##### 2. krok:

Vyberte potřebnou dobu mletí ovladačem GRIND TIME.

Řiďte se instrukcemi z tabulky přípravy kávy dále v návodu.

##### 3. krok:

Ovladačem hrubosti nastavte požadovanou hrubost mletí. Vyberte hrubost mletí podle použitého způsobu přípravy kávy. Můžete vybrat z: Percolator (perkolátor), Filter (překapávaná káva) nebo Plunger (french press). Každý způsob má i své vlastní rozmezí hrubosti mletí. Můžete tak experimentovat a vyzkoušet nejrůznější druhy kávy a způsoby přípravy.

Stiskněte tlačítko START|CANCEL pro spuštění mlýnku.

Je normální, že správné množství kávy vypadá, že přeteče přes sítko v páce. Neupěchovaná káva je přibližně 3krát objemnější než upěchovaná káva.



## VLASTNOSTI MLÝNKU

### Funkce přerušení

Proces mletí můžete kdykoliv přerušit, abyste mohli kávu v sítku upravit.

- Proces mletí můžete kdykoliv přerušit, abyste mohli kávu v sítku upravit.
- Stiskněte tlačítko START|CANCEL pro spuštění mletí.
- Během mletí stiskněte krátce tlačítko START|CANCEL pro přerušení mletí až na 10 sekund. Tlačítko START|CANCEL bude pomalu blikat.

- Stiskněte krátce tlačítko START|CANCEL znovu pro obnovu mletí. Nebo stiskněte a podržte tlačítko START|CANCEL asi na 1 sekundu pro zrušení mletí.

### Manuální mletí

Manuální mletí umožňuje mít absolutní kontrolu nad množstvím mleté kávy.

- Stiskněte a podržte tlačítko START|CANCEL a meňte kávu, jak dlouho potřebujete.
- Uvolněte tlačítko START|CANCEL, čímž zastavíte mletí kávy.

## NASTAVENÍ KÓNICKÉHO MLÝNKU

Některé druhy kávy mohou vyžadovat širší rozsah mletí k dosažení ideální extrakce nebo spaření. Vlastností vašeho automatického mlýnku Sage® the Dose Control™ Pro je schopnost upravit tento rozsah pomocí nastavitelného horního kamene mlýnku. Doporučujeme provádět jen jednu úpravu nastavení najednou.

**1** Vyměňte zásobník na kávová zrna.

**2** Kávová zrna přesypte do vzduchotěsné nádoby a uložte na chladném a tmavém místě.

**3** Nasadte zásobník zpět na mlýnek.

**4** Spusťte mlýnek naprázdno.

**5** Vyměňte zásobník na kávová zrna.

**6** Vyměňte horní mlecí kámen.

**7** Z obou stran mlecího kamene vyjměte rukojeť.

**8** Výchozí nastavení je 6.

**9** Posuňte nastavitelný horní mlecí kámen o 1 číslo směrem k hrubšímu (COARSE) nebo jemnějšímu (FINER) nastavení.

**10** Zarovnejte dolní mlecí kámen s číslem a otvorem pro rukojeť.

**11** Vložte rukojeť zpět do mlecího kamene.

**12** Zatlačte horní mlecí kámen pevně na svou pozici.

**13** Zajistěte horní mlecí kámen.

**14** Nasadte zásobník zpět na mlýnek.

**15** Zajistěte zásobník.

**16** Zkontrolujte nastavení na extrakci.

TABULKA PŘÍPRAVY KÁVY*				
Metoda přípravy	Espresso	Perkolátor	Překapávaná káva	French press
Hrubost mletí	Jemná káva	Střední	Středně hrubá káva	Hrubá káva
Nastavení	1–25	26–34	35–45	46–55
Množství	6 sekund / 1 dávku 10 sekund / 2 dávky	3 sekundy/ 1 šálek	3 sekundy/ 1 šálek	2 sekundy/ 1 šálek

\* Používejte tuto tabulku při prvním použití mlýnku, abyste mohli snadno nastavit dobu mletí a hrubost mletí, neboť obojí se může lišit v závislosti na použitém druhu kávových zrn, stupni pražení apod.



## Péče a čištění

### PÉČE A ČIŠTĚNÍ

1. Vyprázdněte zásobník na kávová zrna a spusťte mlýnek naprázdno (viz níže).
2. Před čištěním vytáhněte zástrčku přívodního kabelu ze síťové zásuvky.
3. Omyjte dózu a víčko, zásobník na kávová zrna a víko v teplé mýdlové vodě, opláchněte a otřete dosucha.
4. Otřete a vyleštěte vnější plášť přístroje pomocí zlehka navlhčené měkké utěrky.



### POZNÁMKA

K čištění nepoužívejte chemikálie, drátěnky, houbičky s drátěnkami nebo čisticí prostředky způsobující otěr, jelikož tyto by mohly způsobit poškození nebo deformaci povrchu spotřebiče i příslušenství. Nepoužívejte benzen, benzín, rozpouštědla ani jiné podobné látky.



### POZNÁMKA

Spotřebič ani žádná její část nejsou vhodné pro mytí v myčce nádobí.



## VAROVÁNÍ

**NEPONOŘUJTE ZÁKLADNU MLÝNKU, PŘÍVODNÍ KABEL NEBO ZÁSTRČKU DO VODY NEBO JINÉ TEKUTINY. NEVYSTAVUJTE SPOTŘEBIČ ANI ŽÁDNOU JEJÍ ČÁST VLHKOSTI.**

## ČIŠTĚNÍ KÓNICKÉHO MLÝNKU

Pravidelná údržba napomáhá dosažení stálých výsledků mletí, které jsou zvláště důležité při mletí kávy na přípravu espressa.

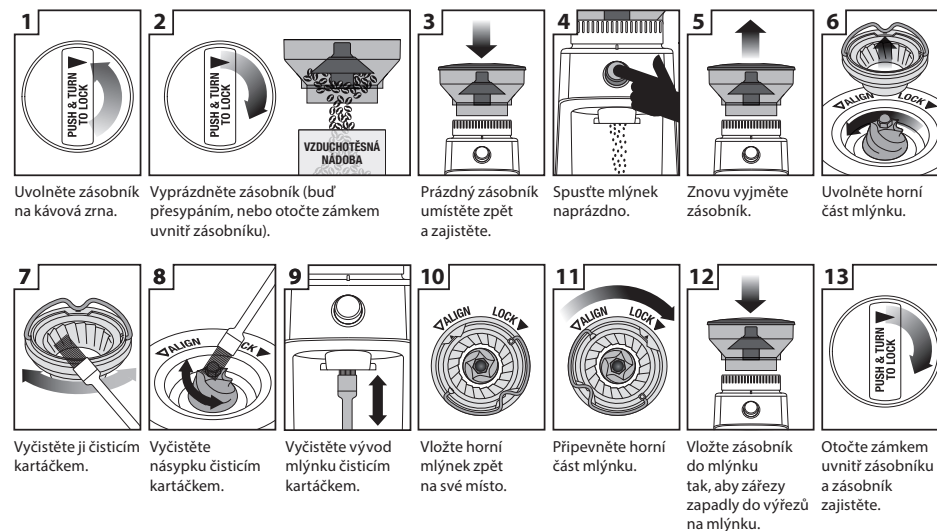



## Tipy a rady

### PŘÍPRAVA KVALITNĚJŠÍ KÁVY

- Čerstvě namletá káva je klíčem při přípravě kávy lepší chutí a aroma.
- Chuť kávy a její síla vždy závisí na osobních preferencích. Různé typy kávových zrn, množství kávy a jemnost mletí ovlivňují dosažení optimální kávy podle vaší chuti.
- Použijte převážně čerstvě pražená kávová zrna s datem pražení, abyste dosáhli maximální chuti, nepoužívejte kávová zrna v baleních, na kterých je uvedeno datum spotřeby.
- Spotřebujte kávová zrna v době od 5 do 20 dnů od data pražení, abyste dosáhli optimální čerstvosti.
- Uchovávejte kávová zrna na chladném, tmavém a suchém místě. Pokud máte možnost, skladujte je ve vakuové nádobě.
- Nakupujte kávová zrna v malých dávkách, abyste snížili dobu skladování, neskladujte více než 1 týdenní dávku.
- Čerstvě namletá káva rychle ztrácí svou chuť a aroma. Nejlepších výsledků dosáhnete ihned po namletí kávy.
- Neskladujte kávová zrna v zásobníku. Přesypete je zpět do vzduchotěsné nádoby.
- Před uložením spotřebiče spusťte mlýnek naprázdno, abyste odstranili přebytečná zrna z mlýnku.
- Spusťte mlýnek před každým použitím na asi 2 sekundy, abyste očistili mlýnek od zbytků kávy a dosáhli maximální čerstvosti.
- Pravidelně čistěte zásobník a kónický mlýnek.

### FRENCH PRESS

Postupujte podle následujících kroků:

1. V konvici s nastavitelnou teplotou ohřejte potřebné množství vody na 93 °C. Toto je ideální teplota pro přípravu kávy. Nikdy nepoužívejte vařící vodu.
2. Nastavte hrubost mletí na 50.
3. Vyberte počet šálků podle potřeby. Nastavte množství mleté kávy podle preferované síly kávy.
4. Vložte mletou kávu na dno french pressu.
5. Krouživým pohybem nalijte horkou vodu do french pressu, ujistěte se, že je všechna mletá káva namočená a french press je plný. Hladina kávy (kal z kávy a bublin) by měla dosahovat k okraji french pressu.
6. Pomocí časovače odpočítejte 4 minuty.
7. Pomocí lžice rozbijte krustu (kal zhoustne a bude tvrdší).
8. Nyní nasadte víčko s jemným sítkem a pomalu tlačte sítko směrem dolů.
9. Nepoužívejte sílu. Pomalu uvolňujte tlak opatrným vytažením sítko směrem nahoru a poté znovu zatlačte sítko směrem dolů, pokud jste stlačili sítko příliš ztěžka.



## Řešení potíží

V této kapitole naleznete nejběžnější problémy, se kterými se můžete setkat během používání mlýnku. Pokud váš problém není zde uveden, nebo je uveden a přetrvává, přestaňte mlýnek používat, odpojte zástrčku přívodního kabelu ze síťové zásuvky a obraťte se na autorizované servisní středisko.

**V ŽÁDNÉM PŘÍPADĚ NEOPRAVUJTE ANI NEROZEBÍREJTE MLÝNEK SAMI. NEOBSAHUJE ŽÁDNÉ DÍLY, KTERÉ BY MOHL UŽIVATEL SÁM OPRAVIT.**

PROBLÉM	MOŽNÁ PŘÍČINA	ŘEŠENÍ
<b>Mlýnek se nespustil po stisknutí tlačítka START CANCEL.</b>	<ul style="list-style-type: none"> <li>• Spotřebič není připojen k síti.</li> <li>• Mlýnek je přetížen.</li> <li>• Zásobník na kávová zrna není správně nasazen.</li> <li>• Ovladač GRIND TIME je nastaven na „0“.</li> </ul>	<ul style="list-style-type: none"> <li>• Zapojte přívodní kabel do síťové zásuvky.</li> <li>• Vyměňte zástrčku ze síťové zásuvky. Nechte přístroj asi 20 minut vychladnout před opětovným použitím.</li> <li>• Vložte zásobník na kávová zrna správně.</li> <li>• Upravte dobu mletí ovladačem GRIND TIME.</li> </ul>
<b>Motor se spustí, ale žádná mletá káva nevychází z výdejního místa.</b>	<ul style="list-style-type: none"> <li>• V zásobníku na kávová zrna nejsou kávová zrna.</li> <li>• Mlýnek/zásobník jsou ucpány.</li> </ul>	<ul style="list-style-type: none"> <li>• Naplňte zásobník na kávová zrna čerstvými kávovými zrny.</li> <li>• Vyměňte zásobník. Zkontrolujte zásobník a mlýnek a odstraňte příčinu ucpání. Vložte části zpět a znovu spusťte mletí.</li> </ul>
<b>Není možné nastavit hrubost mletí.</b>	<ul style="list-style-type: none"> <li>• Ovladač hrubosti mletí je příliš utažený.</li> <li>• Kávová zrna a mletá káva jsou zachyceny v mlecích kamenech.</li> <li>• Zásobník na kávová zrna je nesprávně vložený.</li> </ul>	<ul style="list-style-type: none"> <li>• Otočte zásobníkem na kávová zrna, abyste mohli otočit ovladačem hrubosti.</li> <li>• Stiskněte tlačítko START CANCEL, zatímco otáčíte zásobníkem.</li> <li>• Vložte zásobník na kávová zrna správně.</li> </ul>
<b>Není možné vložit zásobník na kávová zrna.</b>	<ul style="list-style-type: none"> <li>• Kávová zrna brání uzamykatelnému systému zajistit zásobník v mlýnku.</li> </ul>	<ul style="list-style-type: none"> <li>• Vyměňte zásobník. Vyčistěte mlýnek od kávových zrn. Znovu vložte zásobník a zajistěte.</li> </ul>
<b>Nedostatek/nadměrné množství mleté kávy.</b>	<ul style="list-style-type: none"> <li>• Je třeba upravit požadované množství.</li> </ul>	<ul style="list-style-type: none"> <li>• Pomocí ovladače GRIND TIME upravte dobu mletí.</li> </ul>

PROBLÉM	MOŽNÁ PŘÍČINA	ŘEŠENÍ
Sítka je přeplněno.		<ul style="list-style-type: none"> <li>• Je normální, že správné množství kávy vypadá, že přeteče přes sítko v páce. Neupěchovaná káva je přibližně 3krát objemnější než upěchovaná káva.</li> </ul>
Náhlé vypnutí?		<ul style="list-style-type: none"> <li>• Stiskněte tlačítko START CANCEL pro přerušení chodu mlýnku.</li> <li>• Vyjměte zástrčku ze síťové zásuvky.</li> </ul>



## Obsah

- 23 Dôležité bezpečnostné opatrenia
- 32 Popis vášho nového spotrebiča
- 34 Ovládanie vášho nového spotrebiča
- 40 Starostlivosť a čistenie
- 42 Tipy a rady
- 43 Riešenie problémov

## DÔLEŽITÉ BEZPEČNOSTNÉ OPATRENIA

**My v Sage® si uvedomujeme dôležitosť bezpečnosti. Navrhujeme a vyrábame spotrebiče predovšetkým s veľkým dôrazom na vašu bezpečnosť. Napriek tomu vás prosíme, aby ste pri používaní elektrického spotrebiča boli opatrní a dodržiavali nasledujúce bezpečnostné opatrenia.**

## DÔLEŽITÉ OPATRENIA

**PRI POUŽÍVANÍ ELEKTRICKÝCH ZARIADENÍ JE POTREBNÉ DODRŽIAVAŤ ZÁKLADNÉ BEZPEČNOSTNÉ OPATRENIA, MEDZI KTORÉ PATRIA:**

- Pred prvým použitím sa, prosím, uistite, že napätie vo vašej sieťovej zásuvke zodpovedá napätiu uvedenému na typovom štítku v spodnej časti prístroja. Ak máte akékoľvek pochybnosti, obráťte sa, prosím, na kvalifikovaného elektrikára.
- Pozorne si prečítajte všetky inštrukcie pred ovládaním spotrebiča a uložte ich na bezpečné miesto na možné použitie v budúcnosti.



- Pred prvým použitím spotrebiča odstráňte a bezpečne ekologicky zlikvidujte všetok obalový materiál a reklamné štítky. Skontrolujte, či spotrebič nie je nijako poškodený. V žiadnom prípade nepoužívajte poškodený spotrebič, spotrebič s poškodeným prírodným káblom a pod.
- Z dôvodov vylúčenia rizika zadusenía malých detí odstráňte ochranný obal zástrčky sieťového kábla tohto spotrebiča a bezpečne ho zlikvidujte.
- Nepoužívajte spotrebič na hrane pracovnej dosky alebo stola. Uistite sa, že je povrch rovný, čistý a nie je postriekaný vodou alebo inou tekutinou.
- Neumiestňujte spotrebič na plynový alebo elektrický sporák ani do jeho blízkosti alebo do miest, kde by sa mohol dotýkať horúcej rúry.
- Nepoužívajte spotrebič na kovovej podložke, ako je napr. odkvapkavací drez.
- Pred pripojením spotrebiča k elektrickej zásuvke a jeho zapnutím skontrolujte, či je úplne a správne zostavený. Dodržujte inštrukcie v tomto návode na obsluhu.
- Vždy prevádzkujte spotrebič na rovnom povrchu. Spotrebič neprevádzkujte na naklonenom povrchu a nepremiestňujte ho ani s ním nijako nemanipulujte, ak je v prevádzke.
- Používajte výhradne príslušenstvo, ktoré sa dodáva so spotrebičom. Ak by ste použili iné príslušenstvo, ktoré nie je vyrobené alebo určené spoločnosťou Sage® ako kompatibilné, hrozí riziko vzniku požiaru, úrazu elektrickým prúdom alebo zranenia.
- Spotrebič vždy najskôr vypnite. Následne odpojte napájací kábel od zdroja energie. Skôr ako budete spotrebič presúvať, alebo ak ho už nebudete používať alebo než ho budete rozoberať, čistiť alebo skladovať, sa presvedčte, že je vypnutý a odpojený od zdroja energie.
- Tento spotrebič bol navrhnutý IBA na účely mletia pražených kávových zŕn. V žiadnom prípade nepoužívajte spotrebič na iné účely, než na aké je určený.
- Tento spotrebič NEBOL navrhnutý na mletie predmletej kávy. Za žiadnych okolností nepoužívajte spotrebič na mletie lepkavých potravín alebo extrémne tvrdých potravín, na prípravu cesta, na mletie ovocia, semien alebo bylín, napríklad na výrobu kari pasty alebo orieškového masla.
- Nevkladajte do zásobníka na kávové zrná kovové alebo podobné predmety, ktoré by mohli poškodiť alebo negatívnym spôsobom ovplyvniť činnosť spotrebiča.
- Nasadte viečko zásobníka na kávové

zrná riadne na zásobník pred zapnutím prístroja.

- Spotrebič nezapínajte, kým nie je zásobník na kávové zrná a viečko správne zaistené na svojom mieste.
- Nepoužívajte spotrebič bez riadne nasadeného zásobníka na kávové zrná. Počas prevádzky dbajte na vlastnú bezpečnosť a nekladajte prsty, ruky, vlasy, oblečenie alebo kuchynské náčinie do blízkosti zásobníka na kávové zrná.
- Nepoužívajte spotrebič dlhšie než 2 minúty, lebo by sa mohol prehriať. Ak sa tak stane, spotrebič vypnite a odpojte od sieťovej zásuvky. Nechajte 20 minút vychladnúť a potom skúste znovu zapnúť.

- Počas prevádzky neodoberajte zásobník na kávové zrná zo základne mlynčeka.
- Nevkladajte žiadnu časť spotrebiča do plynovej, elektrickej alebo mikrovlnnej rúry alebo na horúcu plynovú alebo elektrickú platňu.
- Zapojená sieťová zásuvka musí byť ľahko dostupná na prípadné náhle odpojenie.
- Nepoužívajte tento spotrebič s programátorom, časovým spínačom alebo akoukoľvek inou súčasťou, ktorá spína prístroj automaticky.
- Nepoužívajte spotrebič v blízkosti zdrojov vody, napr. kuchynský drez, kúpeľňa, bazén a pod.
- Nedotýkajte sa spotrebiča mokrymi alebo vlhkými rukami.

- Ak je spotrebič v prevádzke, nenechávajte ho bez dozoru.
- Vyvarujte sa poliatia prírodného kábla a zástrčky vodou alebo inou tekutinou.
- Nepoužívajte hrubé abrazívne alebo žieravé čistiace prostriedky na čistenie spotrebiča.
- Udržujte spotrebič čistý. Dodržujte inštrukcie o čistení uvedené v tomto návode na obsluhu.
- V tomto spotrebiči ani jeho blízkosti neskladujte ani nepoužívajte žiadne výbušné alebo horľavé látky, napr. spreje s horľavým plynom.
- Na odpojenie spotrebiča od sieťovej zásuvky vždy ťahajte za zástrčku prírodného

kábla, nie ťahom za kábel.

## **DÔLEŽITÉ BEZPEČNOSTNÉ POKYNY NA POUŽÍVANIE VŠETKÝCH ELEKTRICKÝCH ZARIADENÍ**

- Pred použitím celkom odviňte napájací kábel.
- Prívodný kábel nenechávajte visieť cez okraj stola alebo pracovnej dosky, dotýkať sa horúcich plôch alebo sa zamotať.
- Z bezpečnostných dôvodov odporúčame zapojiť spotrebič do samostatného elektrického obvodu, oddeleného od ostatných spotrebičov. Nepoužívajte rozvodku ani predlžovací kábel na

zapojenie spotrebiča do sieťovej zásuvky.

- Neponárajte spotrebič, prírodný kábel, zástrčku prírodného kábla do vody alebo inej tekutiny.
- Tento spotrebič nesmú používať deti. Udržiavajte spotrebič a jeho prívod mimo dosahu detí.
- Tento spotrebič môžu používať deti vo veku 8 rokov a staršie, ak sú pod dozorom alebo boli poučené o používaní spotrebiča bezpečným spôsobom a rozumejú prípadným nebezpečenstvám. Čistenie a údržbu vykonávanú používateľom nesmú vykonávať deti, ak nie sú staršie ako 8 rokov a pod dozorom. Udržiavajte spotrebič a jeho prívod mimo

dosahu detí mladších ako 8 rokov.

- Spotrebič môžu používať osoby so zníženými fyzickými, zmyslovými či mentálnymi schopnosťami alebo nedostatkom skúseností a znalostí, ak sú pod dozorom alebo boli poučené o používaní spotrebiča bezpečným spôsobom a rozumejú prípadným nebezpečenstvám. Deti sa so spotrebičom nesmú hrať.
- Odporúčame vykonávať pravidelnú kontrolu spotrebiča. Spotrebič nepoužívajte, ak je akokoľvek poškodený alebo ak je chybný napájací kábel alebo zástrčka. Všetky opravy je nutné zveriť najbližšiemu autorizovanému

servisnému stredisku Sage®.

- Tento spotrebič je určený iba na použitie v domácnosti. Prístroj nie je určený na komerčné použitie. Nepoužívajte tento spotrebič v pohybujúcich sa vozidlách alebo na lodi, nepoužívajte ho vonku, nepoužívajte ho na iný účel, než na ktorý je určený. V opačnom prípade môže dôjsť k zraneniu.
- Akúkoľvek inú údržbu okrem bežného čistenia je nutné zveriť autorizovanému servisnému stredisku Sage®.
- Odporúčame inštalovať prúdový chránič (štandardné bezpečnostné spínače vo vašej zásuvke), aby ste tak zaistili

zvýšenú ochranu pri použití spotrebiča. Odporúčame, aby prúdový chránič (s menovitým zvyškovým prevádzkovým prúdom nebol viac než 30 mA) bol inštalovaný do elektrického obvodu, v ktorom bude spotrebič zapojený. Obráťte sa na svojho elektrikára pre ďalšiu odbornú radu.

- Uchovávajte spotrebič a prírodný kábel mimo dosahu detí.



## POKYNY A INFORMÁCIE O ZAOBCHÁDZANÍ S POUŽITÝM OBALOM

Použitý obalový materiál odložte na miesto určené obcou na ukladanie odpadu.

## LIKVIDÁCIA POUŽITÝCH ELEKTRICKÝCH A ELEKTRONICKÝCH ZARIADENÍ

Tento symbol na produktoch alebo v sprievodných dokumentoch znamená, že použité elektrické a elektronické výrobky nesmú byť pridané do bežného komunálneho odpadu. Na správnu likvidáciu, obnovu a recykláciu odovzdajte tieto výrobky na určené zberné miesta. Alternatívne v niektorých krajinách Európskej únie alebo iných európskych krajinách môžete vrátiť svoje výrobky miestnemu predajcovi pri kúpe ekvivalentného nového produktu. Správnu likvidáciu tohto produktu pomôžete zachovať cenné prírodné zdroje a napomáhate prevencii potenciálnych negatívnych dopadov na životné prostredie a ľudské zdravie, čo by mohli byť dôsledky nesprávnej likvidácie

odpadov. Ďalšie podrobnosti si vyžiadajte od miestneho úradu alebo najbližšieho zberného miesta. Pri nesprávnej likvidácii tohto druhu odpadu sa môžu v súlade s národnými predpismi udeliť pokuty.

### Pre podnikové subjekty v krajinách Európskej únie

Ak chcete likvidovať elektrické a elektronické zariadenia, vyžiadajte si potrebné informácie od svojho predajcu alebo dodávateľa.



Výrobok je v súlade s požiadavkami EÚ.



**IBA NA DOMÁCE  
POUŽITIE.  
NEPONÁRAJTE DO  
VODY ALEBO INEJ  
TEKUTINY.  
PRED POUŽITÍM  
CELKOM ODVIŇTE  
PRÍVODNÝ KÁBEL.**



## UPOZORNENIE

**VŽDY SA UISTITE, ČI JE  
ZÁSOBNÍK NA KÁVOVÉ  
ZRNÁ PEVNE A RIADNE  
ZAISTENÝ.**

Zmeny v texte, dizajne a technických špecifikáciách sa môžu meniť bez predchádzajúceho upozornenia a vyhradzuje si právo na ich zmenu.

Anglická verzia je pôvodná verzia. Slovenská verzia je preklad pôvodnej verzie.

Adresa výrobcu:  
HWI International Limited,  
48–62 Hennessey Road, Wanchai,  
Hong Kong

Adresa dovozcu do EÚ:  
FAST ČR, a.s.,  
Černokostelecká 1621,  
251 01 Říčany, Czech Republic

**UCHOVAJTE TIETO  
INŠTRUKCIE**



## Popis vášho nového spotrebiča

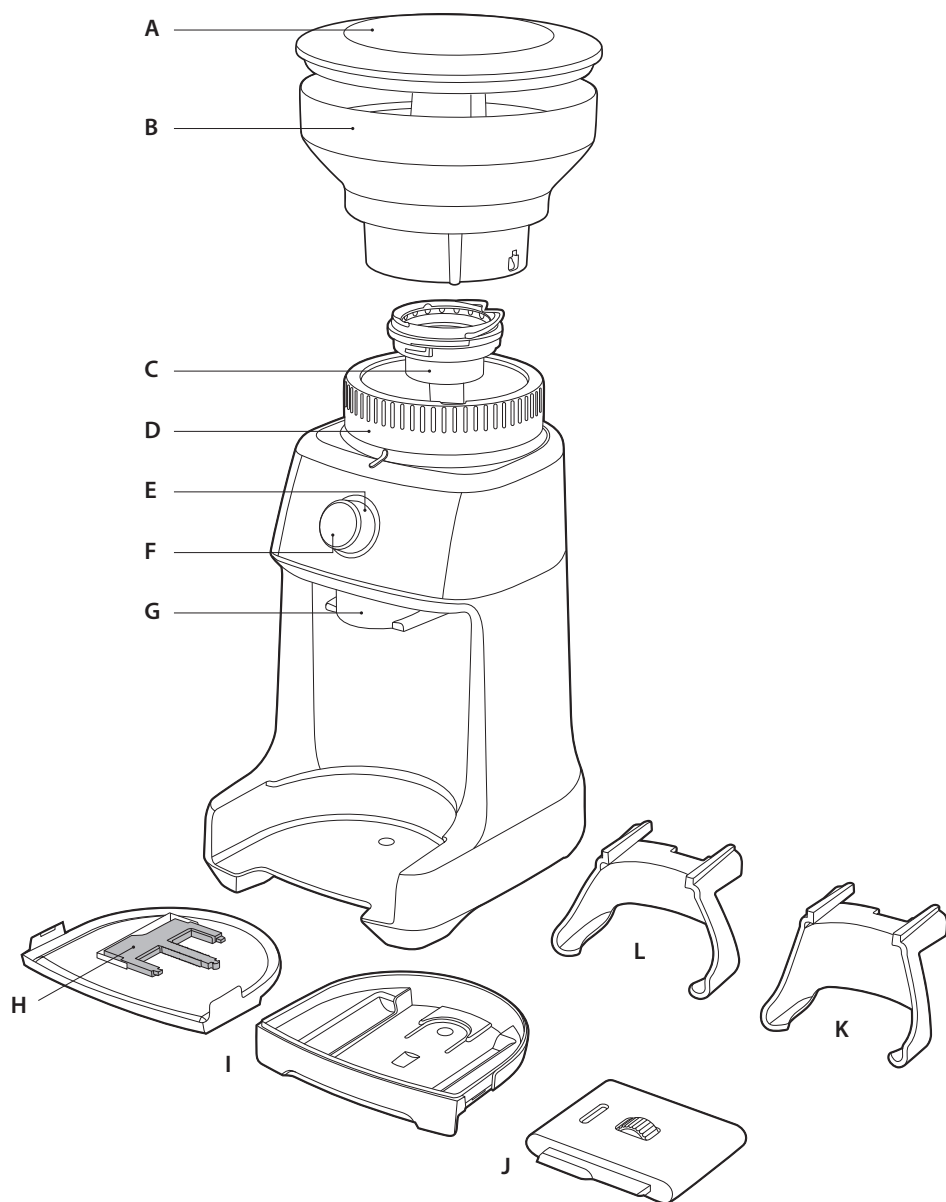

- A. Veko zásobníka na kávové zrná**  
Vzdychotesné riešenie predlžuje čerstvosť kávových zrn.
- B. Zásobník na kávové zrná**  
340 g zásobník na kávové zrná s uzamykacím systémom na jednoduché vybratie a prenos.
- C. Kónický mlynček z kalenej nehrdzavejúcej ocele**  
Maximalizuje veľkosť kuskov na získanie plnej chuti.  
– Vyberateľný a nastaviteľný horný mlecí kameň
- D. Otočný ovládač na nastavenie hrubosti mletej kávy**  
55 nastavení hrubosti mletej kávy od espresa po french press.
- E. Otočný ovládač GRIND TIME**  
Slúži na úpravu množstva mletia kávy.
- F. Tlačidlo START|CANCEL**  
Slúži na spustenie a zrušenie mletia.
- G. Výdajné miesto mletej kávy**
- H. Násadec pomôcky the Razor™ pre 50 mm sitko**

- I. Odkvapkovácia miska**  
Zachytáva prebytočnú kávu. Vyberateľná na ľahké čistenie. V miske je priestor na uloženie pomôcky na zarovnanie kávy the Razor™.

### PRÍSLUŠENSTVO

- J. Pomôcka na zarovnanie kávy the Razor™**  
Zarovnáva mletú kávu v sitku do roviny, aby bola zaistená rovnomerná extrakcia kávy.
- K. Násadec na 50–54 mm páku**
- L. Násadec na 58 mm páku**

### NEZOBRAZENÉ

#### Mlecia komora

Minimalizuje trenie kávových zrn pred dávkovaním.

**Automatická bezpečnostná tepelná poistka**  
Chráni motor pred prehriatím.

#### Režim úspory energie

Prístroj sa prepne do pohotovostného režimu po 5 minútach nečinnosti.





## Ovládanie vášho nového spotrebiča

### ÚVOD

Váš automatický mlynček na kávu Sage® the Dose Control™ Pro je vybavený mlynčekom z kalenej nehrdzavejúcej ocele, a je tak schopný mlieť celé kávové zrná vhodné pre rôzne metódy prípravy kávy, od najjemnejšieho nastavenia na prípravu espresa až po najhrubšie nastavenie pre french press. Môžete nastaviť množstvo dávkov alebo šálok pomocou jedného tlačidla.

Množstvo mletej kávy pre všetky typy kávy sa ovláda elektronickým časovačom. Východiskové množstvo pre každú metódu prípravy kávy je možné upraviť otočením ovládača GRIND TIME, a zmeniť tak čas mletia. Môžete mlieť priamo do páky, dózy alebo sitka.

Na prípravu rôznych druhov kávy, v espresso prístroji, perkolátore, prevapkávači alebo french presse, existuje vždy široká škála nastavení hrubosti mletej kávy. Pre každý druh prípravy kávy vždy zmeňte nastavenie mlynčeka. Je to z dôvodu, že každá metóda prípravy kávy vyžaduje rôznu hrubosť mletej kávy na dosiahnutie optimálnej chuti. Máte možnosť vyskúšať rôzne nastavenia hrubosti, až docielite tú správnu hrubosť mletej kávy, ktorá najlepšie vyhovuje vašej chuti.

Otočením ovládača hrubosti upravujete hrubosť mletej kávy.

### PRED PRVÝM POUŽITÍM

Pred prvým použitím odstráňte a bezpečne zlikvidujte všetok reklamný a obalový materiál, v ktorom je výrobok zabalený.

Umyte zásobník na kávové zrná a násadce v teplej mydlovej vode a utrite dosucha. Mlynček utrite čistou mierne namočenou utierkou, potom utrite dosucha. Umiestnite mlynček na rovný povrch a zapojte zástrčku prívodného kábla do sieťovej zásuvky 230–240 V ~ a zapnite mlynček.

### ZLOŽENIE MLYNČEKA

#### Zásobník na kávové zrná

Zarovnajete výstupky v spodnej časti zásobníka s výrezmi mlynčeka a vložte zásobník do mlynčeka. Otočte zámkom vnútri zásobníka o 45° v smere šípky PUSH & TURN TO LOCK. Začujete cvaknutie.

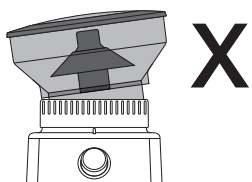
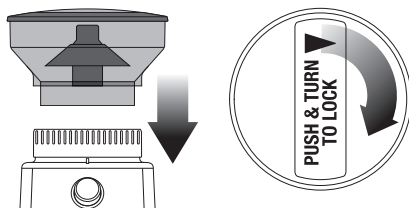

**Uistite sa, že sú zásobník a ovládač hrubosti zarovnané.**

Naplňte zásobník čerstvými kávovými zrnami a zaistite vekom.



#### POZNÁMKA

Ak bude zásobník na kávové zrná zle vložený, otočný ovládač GRIND TIME nebude svietiť po zapojení zástrčky prívodného kábla do sieťovej zásuvky. Ide o bezpečnostný prvok, ktorý chráni mlynček pred jeho možným poškodením.

Zásobník je možné vybrať otočením zámku proti smeru hodinových ručičiek a zdvihnutím zásobníka. Uzamykací mechanizmus umožňuje vybrať a preniesť kávové zrná v zásobníku a uložiť ich na bezpečnom mieste.

### MLETIE NA PRÍPRAVU ESPRESSA

Používajte sitká s jednoduchým dnom, ak máte čerstvo pomletú kávu. Použite jemné nastavenie 1–25 (označenie ESPRESSO na otočnom ovládači).

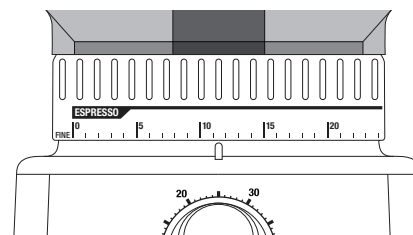

#### 1. krok:

Vložte príslušný násadec na páku. Vložte páku do násadca.

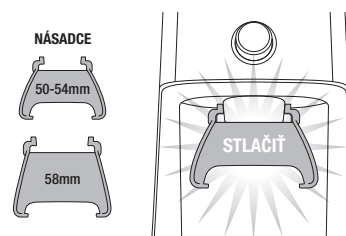

#### 2. krok:

#### Nastavenie množstva mletej kávy

Nastavte potrebné množstvo mletej kávy otočením ovládača GRIND TIME.

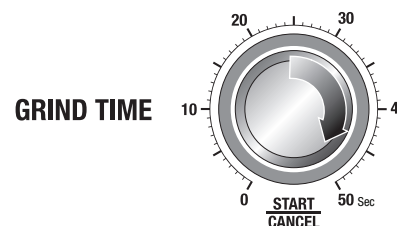

Riadte sa inštrukciami z tabuľky prípravy kávy ďalej v návode. Množstvo sa bude líšiť v závislosti od použitého druhu sitka, typu kávových zŕn a pod. Otočným ovládačom GRIND TIME nastavte čas, keď bude mlynček mlieť kávu. Čím dlhší bude čas mletia, tým viac kávy mlynček pomelie a naopak.

#### 3. krok:

#### Nastavte hrubosť mletia

Na prípravu espresa odporúčame zvoliť hrubosť mletia 15 ako východiskové nastavenie a ovládačom hrubosti nastavíte požadovanú hrubosť mletej kávy. To by sa malo vykonať v súlade s nastavením množstva mletej kávy.

Riadte sa inštrukciami z tabuľky prípravy kávy ďalej v návode.

Budete musieť kávu pripraviť, aby ste zistili, či je potrebné vykonať zmeny v nastavení množstva a hrubosti, aby ste dosiahli správny tok pri extrakcii kávy. Väčšinou jedno espreso je definované ako približne 30 ml v 30 sekundách a dvojité espreso ako približne 60 ml v 30 sekundách.



#### POZNÁMKA

Ak je ovládanie ovládača hrubosti príliš tuhé, spustíte mlynček stlačením tlačidla START|CANCEL a súčasne otáčajte ovládačom hrubosti. Tým uvoľníte mletú kávu zachytenú medzi mlecími kameňmi.

#### 4. krok

##### Utláčanie kávy

Hneď ako máte v sitku dostatočné množstvo mletej kávy, utlačte ju silou asi 15–20 kg. Dôležitý je stály tlak, ktorým kávu utláčate.

#### 5. krok

##### Zarovnanie kávy

Pomôcka na zarovnanie kávy the Razor™ umožňuje zarovnať kávu v sitku do roviny na dosiahnutie rovnomernej extrakcie kávy.

V príslušenstve kávovaru nájdete ako pomôcku the Razor™, vďaka ktorej budete môcť zarovnávať kávu v 58 mm sitku a v 54 mm sitku, ako aj násadec, ktorý slúži na zarovnanie kávy v 50 mm sitku.

V strede pomôcky sa nachádza otočené koliesko, ktorého otáčaním dopredu a späť vysúvate a zasúvate požadované ostrie pomôcky.

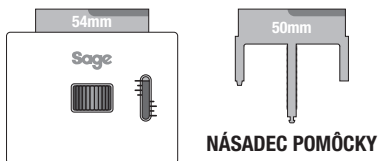

Aby ste mohli násadec vložiť do pomôcky the Razor™, je potrebné najskôr vysunúť ostrie pre 54 mm sitko (až po „1“ na ukazovateli) a celkom ho odobrať z pomôcky – pozrite obrázok nižšie.

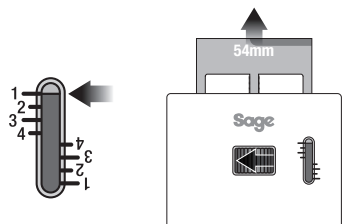

#### POZNÁMKA

Otáčanie kolieskom môže byť ťažké, obzvlášť keď je ostrie takmer celé vysunuté.

Vložte násadec na 50 mm sitko do pomôcky. A kolieskom ho zasuňte do pomôcky až po „4“ na ukazovateli. Teraz stlačte ostrie 50 mm a 58 mm proti sebe súčasne, až začujete cvaknutie.

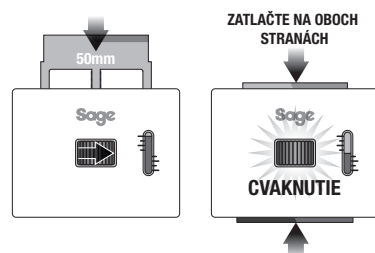

Tabuľka nižšie vám pomôže určiť, ktoré ostrie je vhodné pre aký kávovar.

Kávovar Sage	Veľkosť sitka	Výška ostria
BES920	58 mm	2
BES870	54 mm	2,5
BES810	54 mm	2,5

Vložte Razor™ do sitka, kým sa jeho ramená nedotknú okraja páky. Ostrie pomôcky na zarovnanie kávy by malo byť vnorené do utlačenej kávy. Ak ostrie pomôcky nie je vnorené do mletej kávy, nemáte v sitku dostatočné množstvo kávy. Je potrebné upraviť čas mletia pomocou ovládača GRIND TIME.

Páku s utlačenou kávou držte v jednej ruke nad odklepávacou miskou, príp. nad odpadkovým košom, druhou rukou otočte Razor™ dookola, aby ste odstránili prebytočnú kávu zo sitka.

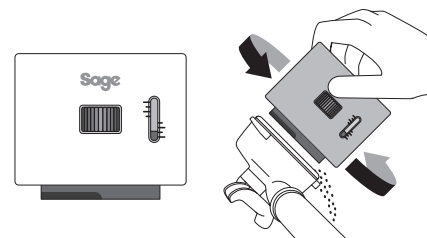

Utrite zvyšky kávy z okraja sitka a páky, aby ste zaistili správne tesnenie pri vložení do sparovacej hlavy. Teraz je sitko naplnené správnym množstvom kávy a káva je zarovnaná.

Ak by ste použili pomôcku the Razor™ pre kávovary inej značky, budete musieť upraviť výšku vysunutého ostria podľa potreby. Je potrebné vyskúšať niekoľkokrát výšku vysunutej hrany, než dosiahnete to, že káva bude zarovnaná asi 1 mm pod okraj vloženého sitka v páke. Odporúčame začínať s celkom vysunutým ostrím, ktoré vložíte do utlačenej kávy. Po malých krokoch znižujte výšku, až dosiahnete požadovaný výsledok. Teraz môžete upraviť hrubosť mletia, aby ste dosiahli optimálnu extrakciu kávy. Výšku vysunutého ostria pomôcky the Razor™ už však nemeňte.

#### MLETIE DO DÓZY ALEBO FILTRA

##### 1. krok:

Vyberte násadec jeho vytiahnutím spod výdajného miesta.

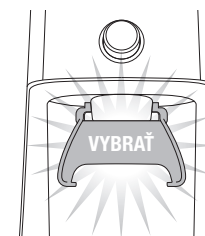

Vložte dózu alebo filter priamo pod výdajné miesto.

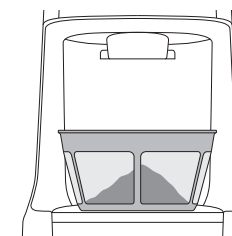

##### 2. krok:

Vyberte potrebný čas mletia ovládačom GRIND TIME.

Riadte sa inštrukciami z tabuľky prípravy kávy ďalej v návode.

##### 3. krok:

Ovládačom hrubosti nastavte požadovanú hrubosť mletia. Vyberte hrubosť mletia podľa použitého spôsobu prípravy kávy. Môžete vybrať z: Percolator (perkolátor), Filter (prekvapkávaná káva) alebo Plunger (french press). Každý spôsob má aj svoje vlastné rozmedzie hrubosti mletia. Môžete tak experimentovať a vyskúšať najrôznejšie druhy kávy a spôsoby prípravy.

Stlačte tlačidlo START|CANCEL na spustenie mlynčeka.

Je normálne, že správne množstvo kávy vyzerá, že pretečie cez sitko v páke. Neutlačená káva je približne 3-krát objemnejšia než utlačená káva.

## VLASTNOSTI MLYNČEKA

### Funkcia prerušenia

Proces mletia môžete kedykoľvek prerušiť, aby ste mohli kávu v sitku upraviť.

- Proces mletia môžete kedykoľvek prerušiť, aby ste mohli kávu v sitku upraviť.
- Stlačte tlačidlo START|CANCEL na spustenie mletia.
- Počas mletia stlačte krátko tlačidlo START|CANCEL na prerušenie mletia až na 10 sekúnd. Tlačidlo START|CANCEL bude pomaly blikať.

- Stlačte krátko tlačidlo START|CANCEL znovu na obnovu mletia. Alebo stlačte a podržte tlačidlo START|CANCEL asi na 1 sekundu na zrušenie mletia.

### Manuálne mletie

Manuálne mletie umožňuje mať absolútnu kontrolu nad množstvom mletej kávy.

- Stlačte a podržte tlačidlo START|CANCEL a meľte kávu, ako dlho potrebujete.
- Uvoľnite tlačidlo START|CANCEL, čím zastavíte mletie kávy.

## NASTAVENIE KÓNICKÉHO MLYNČEKA

Niektoré druhy kávy môžu vyžadovať širší rozsah mletia na dosiahnutie ideálnej extrakcie alebo sparenia. Vlastnosťou vášho automatického mlynčeka Sage® the Dose Control™ Pro je schopnosť upraviť tento rozsah pomocou nastaviteľného horného kameňa mlynčeka. Odporúčame vykonávať len jednu úpravu nastavenia naraz.

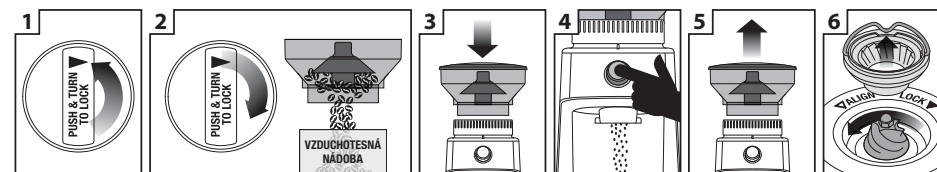

Vyborenie zásobníka na kávové zrná.

Kávové zrná presypete do vzduchotesnej nádoby a uložené na chladnom a tmavom mieste.

Nasadenie zásobníka späť na mlynček.

Spustenie mlynčeka naprázdno.

Vyborenie zásobníka na kávové zrná.

Vyborenie horného mlecí kameňa.

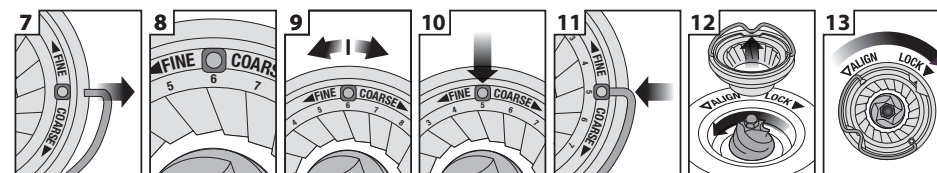

Z oboch strán mlecího kameňa vyberte rukoväť.

Východiskové nastavenie je 6.

Posuňte nastaviteľný horný mlecí kameň o 1 číslo smerom k hrubšiemu (COARSE) alebo jemnejšiemu (FINER) nastaveniu.

Zarovnanie dolného mlecí kameňa s číslom a otvorom na rukoväti.

Vloženie rukoväte späť do mlecího kameňa.

Zatláčenie horného mlecí kameňa pevne na svoju pozíciu.

Zaisťovanie horného mlecí kameňa.

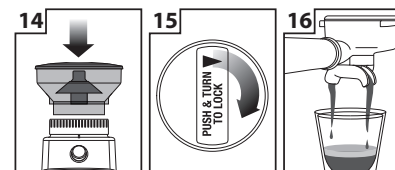

Nasadenie zásobníka späť na mlynček.

Zaisťovanie zásobníka.

Skontrolujte nastavenie na extrakciu.

TABUĽKA PRÍPRAVY KÁVY\*

Metóda prípravy	Espresso	Perkolátor	Prekvapkávaná káva	French press
Hrubosť mletia	Jemná káva	Stredná	Stredne hrubá káva	Hrubá káva
Nastavenie	1–25	26–34	35–45	46–55
Množstvo	6 sekúnd / 1 dávku 10 sekúnd / 2 dávky	3 sekundy/ 1 šálka	3 sekundy/ 1 šálka	2 sekundy/ 1 šálka

\* Používajte túto tabuľku pri prvom použití mlynčeka, aby ste mohli ľahko nastaviť čas mletia a hrubosť mletia, pretože obe sa môžu líšiť v závislosti od použitého druhu kávových zŕn, stupňa praženia a pod.



## Starostlivosť a čistenie

### STAROSTLIVOSŤ A ČISTENIE

1. Vyprázdňte zásobník na kávové zrná a spustíte mlynček naprázdno (pozrite nižšie).
2. Pred čistením vytiahnite zástrčku prívodného kábla zo sieťovej zásuvky.
3. Umyte dózu a viečko, zásobník na kávové zrná a veko v teplej mydlovej vode, opláchnite a utrite dosucha.
4. Utrite a vyleštite vonkajší plášť prístroja pomocou mierne navlhčenej mäkkej utierky.



### POZNÁMKA

Na čistenie nepoužívajte chemikálie, drôtenky, hubky s drôtenkami alebo čistiace prostriedky spôsobujúce oter, keďže by mohli spôsobiť poškodenie alebo deformáciu povrchu spotrebiča a príslušenstva. Nepoužívajte benzén, benzín, rozpúšťadlá ani iné podobné látky.



### POZNÁMKA

Spotrebič ani žiadna jeho časť nie sú vhodné na umývanie v umývačke riadu.



### UPOZORNENIE

**NEPONÁRAJTE ZÁKLADŇU MLYNČEKA, PRÍVODNÝ KÁBEL ALEBO ZÁSTRČKU DO VODY ALEBO INEJ TEKUTINY. NEVYSTAVUJTE SPOTREBIČ ANI ŽIADNU JEHO ČASŤ VLHKOSTI.**

### ČISTENIE KÓNICKÉHO MLYNČEKA

Pravidelná údržba napomáha dosiahnutiu stálych výsledkov mletia, ktoré sú obzvlášť dôležité pri mletí kávy na prípravu espressa.

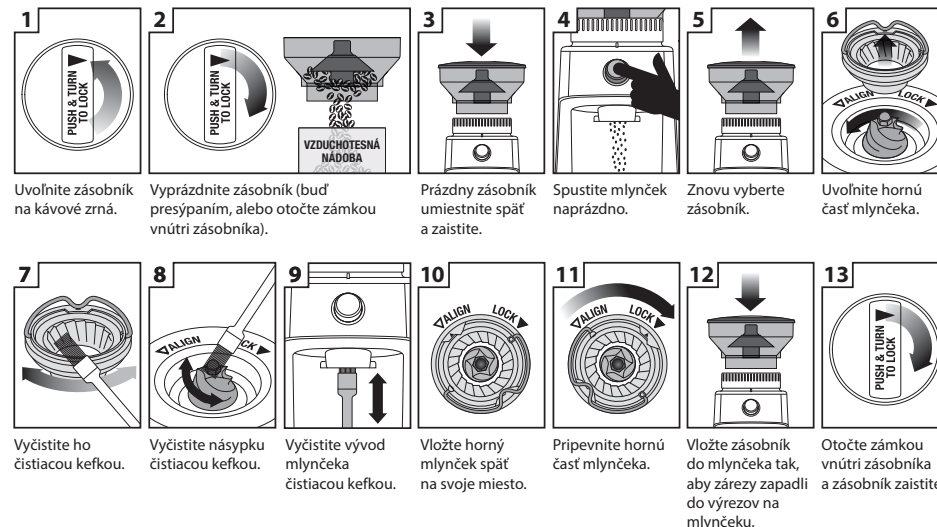



## Tipy a rady

### PRÍPRAVA KVALITNEJŠEJ KÁVY

- Čerstvo namletá káva je kľúčom k príprave kávy lepšej chuti a arómy.
- Chuť kávy a jej sila vždy závisí od osobných preferencií. Rôzne typy kávových zŕn, množstvo kávy a jemnosť mletia ovplyvňujú dosiahnutie optimálnej kávy podľa vašej chuti.
- Používajte prevažne čerstvo pražené kávové zrná s uvedeným dátumom praženia, aby ste dosiahli maximálnu chuť, nepoužívajte kávové zrná v baleniach, na ktorých je uvedený dátum spotreby.
- Spotrebujte kávové zrná v čase od 5 do 20 dní od dátumu praženia, aby ste dosiahli optimálnu čerstvosť.
- Uchovávajte kávové zrná na chladnom, tmavom a suchom mieste. Ak máte možnosť, skladujte ich vo vákuovej nádobe.
- Nakupujte kávové zrná v malých dávkach, aby ste skrátili čas skladovania, neskladujte viac ako 1 týždennú dávku.
- Čerstvo namletá káva rýchlo stráca svoju chuť a arómu. Najlepšie výsledky dosiahnete ihneď po namletí kávy.
- Neskladujte kávové zrná v zásobníku. Presypte ich späť do vzduchotesnej nádoby.
- Pred uložením spotrebiča spustíte mlynček naprázdno, aby ste z mlynčeka odstránili zvyšné zrná.
- Spustíte mlynček pred každým použitím na asi 2 sekundy, aby ste očistili mlynček od zvyškov kávy a dosiahli maximálnu čerstvosť.
- Pravidelne čistite zásobník a kónický mlynček.

### FRENCH PRESS

Postupujte podľa nasledujúcich krokov:

1. V kanvici s nastaviteľnou teplotou ohrejte potrebné množstvo vody na 93 °C. Toto je ideálna teplota na prípravu kávy. Nikdy nepoužívajte vriacu vodu.
2. Nastavte hrubosť mletia na 50.
3. Vyberte počet šálok podľa potreby. Nastavte množstvo mletej kávy podľa preferovanej sily kávy.
4. Vložte mletú kávu na dno french pressa.
5. Krúživým pohybom nalejte horúcu vodu do french pressu, uistite sa, že je všetka mletá káva namočená a french press je plný. Hladina kávy (kal z kávy a bublín) by mala dosahovať k okraju french pressu.
6. Pomocou časovača odpočítajte 4 minúty.
7. Pomocou lyžice rozbite kustu (kal zhustne a bude tvrdší).
8. Teraz nasadte viečko s jemným sitkom a pomaly tlačte sitko smerom dole.
9. Nepoužívajte silu. Pomaly uvoľňujte tlak opatrným vytiahnutím sitka smerom hore a potom znovu zatlačte sitko smerom dole, ak ste ho stlačili sitko príliš silno.



## Riešenie problémov

V tejto kapitole nájdete najbežnejšie problémy, s ktorými sa môžete stretnúť počas používania mlynčeka. Ak tu váš problém nie je uvedený, alebo je uvedený a pretrváva, prestaňte mlynček používať, odpojte zástrčku prívodného kábla od sieťovej zásuvky a obráťte sa na autorizované servisné stredisko.

### V ŽIADNOM PRÍPADE MLYNČEK NEOPRAVUJTE ANI NEROZOBERAJTE SAMI. NEOBSAHUJE ŽIADNE DIELY, KTORÉ BY MOHOL POUŽÍVATEĽ SÁM OPRAVIŤ.

PROBLÉM	MOŽNÁ PRÍČINA	RIEŠENIE
<b>Mlynček sa nespustil po stlačení tlačidla START CANCEL.</b>	<ul style="list-style-type: none"> <li>• Spotrebič nie je pripojený k sieti.</li> <li>• Mlynček je preťažený.</li> <li>• Zásobník na kávové zrná nie je správne nasadený.</li> <li>• Ovládač GRIND TIME je nastavený na „0“.</li> </ul>	<ul style="list-style-type: none"> <li>• Zapojte prívodný kábel do sieťovej zásuvky.</li> <li>• Vyberte zástrčku zo sieťovej zásuvky. Nechajte prístroj asi 20 minút vychladnúť pred opätovným použitím.</li> <li>• Vložte zásobník na kávové zrná správne.</li> <li>• Upravte čas mletia ovládačom GRIND TIME.</li> </ul>
<b>Motor sa spustí, ale žiadna mletá káva nevychádza z výdajného otvoru.</b>	<ul style="list-style-type: none"> <li>• V zásobníku na kávové zrná nie sú kávové zrná.</li> <li>• Mlynček/zásobník sú upchaté.</li> </ul>	<ul style="list-style-type: none"> <li>• Naplňte zásobník na kávové zrná čerstvými kávovými zrnami.</li> <li>• Vyberte zásobník. Skontrolujte zásobník a mlynček a odstráňte príčinu upchatia. Vložte časti späť a znovu spustíte mletie.</li> </ul>
<b>Nie je možné nastaviť hrubosť mletia.</b>	<ul style="list-style-type: none"> <li>• Ovládač hrubosti mletia je príliš utiahnutý.</li> <li>• Kávové zrná a mletá káva sú zachytené v mlecích kameňoch.</li> <li>• Zásobník na kávové zrná je nesprávne vložený.</li> </ul>	<ul style="list-style-type: none"> <li>• Otočte zásobníkom na kávové zrná, aby ste mohli otočiť ovládačom hrubosti.</li> <li>• Stlačte tlačidlo START CANCEL, zatiaľ čo otáčate zásobníkom.</li> <li>• Vložte zásobník na kávové zrná správne.</li> </ul>
<b>Nie je možné vložiť zásobník na kávové zrná.</b>	<ul style="list-style-type: none"> <li>• Kávové zrná bránia uzamykateľnému systému zaistiť zásobník v mlynčeku.</li> </ul>	<ul style="list-style-type: none"> <li>• Vyberte zásobník. Vyčistite mlynček od kávových zŕn. Znovu vložte zásobník a zaistite ho.</li> </ul>
<b>Nedostatok/nadmerné množstvo mletej kávy.</b>	<ul style="list-style-type: none"> <li>• Je potrebné upraviť požadované množstvo.</li> </ul>	<ul style="list-style-type: none"> <li>• Pomocou ovládača GRIND TIME upravte čas mletia.</li> </ul>



<b>PROBLÉM</b>	<b>MOŽNÁ PRÍČINA</b>	<b>RIEŠENIE</b>
Sitko je preplnené.		<ul style="list-style-type: none"><li>• Je normálne, že správne množstvo kávy vyzerá, že pretečie cez sitko v páke. Neutlačená káva je približne 3-krát objemnejšia než utlačená káva.</li></ul>
Náhle vypnutie?		<ul style="list-style-type: none"><li>• Stlačte tlačidlo START CANCEL na prerušenie chodu mlynčeka.</li><li>• Vyberte zástrčku zo sieťovej zásuvky.</li></ul>



## Tartalom

- 45 Fontos biztonsági intézkedések
- 54 Új készülékének leírása
- 56 Új készülékének kezelése
- 62 Karbantartás és tisztítás
- 64 Típek és tanácsok
- 65 Hibaelhárítás

## FONTOS BIZTONSÁGI INTÉZKEDÉSEK

**Mi a Sage<sup>®</sup>-nél tisztában vagyunk a biztonság fontosságával. Az általunk tervezett és gyártott készülékek nagy hangsúlyt fektetnek az Ön biztonságára. Ennek ellenére kérjük, hogy az elektromos készülékek használatánál óvatosan járjon el, és tartsa be a következő biztonsági utasításokat.**

## FONTOS ÓVINTÉZKEDÉSEK

### AZ ELEKTROMOS KÉSZÜLÉKEK HASZNÁLATA SORÁN BE KELL TARTANI AZ ALAPVETŐ BIZTONSÁGI ÓVINTÉZKEDÉSEKET, KÖZTÜK A KÖVETKEZŐKET:

- Az első használat előtt győződjön meg róla, hogy a hálózati aljzat feszültsége megegyezik a készülék alsó részén található címkén jelzett feszültséggel. Bármilyen kétség esetén forduljon szakképzett villanyszerelőhöz.
- A készülék használata előtt figyelmesen olvassa el valamennyi utasítást, és az útmutatót tegye biztonságos helyre esetleges későbbi szükség esetére.

- A készülék első használata előtt távolítson el, és környezetkímélő módon semmisítsen meg minden csomagolóanyagot és reklámcímkrét. Ellenőrizze, nem sérült-e a készülék. Semmiképpen ne használjon sérült készüléket, sérült kábelt stb.
- Kisgyermek megfulladásának elkerülése érdekében távolítsa el, és biztonságosan semmisítse meg a készülék tápkábelének védőcsomagolását.
- Ne használja a készüléket a munkalap vagy asztal peremén. Bizonyosodjon meg róla, hogy a felület egyenes, tiszta, és nem fröccsent rá víz vagy egyéb folyadék.
- A készüléket ne tegye gáz- vagy villanytűzhelyre, se annak közelébe, vagy olyan helyre, ahol forró sütővel érintkezhet.
- A készüléket ne használja fém alátéten, mint pl. a mosogató csepegtetőtálcája.
- Mielőtt a készüléket az áramforráshoz csatlakoztatja és bekapcsolja, ellenőrizze, hogy teljesen és megfelelően össze van-e állítva. Kérjük, tartsa be az ebben az útmutatóban található utasításokat.
- A terméket mindig sima felületen használja. Ne használja a készüléket ferde felületen, ne helyezze át és ne mozgassa működés közben.
- Csak a készülékhez mellékelt tartozékokat használja. Ha olyan tartozékot használ, amelyet nem a Sage<sup>®</sup> gyártott vagy határozott meg, tüzet, áramütést vagy sérülést okozhat.
- A készüléket mindig először kapcsolja ki. Ezután húzza ki a tápkábelt az áramforrásból. Mielőtt a készüléket áthelyezi, vagy ha nem fogja tovább használni, mielőtt szétszedi, tisztítja vagy elteszi, bizonyosodjon meg róla, hogy ki van kapcsolva, ki van húzva az elektromos hálózatból.
- Ezt a készüléket CSAK pirított kávészemek őrlésére tervezték. A készüléket soha ne használja más célra, mint amire szolgál.
- Ez a készülék NEM való előőrölt kávé őrlésére. A készüléket soha se használja ragadós élelmiszerek vagy nagyon kemény élelmiszerek őrlésére, tészta készítésére, gyümölcs, magok vagy fűszernövények őrlésére, mint pl. curry paszta vagy mogyoróvaj készítésére.
- A szemeskávé-tartályba ne tegyen fém vagy hasonló tárgyakat, mivel azok károsíthatják vagy negatívan befolyásolhatják a készülék élettartamát.
- A szemeskávé-tartály fedelét tegye jól a helyére a készülék bekapcsolása előtt.
- A készüléket ne kapcsolja be, amíg a szemeskávé-tartály és a fedél nincs jól a helyén.

- A készüléket ne használja megfelelően felhelyezett szemeskávétartály nélkül. Üzemeltetés közben ügyeljen a saját biztonságára, és ne tegye a szemeskávétartály közelébe az ujjait, a kezét, a haját, a ruháját vagy konyhai eszközt.
- A készüléket ne használja 2 percnél tovább, mivel túlmelegedhet. Ha ez történik, kapcsolja ki a készüléket, és húzza ki az elektromos hálózatból. Várjon 20 percet, hogy kihűljön, és azután kapcsolja vissza.
- Működtetés közben ne vegye le a szemeskávétartályt a daráló alapzatról.
- A készülék semelyik részét ne tegye gáz-, villany- vagy mikrohullámú sütőbe, se forró gáz- vagy villany főzőfelületre.
- A hálózati csatlakozónak könnyen hozzáférhetőnek kell lennie, hogy szükség esetén gyorsan ki lehessen húzni.
- Ne használja a készüléket programozóval, időkapcsolóval vagy bármilyen más tartozékkal, ami a készüléket önműködően kapcsolja.
- Ne használja a készüléket vízforrás, pl. konyhai mosogató, fürdőszoba, medence stb. közelében.
- Ne érjen a készülékhez vizes vagy nedves kézzel.
- Működés közben a készüléket soha ne hagyja felügyelet nélkül.

- Ügyeljen rá, hogy a tápkábelt és a csatlakozódugókat ne öntse le vízzel vagy más folyadékkal.
- A készülék tisztításához ne használjon durva súroló- vagy maró hatású szereket.
- A készüléket tartsa tisztán. Kérjük, tartsa be az ebben az útmutatóban található tisztítási utasításokat.
- A készülékben vagy annak közelében ne tároljon és ne használjon gyúlékony vagy robbanásveszélyes anyagokat, pl. gyúlékony gázzal töltött spray-ket.
- A hálózati kábelt mindig a csatlakozódugónál, ne a kábelnél fogva húzza ki.

## **FONTOS BIZTONSÁGI UTASÍTÁSOK MINDEN ELEKTROMOS KÉSZÜLÉK HASZNÁLATÁHOZ**

- Használat előtt teljesen tekerje le a tápkábelt.
- A tápkábelt ne hagyja az asztal vagy konyhapult széléről lógni, forró felülethez érni vagy összegabalyodni.
- Biztonsági okokból a készüléket külön áramkörbe javasolt csatlakoztatni, más készülékektől elkülönítve. A készülék csatlakoztatásához ne használjon elosztót vagy hosszabbító kábelt.
- A készüléket, a tápkábelt és a villásdugót soha ne

mártsa vízbe vagy más folyadékba.

- Ezt a készüléket gyermekek nem használhatják. A készüléket és a tápkábelt gyermekektől távol kell tartani.
- Ezt a készüléket csak 8 évnél idősebb gyerekek használhatják, akik felügyelet alatt vannak, vagy ismertették velük a készülék biztonságos használati módját és tisztában vannak az esetleges veszélyekkel. A felhasználói karbantartást és tisztítást gyerekek nem végezhetik, ha nem idősebbek 8 évnél, és nincsenek felügyelet alatt. A készüléket és a tápkábelt a 8 évnél fiatalabb gyermekektől távol kell tartani.

- Ezt a készüléket csökkent mentális és fizikai képességű személyek csak abban az esetben használhatják, ha felügyelet alatt vannak, vagy ha ismertették velük a készülék biztonságos használati módját, és tisztában vannak az esetleges veszélyekkel. A gyerekeknek tilos a készülékkel játszani.
- Ajánlatos a készüléket rendszeresen ellenőrizni. A készüléket ne használja, ha bármilyen módon sérült vagy hibás a tápkábel vagy a csatlakozódugó. Minden javítást bízson a legközelebbi Sage® szakszervizre.
- Ez a készülék csak háztartási használatra készült. A készülék nem kereskedelmi

használatra készült. Ne használja a készüléket mozgó gépjárműben vagy hajón, ne használja szabad téren, ne használja más célra, mint amire szolgál. Ellenkező esetben sérülés következhet be.

- A mindennapos tisztítás kivételével minden karbantartást Sage® szakszervizre kell bízni.
- Javasoljuk, hogy szereljen fel áramvédőt (normál biztonsági kapcsolókat a konnektorban), hogy ezzel nagyobb védelmet biztosítson a készülék használata során. Javasoljuk, hogy az áramvédőt (névleges hibaáram leoldási értéke ne legyen több, mint 30 mA) arra az áramkörre szerelje fel, amelyre a készüléket fogja csatlakoztatni.

További szakmai tanácsért forduljon a villanyszerelőjéhez.

- A készüléket és a tápkábelt tartsa gyermekektől távol.





### **A HASZNÁLT CSOMAGOLÓANYAGOKRA VONATKOZÓ UTASÍTÁSOK ÉS TÁJÉKOZTATÓ**

A használt csomagolóanyagokat az önkormányzat által kijelölt hulladékgyűjtő helyre helyezze el.

### **HASZNÁLT ELEKTROMOS ÉS ELEKTRONIKUS KÉSZÜLÉKEK MEGSEMISÍTÉSE**

Ez a jel a terméken vagy a kísérő dokumentációban azt jelzi, hogy a használt elektromos és elektronikus berendezéseket nem szabad a háztartási hulladék közé dobni. A megfelelő megsemmisítéshez és újrafelhasználáshoz az ilyen terméket adja le a kijelölt gyűjtőhelyeken. Az EU országokban vagy más európai országokban a termékek az eladóhelyen azonos új termék vásárlásánál visszaválthatóak lehetnek. A termék megfelelő módon történő megsemmisítésével segít megőrizni az értékes természeti erőforrásokat, és hozzájárul a nem megfelelő hulladék-megsemmisítés által okozott esetleges negatív

környezeti és egészségügyi hatások megelőzéséhez. A további részletekről a helyi önkormányzati hivatal vagy a legközelebbi hulladékgyűjtő hely ad tájékoztatást. Ezen hulladékfajta nem megfelelő megsemmisítése a nemzeti előírásokkal összhangban bírsággal sújtható.

### **Vállalkozások számára az Európai Unió országában**

Elektromos és elektronikus berendezések megsemmisítésével kapcsolatban kérjen tájékoztatást eladójától vagy forgalmazójától.



A termék összhangban van az EU irányelvek követelményeivel.



**CSAK HÁZTARTÁSI HASZNÁLATRA. NE MÁRTSA VÍZBE VAGY MÁS FOLYADÉKBA. HASZNÁLAT ELŐTT TELJESEN TEKERJE LE A TÁPKÁBELT.**



### **FIGYELEM**

**MINDIG GYŐZŐDJÖN MEG RÓLA, HOGY A SZEMESKÁVÉ-TARTÁLY MEGFELELŐEN RÖGZÍTVE VAN.**

Változtatások a szövegben, kivitelben és műszaki jellemzőkben előzetes figyelmeztetés nélkül történhetnek, minden módosításra vonatkozó jog fenntartva.

Az angol nyelvű az eredeti változat. A magyar fordítás az eredeti változat alapján készült.

A gyártó címe:  
HWI International Limited,  
48–62 Hennessey Road, Wanchai,  
Hong Kong

Az uniós importőr címe:  
FAST ČR, a.s.,  
Černokostelecká 1621,  
251 01 Říčany, Czech Republic

**ŐRIZZE MEG EZT AZ ÚTMUTATÓT**



## Új készülékének leírása

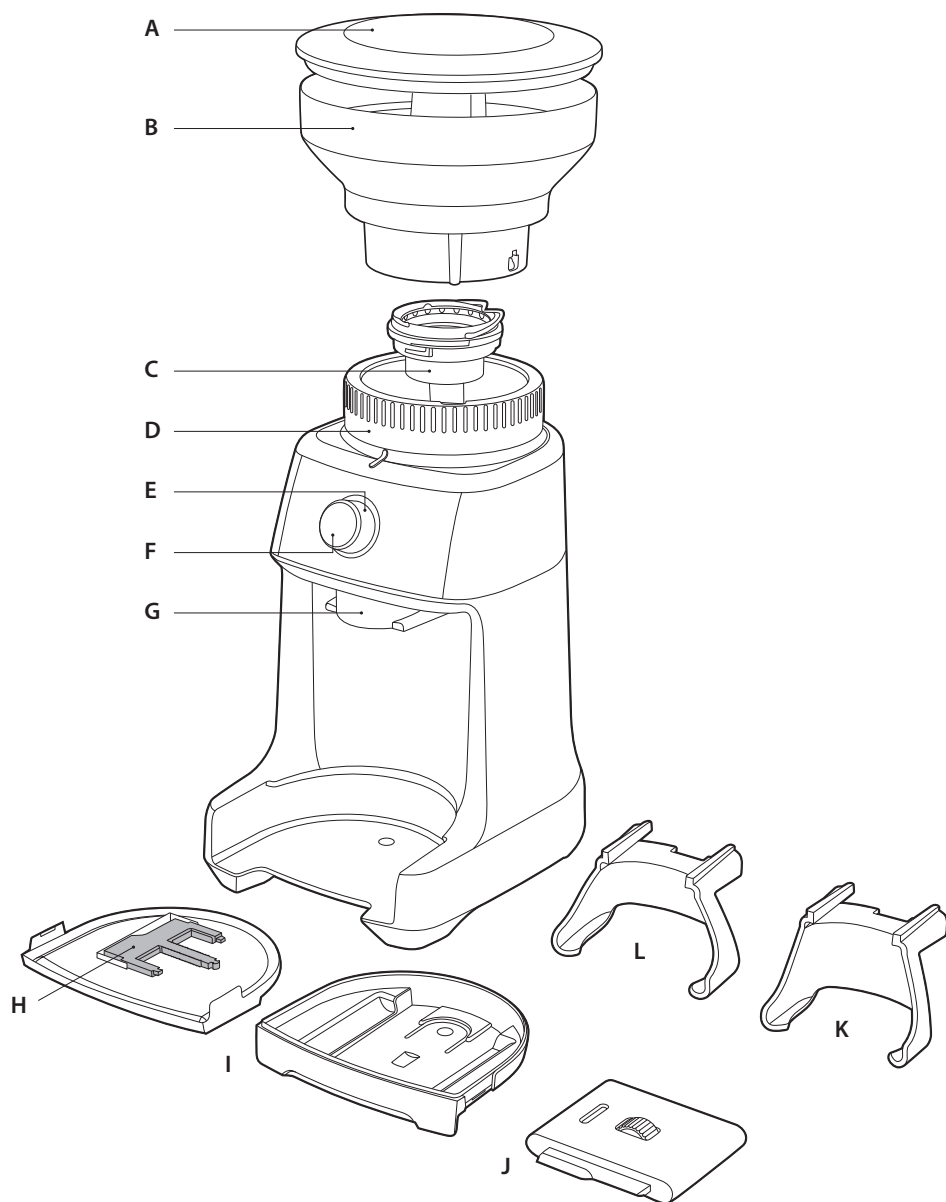

- A. A szemeskávé-tartály fedele**  
A légmentes megoldás meghosszabbítja a kávészemek frissességét.
- B. Szemeskávé-tartály**  
340 g-os szemeskávé-tartály zárórendszerrel, ami elősegíti a könnyű kiszedést és az áthelyezést.
- C. Kúpos kávédaráló edzett rozsdamentes acélból**  
Maximálja a darabok méretét a teljes íz elérése érdekében.  
- Kivehető és állítható felső őrlőkő
- D. Forgatható kapcsoló az őrlés finomságának beállítására**  
55 beállítható őrlési finomság eszpresszótól a french press-ig.
- E. GRIND TIME forgatható kapcsoló**  
Az őrölt kávé mennyiségének módosítására szolgál.
- F. START|CANCEL gomb**  
Az őrlés elindítására és leállítására szolgál.
- G. Az őrölt kávé kiadónyílása**
- H. Toldalék a the Razor™ segédeszközhöz 50 mm-es szűrő számára**

- I. Cseptálca**  
Felfogja a felesleges kávéét. Kivehető a könnyebb tisztítás érdekében. A tálcában helyezhető el a kávé elsimítására szolgáló the Razor™ segédeszköz.

### TARTOZÉKOK

- J. the Razor™ segédeszköz a kávé elsimítására**  
Elsimítja a szűrőben levő kávéét az egyenletes kávéfőzés érdekében.
- K. Toldalék 50–54 mm-es karhoz**
- L. Toldalék 58 mm-es karhoz**

### A KÉPEN NEM SZEREPELNEK

**Őrlőkamra**  
Minimalizálja a kávészemek súrlódását adagolás előtt.

**Automatikus hőbiztosíték**  
Védi a motort a túlmelegedés ellen.

**Energiatakarékos üzemmód**  
A készülék készenléti módba kapcsol 5 perc tétlenség után.



## Új készülékének kezelése

### BEVEZETŐ

A Sage® the Smart Grinder™ Pro automatikus kávédaráló edzett rozsdamentes acélból készült darálóval van felszerelve, így különböző kávékészítési módoknak megfelelően képes az egész kávészemek őrlésére, az eszpresszóhoz való legfinomabb beállítástól a french press legdurvább beállításáig. Egyetlen gomb segítségével beállíthatja az adagok vagy csészék számát.

Az őrölt kávé mennyisége minden kávétipushoz elektronikus időzítővel szabályozható. Az alapértelmezett mennyiséget minden kávékészítési módhoz beállíthatja a GRIND TIME gomb elforgatásával, ezáltal módosítja az őrlés időtartamát. Az őrlést végezheti egyenesen a karba, dobozba vagy szűrőbe.

A különböző kávé típusok készítéséhez, presszógépben, perkolátorban, filteres kávéfőzőben vagy french press-ben, az őrölt kávé finomsága sokféleképpen beállítható. Minden kávékészítési módhoz állítsa át a darálót. Ez azért szükséges, mert minden kávékészítési mód más-más őrlési finomságot igényel az optimális ízhatás elérése érdekében. Kipróbálhatja a különböző finomságú őrléseket, amíg rá nem talál az ízlésének leginkább megfelelő őrlési finomságra.

Az őrlés finomságát szabályozó kapcsoló elforgatásával módosíthatja az őrölt kávé finomságát.

### AZ ELSŐ HASZNÁLAT ELŐTT

Az első használat előtt távolítsa el és biztonságosan semmisítsen meg minden reklám- és csomagolóanyagot.

Mossa el a szemeskávétartályt és a toldalékokat meleg szappanos vízben, és törölje őket szárazra. A darálót törölje át enyhén megnedvesített ronggyal, aztán törölje szárazra. Tegye a darálót egy sima felületre, csatlakoztassa a tápkábelt 230–240 V ~ hálózati aljzatba, és kapcsolja be a darálót.

### A DARÁLÓ ÖSSZEÁLLÍTÁSA

#### Szemeskávétartály

Igazítsa a tartály alsó részében levő kiszögelléseket a darálón levő vajatokba és tegye a tartályt a darálóba. A tartályban levő zárat fordítsa el 45°-kal a PUSH & TURN TO LOCK nyíl irányába. Kattanást hall.

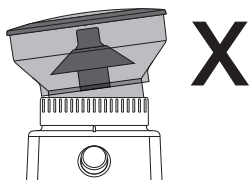
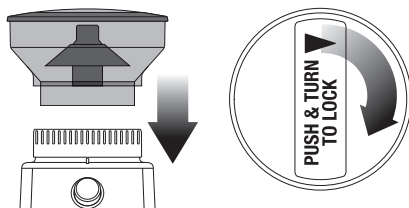

**Ellenőrizze, hogy a tartály és az őrlés finomságának szabályozója illeszkednek-e egymáshoz.**

Töltse meg a tartályt friss kávészemekkel és rögzítse a fedéllel.



### MEGJEGYZÉS

Ha a szemeskávétartály rosszul van behelyezve, a GRIND TIME forgatható kapcsoló nem világít a tápkábel hálózati aljzatba történő csatlakoztatása után. Ez egy biztonsági elem, amely védi a darálót az esetleges sérüléstől.

A tartályt a zárat az óramutató járásával ellenkező irányban elfordítva és felemelve veheti ki. A záró szerkezet lehetővé teszi a kávészemek kivételét és áthelyezését a tartályban, így biztonságos helyen tárolhatók.

### ŐRLÉS ESZPRESSZÓ KÉSZÍTÉSÉHEZ

Szimpla fenékű szűrőt akkor használjon, ha frissen őrölt kávéja van. Finomabb (1–25) beállítást használjon (ESPRESSO jelölés a forgatható kapcsolón).

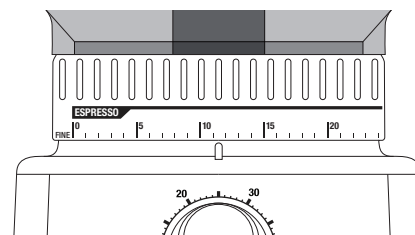

#### 1. lépés:

Tegye be a kar megfelelő toldalékát. Tegye a kart a toldalékba.

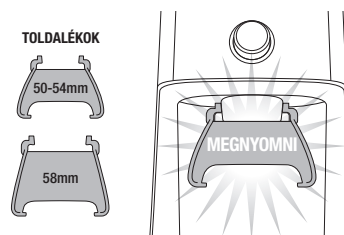

#### 2. lépés:

#### Az őrölt kávé mennyiségének beállítása

Állítsa be az őrölt kávé szükséges mennyiségét a GRIND TIME kapcsoló elforgatásával.

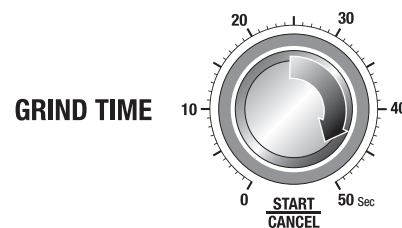

Kövesse az útmutató további részében található kávékészítési táblázat utasításait. A mennyiség eltérő lesz a használt szűrő, a szemeskávétípusa stb. függvényében. A GRIND TIME forgatható kapcsolóval állítsa be az őrlés időtartamát. Minél hosszabb ideig tart az őrlés, annál több kávé őröl meg a daráló, és fordítva.

#### 3. lépés:

#### Állítsa be az őrlés finomságát

Eszpresszó kávé készítéséhez javasoljuk, hogy válassza ki a 15-ös őrlési finomságot kiindulópontként, és a finomságot szabályozó gombbal állítsa be az őrölt kávé kívánt finomságát. Ennek összhangban kell lennie az őrölt kávé beállított mennyiségével.

Kövesse az útmutató további részében található kávékészítési táblázat utasításait.

A kávé el kell készítenie, hogy megállapíthassa, kell-e módosítani a mennyiséget és a finomságot, hogy a kávé megfelelő sugárban folyjon ki. Többnyire egy eszpresszó kávé meghatározása körülbelül 30 ml 30 másodperc alatt, a dupla eszpresszó 60 ml 30 másodperc alatt.



### MEGJEGYZÉS

Ha a finomságot szabályozó gomb túl mereven működik, indítsa el a darálót a START/CANCEL gombbal, és közben forgassa el a finomságot szabályozó gombot. Ezzel kiszabadítja az őrölkövek közé szorult kávéét.

#### 4. lépés

##### A kávé lenyomása

Amint a szűrőben elegendő mennyiségű őrölt kávé van, nyomogassa le kb. 15–20 kg erővel. Fontos, hogy egyenletes nyomást fejtsen ki a kávéra.

#### 5. lépés

##### A kávé elsimítása

A kávé elsimítására szolgáló the Razor™ segédeszköz lehetővé teszi a szűrőben levő kávé elsimítását az egyenletes kávéfőzés érdekében.

A kávéfőző tartozékai között megtalálja a Razor™ segédeszközt, amellyel elsimíthatja az 58 mm-es és az 54 mm-es szűrőben levő kávé, valamint az 50 mm-es szűrőben levő kávé elsimítására szolgáló toldalékot is.

A segédeszköz közepén található egy kerék, amelyet előre vagy hátra forgatva kicsúszthatja vagy visszahúzhatja a segédeszköz élét.

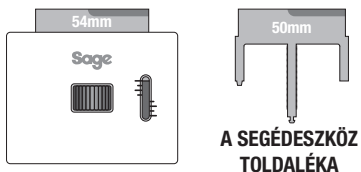

A SEGÉDESZKÖZ TOLDALÉKA

Ahhoz, hogy a toldalékot be tudja helyezni a the Razor™ segédeszközbe, először ki kell csúsztatni az 54 mm-es szűrőhöz való élet (a mutató „1” jelzéséig), és teljesen ki kell venni – ld. az alábbi ábrát.

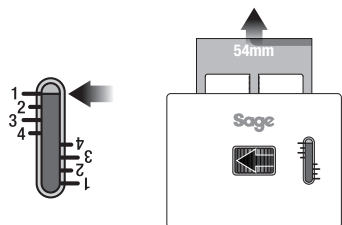

#### MEGJEGYZÉS

Lehet, hogy a kerék forgatása nehezen megy, különösen, ha az él majdnem teljesen ki van csúsztatva.

Tegye be a segédeszközbe az 50 mm-es szűrőhöz való toldalékot, és a kerék segítségével csúsztassa bele a segédeszközbe a mutató „4” jelzéséig. Most nyomja egymással szembe az 50 mm-es és az 58 mm-es élet, amíg kattantást nem hall.

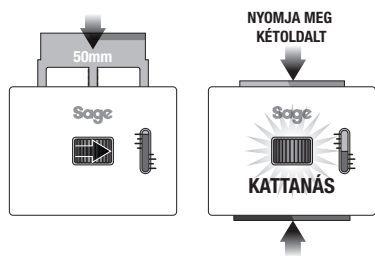

Az alábbi táblázat segít annak meghatározásában, hogy melyik él milyen kávéfőzőhöz alkalmas.

Sage kávéfőző	A szűrő mérete	Az él magassága
BES920	58 mm	2
BES870	54 mm	2,5
BES810	54 mm	2,5

Tegye be a Razor™-t a szűrőbe, amíg annak karja hozzá nem ér a kar széléhez. A kávé elsimítására szolgáló segédeszköz élének bele kell merülnie a lenyomott kávéba. Ha a segédeszköz éle nem merül bele az őrölt kávéba, nincs elég kávé a szűrőben. Módosítani kell az őrlés időtartamát a GRIND TIME kapcsoló segítségével.

A kart a lenyomott kávéval tartsa az egyik kezében a csepptálca, ill. a szemetesedény felett, a másik kezével forgassa a Razor™-t körbe, hogy eltávolítsa a felesleges kávé a szűrőből.

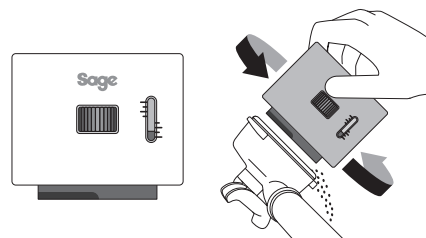

Törölje le a kávémaradékokat a szűrő és a kar pereméről, hogy megfelelő tömítést biztosítson a gőzölőfejbe való behelyezéskor. Most megfelelő mennyiségű kávé van a szűrőben, és el van simítva.

Amennyiben a the Razor™ segédeszközt másmilyen márkájú kávéfőzőhöz használja, az él magasságát szükség szerint módosítani kell. Próbálgatni kell a kicsúsztatott él magasságát, amíg el nem éri, hogy a kávé kb. 1 mm-rel a karba behelyezett szűrő pereme alatt van elsimítva. Javasoljuk, hogy egészen kicsúsztatott éllel kezdje, amelyet tegyen bele a lenyomott kávéba. Kis lépésekben csökkentse a magasságot, amíg el nem éri a kívánt eredményt. Most módosíthatja az őrlés finomságát az optimális kávéfőzés érdekében. A the Razor™ segédeszköz élének magasságán azonban már ne változtasson.

#### DOBOZBA VAGY SZÜRŐBE TÖRTÉNŐ ŐRLÉS

##### 1. lépés:

Vegye ki a toldalékot úgy, hogy kihúzza a kiadónyílás alól.

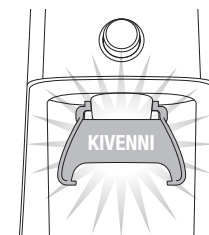

Tegye a dobozt vagy a szűrőt közvetlenül a kiadónyílás alá.

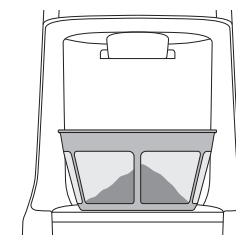

##### 2. lépés:

Válassza ki a kívánt őrlési időtartamot a GRIND TIME kapcsolóval.

Kövesse az útmutató további részében található kávékészítési táblázat utasításait.

##### 3. lépés:

Az őrlés finomságát szabályozó gombbal állítsa be a kívánt finomságot. A finomságot a kávékészítés módjának megfelelően válassza meg. A Percolator (perkolátor), Filter (filteres kávé) vagy Plunger (french press) lehetőségek közül választhat. Mindegyik módszer más finomsági tartománnyal rendelkezik. Így kísérletezhet, és kipróbálhatja a legkülönbözőbb kávéfajtákat és készítési módokat.

Nyomja meg a START|CANCEL gombot a daráló elindításához.

Normális jelenség, hogy a megfelelő mennyiségű kávé látszólag feljebb ér, mint

a szűrő a karban. A le nem nyomott kávé kb. háromszor nagyobb térfogatú, mint a lenyomott.

## A DARÁLÓ TULAJDONSÁGAI

### Megszakítás funkció

AZ őrlést bármikor megszakíthatja, hogy módosítsa a kávé a szűrőben.

- AZ őrlést bármikor megszakíthatja, hogy módosítsa a kávé a szűrőben.
- Nyomja meg a START|CANCEL gombot az őrlés megkezdéséhez.
- Őrlés közben nyomja meg röviden a START|CANCEL gombot, ha a működést max. 10 másodpercre szüneteltetni akarja. A START|CANCEL gomb lassan villogni fog.

- Nyomja meg újra a START|CANCEL gombot az őrlés folytatásához. Vagy nyomja meg, és kb. 1 másodpercig tartsa lenyomva a START|CANCEL gombot az őrlés leállításához.

### Kézi őrlés

A kézi őrlés lehetővé teszi, hogy teljesen ellenőrzése alatt tartsa az őrlött kávé mennyiségét.

- Nyomja meg, és tartsa lenyomva a START|CANCEL gombot, és őrlje a kávé addig, ameddig szükséges.
- A START|CANCEL gomb elengedésével leállíthatja az őrlést.

## A KÚPOS KÁVÉDARÁLÓ BEÁLLÍTÁSA

Bizonyos kávéfajták szélesebb őrlési tartományt igényelnek az ideális főzés vagy gőzölés elérése érdekében. A Sage® the Dose Control™ Pro automatikus kávédaráló egyik tulajdonsága az a képesség, hogy ezt a tartományt az állítható felső őrlőkő segítségével módosítani lehet. Javasoljuk, hogy egyszerre csak egy módosítást végezzen.

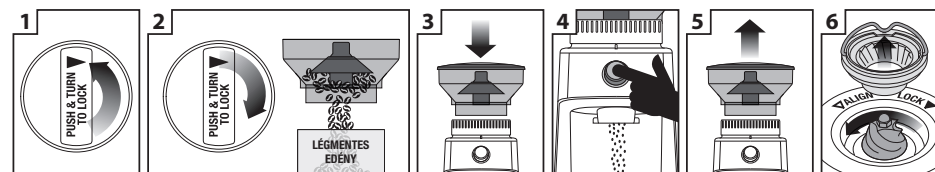

1 Vegye ki a szemeskávétartályt.

2 A szemeskávét öntse át légmentes tartályba, és hűvös, sötét helyen tárolja.

3 A tartályt tegye vissza a darálóra.

4 Indítsa el a darálót üresben.

5 Vegye ki a szemeskávétartályt.

6 Vegye ki a felső őrlőkövet.

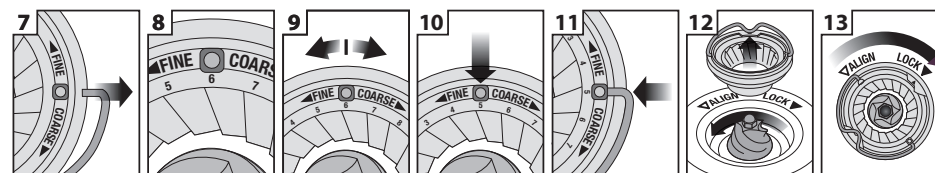

7 Az őrlőkő mindkét oldaláról vegye le a fogantyút.

8 AZ alapbeállítás a 6-os.

9 Csúsztassa az állítható felső őrlőkövet 1 számmal a durvább (COARSE) vagy a finomabb (FINER) irányba.

10 Igazítsa össze az alsó őrlőkövet a számmal és a fogantyú nyílásával.

11 Tegye vissza a fogantyút az őrlőkőbe.

12 Nyomja a felső őrlőkövet stabilan a helyére.

13 Rögzítse a felső őrlőkövet.

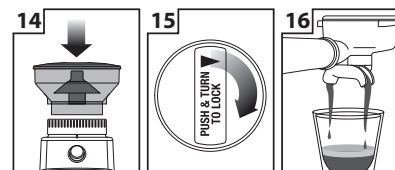

14 A tartályt tegye vissza a darálóra.

15 Rögzítse a tartályt.

16 Ellenőrizze a főzési beállítást.

### KAVÉKÉSZÍTÉSI TÁBLÁZAT\*

Készítési mód	Eszpresszó	Perkolátor	Filteres kávé	French Press
<b>Az őrlés finomsága</b>	Finom kávé	Közepes	Közepesen durva kávé	Durva kávé
<b>Beállítás</b>	1–25	26–34	35–45	46–55
<b>Mennyiség</b>	6 másodperc / 1 adag 10 másodperc / 2 adag	3 másodperc / 1 csésze	3 másodperc / 1 csésze	2 másodperc / 1 csésze

\* Használja ezt a táblázatot a daráló első használatánál, hogy könnyen beállíthassa az őrlés időtartamát és finomságát, mivel mindkettő eltérő lehet a használt szemeskávé fajtájától, a pörkölés szintjétől stb. függően.





## Karbantartás és tisztítás

### KARBANTARTÁS ÉS TISZTÍTÁS

1. Űrítse ki a szemeskávétartályt, és indítsa el a darálót üresen (ld. lejjebb).
2. Tisztítás előtt húzza ki a tápkábelt a hálózati aljzathoz.
3. Mossa el a dobozt és a fedelét, a szemeskávétartályt és a fedelet meleg szappanos vízben, öblítse le és törölje őket szárazra.
4. Enyhén megnedvesített puha ronggyal törölje le és fényesítse ki a készülék külső burkolatát.

### MEGJEGYZÉS

A tisztításhoz ne használjon vegyi anyagot, drótszivacsot vagy más súrolószert, mivel a készülék vagy tartozék felületének sérülését vagy deformálódását okozhatja. Ne használjon bezént, benzint, oldószert vagy hasonló anyagokat.

### MEGJEGYZÉS

Sem a készüléket, sem bármelyik alkatrészét nem szabad mosogatógépben mosni.



### FIGYELEM

**NE MERÍTSE A DARÁLÓ ALAPZATÁT, A TÁPKÁBELT VAGY A CSATLAKOZÓDUGÓT VÍZBE VAGY MÁS FOLYADÉKBA. SE A KÉSZÜLÉKET, SE AZ ALKATRÉSZEIT NE TEGYE KI NEDVESSÉGNEK.**

### A KÚPOS DARÁLÓ TISZTÍTÁSA

A rendszeres karbantartás elősegíti az állandó őrlési eredményt, ami különösen fontos, ha eszpresszó kávéhoz őröl kávét.

<p>Lazítsa ki a kávészemes edényt.</p>	<p>Űrítse ki a tartályt (vagy öntse át valahová, vagy fordítsa el a tartályban lévő zárat).</p>	<p>Az üres rekeszt tegye vissza és rögzítse.</p>	<p>Indítsa el a darálót üresben.</p>	<p>Újra vegye ki a tartályt.</p>	<p>Lazítsa ki a daráló felső részét.</p>
<p>Tisztítsa meg a kefével.</p>	<p>Tisztítsa meg a betöltőnyílást a kefével.</p>	<p>Tisztítsa meg a daráló kimenetét a kefével.</p>	<p>Tegye a felső darálót vissza a helyére.</p>	<p>Rögzítse a daráló felső részét.</p>	<p>Tegye a tartályt a darálóba úgy, hogy annak bevágásai illeszkedjenek a daráló vájataiba.</p>
<p>Fordítsa el a zárat a rekeszben és rögzítse a rekeszt.</p>					



## Tippek és tanácsok

### JOBBA MINŐSÉGŰ KÁVÉ KÉSZÍTÉSE

- A frissen őrölt kávé a kávé jobb ízének és aromájának a kulcsa.
- A kávé íze és erőssége személyes preferencia függvénye. A kávészemek típusa, a kávé mennyisége és az őrlés finomsága mind befolyásolják az ízlésének megfelelő optimális kávé elérését.
- Lehetőleg frissen pörkölt kávé vegyen, amelyen a pörkölés dátuma van feltüntetve, hogy a legjobb ízt érje el, ne használjon olyan csomagolású szemeskávét, amelyen fel van tüntetve a felhasználhatóság dátuma.
- Az optimális frissesség elérése érdekében olyan kávé használjon, amelyet 5–20 nappal korábban pörkölték.
- A kávészemeket hűvös, sötét és száraz helyen tárolja. Lehetőség szerint tartsa vákuumos edényben.
- Kis adagokban vásárolja a szemeskávét, hogy csökkentse a tárolás időtartamát, ne tartson többet otthon, mint egy heti adagot.
- A frissen őrölt kávé gyorsan elveszíti az ízét és az aromáját. A legjobb eredményt közvetlenül az őrlés után érje el.
- Ne tárolja a kávészemeket a tartályban. Öntse vissza a légmentes edénybe.
- Mielőtt elteszi a készüléket, kapcsolja be üresen, hogy eltávolítsa a felesleges kávé a darálóból.
- Minden használat előtt indítsa be kb. 2 másodpercre a darálót, hogy megtisztítsa a kávémaradványoktól, és maximális frissességet érjen el.
- A tartályt és a kúpos darálót rendszeresen tisztítsa.

### FRENCH PRESS

Az alábbiak szerint járjon el:

1. Egy beállítható hőmérsékletű kannában melegítse fel a szükséges mennyiségű vizet 93 °C-ra. Ez az ideális hőmérséklet kávéfőzéshez. Soha ne használjon forrásban lévő vizet.
2. Állítson be 50-as őrési finomságot.
3. Válassza ki a csészék számát szükség szerint. Állítsa be az őrölt kávé mennyiségét a kívánt erősségnek megfelelően.
4. Tegye be az őrölt kávé a french press aljába.
5. Körkörös mozgással öntse a forró vizet a french pressbe, bizonyosodjon meg róla, hogy az egész kávé érí víz, és a french press tele van. A kávé szintje (a kávézacc és a buborékok) érje el a french press peremét.
6. Az időzítő segítségével számoljon vissza 4 percre.
7. Egy kiskanál segítségével törje össze a kérget (a zacc összesűrűsödik és keményebb lesz).
8. Most tegye fel a finomszűrős fedelet, és nyomja lassan a szűrőt lefelé.
9. Ne fejtse ki nagy erőt. Lassan engedje ki a nyomást, miközben óvatosan húzza a szűrőt felfelé, majd nyomja ismét le, ha túl nagy súllyal nyomta a szűrőt.



## Hibaelhárítás

Ebben a fejezetben megtalálja azokat a leggyakoribb hibákat, amelyekkel a daráló használata során találkozhat. Ha az Ön által tapasztalt hibáról nem történik itt említés, vagy ha a felsoroltak között van, de továbbra is fennáll, ne használja a darálót, húzza ki a tápkábelt a hálózati csatlakozóból, és forduljon szakszervizhez.

### SEMMLYEN KÖRÜLMÉNYEK KÖZÖTT NE JAVÍTSA A DARÁLÓT MAGA, ÉS NE IS SZEDJE SZÉT. NEM TARTALMAZ A FELHASZNÁLÓ ÁLTAL JAVÍTHATÓ ALKATRÉSZEKET.

HIBA	LEHETSÉGES OK	MEGOLDÁS
<b>A daráló nem indul el a START CANCEL gomb megnyomására.</b>	<ul style="list-style-type: none"> <li>• A készülék nincs csatlakoztatva a hálózathoz.</li> <li>• A daráló túlterhelt.</li> <li>• A szemeskávét-tartály nincs jól beillesztve.</li> <li>• A GRIND TIME kapcsoló „0”-ra van állítva.</li> </ul>	<ul style="list-style-type: none"> <li>• A tápkábelt csatlakoztassa a hálózati aljzatba.</li> <li>• Húzza ki a dugót a hálózati aljzattól. Hagyja a készüléket kb. 20 percig hűlni a további használat előtt.</li> <li>• Tegye be megfelelően a szemeskávét-tartályt.</li> <li>• Módosítsa az őrési időtartamot a GRIND TIME kapcsolóval.</li> </ul>
<b>A motor elindul, de nem jön ki őrölt kávé a kieresztő nyíláson.</b>	<ul style="list-style-type: none"> <li>• A szemeskávét-tartályban nincs szemeskávét.</li> <li>• A daráló / tartály eldugult.</li> </ul>	<ul style="list-style-type: none"> <li>• Töltse meg a szemeskávét-tartályt friss szemeskávével.</li> <li>• Vegye ki a tartályt. Ellenőrizze a darálót és a tartályt, és hárítsa el a dugulás okát. Tegye vissza az alkatrészeket, és indítsa újra az őrlést.</li> </ul>
<b>Nem lehet beállítani az őrlés finomságát.</b>	<ul style="list-style-type: none"> <li>• Az őrlés finomságának szabályozója túlságosan meg van húzva.</li> <li>• A kávészemek és az őrölt kávé beragadt az őrleőkövek közé.</li> <li>• A szemeskávét-tartály nem jól van betéve.</li> </ul>	<ul style="list-style-type: none"> <li>• Fordítsa el a szemeskávét-tartályt, hogy elforgathassa a finomság szabályozóját.</li> <li>• Nyomja meg a START CANCEL gombot, miközben forgatja a tartályt.</li> <li>• Tegye be megfelelően a szemeskávét-tartályt.</li> </ul>
<b>Nem lehet betenni a szemeskávét-tartályt.</b>	<ul style="list-style-type: none"> <li>• A kávészemek megakadályozzák, hogy a zárrendszer rögzítse a tartályt a darálóban.</li> </ul>	<ul style="list-style-type: none"> <li>• Vegye ki a tartályt. Tisztítsa meg a darálót a kávészemektől. Tegye be újra a tartályt, és rögzítse.</li> </ul>
<b>Az őrölt kávé túl sok/túl kevés.</b>	<ul style="list-style-type: none"> <li>• Módosítani kell a kívánt mennyiséget.</li> </ul>	<ul style="list-style-type: none"> <li>• A GRIND TIME gombbal módosítsa az őrlés időtartamát.</li> </ul>

<b>HIBA</b>	<b>LEHETSÉGES OK</b>	<b>MEGOLDÁS</b>
A szűrő túlságosan tele van.		<ul style="list-style-type: none"><li>• Normális jelenség, hogy a megfelelő mennyiségű kávé látszólag feljebb ér, mint a szűrő a karban. A le nem nyomott kávé kb. háromszor nagyobb térfogatú, mint a lenyomott.</li></ul>
Hirtelen kikapcsolás?		<ul style="list-style-type: none"><li>• Nyomja meg a START CANCEL gombot a daráló működésének megszakításához.</li><li>• Húzza ki a dugót a hálózati aljzatból.</li></ul>



## Spis treści

- 67 Ważne zalecenia dotyczące bezpieczeństwa
- 76 Opis Twojego nowego urządzenia
- 78 Obsługa Twojego nowego urządzenia
- 84 Konserwacja i czyszczenie
- 86 Wskazówki i porady
- 87 Rozwiązywanie problemów

## WAŻNE ZALECENIA DOTYCZĄCE EZPIECZEŃSTWA

**W Sage® zdajemy sobie sprawę z wagi bezpieczeństwa. Projektujemy i wybieramy urządzenia przede wszystkim z uwagą na Twoje bezpieczeństwo. Prosimy jednak o zachowanie ostrożności i przestrzeganie poniższych zaleceń dotyczących bezpieczeństwa podczas użytkowania urządzenia elektrycznego.**

## WAŻNE ZALECENIA

### PODCZAS UŻYTKOWANIA URZĄDZEŃ ELEKTRYCZNYCH NALEŻY PRZESTRZEGAĆ PODSTAWOWYCH ZALECEŃ DOTYCZĄCYCH BEZPIECZEŃSTWA:

- Przed pierwszym użyciem upewnij się, że napięcie w gniazdku sieciowym odpowiada napięciu podanemu na tabliczce znamionowej na spodzie urządzenia. W razie jakichkolwiek wątpliwości zwróć się do wykwalifikowanego elektryka.
- Dokładnie przeczytaj wszystkie instrukcje przed rozpoczęciem obsługi urządzenia i zachowaj je w bezpiecznym miejscu, by móc z nich skorzystać w przyszłości.

Przed pierwszym użyciem urządzenia usuń i w bezpieczny i ekologiczny sposób zlikwiduj wszelkie materiały pakunkowe i reklamowe. Upewnij się, że urządzenie nie ma żadnych uszkodzeń. W żadnym przypadku nie używaj uszkodzonego urządzenia, urządzenia z uszkodzonym kablem zasilającym itp.

- Aby wykluczyć ryzyko uduszenia małych dzieci, usuń opakowanie ochronne wtyczki kabla sieciowego tego urządzenia i w bezpieczny sposób je zlikwiduj.
- Nie używaj urządzenia na krawędzi blatu roboczego lub stołu. Upewnij się, że powierzchnia

jest równa, czysta i niespryskana wodą lub innym płynem.

- Nie należy stawiać urządzenia na kuchence gazowej lub elektrycznej ani w jej pobliżu, ani w miejscach, gdzie mogłoby dotykać gorącego piecyka.
- Nie korzystaj z urządzenia na metalowym podłożu, na przykład w zlewie.
- Przed podłączeniem urządzenia do gniazdka elektrycznego i jego włączeniem sprawdź, czy jest ono kompletnie i prawidłowo zmontowane. Przestrzegaj wskazówek podanych w niniejszej instrukcji obsługi.
- Korzystaj z wyrobu wyłącznie na równej powierzchni. Nie używaj urządzenia na

powierzchni pochylej i nie przemieszczaj go ani nie manipuluj nim, gdy jest włączone.

- Należy używać wyłącznie akcesoriów dostarczonych wraz z urządzeniem. Użycie innych akcesoriów, które nie zostały wyprodukowane lub nie są zalecane przez Sage® jako kompatybilne może powodować ryzyko powstania pożaru, porażenia elektrycznego lub obrażeń ciała.
- Najpierw wyłącz urządzenie. Następnie odłącz kabel zasilający od sieci. Przed przesunięciem, demontażem, czyszczeniem lub przechowywaniem lub jeśli nie będziesz korzystać z urządzenia, upewnij się, że jest

wyłączone i odłączone od sieci.

- To urządzenie jest przeznaczone WYŁĄCZNIE do mielenia palonych ziaren kawy. Pod żadnym pozorem nie używaj urządzenia do innych celów niż te, do których jest ono przeznaczone.
- Urządzenie NIE JEST przeznaczone do mielenia zmielonej już kawy. W żadnych okolicznościach nie używaj urządzenia do mielenia lepkich lub bardzo twardych produktów, do przygotowania ciasta, do mielenia owoców, nasion lub ziół, na przykład do pasty curry lub masła orzechowego.
- Do pojemnika na ziarna kawy nie wkładaj przedmiotów metalowych lub



podobnych, które mogłyby uszkodzić urządzenie lub negatywnie wpłynąć na jego działanie.

- Załóż pokrywę pojemnika na ziarna kawy na pojemnik przed włączeniem urządzenia.
- Nie włączaj urządzenia, dopóki pojemnik na ziarna kawy i pokrywa nie zostaną prawidłowo zamontowane.
- Nie używaj urządzenia bez prawidłowo zamontowanego pojemnika na ziarna kawy. Podczas pracy zachowaj ostrożność i unikaj kontaktu palców, rąk, włosów, ubrań lub przyborów kuchennych z pojemnikiem na ziarna kawy.
- Nie używaj urządzenia dłużej niż przez 2 minuty, ponieważ mogłoby się ono

przegrzać. Jeżeli tak się stanie, wyłącz urządzenie i odłącz go od sieci. Pozostaw na 20 minut do ostygnięcia, a następnie włącz je ponownie.

- Podczas pracy nie zdejmuj pojemnika na ziarna kawy z podstawy młynka.
- Nie wkładaj żadnej części urządzenia do kuchenki gazowej, elektrycznej ani mikrofalowej, ani nie stawiaj na gorącej płycie gazowej lub elektrycznej.
- Podłączone gniazdko elektryczne musi być łatwo dostępne w razie konieczności nagłego odłączenia.
- Nie korzystaj z tego urządzenia przy pomocy programatora, czasowego włącznika ani jakiegokolwiek innej

części włączającej urządzenie automatycznie.

- Nie używaj urządzenia w pobliżu źródeł wody, na przykład zlewu kuchennego, łazienki, basenu itp.
- Nie dotykaj urządzenia mokrymi lub wilgotnymi rękami.
- Nie pozostawiaj włączonego urządzenia bez nadzoru.
- Nie dopuść do polania kabla zasilającego ani wtyczki wodą lub innym płynem.
- Do czyszczenia urządzenia nie używaj ostrych ani żrących środków czyszczących.
- Utrzymuj urządzenie w czystości. Przestrzegaj wskazówek dotyczących czyszczenia podanych w niniejszej instrukcji obsługi.

- Nie przetrzymuj ani nie używaj w tym urządzeniu ani w jego pobliżu żadnych materiałów wybuchowych ani łatwopalnych, np. sprejów z płynem łatwopalnym.
- Odłączając urządzenie od sieci elektrycznej, zawsze pociągaj za wtyczkę, a nie za kabel zasilający.

## **WAŻNE WSKAZÓWKI DOTYCZĄCE BEZPIECZNEGO KORZYSTANIA ZE WSZYSTKICH URZĄDZEŃ ELEKTRYCZNYCH**

- Przed użyciem rozwiń całkowicie kabel zasilania.
- Nie przewieszaj kabla zasilającego przez krawędź stołu lub blatu

roboczego. Zadbaj o to, aby nie dotykał gorących powierzchni ani się nie splątał.

- Ze względów bezpieczeństwa zaleca się podłączenie urządzenia do samodzielnego obwodu elektrycznego, oddzielnego od innych urządzeń. Nie należy używać rozgałęźnika ani przedłużacza do podłączenia urządzenia do gniazdka elektrycznego.
- Nie zanurzaj urządzenia, kabla zasilającego ani wtyczki kabla w wodzie ani innych cieczach.
- Z tego urządzenia nie mogą korzystać dzieci. Urządzenie i jego zasilanie musi znajdować się poza zasięgiem dzieci.
- Z tego urządzenia mogą korzystać dzieci od

8 roku życia, o ile jest nad nimi sprawowany nadzór lub zostały one pouczone o korzystaniu z urządzenia w bezpieczny sposób i zdają sobie sprawę z ewentualnego niebezpieczeństwa.

Czyszczenia i konserwacji wykonywanej przez użytkownika nie mogą przeprowadzać dzieci poniżej 8 roku życia oraz dzieci, nad którymi nie jest sprawowany nadzór. Urządzenie i jego zasilanie musi znajdować się poza zasięgiem dzieci poniżej 8 roku życia.

- Z urządzenia mogą korzystać osoby o obniżonych zdolnościach fizycznych, percepcyjnych i umysłowych lub niewielkim

doświadczeniu i wiedzy, o ile jest nad nimi sprawowany nadzór lub zostały one pouczone o korzystaniu z urządzenia w bezpieczny sposób i zdają sobie sprawę z ewentualnego niebezpieczeństwa. Dzieciom nie wolno bawić się urządzeniem.

- Zaleca się przeprowadzanie regularnej kontroli urządzenia. Nie korzystaj z urządzenia, jeśli jest w jakikolwiek sposób uszkodzone lub jeśli uszkodzony jest kabel zasilający lub wtyczka. Wszelkie naprawy należy powierzyć najbliższemu autoryzowanemu serwisowi Sage®.
- Urządzenie jest przeznaczone do użytku domowego.

Urządzenie nie jest przeznaczone do celów komercyjnych. Nie używaj tego urządzenia w poruszających się pojazdach ani na statkach, nie używaj go na zewnątrz, nie używaj go do innych celów niż te, do których zostało przeznaczone. W przeciwnym razie może dojść do obrażeń.

- Jakąkolwiek konserwację wykraczającą poza zwykłe czyszczenie należy powierzyć autoryzowanemu serwisowi Sage®.
- Zaleca się zainstalowanie ochronnika przepięciowego (standardowy włącznik w gniazdku), aby zagwarantować zwiększoną ochronę podczas użytkowania

urządzenia. Zaleca się zainstalowanie ochronnika przepięciowego (z nominalnym prądem resztkowym max. 30 mA) w obwodzie elektrycznym, w którym urządzenie będzie użytkowane. Zwróć się do swego elektryka o specjalistyczną pomoc.

- Urządzenie i jego kabel doprowadzający należy przechowywać poza zasięgiem dzieci.



#### **WSKAZÓWKI I INFORMACJE DOTYCZĄCE GOSPODARKI ZUŻYTYM OPAKOWANIEM**

Zużyty materiał z opakowania należy przekazać do wskazanego przez gminę miejsca zbierania odpadów.

#### **LIKWIDACJA ZUŻYTYCH URZĄDZEŃ ELEKTRYCZNYCH I ELEKTRONICZNYCH**

Ten symbol umieszczony na produkcie lub w jego dokumentacji przewodniej oznacza, że zużyte urządzenia elektryczne i elektroniczne nie mogą być wyrzucane wraz ze zwykłym odpadem komunalnym. W celu zapewnienia należytej likwidacji, utylizacji i recyklingu tych wyrobów należy przekazać je do wyznaczonych punktów zbiórki odpadów. W niektórych państwach Unii Europejskiej lub innych krajach europejskich można zwrócić produkt lokalnemu sprzedawcy przy zakupie ekwiwalentnego nowego produktu. Prawidłowo likwidując produkt, pomagasz zachować cenne źródła surowców naturalnych i przeciwdziałasz

ich negatywnemu wpływowi na środowisko naturalne i zdrowie ludzkie, który mógłby być wynikiem nieodpowiedniej likwidacji odpadów.

Szczegółowych informacji udzieli najbliższy lokalny urząd lub najbliższy punkt zbiórki odpadów. Za nieprawidłową likwidację tego rodzaju odpadów mogą być nakładane kary zgodne z lokalnymi przepisami.

#### **Dotyczy podmiotów gospodarczych z krajów Unii Europejskiej**

Jeśli chcą Państwo likwidować urządzenia elektryczne i elektroniczne, prosimy o uzyskanie potrzebnych informacji od sprzedawcy lub dostawcy wyrobu.



Produkt jest zgodny z wymogami EU.



**WYŁĄCZNIE DO UŻYTKU DOMOWEGO. NIE ZANURZAJ W WODZIE ANI W INNEJ CIECZY.**

## **PRZED UŻYCIEM ROZWIŃ CAŁKOWICIE KABEL ZASILAJĄCY.**



### **OSTRZEŻENIE**

**UPEWNIJ SIĘ, ŻE POJEMNIKA NA ZIARNA KAWY JEST PRAWIDŁOWO ZAMONTOWANY I ZABLOKOWANY.**

Zastrzegamy sobie możliwość dokonywania zmian tekstu, designu i danych technicznych wyrobu bez uprzedzenia.

Wersja angielska jest wersją oryginalną. Polska wersja jest tłumaczeniem wersji oryginalnej.

Adres producenta:  
HWI International Limited,  
48-62 Hennessey Road, Wanchai,  
Hong Kong

Adres importera do UE:  
FAST ČR, a.s.,  
Černokostelecká 1621,  
251 01 Říčany, Czech Republic

**ZACHOWAJ NINIEJSZE INSTRUKCJE**



## Opis Twojego nowego urządzenia

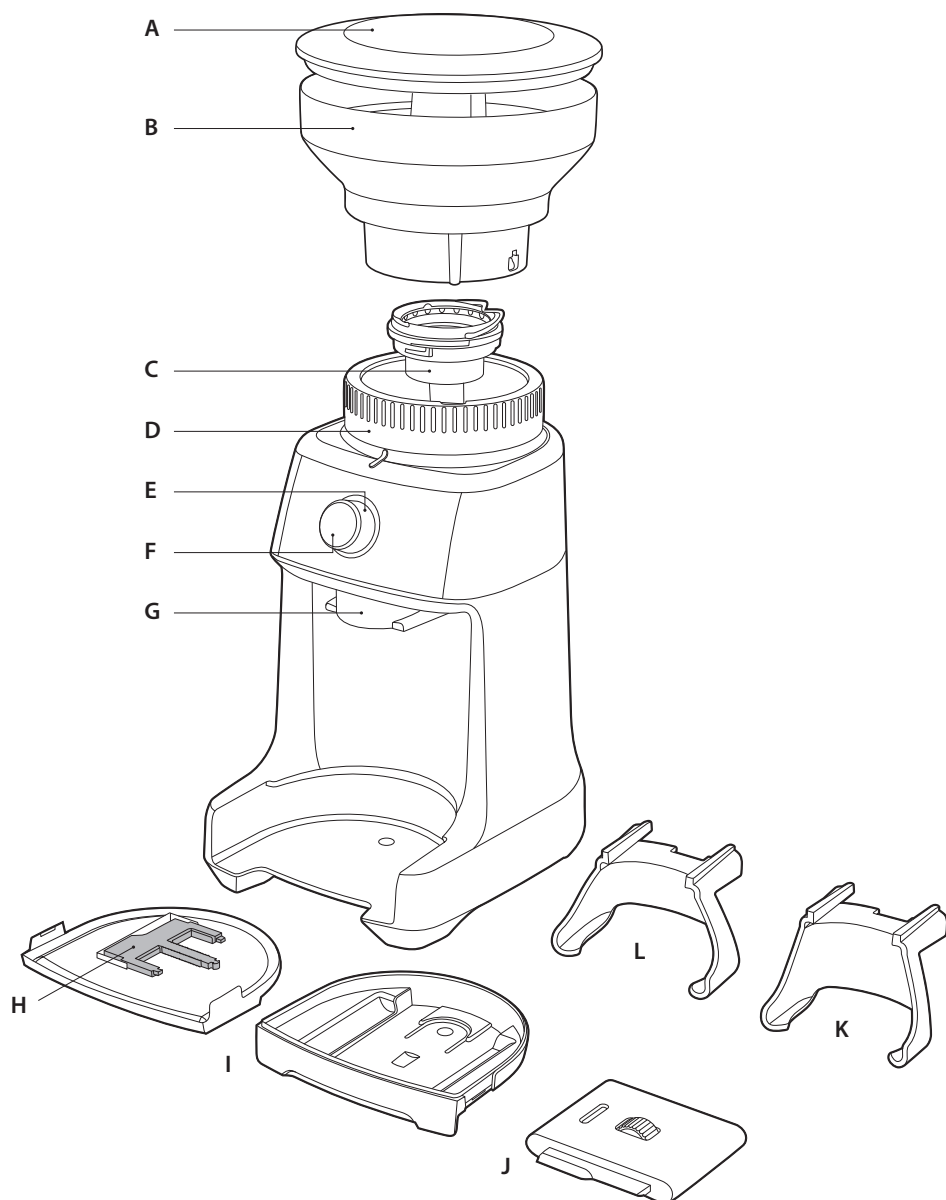

- A. Pokrywa pojemnika na ziarna kawy**  
Hermetyczne zamknięcie przedłuża świeżość kawy ziarnistej.
- B. Pojemnik na**  
340 g kawy ziarnistej z systemem blokującym ułatwiającym wyjmowanie i przenoszenie.
- C. Stożkowy młynek z hartowanej stali nierdzewnej**  
Maksymalizuje grubość mielenia w celu uzyskania pełnego smaku.  
- Wyjmowane i regulowane górne żarno
- D. Pokrętko regulacji grubości mielenia kawy**  
55 ustawień stopnia zmielenia kawy od espresso do french press.
- E. Pokrętko GRIND TIME**  
Służy do regulacji ilości mielonej kawy.
- F. Przycisk START|CANCEL**  
Służy do uruchomienia i zakończenia procesu mielenia.
- G. Wylot zmielonej kawy**
- H. Końcówka przyrządu the Razor™ na sitko 50 mm**

- I. Tacka ociekowa**  
Zbiera nadmiar kawy. Łatwy w czyszczeniu po wyjęciu z młynka. Na tacce znajduje się miejsce na przyrząd do wyrównywania kawy the Razor™.

### WYPOSAŻENIE

- J. Przyrząd do wyrównywania kawy the Razor™**  
Wyrównuje zmieloną kawę na sitku, aby zapewnić równomierną ekstrakcję kawy.
- K. Nasadka na dźwignię 50–54 mm**
- L. Nasadka na dźwignię 58 mm**

### NIE POKAZANO

**Komora mielenia**  
Minimalizuje tarcie ziaren kawy przed dozowaniem.

**Automatyczny bezpiecznik termiczny**  
Chroni silnik przed przegrzaniem.

**Tryb oszczędzania energii**  
Urządzenie przełączy się w tryb gotowości po 5 minutach bezczynności.





## Obsługa Twojego nowego urządzenia

### WPROWADZENIE

Twój automatyczny młynek do kawy Sage® the Dose Control™ Pro jest wyposażony w młynek z hartowanej stali nierdzewnej, co daje możliwość uzyskania różnego stopnia zmielenia kawy, od bardzo drobnej do espresso aż do gruboziarnistej do french press. Liczbę porcji lub filiżanek można ustawić przy pomocy jednego przycisku.

Ilość mielonej kawy dla wszystkich rodzajów parzenia reguluje się przy pomocy elektronicznego timera. Domyślną ilość kawy dla każdej metody parzenia można zmienić pokrętłem GRIND TIME, automatycznie zmieni się też czas mielenia. Kawę można mielić bezpośrednio do kolby, pojemnika lub sitka.

Istnieje szeroka skala ustawień grubości mielenia kawy do przygotowania różnych rodzajów napoju, w ekspresie ciśnieniowym, perkolatorze, ekspresie przelewowym lub metodą French Press. Dla każdego rodzaju parzenia należy zmienić ustawienia młynka. Każda metoda przygotowania kawy wymaga innej grubości mielonej kawy, aby można było uzyskać optymalny smak. Aby uzyskać właściwą grubość, która najlepiej odpowiada indywidualnym preferencjom smakowym, należy wypróbować różne ustawienia stopnia zmielenia.

Przy pomocy pokrętła grubości zmień stopień zmielenia kawy.

### PRZED PIERWSZYM UŻYCIEM

Przed pierwszym użyciem usuń i zutylizuj w odpowiedni sposób wszelkie materiały reklamowe i elementy opakowania produktu.

Umyj pojemnik na ziarna kawy i końcówki w ciepłej wodzie z mydłem i wytrzyj do sucha. Przetrzyj młynek czystą, wilgotną ścierką a następnie wytrzyj go do sucha. Ustaw młynek na równej powierzchni, włóż wtyczkę kabla zasilającego do gniazdka 230–240 V ~ i włącz młynek.

### MONTAŻ MŁYNKA

#### Pojemnik na ziarna kawy

Wyrównaj wypusty w dolnej części pojemnika z rowkami młynka i załóż pojemnik na młynek. Obróć blokadę wewnątrz pojemnika o 45° w kierunku strzałki PUSH & TURN TO LOCK. Usłyszysz zatrzasknięcie.

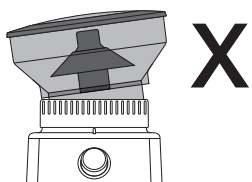
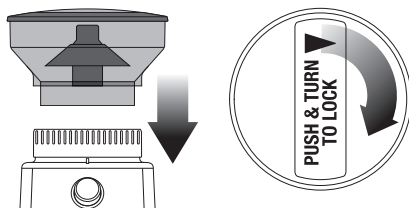

**Upewnij się, że pojemnik i regulator grubości są wyrównane.**

Napełnij zasobnik świeżymi ziarnami kawy i nałóż pokrywę.



### UWAGA

Jeżeli pojemnik na ziarna kawy jest nieprawidłowo zamontowany, pokrętło GRIND TIME nie zaświeci się po włożeniu wtyczki kabla zasilającego do gniazdka. Jest to element zabezpieczający, który chroni młynek przed możliwymi uszkodzeniami.

Pojemnik można wyjąć obracając blokadę w kierunku przeciwnym do kierunku ruchu wskazówek zegara i podnosząc pojemnik. Mechanizm blokujący umożliwia wyjęcie i przeniesienie ziaren kawy z zasobnika w bezpieczne miejsce.

### MIELENIE DO PRZYGOTOWANIA ESPRESSO

Używaj sitka z pojedynczym dnem, jeśli masz świeżo zmieloną kawę. Użyj ustawień drobnego mielenia 1–25 (oznaczenie ESPRESSO na pokrętle).

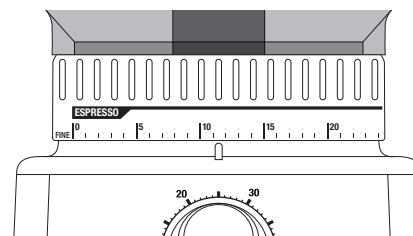

#### 1. krok:

Załóż na kolbę odpowiednią końcówkę. Włóż kolbę do młynka.

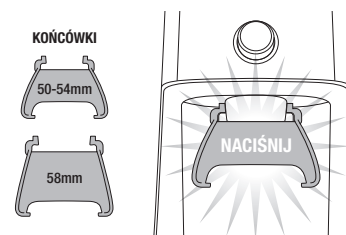

#### 2. krok:

#### Ustawienie ilości mielonej kawy

Ustaw żądaną ilość zmieloną kawę przy pomocy pokrętła GRIND TIME.

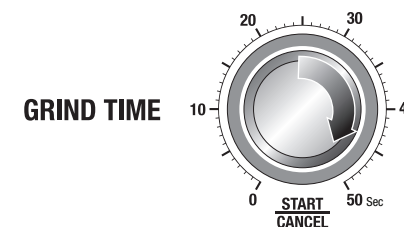

Postępuj zgodnie z umieszczoną w dalszej części instrukcji tabelą przygotowania kawy. Ilość będzie się różnić w zależności od zastosowanego rodzaju sitka, rodzaju kawy ziarnistej itp. Przy pomocy pokrętła GRIND TIME ustaw czas mielenia kawy. Im dłuższy będzie czas mielenia, tym więcej mielonej kawy uzyskasz i odwrotnie.

#### 3. krok:

#### Ustaw grubość mielenia

Do przygotowania espresso zaleca się wybrać stopień zmielenia 15 jako punkt wyjścia, a następnie pokrętłem ustawić żądany stopień zmielenia. Powinien on odpowiadać ustawionej ilości mielonej kawy.

Postępuj zgodnie z umieszczoną w dalszej części instrukcji tabelą przygotowania kawy.

Aby sprawdzić, czy konieczna jest zmiana ustawienia ilości i stopnia zmielenia należy zaparzyć kawę i skontrolować przepływ wody podczas ekstrakcji kawy. Z reguły pojedyncze espresso definiuje się jako ok. 30 ml w 30 sekund, a podwójne espresso jako ok. 60 ml w 30 sekund.



### UWAGA

Jeżeli podczas regulacji stopnia zmielenia wyczuwasz opór, uruchom młynek naciskając przycisk START|CANCEL obracając jednocześnie pokrętło stopnia zmielenia. Umożliwi to odblokowanie kawy znajdującej się między żarnami.



#### 4. krok

##### Ubicie kawy

Jeżeli w sitku znajduje się już odpowiednia ilość kawy, ubij ją przy użyciu siły ok. 15–20 kg. Ważne jest, aby utrzymać stały nacisk podczas ubijania kawy.

#### 5. krok

##### Wyrównanie kawy

Przyrząd do wyrównywania kawy the Razor™ pozwala wyrównać kawę w sitku dla zapewnienia równomiernej ekstrakcji.

W zestawie znajduje się zarówno przyrząd the Razor™, który umożliwi wyrównanie kawy w sitku 58 i 54 mm, jak i końcówkę do wyrównywania kawy w sitku 50 mm.

W środkowej części przyrządu znajduje się kółko, służące do wysuwania i wsuwania ostrza wyrównującego kawę.

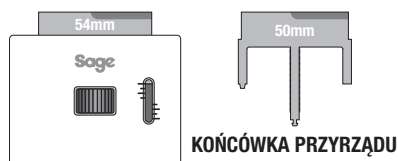

Aby włożyć końcówkę do przyrządu the Razor™, należy najpierw wysunąć ostrze do sitka 54 mm (aż do poziomu „1” na wskaźniku) i wyjąć go z przyrządu – zob. poniższy rysunek.

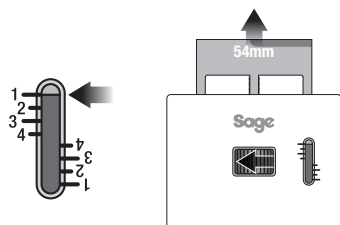

#### UWAGA

Obracanie kółka może być utrudnione, jeżeli ostrze jest już prawie całkowicie wysunięte.

Włóż do przyrządu końcówkę do sitka 50 mm. Przy pomocy kółeczka wsuń je do przyrządu aż do poziomu „4” na wskaźniku. Teraz naciśnij ostrza 50 mm i 58 mm jednocześnie w przeciwnych kierunkach, aż usłyszysz zatrzaśnięcie.

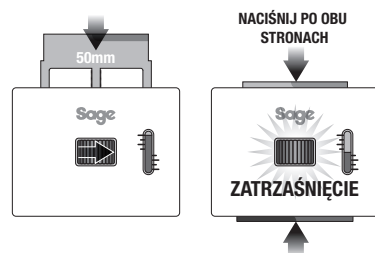

Poniższa tabela pomoże wybrać odpowiednie ostrze dla danego ekspresu.

Ekspres do kawy Sage	Rozmiar sitka	Wysokość ostrza
BES920	58 mm	2
BES870	54 mm	2,5
BES810	54 mm	2,5

Włóż przyrząd Razor™ do sitka tak, aby jego ramiona dotknęły krawędzi sitka. Ostrze przyrządu do wyrównywania kawy powinno się znajdować w ubijanej kawie. Jeżeli ostrze przyrządu nie zagłębiło się w zmielonej kawie, oznacza to, że w sitku jest niewystarczająca ilość kawy. Należy zmienić czas mielenia przy pomocy pokrętła GRIND TIME.

Trzymając w jednej ręce sitko z ubitą kawą nad miską na fusy lub nad koszem na śmieci, drugą ręką obróć przyrząd Razor™ dookoła, aby usunąć nadmiar kawy z sitka.

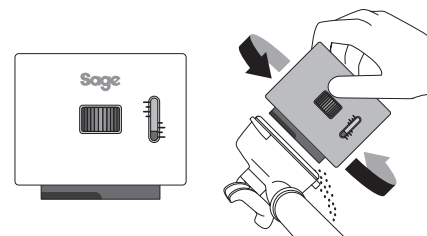

Usuń nadmiar kawy z krawędzi sitka i kolby, aby zapewnić szczelność po włożeniu do głowicy zaparzającej. Teraz w sitku znajduje się odpowiednia ilość wyrównanej kawy.

Stosując przyrząd the Razor™ do ekspresów innej marki, należy zmienić wysokość wysuniętego ostrza według potrzeby. Należy przetestować kilka wysokości wysunięcia krawędzi, aby kawa była wyrównna na poziomie ok. 1 mm pod krawędzią sitka w kolbie. Zalecamy rozpoczynać od całkowicie wysuniętego ostrza. Małymi krokami należy zmniejszać wysokość aż do uzyskania pożądanego efektu. Teraz można ustawić grubość mielenia, aby osiągnąć optymalną ekstrakcję kawy. Nie należy już jednak zmieniać wysokości wysunięcia ostrza przyrządu the Razor™.

## MIELENIE DO POJEMNIKA LUB DO FILTRA

### 1. krok:

Wymij końcówkę wyciągając ją spod wylotu zmielonej kawy.

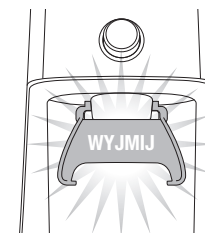

Włóż pojemnik lub filtr bezpośrednio pod wylot kawy.

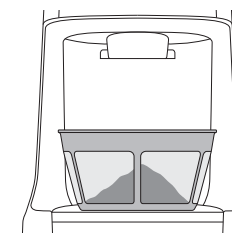

### 2. krok:

Wybierz żądany czas mielenia przy pomocy pokrętła GRIND TIME.

Postępuj zgodnie z umieszczoną w dalszej części instrukcji tabelą przygotowania kawy.

### 3. krok:

Przy pomocy regulatora grubości ustaw żądany stopień zmielenia kawy. Dobierz stopień zmielenia do sposobu parzenia kawy. Dostępne opcje: Percolator (perkolator), Filter (ekspres przelewowy) lub Plunger (french press). Każdy sposób ma też własny zakres grubości mielenia. W ten sposób można eksperymentować i przetestować różne rodzaje kawy i sposoby przygotowania.

Naciśnij przycisk START|CANCEL, aby uruchomić młynek.

Przy prawidłowej ilości kawy można odnieść wrażenie, że przesypane się ona przez sitko

w kolbie. Nieubita kawa ma w przybliżeniu 3-krotnie większą objętość niż kawa ubita.

## CECHY MŁYNKA

### Funkcja przerwania pracy

Proces mielenia można przerwać w dowolnym momencie, aby wyrównać kawę w sitku.

- Proces mielenia można przerwać w dowolnym momencie, aby wyrównać kawę w sitku.
- Naciśnij przycisk START|CANCEL, aby rozpocząć mielenie.
- Podczas pracy naciśnij krótko przycisk START|CANCEL, aby przerwać mielenie na 10 sekund. Przycisk START|CANCEL będzie wolno migać.

- Naciśnij krótko przycisk START|CANCEL, aby kontynuować mielenie. Albo naciśnij i przytrzymaj przycisk START|PAUSE na około 1 sekundę, aby zakończyć mielenie.

### Mielenie ręczne

Mielenie ręczne daje pełną kontrolę nad ilością zmielonej kawy.

- Naciśnij i przytrzymaj przycisk START|CANCEL i miel kawę tak długo, jak potrzebujesz.
- Zwalniając przycisk START|CANCEL zatrzymasz mielenie kawy.

## USTAWIENIA MŁYNKA STOŻKOWEGO

Niektóre rodzaje kawy mogą wymagać szerszego zakresu mielenia w celu uzyskania idealnej ekstrakcji lub parzenia. Cechą Twojego automatycznego młynka Sage® the Dose Control™ Pro jest zdolność dostosowania tego zakresu przy pomocy regulowanego górnego żarna młynka. Zaleca się dokonywanie tylko jednej zmiany ustawień jednocześnie.



TABELA PRZYGOTOWANIA KAWY\*

Metoda parzenia	Espresso	Perkolator	Ekspres przelewowy	French press
Stopień zmielenia	Drobno zmielona	Średnia	Średnio grubo zmielona	Grubo zmielona
Ustawienia	1–25	26–34	35–45	46–55
Ilość	6 sekund / 1 porcja 10 sekund / 2 porcje	3 sekundy/ 1 filiżanka	3 sekundy/ 1 filiżanka	2 sekundy/ 1 filiżanka

\* Skorzystaj z tej tabeli przy pierwszym użyciu młynka, aby w łatwy sposób ustawić czas mielenia i stopień zmielenia kawy, ponieważ mogą one się różnić w zależności od zastosowanych ziaren kawy, stopnia palenia itp.

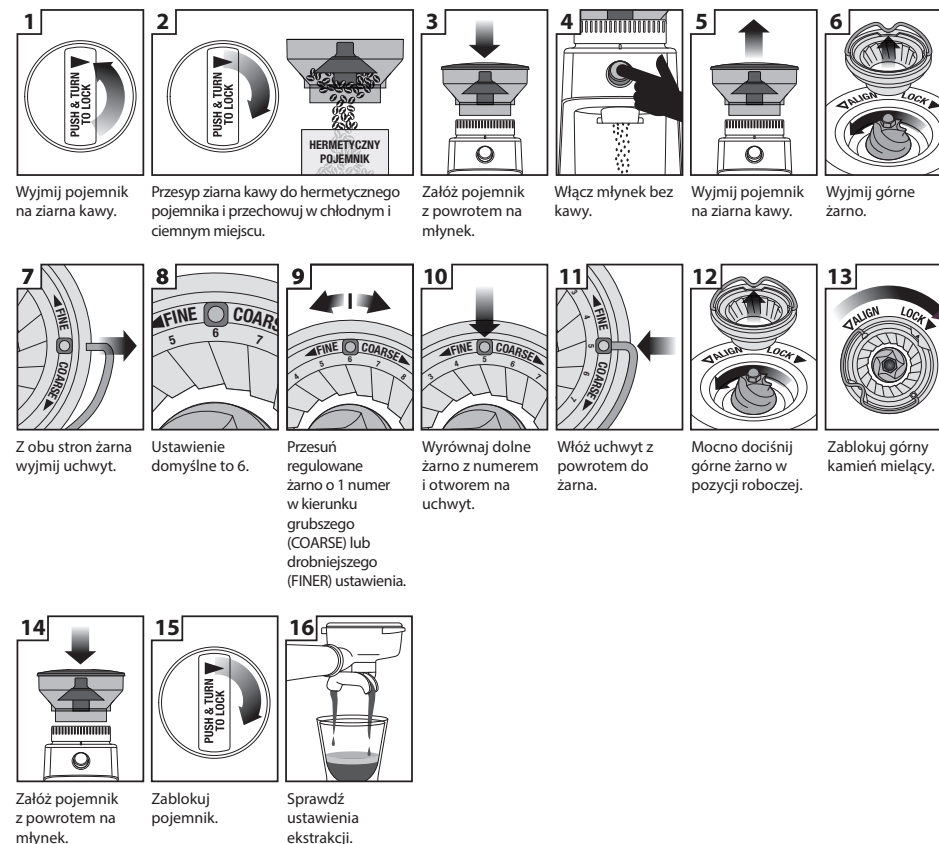

## Konserwacja i czyszczenie

### KONSERWACJA I CZYSZCZENIE

1. Opróżnij pojemnik na ziarna kawy i uruchom młynek na sucho (zob. poniżej).
2. Przed czyszczeniem wyciągnij wtyczkę kabla zasilającego z gniazdka.
3. Umyj pojemnik z pokrywką, pojemnik na ziarna kawy i pokrywę w ciepłej wodzie z mydłem, opłucz i wytrzyj do sucha.
4. Wytrzyj dokładnie obudowę urządzenia przy pomocy lekko zwilżonej miękkiej ściereczki.



### UWAGA

Do czyszczenia nie używaj środków chemicznych, myjek drucianych, gąbek drucianych lub środków czyszczących rysujących powierzchnię, ponieważ mogłyby one spowodować uszkodzenie lub deformację powierzchni urządzenia i akcesoriów. Nie stosuj benzenu, benzyny, rozpuszczalników ani innych podobnych substancji.



### UWAGA

Urządzenia ani żadnej jego części nie wolno myć w zmywarce do naczyń.



### OSTRZEŻENIE

**NIE ZANURZAJ  
PODSTAWY MŁYNKA,  
KABLA ZASILAJĄCEGO  
ANI WTYCZKI  
W WODZIE ANI  
INNYCH CIECZACH.  
CHROŃ URZĄDZENIE  
I WSZYSTKIE JEGO  
ELEMENTY PRZED  
WILGOCIĄ.**

### CZYSZCZENIE MŁYNKA STOŻKOWEGO

Regularna konserwacja pomaga osiągnąć powtarzalne efekty mielenia, co jest szczególnie istotne przy mieleniu kawy na espresso.

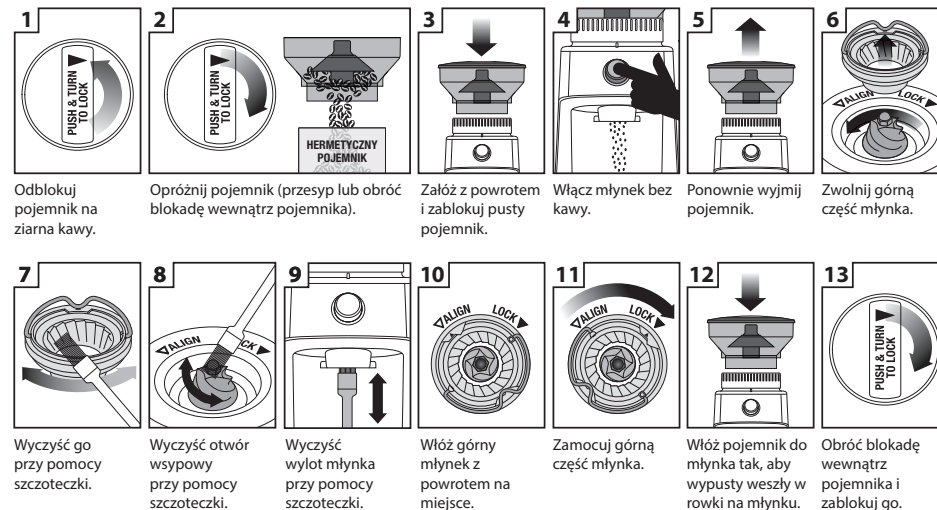



## Wskazówki i porady

### PRZYGOTOWANIE LEPSZEJ KAWY

- Świeżo zmielona kawa jest kluczem do przygotowania napoju o idealnym smaku i aromacie.
- Smak kawy i jej moc zależy od osobistych preferencji. Różne rodzaje ziaren kawy, ilość kawy i stopień zmielenia mają wpływ na uzyskanie optymalnej kawy zgodnie z preferencjami smakowymi.
- Używaj świeżo palonych ziaren kawy z datą palenia, aby uzyskać najlepszy smak, nie używaj pakowanej kawy ziarnistej, na której podano datę przydatności do spożycia.
- Zużyj ziarna kawy w czasie od 5 do 20 dni od daty palenia, aby zachować maksymalną świeżość.
- Przechowuj ziarna kawy w chłodnym, ciemnym i suchym miejscu. O ile to możliwe, przechowuj je w pojemniku próżniowym.
- Kupuj ziarna kawy w małych porcjach, aby skrócić okres przechowywania, nie należy przechowywać ilości, która wystarczy na więcej niż tydzień.
- Świeżo zmielona kawa szybko traci swój smak i aromat. Najlepszy efekt osiągniesz natychmiast po zmieleniu kawy.
- Nie przechowuj ziaren kawy w pojemniku młynka. Przesyp je z powrotem do hermetycznego pojemnika.
- Przed odstawieniem urządzenia uruchom młynek bez kawy, aby usunąć pozostałe ziarna z młynka.
- Przed każdym użyciem uruchom młynek na ok. 2 sekundy, aby oczyścić młynek z resztek kawy i zachować maksymalną świeżość.
- Regularnie czyść pojemnik i młynek stożkowy.

### FRENCH PRESS

Postępuj zgodnie z poniższymi instrukcjami:

1. W czajniku z regulacją temperatury ogrzej potrzebną ilość wody do 93 °C. Jest to idealna temperatura do przygotowania kawy. Nigdy nie używaj wrzątku.
2. Ustaw stopień zmielenia na 50.
3. Wybierz liczbę filiżanek według potrzeb. Ustaw ilość mielonej kawy w zależności od preferowanej mocy napoju.
4. Wsyp zmieloną kawę na dno french pressa.
5. Kolistymi ruchami wlej gorącą wodę do french pressa, upewnij się, że cała zmielona kawa została zalana i french press jest pełny. Poziom kawy (osad z kawy i pęcherzyków) powinien dosięgać krawędzi french pressa.
6. Przy pomocy timera odlicz 4 minuty.
7. Rozbij łyżką zbitą kawę (osad zgęstnieje i stanie się twardszy).
8. Nałóż pokrywkę z drobnym sitkiem i powoli dociskaj sitko w dół.
9. Nie używaj siły. Powoli zwalnij nacisk ostrożnie wyciągając sitko ku górze a następnie znowu przesunij sitko w dół, jeżeli zostało wciśnięte zbyt mocno.



## Rozwiązywanie problemów

W tym rozdziale znajdziesz najczęstsze problemy, z którymi możesz się spotkać podczas używania młynka. Jeżeli nie znalazłeś tu swojego problemu lub występuje on nadal pomimo zastosowania podanego tu rozwiązania, przestań korzystać z urządzenia, odłącz kabel zasilający od sieci i skontaktuj się z autoryzowanym serwisem.

**W ŻADNYM PRZYPADKU NIE NAPRAWIAJ ANI NIE ROZKRĘCAJ MŁYNKA WE WŁASNYM ZAKRESIE. NIE MA ON ŻADNYCH ELEMENTÓW, KTÓRE UŻYTKOWNIK MÓGŁBY SAM NAPRAWIĆ.**

PROBLEM	MOŻLIWA PRZYCZYNA	ROZWIĄZANIE
<b>Młynek nie włączył się po naciśnięciu przycisku START CANCEL.</b>	<ul style="list-style-type: none"> <li>• Urządzenie nie jest podłączone do sieci.</li> <li>• Młynek jest przeciążony.</li> <li>• Pojemnik na ziarna kawy nie został prawidłowo założony.</li> <li>• Pokrętło GRIND TIME jest ustawione na „0”.</li> </ul>	<ul style="list-style-type: none"> <li>• Podłącz przewód doprowadzający do gniazdka.</li> <li>• Wyjmij wtyczkę z gniazdka sieciowego. Przed ponownym użyciem pozostaw urządzenie do wystygnięcia na ok. 20 minut.</li> <li>• Załóż prawidłowo pojemnik na ziarna kawy.</li> <li>• Ustaw czas mielenia przy pomocy pokrętła GRIND TIME.</li> </ul>
<b>Silnik uruchamia się, ale z wylotu nie wysypuje się kawa.</b>	<ul style="list-style-type: none"> <li>• W pojemniku na ziarna nie ma kawy.</li> <li>• Młynek/pojemnik są zapchane.</li> </ul>	<ul style="list-style-type: none"> <li>• Napełnij zasobnik na ziarna świeżo paloną kawą ziarnistą.</li> <li>• Wyjmij pojemnik. Skontroluj pojemnik i młynek i usuń przyczynę zapchania. Załóż elementy z powrotem i ponownie uruchom mielenie.</li> </ul>
<b>Nie można ustawić grubości mielenia.</b>	<ul style="list-style-type: none"> <li>• Regulator grubości mielenia jest zbyt mocno dokręcony.</li> <li>• Ziarna kawy i zmielona kawa zablokowały się między żarnami.</li> <li>• Pojemnik na ziarna kawy jest nieprawidłowo włożony.</li> </ul>	<ul style="list-style-type: none"> <li>• Obróć pojemnik na ziarna kawy, aby odblokować regulator grubości.</li> <li>• Naciskając przycisk START CANCEL obracaj pojemnikiem.</li> <li>• Załóż prawidłowo pojemnik na ziarna kawy.</li> </ul>
<b>Nie można założyć pojemnika na ziarna kawy.</b>	<ul style="list-style-type: none"> <li>• Ziarna uniemożliwiają zablokowanie pojemnika w młynku.</li> </ul>	<ul style="list-style-type: none"> <li>• Wyjmij pojemnik. Wyczyść młynek z ziaren kawy. Ponownie załóż i zablokuj pojemnik.</li> </ul>
<b>Zbyt mała/duża ilość zmielonej kawy.</b>	<ul style="list-style-type: none"> <li>• Należy zmienić ustawienia ilości kawy.</li> </ul>	<ul style="list-style-type: none"> <li>• Przy pomocy pokrętła GRIND TIME dostosuj czas mielenia.</li> </ul>

PROBLEM	MOŻLIWA PRZYCZYNA	ROZWIĄZANIE
Sitko jest przepełnione.		<ul style="list-style-type: none"><li>• Przy prawidłowej ilości kawy można odnieść wrażenie, że przesypane się ona przez sitko w kolbie. Nieubita kawa ma w przybliżeniu 3-krotnie większą objętość niż kawa ubita.</li></ul>
Nagłe wyłączenie?		<ul style="list-style-type: none"><li>• Naciśnij przycisk START CANCEL, aby przerwać pracę młynka.</li><li>• Wyjmij wtyczkę z gniazdka sieciowego.</li></ul>



## Poznámky / Megjegyzések / Uwagi





Poznámky / Megjegyzések / Uwagi



Poznámky / Megjegyzések / Uwagi

**Zákaznická podpora / Zákaznícka podpora /  
Ügyféltámogatás /  
Obsługa klienta**

info@sageappliances.cz  
info@sageappliances.sk  
info@sageappliances.hu  
info@sageappliances.pl

**Webové stránky / Webové stránky /  
Weboldalak /  
Strony internetowe**

www.sageappliances.cz • www.sagecz.cz  
www.sageappliances.sk • www.sagesk.sk  
www.sageappliances.hu • www.sagehu.hu  
www.sageappliances.pl • www.sagepl.pl

**Servisní centra / Servisné centrá / Szervizközpontok / Centra serwisowe**

**FAST ČR, a. s.**

Černokostelecká 1621  
Říčany u Prahy 251 01  
Tel.: +420 323 204 120

**FAST PLUS, spol. s r. o.**

Na pántoch 18  
831 06 Bratislava (Rača)  
Tel: +421 (2) 491 058 53

**FAST HUNGARY Kft.**

2045 Törökbálint  
Dulácska u. 1/a  
Magyarország  
Tel.: +36 23 330 830

**Fast Poland sp. z o. o.**

ul. Sokołowska 10  
05-090 Puchały  
Tel.: +48 22 417 91 23, 22 417 91 24



Registrowaná značka v Anglii a Walesu č. 8223512. Z dôvodu neustáleho vývoje spotrebiče sa spotrebič vykreslený  
nebo vyfotografovaný v tomto dokumentu smi mierne líšiť od vlastního spotrebiče.

Registrowaná značka v Anglicku a Walesu č. 8223512. Z dôvodu neustáleho vývoja spotrebiča sa spotrebič vykreslený  
alebo vyfotografovaný v tomto dokumente môže mierne líšiť od reálneho spotrebiča.

8223512 szám alatt bejegyzett márka Angliában és Walesben. A készülék folyamatos fejlesztése miatt az ebben a dokumentumban  
lévő képeken vagy fotókon ábrázolt készülék kissé különbözhet a konkrét készüléktől.

Marka zarejestrowana w Anglii i Walii nr 8223512. Z powodu nieustannego rozwoju urządzenie przedstawione na rysunku  
lub fotografii w niniejszym dokumencie może różnić się nieco od samego urządzenia.