



SK ■ Akumulátorový vysávač 2 v 1

Preklad pôvodného návodu

ČÍTAJTE POZORNE A USCHOVAJTE ICH NA BUDÚCE POUŽITIE.

- Tento vysávač môžu používať deti vo veku 8 rokov a staršie a osoby so zníženými fyzickými, zmyslovými alebo mentálnymi schopnosťami alebo s nedostatkom skúseností a znalostí, ak sú pod dozorom alebo boli poučené o používaní tohto vysávača bezpečným spôsobom a rozumejú prípadným nebezpečenstvám.
- Deti sa so spotrebičom nesmú hrať. Čistenie a údržbu vykonávanú používateľom nesmú vykonávať deti bez dozoru.
- Ak je sieťový adaptér poškodený, musí sa nahradiť originálnym typom. Pre výmenu adaptéra kontaktujte autorizované servisné stredisko. Spotrebič s poškodeným sieťovým adaptérom je zakázané používať.



VÝSTRAHA:

Vyvarujte sa kontaktu s rotačnými časťami ručného príslušenstva vysávača. Hrozí riziko zachytenia o tieto časti a možné poranenie.

Vysávač používajte iba s originálnym sieťovým adaptérom, dobíjacou základňou a príslušenstvom, ktoré sa s ním dodáva.

- Tento vysávač je určený na použitie v domácnostiach, kanceláriách a podobných priestoroch. Nepoužívajte ho v priemyselnom prostredí.
- Vysávač nevystavujte priamemu slnečnému žiareniu a neumiestňujte ho do blízkosti otvoreného ohňa alebo prístrojov, ktoré sú zdrojom tepla.
- Pred pripojením adaptéra k sieťovej zásuvke sa uistite, že sa zhoduje vstupné napätie uvedené na jeho typovom štítku s elektrickým napätím zásuvky.
- Dbajte na to, aby sa napájací kábel sieťového adaptéra nedotýkal horúceho povrchu alebo ostrých predmetov. Sieťový kábel adaptéra umiestnite tak, aby sa oň nezakopávalo.
- Vysávač, dobíjaciu základňu ani sieťový adaptér neponárajte do vody alebo inej tekutiny ani ich neoplachujte pod tečúcou vodou.
- Pred zapnutím vysávača sa uistite, že je správne zostavený a že všetky vstupné a výstupné filtre sú inštalované na svojom mieste.
- Dbajte na to, aby pri prevádzke vysávača neboli blokované otvory na výstup vzduchu alebo nasávací otvor.
- Vysávač nepoužívajte na vysávanie:
 - tlejúcich cigariet, horiacich predmetov, zápaliek alebo žeravého popola;
 - vody a iných tekutín;
 - horľavých alebo prchavých látok;
 - ostrých predmetov, ako sú napr. črepy, ihly, špendlíky a pod.;
 - múky, omietky, cementu a iných stavebných materiálov;
 - väčších kusov papiera alebo plastových vrecúšok, ktoré môžu ľahko zablokovať nasávací otvor.
- Pri vysávaní niektorých typov podlahových krytín môže dôjsť k vzniku elektrostatického náboja, ktorý nepredstavuje pre používateľa žiadne nebezpečenstvo.
- Vysávač vždy vypnite, pokiaľ ho nechávate bez dozoru, po ukončení používania a pred čistením.
- Pred čistením a po ukončení nabíjania odpojte sieťový adaptér od zásuvky.
- Sieťový adaptér odpájajte od zásuvky ťahom za zástrčku, nie za sieťový kábel. Inak by mohlo dôjsť k poškodeniu sieťového adaptéra alebo zásuvky.
- Pokiaľ je sieťový adaptér poškodený, musí sa nahradiť originálnym typom. Pre výmenu adaptéra kontaktujte autorizované servisné stredisko.
- Nepoužívajte vysávač, ak nefunguje správne, ak bol poškodený alebo ponorený do vody.
- Vysávač neopravujte sami ani ho nijako neupravujte. Všetky opravy zverte autorizovanému servisnému stredisku. Zásahom do spotrebiča sa vystavujete riziku straty zákonného práva z chybného plnenia, prípadne záruky za akosť.

A

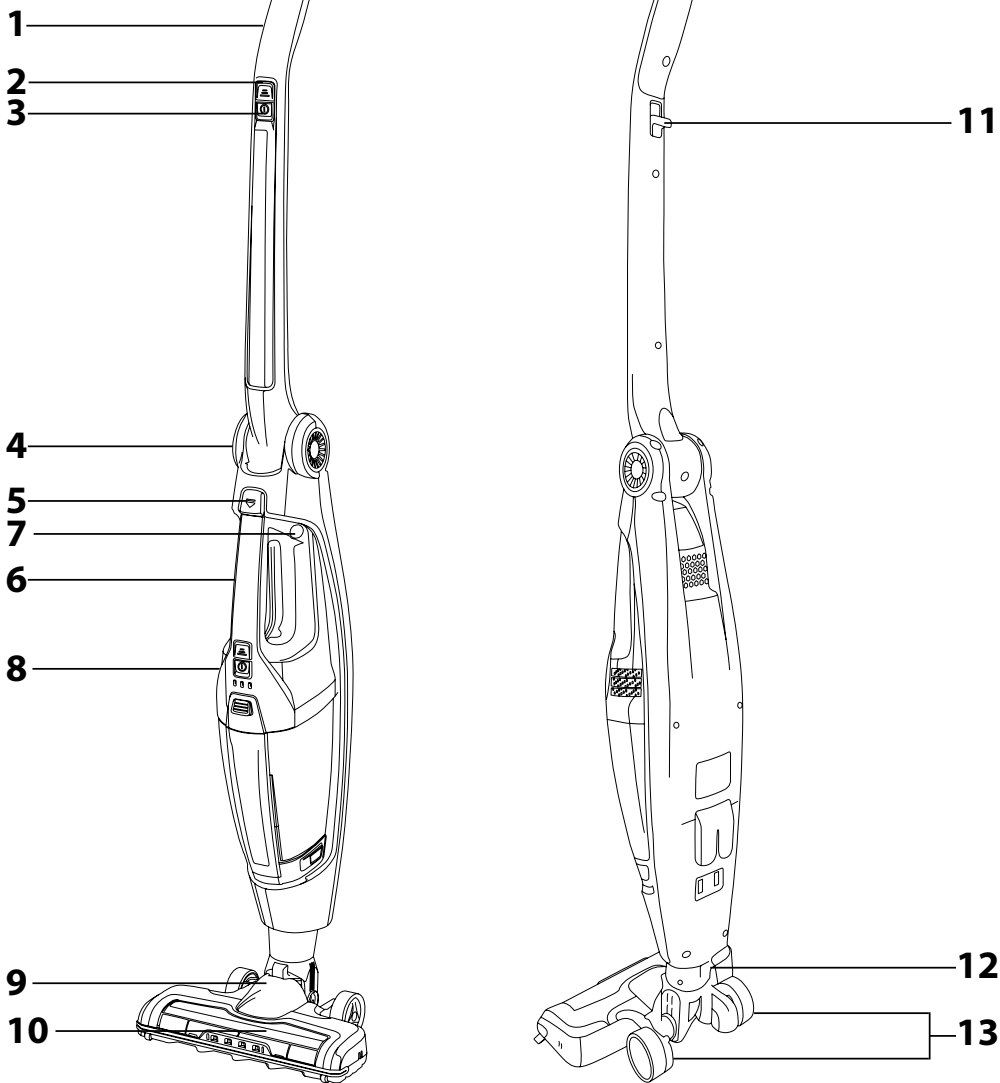

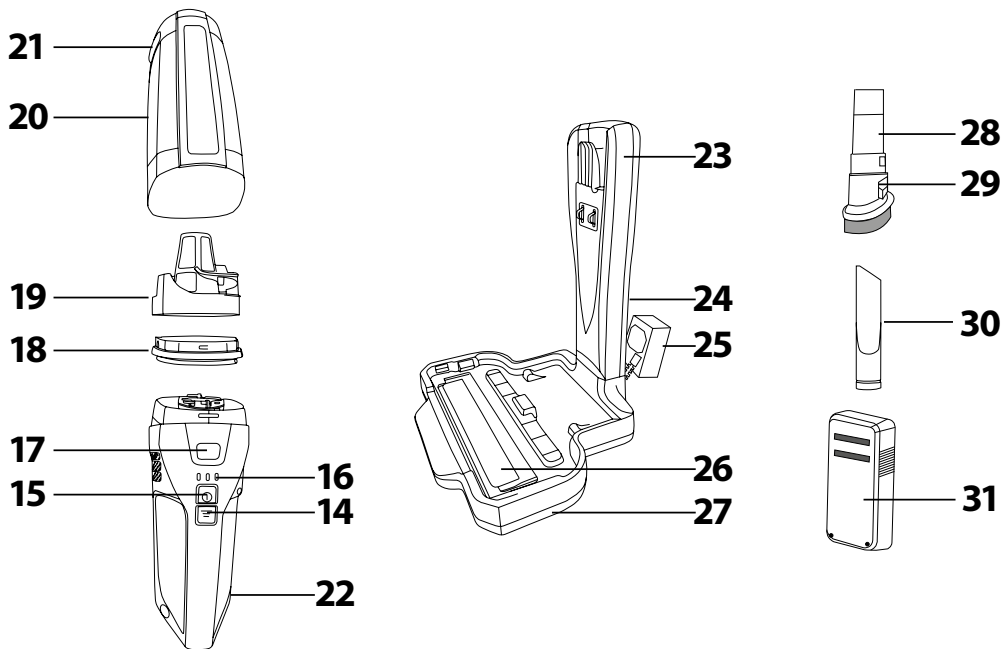

B

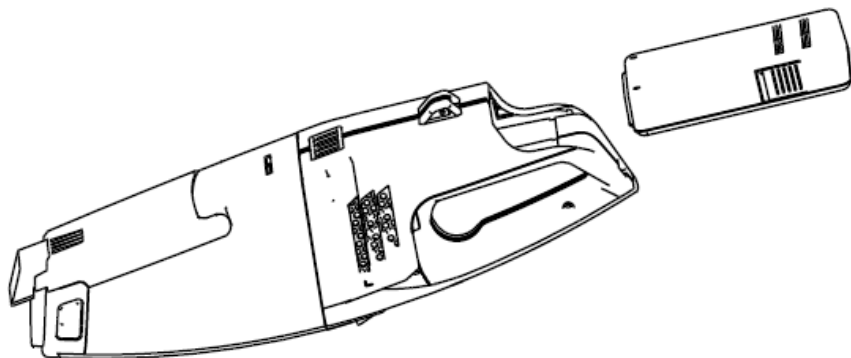

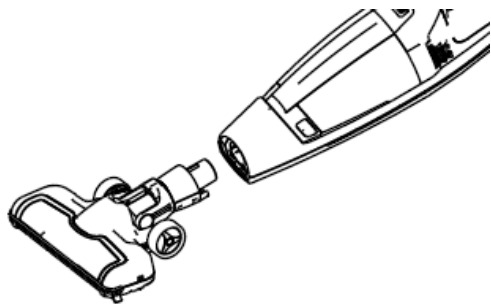
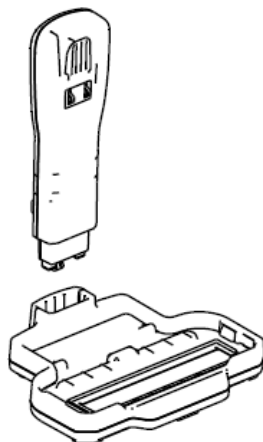
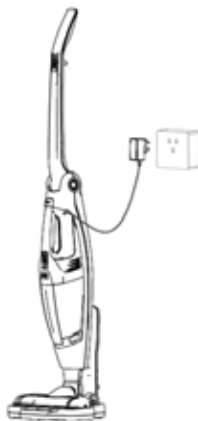
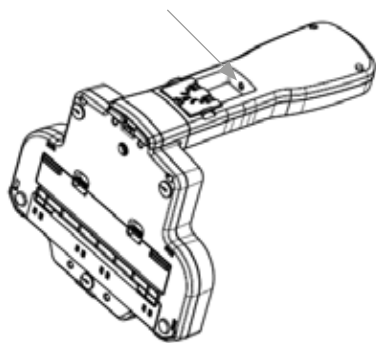
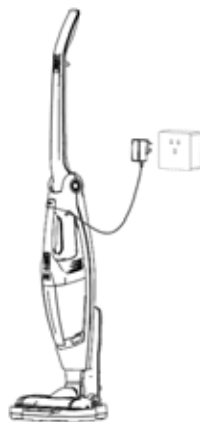
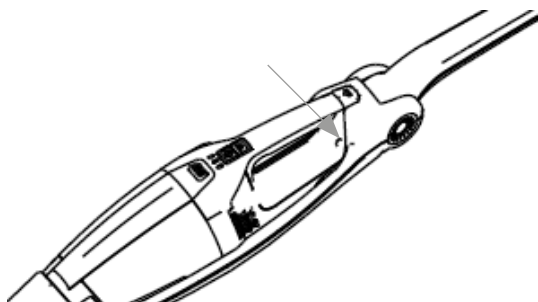
C**D****E****F**

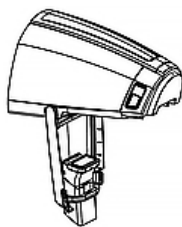
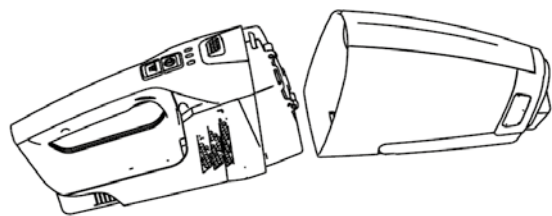
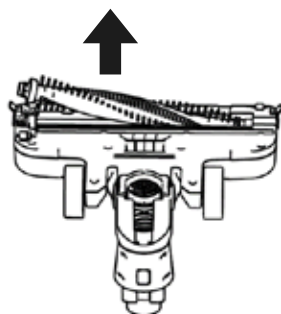
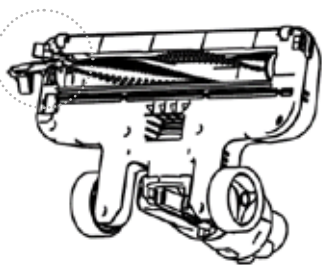
G**H****I**

- Pred použitím tohto spotrebiča sa, prosím, oboznámte s návodom na jeho obsluhu, a to aj v prípade, že ste už oboznámení s používaním spotrebičov podobného typu. Spotrebič používajte iba tak, ako je opísané v tomto návode na použitie. Návod uschovajte pre prípad ďalšej potreby.
- Minimálne počas trvania zákonného práva z chybného plnenia, prípadne záruky za akosť, odporúčame uschovať originálny prepravný kartón, baliaci materiál, pokladničný doklad a potvrdenie o preprahu zodpovednosti predávčičky alebo záručný list. V prípade prepravy odporúčame zabaliť spotrebič opäť do originálnej skatule od výrobcu.

POPIS VYSÁVAČA A JEHO PRÍSLUŠENSTVA

A1 Rukoväť tyčového vysávača s kľmom	A17 Tlačidlo na uvoľnenie nádoby na prach
A2 Tlačidlo na zapnutie a vypnutie tyčového vysávača	A18 Vonkajší filter
A3 Tlačidlo na nastavenie nasávacého výkonu tyčového vysávača	A19 Vnútorný umývateľný filter
A4 Kľbo tyčového vysávača	A20 Nádobu na prach
A5 Tlačidlo na uvoľnenie ručného vysávača z tela tyčového vysávača	A21 Tlačidlo na uvoľnenie spodného krytu nádoby na prach
A6 Rukoväť ručného vysávača	A22 Priestor na vloženie akumulátora (v zadnej časti ručného vysávača)
A7 Zdieľka na pripojenie konektora sieťového adaptéra	A23 Dobijacia základňa
A8 Ručný vysávač	A24 Zdieľka na pripojenie konektora sieťového adaptéra
A9 Nášlapičná plocha na automatické odrezanie vlasov okolo rotačnej kefy	A25 Sieťový adaptér
A10 Podlahová hubica s elektrickou rotačnou kefou	A26 Ochranný kryt noža na odrezanie vlasov a chlívov
A11 Tlačidlo na sklopenie rukoväť tyčového vysávača	A27 Schránka na nečistoty (umiestnená v spodnej časti dobijacej základne)
A12 Tlačidlo na uvoľnenie podlahovej hubice	A28 Malá viacúčelová kefová hubica
A13 Pohybľavé kolieska	A29 Posuvný ovládač na vysunutie a zasunutie kefy
A14 Tlačidlo na nastavenie nasávacého výkonu ručného vysávača	A30 Strbinová hubica
A15 Tlačidlo na zapnutie a vypnutie ručného vysávača	A31 Akumulátor ručného vysávača
A16 LED indikatory priebehu nabíjania a stavu nabitia akumulátora	

PRED PRVÝM POUŽITÍM

- Pred prvým použitím vyberte spotrebič a jeho príslušenstvo z obalového materiálu a odstráňte všetky propagačné štítky či etikety. Skontrolujte, či spotrebič ani žiadna jeho súčasť nie sú poškodené.

ZOSTAVENIE

Ručný vysávač

- V zadnej časti ručného vysávača sa nachádza priestor na vloženie akumulátora **A31**. Akumulátor **A31** zasuniete do tohto priestoru, ako je znázornené na obrázku **B**. Správne vloženie akumulátora **A31** je signalizované cvaknutím. Uistite sa, že je nádoba na prach **A20** pripnevná k ručnému vysávaču **A8**.

Tyčový vysávač

- K spodnej časti tyčového vysávača pripievate podlahovú hubicu **A10**, ako je znázornené na obrázku **C**. Správne nasadenie podlahovej hubice **A10** je signalizované cvaknutím. Stlačte tlačidlo na sklopenie rukoväť **A11** a rozložte tyčový vysávač, až začujete cvaknutie. Do priestoru uprostred tyčového vysávača vložte ručný vysávač **A8**.

Základňa na nabíjanie

- Hornú časť dobijacej základne vložte do spodnej časti, ako je znázornené na obrázku **D**.

PARKOVACIA POLOHA VYSÁVAČA

- Tyčový vysávač uvediete do parkovacej polohy tak, že umiestnite špičku vášho chodidla zhora na podlahovú hubicu **A10** a jednoduchým pohybom rukoväť **A1** smerom dopredu zaistíte stálie vysávača vo zvislej polohe. Západka umiestnená vpredu kľbu podlahovej hubice **A10** zapadne do drážky horného krytu hubice **A10**.
- Pre odstavie tyčového vysávača z parkovacej polohy umiestnite špičku vášho chodidla zhora na podlahovú hubicu **A10** a rukoväť **A1** naklopte dozadu. Západka umiestnená vpredu na kľbe podlahovej hubice **A10** sa vysunie z drážky horného krytu hubice **A10**.

NABÍJANIE VYSÁVAČA

- Zostavte dobijaciu základňu **A23** umiestnite na rovný, suchý a stabilný povrch v dosahu sieťovej zásuvky.
- Konektor sieťového adaptéra **A25** zasuniete do zdieľky **A24** v zadnej časti dobijacej základne **A23** a vidlicu adaptéra **A25** zapojte do sieťovej zásuvky – pozrite obrázok **E**. Alebo môžete konektor sieťového adaptéra **A25** zasunúť do zdieľky **A7** v ručnom vysávači **A8** – pozrite obrázok **F**.



Poznámka:

Pred začatím nabíjania je dôležité, aby bol vysávač vypnutý a uvedený vo zvislej parkovacej polohe.

- Hneď ako je adaptér **A25** zapojený v sieťovej zásuvke, vysávač sa prepne do nabíjacieho režimu a LED indikátory **A16** budú signalizovať stav nabíjania akumulátora **A31**. Na plné nabitie je potrebných asi 3 hodín. Skutočný čas nabíjania závisí od stavu vybitia akumulátora.
- Hneď ako sa proces nabíjania dokončí, rozsvietia sa všetky LED indikátory **A16**.
- Keď dokončíte upratovanie a vyčistíte prístroj, umiestnite ho do nabíjacieho stojana, aby sa batéria mohla dobíť.
- Nabíjajúci zdroj nechať trvalo v zásuvke. Elektronika v prístroji si nabitie batérie tak, aby bola vždy optimálne dobíť. Pri plnom nabití batérie elektronika nabíjanie preruší a v prípade potreby batériu opäť dobíje. Nie je potrebné sa obávať zbytočnej spotreby elektrickej energie.
- Iba v prípade dlhodobej neprítomnosti vyťahajte nabíjajúci zdroj zo zásuvky. Po návrate ho opäť zasunúť do zásuvky, aby bol vysávač pripravený na ďalšie použitie.
- Pokiaľ sa jeden LED indikátor rozlíkava počas použitia, je stav akumulátora **A31** nízky a je potrebné ho nabíť.



Varovanie:

Pokiaľ sa rozlíkajú všetky LED indikátory **A16**, môže byť vysávač pokazený. V takom prípade najskôr vyberte a znovu vložte akumulátor **A31** a znovu vysávač zapnite. Pokiaľ problém pretrváva, prestaňte vysávač používať a obráťte sa na autorizované servisné stredisko.



Poznámka:

Sieťový adaptér môžete skladovať v zadnej časti dobijacej základne **A23**.

POUŽITIE VYSÁVAČA

Tyčový vysávač

- Tyčový vysávač môžete použiť na vysávanie rôznych typov podlahových krytín, ako sú napr. tvrdé podlahové krytiny, koberec a pod.
- Vysávač uchopíte za rukoväť **A1** a ľahom smerom hore ho vyberete z dobijacej základne **A23**. Po vybratí zo základne **A23** by mal byť vysávač zaistený vo zvislej parkovacej polohe. Keď vysávač odistíte z parkovacej polohy môžete rukoväť pohybovať vo vertikálnom smere.
- Vysávač uvedte do prevádzky stlačením tlačidla **A2**. Tlačidlo **A3** regulujete výkon vysávača.
- Pokiaľ potrebujete vysávať aj na ťažko dostupných miestach, napr. pod stolkou, stlačte a podržte tlačidlo **A11**. Rukoväť **A1** sa v kľbe uvoľní a budete môcť ľahko vysávať na danom mieste. Uvoľnite tlačidlo **A11** a opatrne uvedte rukoväť do vzpriamenej polohy, až začujete cvaknutie.
- Po ukončení používania vypnite vysávač stlačením tlačidla **A2**. Vyčistite ho podľa pokynov v kapitole „Čistenie a údržba“ a nechať ho nabíť podľa inštrukcií v kapitole „Nabíjanie vysávača“.

Ručný vysávač

- Aby ste mohli ručný vysávač **A8** vybrať z tela tyčového vysávača, stlačte tlačidlo **A5** a horná časť ručného vysávača **A8** sa uvoľní. Uchopíte ručný vysávač **A8** za rukoväť **A6** a opatrne ho vyberete z tela tyčového vysávača.
- Ručný vysávač zapnete stlačením tlačidla **A15**. Tlačidlo **A14** upravíte nasávací výkon vysávača. Ručný vysávač **A8** je vhodný na vysávanie lokálne znečistených podlahových krytín, nábytku a pod.
- Na podrobné vysávanie, napr. nábytku, nasadte na ručný vysávač LED viacúčelovú kefovú hubicu **A28**. Vysunúte a zasunúte kefy regulujete pomocou posuvného ovládača **A29**.
- Po ukončení používania vypnite vysávač tlačidlom **A15**. Vyčistite ho podľa pokynov v kapitole „Čistenie a údržba“ a vložte späť do tela tyčového vysávača. Nechať ho nabíť podľa inštrukcií v kapitole „Nabíjanie vysávača“.



Poznámka:

LED indikátory **A16** signalizujú stav nabitia akumulátora. S postupným vybijaním akumulátora zhasínajú jednotlivé LED indikátory. Pokiaľ dôjde k jeho vybitiu, jeden LED indikátor sa rozlíkava a chod vysávača sa zastaví.

ČISTENIE A ÚDRŽBA

- Pred čistením sa uistite, že je vysávač vypnutý a sieťový adaptér odpojený od zásuvky.

Varovanie:

Aby sa zabránilo nebezpečenstvu úrazu elektrickým prúdom, neponárajte spotrebič, napájací kábel ani sieťový zástrčku do vody alebo inej tekutiny.



Nádoba na prach a filter

- Pokiaľ ste používali tyčový vysávač, je dôležité najskôr vybrať ručný vysávač **A8** z tela tyčového vysávača stlačením tlačidla **A5**.
- Stlačte tlačidlo **A17**, aby ste uvoľnili nádobu na prach **A20** z tela ručného vysávača **A8**. Premiestnite nádobu na prach **A20** nad odpadkový koš a stlačte tlačidlo **A21** na odsklopenie spodného krytu nádoby na prach **A20** – pozrite obrázok **G**. Odstráňte všetok obsah nádoby na prach **A20**. Potom kryt zavrite.
- Teraz vyberte vonkajší filter **A18** za postranné výstupy a následne vyberte aj vnútorný filter **A19**.
- Vypláchnite nádobu na prach **A20** a riadne ju vytrite dosucho.
- Z vnútorného filtra **A19** odstráňte prach a nečistoty a v prípade potreby ho umyte pod slabým prúdom tečúcej vody a nechaťe voľne uschnúť.
- Z vonkajšieho filtra **A18** vyklepte prach a nečistoty nad odpadkovým košom. V prípade potreby môžete vybrať mltolanovú časť filtra a umyť ju pod slabým prúdom tečúcej vody a nechaťe voľne uschnúť.

Varovanie:

Skôr, ako zostavíte vysávač, uistite sa, že všetky jeho súčasti sú úplne suché. Pred uvedením do prevádzky skontrolujte, či sú všetky filtery riadne nainštalované na svojom mieste. V opačnom prípade by mohlo dôjsť k poškodeniu vysávača. Znečistenie filtrov vedie k zníženiu ich účinnosti a preto nezanehdávajte ich čistenie.

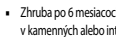

Zhruba po 6 mesiacoch používania odporúčame vymeniť vonkajší filter **A18** za nový. Náhradné filtre môžete zakúpiť v kamenných alebo internetových obchodoch.

Odrezanie vlasov z rotačnej kefy

- Vysávač je vybavený funkciou automatického odrezania vlasov z rotačnej kefy.
- Uvedte vysávač do parkovacej polohy a vložte ho do dobijacej základne **A23**. Uistite sa, že sieťový adaptér **A25** zapojený v sieťovej zásuvke. Opatrne špičkou nohy stlačte a podržte nášlapičnú plochu **A9** na podlahovej hubici **A10** počas asi 10 sekúnd. Nabíjanie vysávača sa preruší a dôjde k automatickému odrezaniu namotaných vlasov na rotačnej kefe a ich vysúvaní. Uvoľnite nohu z nášlapičnej plochy **A9** a proces nabíjania sa opäť spúšťa.
- Na spodnej strane dobijacej základne **A23** sa nachádza schránka **A27**, v ktorej je uložený nož a súčasne slúži na zachytenie nečistôt, ktoré vysávač nemusí vysať po odrezaní vlasov z rotačnej kefy. Vyberte vysávač z dobijacej základne **A23** a odpojte konektor sieťového adaptéra **A25** z dobijacej základne **A23**. Otvorte dobijaciu základňu **A23** hore nohami, uvoľnite západky schránky **A27** a odstráňte kryt. Vysype obsah schránky **A27** do koša. Kryt nasadte a pričítač, až začujete cvaknutie zapadajúceho.

Varovanie:

Neokleďte do schránky v spodnej časti dobijacej stanice **A23** prsty. Vyarujte sa kontakt s nožom. Nož je veľmi ostrý a hrozí vážne poranenie pri nesprávnej manipulácii.



Podlahová hubica a nastavte

- Pokiaľ je rotačná kefa znečistená, demontujte podlahovú hubicu **A10** z tela vysávača stlačením tlačidla **A12** na uvoľnenie podlahovej hubice **A10**. Otočte ju tak, aby rotačná kefa smerovala nahor. Na ľavej strane hubice **A10** je umiestnená západka, ktorou je zaistený kryt kefy. Západku uvoľnite, odklopte kryt a vyberte kefu – pozrite obrázok I.
- Z rotačnej kefy a vnútorného priestoru podlahovej hubice **A10** odstráňte všetky nečistoty. Po vyčistení vráťte rotačnú kefu späť na svoje miesto. Priklópte a zaistite kryt.
- Na čistenie povrchu podlahovej hubice **A10** a nadstavcov **A28** a **A30** používajte suchú alebo mierne navlhčenú handričku. Všetko potom vytrite dosucha.

Vonkajší povrch vysávača

- Vonkajší povrch vysávača čistite suchou alebo mierne navlhčenou handričkou. Všetko potom vytrite dosucha. Základňu **A23** čistite suchou alebo mierne navlhčenou handričkou, pričom dbajte na to, aby nedošlo k navlhčeniu zdieľky na pripojenie konektora sieťového adaptéra **A25**.



Varovanie:

Na čistenie žiadnej časti vysávača nepoužívajte drôtenky, abrazívne čistiace prostriedky, benzín, riedidlá ani iné podobné látky.

Uloženie

- Pokiaľ nebudete vysávač dlhší čas používať, odpojte zástrčku od sieťovej zásuvky, vyčistite ho podľa pokynov v kapitole „Čistenie a údržba“.
- Z ručného vysávača **A8** vyberte akumulátor **A31**.
- Pred uložením sa uistite, že sú vysávač aj všetko príslušenstvo riadne čisté a suché.
- Aby ste ušetrili skladovacie miesto, je možné rukoväť **A1** sklopit'. V takom prípade stlačte a podržte tlačidlo **A11** a sklopte rukoväť **A1** smerom dozadu – pozrite obrázok H.
- Uložte spotrebič na suché, čisté a dobre vetrané miesto, kde nebude vystavený extrémnym teplotám a kde bude mimo dosahu detí alebo zvierat.

Riešenie ťažkostí

- Pokiaľ sa vysávač nezapojí, skontrolujte, či je nabitý.
- Pokiaľ vysávač stráca výkon, skontrolujte, či nie je nasávaný otvor blokováný cudzím predmetom, prípadne vyprázdňte nádobu na prach **A20**.

TECHNICKÉ ÚDAJE

Adaptér

Vstup	100 – 240 V ~, 50/60 Hz, 0,8 A
Výstup	25 – 29 V —, 800 mA
Trieda ochrany (pred úrazom elektrickým prúdom)	II

Vysávač

Príkonný	150 W
Elektrická rotačná kefa	10 W
Akumulátor Li-Ion	25,2 V — Li-Ion/2000 mAh
Čas potrebný na plné nabitie	približne 3 hodiny
Čas prevádzky pri plnom nabití (vysoký/nizký výkon)	25 min./55 min.
Úroveň hluku	82 dB(A)
Kapacita nádoby na prach	0,5 l

Deklarovaná hodnota emisie hluku tohto spotrebiča je 82 dB(A), čo predstavuje hladinu A akustického výkonu vzhľadom na referenčný akustický výkon 1 pW.

Zmeny textu a technických parametrov vyhradené.

 Stupeň ochrany pred úrazom elektrickým prúdom:
Trieda II – Ochrana pred úrazom elektrickým prúdom je zaistená dvojitou alebo zosilnenou izoláciou.

 Výrobok je určený iba na použitie v domácnosti. Výrobok nie je určený na vonkajšie používanie.

Zmeny textu a technických špecifikácií vyhradené.

POKYNY A INFORMÁCIE O ZAOBCHÁDZANÍ S POUŽITÝM OBALOM

Použitý obalový materiál odložte na miesto určené obcou na ukladanie odpadu.

LIKVIDÁCIA POUŽITÝCH ELEKTRICKÝCH A ELEKTRONICKÝCH ZARIADENÍ



Tento symbol na produktoch alebo v sprievodných dokumentoch znamená, že použité elektrické a elektronické výrobky sa nesmú pridať do bežného komunálneho odpadu. Pre správnu likvidáciu, obnovu a recykláciu odovzdajte tieto výrobky na určené zberné miesto. Alternatívne v niektorých krajinách Európskej únie alebo iných európskych krajinách môžete vrátiť svoje výrobky miestnemu predajcovi pri kúpe ekvivalentného nového produktu.

Správnou likvidáciou tohto produktu pomôžete zachovať cenné prírodné zdroje a napomáhate prevencii potenciálnych negatívnych vplyvov na životné prostredie a ľudské zdravie, čo by mohli byť dôsledky nesprávnej likvidácie odpadov. Ďalšie podrobnosti si vyžiadajte od miestneho úradu alebo najbližšieho zberného miesta.

Pri nesprávnej likvidácii tohto druhu odpadu sa môžu v súlade s národnými predpismi udeliť pokuty.

Pre podnikové subjekty v krajinách Európskej únie

Ak chcete likvidovať elektrické a elektronické zariadenia, vyžadujú sa i potrebné informácie od svojho predajcu alebo dodávateľa.

Likvidácia v ostatných krajinách mimo Európskej únie

Tento symbol je platný v Európskej únii. Ak chcete tento výrobok zlikvidovať, vyžadujú sa i potrebné informácie o správnom spôsobe likvidácie od miestnych úradov alebo od svojho predajcu.



Tento výrobok spĺňa všetky základné požiadavky smerníc EÚ, ktoré sa naň vzťahujú.

LIKVIDÁCIA AKUMULÁTOROV



Pred likvidáciou výrobku alebo jeho odovzdaním na určenom zbernom mieste bude potrebné zaistiť, aby sa z neho vybral vstavaný akumulátor. Pred vybratím akumulátora je potrebné spustiť vysávač a vyčkať, až dôjde k jeho vybitiu. Vybratie akumulátora zaistiť autorizované servisné stredisko.

Akumulátor obsahuje látky škodlivé pre životné prostredie, a preto nepatrí do bežného domového odpadu. Jeho správnu likvidáciu zaistiť príslušné zberné miesto.