

# *the Barista Express™*

BES875



**CZ** RYCHLÝ PRŮVODCE

**PL** SZYBKI PRZEWODNIK

**HU** GYORS ÚTMUTATÓ

**SK** RÝCHLY SPRIEVODCA

# Sage®



## Obsah

- 2 Důležitá bezpečnostní opatření
- 6 Popis vašeho nového spotřebiče
- 8 Ovládání vašeho nového spotřebiče
- 14 Péče a čištění
- 18 Řešení potíží

## DŮLEŽITÁ BEZPEČNOSTNÍ OPATŘENÍ

My v Sage® si uvědomujeme důležitost bezpečnosti. Navrhujeme a vyrábíme spotřebiče především s velkým důrazem na vaši bezpečnost. Nicméně vás prosíme, abyste při používání elektrického spotřebiče byli opatrní a dodržovali následující bezpečnostní opatření.

## DŮLEŽITÁ BEZPEČNOSTNÍ OPATŘENÍ

### PŘI POUŽÍVÁNÍ ELEKTRICKÝCH ZAŘÍZENÍ JE TŘEBA DODRŽOVAT ZÁKLADNÍ BEZPEČNOSTNÍ OPATŘENÍ, MEZI KTERÁ PATŘÍ:

- Návod v plném znění je dostupný na stránkách [sageappliances.com](http://sageappliances.com).
- Z důvodů vyloučení rizika zadušení malých dětí odstraňte ochranný obal zástrčky síťového

kabelu tohoto spotřebiče a bezpečně jej zlikvidujte.

- Nepoužívejte spotřebič na hraně pracovní desky nebo stolu. Ujistěte se, že je povrch rovný, čistý a není potřísněn vodou nebo jinou tekutinou.
- Nepoužívejte spotřebič na kovové podložce, jako je např. odkapávací dřež.
- Nestavte spotřebič na horký plynový nebo elektrický sporák, do jeho blízkosti, nebo do vyhřáté trouby.
- Před připojením spotřebiče k elektrické zásuvce a jeho zapnutím zkontrolujte, že je úplně a správně sestaven. Dodržujte instrukce v tomto návodu k obsluze.
- Nepoužívejte tento spotřebič s programátorem, časovým spínačem nebo jakoukoli jinou součástí, která spíná přístroj automaticky.
- Nepoužívejte jiná příslušenství než ta dodávaná společně se spotřebičem.
- Nepoužívejte spotřebič jiným způsobem, než jak je uvedeno v tomto návodu k použití.
- Nespouštějte mlýnek bez nasazeného víka. Vyvarujte se jakémukoliv kontaktu prstů, rukou, vlasů, oblečení a náčiní s mlýnkem, když je v provozu.
- Do zásobníku vody doplňujte pouze čistou studenou vodu. Nepoužívejte žádné jiné tekutiny.

- Nikdy nepoužívejte spotřebič bez řádně nainstalovaného zásobníku na vodu.
- Před extrakcí zkontrolujte, zda je páka pevně usazena ve spařovací hlavě.
- Páku nikdy neuvolňujte v průběhu přípravy kávy, protože horká voda v přístroji je pod tlakem.
- Nemanipulujte se spotřebičem, pokud je v provozu.
- Pokud je spotřebič v provozu, nenechávejte jej bez dozoru.
- Nedotýkejte se horkých povrchů. Nechte spotřebič vychladnout před přemístěním nebo čištěním.
- Na horní plochu espressa, která slouží k nahřívání šálků, nepokládejte žádné jiné předměty.
- Spotřebič vypněte tlačítkem POWER a napájecí kabel odpojte od síťové zásuvky vždy, když má zůstat bez dozoru, po ukončení používání, než jej začnete čistit, než jej budete přenášet jinam, rozebírat, sestavovat nebo před jeho uložením.
- Tento spotřebič nesmějí používat děti. Uchovávejte spotřebič a přívodní kabel mimo dosah dětí. Spotřebiče mohou používat osoby se sníženými fyzickými, smyslovými nebo mentálními schopnostmi či nedostatkem zkušeností a znalostí, pokud jsou pod dozorem nebo byly poučeny o používání

spotřebiče bezpečným způsobem a rozumí případným nebezpečím.

- Udržujte spotřebič i jeho příslušenství čisté. Dodržujte pokyny k čištění, které jsou uvedeny v tomto návodu.

## **DŮLEŽITÉ INSTRUKCE O VODNÍM FILTRU**

- Uchovávejte vodní filtr mimo dosah dětí.
- Skladujte vodní filtr na suchém místě v originálním balení.
- Nevystavujte vodní filtr vlhku a přímému slunečnímu záření.
- Nepoužívejte poškozený vodní filtr.
- Vodní filtr záměrně neotevírejte.
- Pokud kávovar delší dobu nepoužíváte, vyprázdněte nádržku na vodu, pokud jste tak neučinili předtím, a vyměňte vodní filtr.

## **DŮLEŽITÉ BEZPEČNOSTNÍ POKYNY PRO POUŽÍVÁNÍ VŠECH ELEKTRICKÝCH ZAŘÍZENÍ**

- Před použitím zcela odviňte napájecí kabel.
- Přívodní kabel nenechávejte viset přes okraj stolu nebo pracovní desky, dotýkat se horkých ploch nebo se zamotat.
- Spotřebič vypněte a napájecí kabel odpojte od síťové

zásuvky vždy, když má zůstat bez dozoru, po ukončení používání, než jej začnete čistit, než jej budete přenášet jinam, rozebírat, sestavovat nebo před jeho uložením.

- Udržovat spotřebič a jeho přívod mimo dosah dětí mladších 8 let.
- Doporučujeme provádět pravidelnou kontrolu spotřebiče. Spotřebič nepoužívejte, je-li jakkoli poškozen nebo je-li vadný napájecí kabel, zástrčka nebo spotřebič samotný. Veškeré opravy je nutné svěřit nejbližšímu autorizovanému servisnímu středisku Sage.
- Jakoukoli jinou údržbu kromě běžného čištění je nutné svěřit autorizovanému servisnímu středisku Sage.
- Použití příslušenství, které není prodáváno nebo doporučeno Sage, může způsobit vznik požáru, úraz elektrickým proudem nebo zranění.
- Tento spotřebič je určený pouze pro použití v domácnosti. Nepoužívejte spotřebič k jiným účelům, než ke kterým je určen. Nepoužívejte tento spotřebič v pohyblivých se vozidlech nebo na lodi. Nepoužívejte jej venku. V opačném případě může dojít ke zranění.
- Nepoužívejte tento spotřebič s programátorem, časovým

spínačem nebo jakoukoli jinou součástí, která spíná přístroj automaticky.

- Doporučujeme instalovat proudový chránič (standardní bezpečnostní spínače ve vaší zásuvce), abyste tak zajistili zvýšenou ochranu při použití spotřebiče. Doporučujeme, aby proudový chránič (se jmenovitým zbytkovým provozním proudem nebyl více než 30 mA) byl instalován do elektrického obvodu, ve kterém bude spotřebič zapojen. obraťte se na svého elektrikáře pro další odbornou radu.
- Tento spotřebič nesmějí používat děti. Uchovávejte spotřebič a přívodní kabel mimo dosah dětí.
- Spotřebič mohou používat osoby se sníženými fyzickými, smyslovými či mentálními schopnostmi nebo nedostatkem zkušeností a znalostí, pokud jsou pod dozorem nebo byly poučeny o používání spotřebiče bezpečným způsobem a rozumí případným nebezpečím.
- Do zásobníku vody doplňujte pouze čistou studenou vodu. Nepoužívejte žádné jiné tekutiny.
- Espresso nezapínejte, pokud v zásobníku není žádná voda.

- Před extrakcí kávy zkontrolujte, zda je páka pevně usazena ve spařovací hlavě.
- Páku nikdy neuvolňujte v průběhu přípravy kávy, protože horká voda v přístroji je pod tlakem.
- Na plochu na nahřívání šálků pokládejte pouze šálky určené pro extrakci kávy.
- Během provozu se povrch spotřebiče zahřívá a může zůstat horký i po ukončení použití.



Abyste zabránili úrazu elektrickým proudem, neponořujte přívodní kabel, zástrčku přívodního kabelu nebo přístroj do vody ani jiné tekutiny.



Tento symbol na produktech nebo v průvodních dokumentech znamená, že použité elektrické nebo elektronické výrobky nesmí být přidány do běžného komunálního odpadu. Ke správné likvidaci, obnově a recyklaci předejte tyto výrobky na určená sběrná místa. Další podrobnosti si vyžádejte od místního úřadu nebo nejbližšího sběrného místa.

# USCHOVEJTE TYTO INSTRUKCE



## Popis vašeho nového spotřebiče



- A. 250 g zásobník na kávová zrna
- B. Integrovaný kónický mlýnek na kávu
- C. Výdej mleté kávy
- D. Spínač mlýnku
- E. Držák pro mletí
- F. Ovladač nastavení hrubosti mletí GRIND SIZE
- G. Ovladač množství kávy GRIND AMOUNT
- H. Automatické dávkování FILTER SIZE
- I. Tlačítko POWER
- J. Integrovaný vyjímatelný 54 mm tamper
- K. Spařovací hlava
- L. Nerezová 54 mm páka
- M. Extra vysoký prostor pro velké sklenice na kávu
- N. Vyjímatelná odkapávací miska
- O. Zásuvka na ukládání příslušenství (umístěna za odkapávací miskou pro skladování příslušenství)
- P. 360° otáčivá tryska na páru
- Q. Samostatný vývod horké vody
- R. Ovladač nastavení Steam/Hot Water (páry/horké vody)
- S. Světelná kontrolka páry/horké vody
- T. Tlačítka pro 1 a 2 šálky
- U. Světelná kontrolka CLEAN ME
- V. Ukazatel tlaku
- W. Tlačítko PROGRAM  
Umožňuje nastavit objem kávy pro 1 a 2 šálky.
- X. Plocha na nahřívání šáleků
- Y. 2l vyjímatelný zásobník na vodu

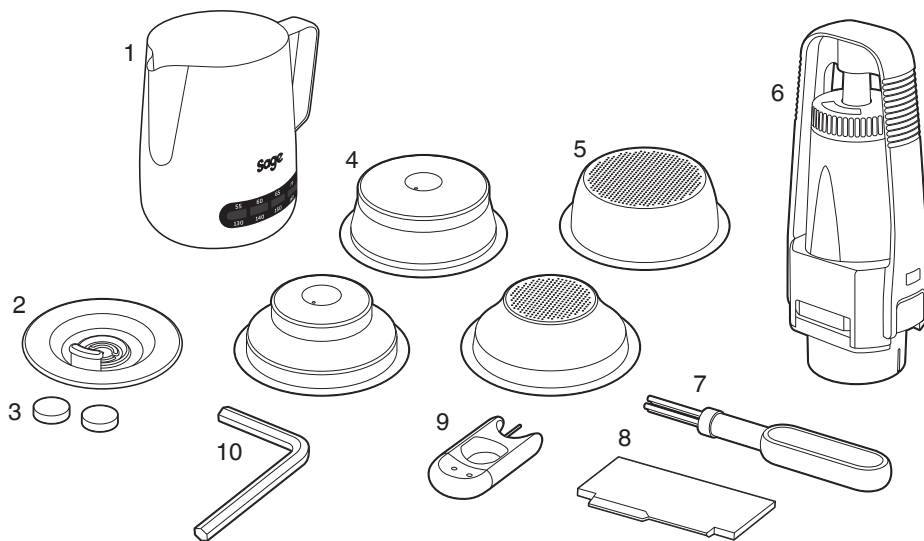

## PŘÍSLUŠENSTVÍ

- |   |  |
|---|--|
| <ul style="list-style-type: none"> <li>1. Nerezová konvička na napěnění mléka</li> <li>2. Čisticí disk</li> <li>3. Čisticí tablety</li> <li>4. Sítko s dvojitým dnem<br/>(1 a 2 šálky) pro předem mletou kávu.</li> <li>5. Sítko s jednoduchým dnem<br/>(1 a 2 šálky) pro čerstvě namletou kávu.</li> </ul> | <ul style="list-style-type: none"> <li>6. Držák vodního filtru a vodní filtr</li> <li>7. Čisticí kartáček</li> <li>8. Pomůcka pro zarovnání kávy the Razor™</li> <li>9. Pomůcka na čištění</li> <li>10. Imbusový klíč</li> </ul> |
|---|--|



## Technické informace

220–240V~ 50Hz 1560–1850W

Výrobek je v souladu s požadavky EU.



# Ovládání vašeho nového spotřebiče

## INSTALACE VODNÍHO FILTRU

- Vyjměte vodní filtr a držák vodního filtru z plastového sáčku.
- Namočte vodní filtr do studené vody na 5 minut.
- Omyjte držák pod studenou vodou.

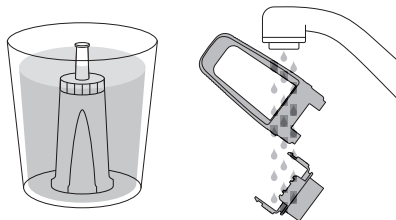

- Nastavte datum výměny na příští měsíc. Doporučujeme vyměňovat filtr po 3 měsících.

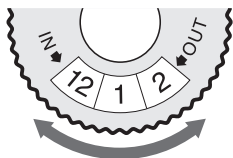

- Vložte vodní filtr do horní části držáku. Spodní část přiložte zesponu a zacvakněte.
- Držák vodního filtru vložte do nádrčky na vodu tak, aby spodní část držáku byla zarovnána současně s adaptérem uvnitř nádrčky na vodu. Stiskněte držák vodního filtru směrem doků, až bude pevně usazen na adaptéru.

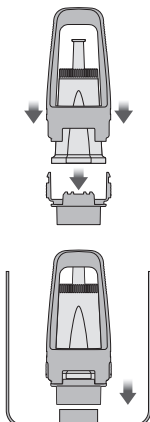

- Naplňte zásobník studenou vodou před vložením a zajištěním do kávovaru.

## PRVNÍ POUŽITÍ

- Ujistěte se, že je vodní filtr bezpečně umístěn uvnitř zásobníku.
- Naplňte zásobník studenou vodou z vodovodního kohoutku po rysku maxima, která je na straně zásobníku, zasuňte zásobník zpět na své místo v zadní části spotřebiče.
- Ujistěte se, že je zásobník na kávová zrna správně vložen do kávovaru.
- Připojte zástrčku přívodního kabelu do síťové zásuvky 230V a zapněte napájení u síťové zásuvky. Stiskněte tlačítko POWER. Podsvícení tlačítka POWER se rozbliká, zatímco se spotřebič zahřívá.



## POZNÁMKA

Pokud nebude zásobník na kávová zrna správně vložen, světelná kontrolka FILTER SIZE bude blikat.

1. Stiskněte tlačítko pro 2 šálky a nechte spařovací vodou protéci horkou vodu.
2. Nasměrujte parní trysku nad odkapávací mřížku. Otočte ovladačem páry/horké vody do pozice páry a zapněte funkci páry na 10 sekund.

STEAM      STANDBY      HOT WATER

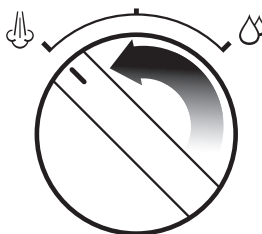

3. Otočte ovladačem páry/horké vody do pozice horké vody a nechte vodu protékat na 10 sekund.

STEAM      STANDBY      HOT WATER

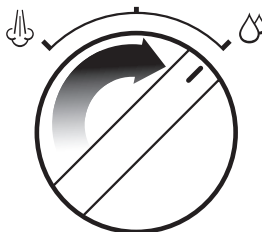

4. Opakujte výše uvedené kroky, dokud nebude zásobník na vodu prázdný.



## ZÁKLADNÍ OVLÁDÁNÍ

### Nastavení hrubosti mletí

Stupeň mletí ovlivní rychlost toku vody, kterou bude voda skrz namletou kávu protékat sítkem, a rovněž i výslednou chuť kávy.

Doporučujeme nastavit hrubost mletí na 8 a poté upravit podle vlastních preferencí.

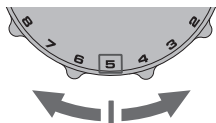

### Nastavení množství mleté kávy

Otočte ovladačem GRIND AMOUNT tak, aby ukazoval na „3. hodinu“ (viz obrázek níže). Pro úpravu množství otočte ovladačem směrem k LESS (méně mleté kávy) nebo k MORE (více mleté kávy).

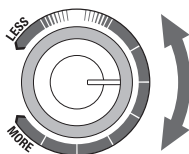

### Výběr druhu sítka

Používejte sítko s jednoduchým dnem, pokud máte čerstvě namletou kávu.

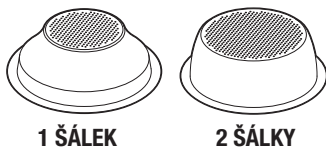

Použijte sítko s dvojitým dnem, pokud používáte již předem mletou kávu.

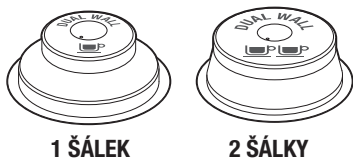

### Výběr sítka

Vložte buď sítko pro 1, nebo 2 šálky do páky. Tlačítkem FILTER SIZE vyberte SINGLE (sítko pro 1 šálek) nebo DOUBLE (sítko pro 2 šálky).

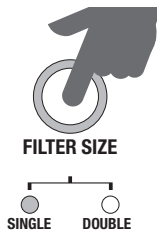

### Automatické dávkování

- Krátce zatlačte na páku směrem do kávovaru, tím aktivujete spínač mletí.
- Mletí se automaticky ukončí, nicméně pokud si přejete mletí zastavit, krátce zatlačte na páku směrem do kávovaru pro deaktivaci spínače.

### Manuální dávkování

- Zatlačte na páku směrem do kávovaru pro aktivaci spínače a držte pákou spínač. Mlýnek bude nepřetržitě mlít kávu, dokud páku, respektive spínač neuvolníte.
- Jakmile je v sítku potřebné množství mleté kávy, uvolněte páku, respektive spínač.

### Upěchování kávy

- Pomocí tamperu stiskněte mletou kávu směrem dolů, pevně upěchujte silou.
- PO upěchování je nutné, aby kovový okraj vyjímatelného tamperu byl zarovnan s okrajem sítka v páce.

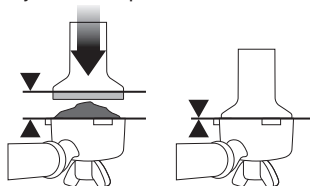

### Zarovnání kávy

Pomocí dodávané pomůcky k zarovnání kávy zarovnejte upěchovanou kávu v sítku do roviny, abyste zajistili správnou extrakci kávy.

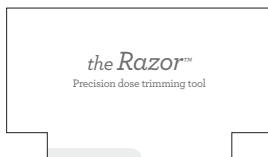

- Vložte Razor™ do sítky, dokud se jeho ramena nedotknou okraje páky.
- Páku s upěchovanou kávou držte v jedné ruce nad odklepávací miskou, popř. nad odpadkovým košem, druhou rukou otočte Razor™ kolem dokola, abyste odstranili přebytečnou kávu ze sítky.

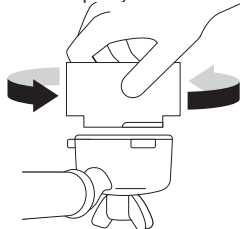

## Zahřátí spařovací hlavy

Před vložením páky do kávovaru nechte spařovací hlavou protéci horkou vodu stisknutím tlačítka pro 1 šálek.

## Vložení páky do spařovací hlavy

Vložte páku do spařovací hlavy a otočte pákou ve směru šipky na spařovací hlavě, až ucítíte odpor.

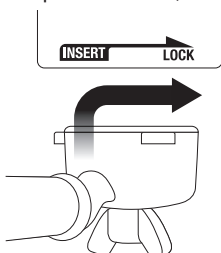

## Před programované množství pro 1 šálek

Stiskněte tlačítko pro 1 šálek. Přednastavený objem pro 1 šálek, asi 30 ml, bude vytékat do šálku.

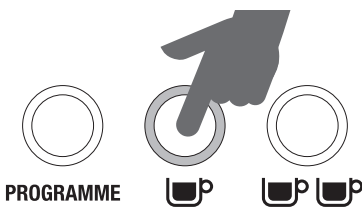

## POZNÁMKA

Stisknutím tlačítka pro 1 nebo 2 šálky okamžitě přerušíte chod extrakce.

## Před programované množství pro 2 šálky

Stiskněte tlačítko pro 2 šálky. Přednastavený objem pro 2 šálky, asi 60 ml, bude vytékat do šálek.



## Programování kávy pro 1 nebo 2 šálky

1. Pro zahájení programování stiskněte jednou tlačítko PROGRAMME.
2. Stiskněte tlačítko pro 1 nebo 2 šálky a zahajte extrakci kávy. Stiskněte tlačítko pro 1 nebo 2 šálky znovu, jakmile požadovaný objem byl dosažen. Spotřebič 2krát zapípá, což indikuje, že nový objem extrakce na 1 nebo 2 šálky byl nastaven.

## Obnova výchozího nastavení objemu extrahované kávy

Pro obnovu výchozího nastavení objemu extrahované kávy pro 1 a 2 šálky stiskněte a podržte tlačítko PROGRAMME, dokud nezazní 3krát zvukový signál. Uvolněte tlačítko PROGRAMME.



## POZNÁMKA

Výchozí nastavení: Objem kávy pro 1 šálek je cca 30 ml. Objem kávy pro 2 šálky je cca 60 ml.

## Manuální nastavení objemu kávy

Stiskněte a podržte tlačítko pro 1 nebo 2 šálky. Kávovar se spustí a ryska na ukazateli tlaku dosáhne do zóny nízko-tlakého předspaření, dokud tlačítko neuvolníte. Jakmile uvolníte tlačítko, spustí se extrakce kávy při plném tlaku. Stiskněte tlačítko pro 1 nebo 2 šálky, jakmile je v šálku požadované množství kávy.

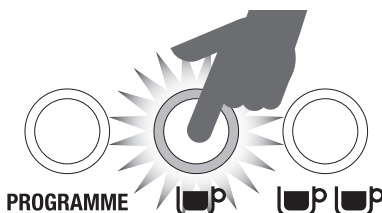

**STISKNOUT & PODRŽET**

# PRŮVODCE EXTRAKCÍ

## SPRÁVNÁ EXTRAKCE



V zóně správné přípravy kávy



- Spustí se po 4–7 sekundách.
- Protéká pomalu jako tekoucí med.
- Kréma je zlatavě hnědá s jemnou pěnou.
- Káva je tmavě hnědá.
- Doba extrakce trvá asi 25–35 sekund.

### PO EXTRAKCI



#### VOJMNĚTE POUŽITOU KÁVU

Použitá káva vytvoří v sítku kávovou sedlinu. Pokud je kávová sedlina vlhká, obraťte se na kapitolu pod extrahovanou kávu.



#### OPLÁCHNĚTE PÁKU

Nechte páku vyčistit, abyste zabránili ucpání. Bez kávy v sítku vložte jej do páky a poté do spařovací hlavy a nechte protéci vodu skrz spařovací hlavu.

## POD EXTRAHOVANÁ KÁVA



V zóně nesprávné přípravy kávy



- Spustí se po 1–3 sekundách.
- Voda protéká příliš rychle.
- Kréma je tenká a bledá.
- Káva je světle hnědá.
- Chuť je hořká/ostrá, slabá a vodnatá.
- Doba extrakce trvá asi 20 sekund.

### ŘEŠENÍ



#### JEMNĚJŠÍ HRUBOST MLETÍ

Upravte a vyzkoušejte

#### Jemnější stupeň mletí

Upěchujte sílu asi 15 kg. Po upěchování je nutné, aby kovový okraj vyjimatelného temperu byl zarovnan s okrajem sítky v páce. Pomocí pomůcky pro zarovnání kávy the Razor™ upravte množství v sítku.

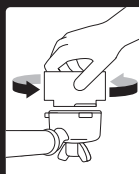

Vždy používejte pomůcku pro zarovnání kávy the Razor™.

## PŘE EXTRAHOVANÁ KÁVA



V zóně nesprávné přípravy kávy



- Spustí se po 8 sekundách.
- Káva pouze kape a neteče.
- Kréma je tmavá a roztržitější.
- Káva je velmi hnědá.
- Chuť je hořká a spálená.
- Doba extrakce trvá déle než 40 sekund.

### ŘEŠENÍ

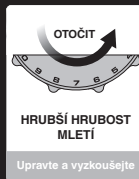

#### HRUBŠÍ HRUBOST MLETÍ

Upravte a vyzkoušejte

#### Hrubší stupeň mletí

Upěchujte sílu asi 15 kg. Po upěchování je nutné, aby kovový okraj vyjimatelného temperu byl zarovnan s okrajem sítky v páce. Pomocí pomůcky pro zarovnání kávy the Razor™ upravte množství v sítku.

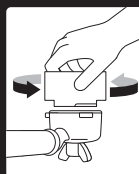

Vždy používejte pomůcku pro zarovnání kávy the Razor™.

	MLETÍ	DÁVKA	UPĚCHOVÁNÍ	DOBA EXTRAKCE
PŘE EXTRAHOVANÁ KÁVA HOŘKÁ • SVÍRAVÁ	PŘÍLIŠ JEMNĚ	PŘÍLIŠ MNOHO POUŽÍTE POMŮCKU RAZOR™ K ZAROVNÁNÍ KÁVY	15–20 kg	VÍCE NEŽ 40 SEKUND
VYVÁŽENÁ KÁVA	OPTIMÁLNÍ	8–10 g (1 ŠÁLEK) 15–18 g (2 ŠÁLKY)	15–20 kg	25–35 SEKUND
POD EXTRAHOVANÁ KÁVA MÁLO ROZVINUTÁ • KYSELÁ	PŘÍLIŠ HRUBĚ	PŘÍLIŠ MÁLO NAVYŠTE MNOŽSTVÍ KÁVY A POUŽÍTE POMŮCKU RAZOR™ K ZAROVNÁNÍ KÁVY	15–20 kg	MÉNĚ NEŽ 20 SEKUND

## POUŽITÍ OVLADAČE PÁRY A HORKÉ VODY

### Pára

- Konec trysky umístíte nad odkapávací misku.
- Ovladač páry a horké vody uveďte do pozice páry. Světelná kontrolka páry se rozblíká, což indikuje, že se kávovar zahřívá pro výdej páry.

STEAM      STANDBY      HOT WATER

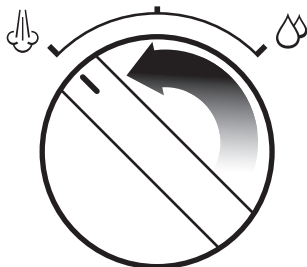

- Jakmile světelná kontrolka páry přestane blikat, uveďte ovladač páry/horké vody do vypnuté polohy.
- Poté do 8 sekund vložte pární trysku do mléka (1–2 cm pod hladinu) blíže k pravé straně a s konvičkou v úhlu 45°, otočte ovladačem do pozice páry a začněte ohřívát a pěnit mléko. Tím zabráníte rozstříknutí mléka z nádoby (přerušení větší než 8 sekund před znovu zapnutím páry ukončí režim páry).
- Ukazatel na konvičce bude měnit barvu v závislosti na teplotě mléka. Doporučená teplota mléka je mezi 60–65 °C.
- Jakmile mléko dosáhlo správné teploty (60–65 °C), otočte ovladač do vypnuté polohy a vyjměte trysku z napěněného mléka.
- Nádobku s napěněným mlékem odložte stranou. Okamžitě otřete parní tryskou navlhčenou utěrkou. Konec trysky umístíte nad odkapávací misku, zapněte funkci páry, abyste odstranili zbytky mléka z vnitřní části parní trysky.
- Nalijte mléko přímo do kávy.

### POZNÁMKA

Po 5 minutách stálého výdeje páry kávovar automaticky zastaví výdej horké páry. Světelná kontrolka páry se rozblíká. Pokud se toto stane, vraťte ovladač zpět do vypnuté pozice.

## Použití výdeje horké vody

- Ovladač páry a horké vody uveďte do pozice horké vody.
- Pro ukončení výdeje horké vody, otočte ovladačem do polohy vypnuto.

STEAM      STANDBY      HOT WATER

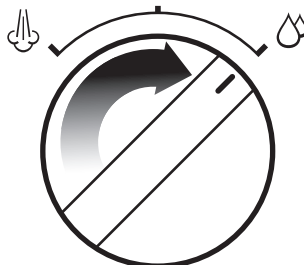

## POKROČILÉ NASTAVENÍ

### Nastavení teploty vody

Pro vstup do pokročilého nastavení postupujte následovně:

1. Vypněte kávovar.
2. Stiskněte a podržte tlačítko PROGRAMME a poté stiskněte ještě tlačítko POWER. Zazní jednou zvukový signál. Podsvícená tlačítka budou označovat aktuální nastavení teploty. Pro nastavení změny teploty, 5 sekund od vstupu do pokročilého nastavení, stiskněte tlačítko pro výběr požadované teploty. Zazní 2krát zvukový signál pro potvrzení změny. Pokud nestisknete žádné tlačítko do 5 sekund, teplota zůstane nezměněna a kávovar se vrátí do pohotovostního režimu.

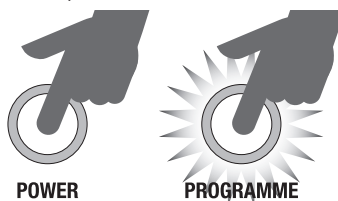

### Výchozí nastavení teploty:

V pokročilém nastavení stiskněte tlačítko PROGRAMME.

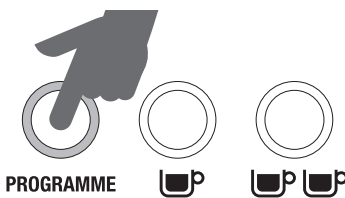

**Zvýšení teploty o +1 °C:**

V pokročilém nastavení stiskněte tlačítko pro 1 šálek.

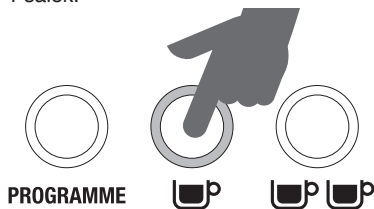
**AUTOMATICKÉ VYPNUTÍ**

Kávovar se automaticky vypne po 30 minutách nečinnosti.

**Zvýšení teploty o +2 °C:**

V pokročilém nastavení stiskněte tlačítko pro 2 šálky.

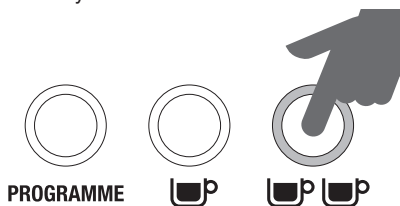
**Snížení teploty o -1 °C:**

V pokročilém nastavení stiskněte tlačítko FILTER SIZE.

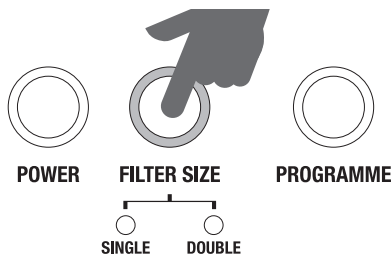
**Snížení teploty o -2 °C:**

V pokročilém nastavení stiskněte tlačítko POWER.

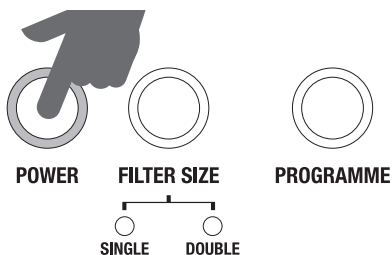



## Péče a čištění

### VÝMĚNA VODNÍHO FILTRU

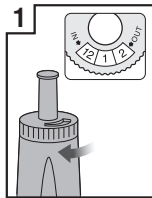

Nastavte aktuální měsíc.

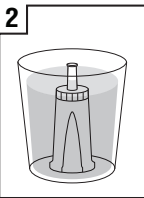

Namočte filtr asi na 5 minut.

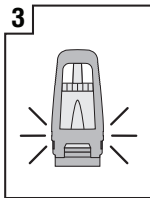

Ujistěte se, že správně složený.

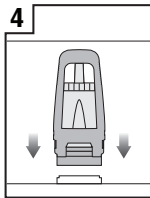

Instalujte sestavený vodní filtr do nádržky na vodu.

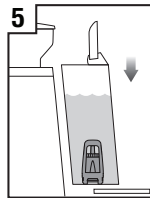

Nádržku na vodu vložte do kávovaru.

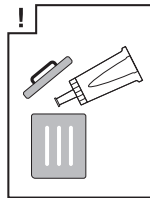

Vyměňte filtr po 90 dnech nebo po 40 l spotřebované vody.

Dodávaný vodní filtr pomáhá zabraňovat usazování vodního kamene uvnitř a na vnitřních komponentách kávovaru. Pokud budete vyměňovat vodní filtr pravidelně každé 3 měsíce nebo po 40 l spotřebované vody, nebudete muset provádět odvápnění kávovaru.

40 l spotřebované vody je limit při tvrdosti vody 4. Pokud máte měkčí vodu (tvrdost 2), můžete vyměnit filtr až po 60 l spotřebované vody.

### ČISTICÍ CYKLUS

Pokud je třeba provést čisticí cyklus, rozsvítí se automaticky světelná kontrolka CLEAN ME. Jedná se o cyklus zpětného proplachování a je oddělen od odvápnění.

1. Vložte čisticí disk do sítka pro 1 šálek, vložte sítko do páky, vložte 1 čisticí tabletu do sítka.
2. Připevněte páku ke spařovací hlavě a pod páku vložte velkou nádobu.
3. Ujistěte se, že je nádržka na vodu naplněna studenou vodou a odkapávací miska je prázdná.
4. Vypněte kávovar.
5. Současně stiskněte a podržte tlačítka pro 1 a 2 šálky a POWER. Stiskněte tato 3 tlačítka společně asi na 10 sekund.
6. Čisticí cyklus se spustí a bude trvat asi 5 minut. Během této doby bude voda vytékat vývody v páce. Jakmile je dokončen, zazní 3krát zvukový signál.
7. Vyjměte páku a ujistěte se, že se tableta zcela rozpustila. Pokud se tableta nerozpustila, opakujte proces, dokud se tableta nerozpustí.

### ODVÁPNĚNÍ

Při pravidelném použití může tvrdá voda způsobit tvorbu vodního kamene na většině vnitřních částí kávovaru, snížit tak průtok vody, výkon kávovaru a ovlivnit i kvalitu kávy.

1. I když používáte dodávaný vodní filtr, doporučujeme provést proces odvápnění k odstranění vodního kamene uvnitř kávovaru.



### VAROVÁNÍ

Neponořujte kávovar, přívodní kabel ani zástrčku přívodního kabelu do vody nebo jiné tekutiny. Zásobník na vodu nesmí být odstraněn nebo zcela vyprázdněn během odvápnění.

### Příprava kávovaru na proces odvápněním

2. V 1 l vody rozpusťte 1 sáček prostředku k odvápnění. Zamíchejte. Nalijte roztok do nádržky na vodu.
3. Stiskněte a podržte tlačítko pro 2 šálky a poté stiskněte a podržte tlačítko POWER pro vstup do režimu odvápnění. Kávovar se začne zahřívat, což je součást procesu odvápnění, a během této doby bude tlačítko POWER blikat. Kávovar je připraven ke spuštění procesu odvápnění v okamžiku, kdy tlačítko POWER, tlačítko pro 1 šálek, světelná kontrolka CLEAN ME a světelná kontrolka páry/horké vody svítí.

## Odvápnění části kávovaru pro přípravu kávy

4. Stiskněte tlačítko pro 1 šálek pro zahájení procesu odvápnění části kávovaru pro přípravu kávy. Tento proces trvá asi 25 sekund. Během procesu odvápnění bude tlačítko pro 1 šálek blikat. Jakmile přestane blikat, je proces ukončen. Pokud potřebujete tento proces ukončit, stiskněte tlačítko pro 1 šálek.

## Odvápnění části pro výdej páry a horké vody

Proces odvápnění části pro výdej páry trvá asi 13 sekund a části pro výdej horké vody asi 8 sekund. Odvápnění můžete předčasně ukončit otočením ovladače do vypnuté polohy.

5. Otočte ovladačem pro výdej páry/horké vody do pozice páry, abyste spustili proces odvápnění.

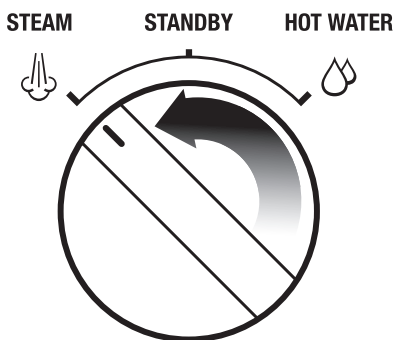

6. Otočte ovladačem pro výdej páry/horké vody do pozice horké vody, abyste spustili proces odvápnění.

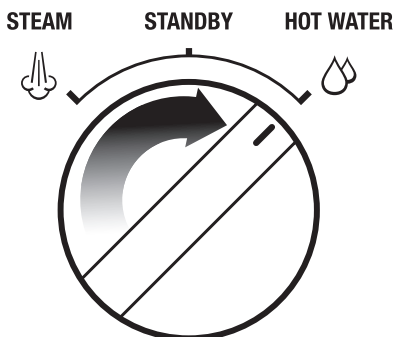

## Opakování kroky k dokončení procesu odvápnění

Po provedení výše uvedených kroků by nádržce na vodu mělo zůstat asi 0,5 l roztoku.

7. Opakujte kroky 4–6, abyste dokončili proces odvápnění a vyprázdnili celý obsah nádržky.

## Vypláchnutí nádržky

8. Po dokončení procesu odvápnění vyjměte nádržku na vodu a řádně ji opláchněte. Poté nalijte do nádržky čistou studenou vodu až k rysce maxima (2 l) a opakujte kroky 4–6, abyste odstranili zbytky roztoku uvnitř kávovaru.
9. Stiskněte tlačítko POWER pro ukončení procesu odvápnění. Podsvícení tlačítek a světelné kontrolky zhasnou.



## POZNÁMKA

Kávovar se automaticky vypne po 5 minutách nečinnosti při procesu odvápnění. Abyste obnovili proces odvápnění, začněte krokem 3.

# POKROČILÉ ČIŠTĚNÍ KÓNICKÉHO MLÝNKU NA KÁVU

Proveďte tento krok, pokud došlo k zablokování mlecích kamenů nebo vývodu mleté kávy.

<p><b>1</b></p>	<p><b>2</b></p> <p>HRUBOST MLETÍ</p>	<p><b>3</b></p> <p>UVOLNĚTE ŠROUB</p>	<p><b>4</b></p> <p>HRUBOST MLETÍ</p>	<p><b>5</b></p> <p>UVOLNĚTE A VYJMĚTE HORNÍ KÁMEN.</p>	<p><b>6</b></p> <p>ODŠTRAŇTE ŠROUB, PRUŽNOU A PLOCHOU PODLOŽKU. Opatrně vyjměte spodní mlecí kámen.</p>	<p><b>7</b></p> <p>POMOCI PINZELY VYJMĚTE MLECÍ ŠROUB A PODLOŽKU. Opatrně vyjměte spodní mlecí kámen.</p>
<p>Vyjměte zásobník.</p>	<p>Nastavte hrubost mletí ovladačem GRIND SIZE na 1 (nejjemnější nastavení).</p>	<p>Použijte 10 mm klíč. Otočte po směru hodinových ručiček, abyste šroub uvolnili.</p>	<p>Nastavte hrubost mletí ovladačem GRIND SIZE na 16 (nejhrubší).</p>	<p>Uvolněte a vyjměte horní kámen.</p>	<p>Odstraňte šroub, pružnou a plochou podložku. Opatrně vyjměte spodní mlecí kámen.</p>	<p>Pomoci pinzely vyjměte mlecí šroub a podložku. Opatrně vyjměte spodní mlecí kámen.</p>
<p><b>8</b></p>	<p><b>9</b></p>	<p><b>10</b></p> <p>1. PLOCHÁ PODLOŽKA 2. KOVOVÁ PODLOŽKA 3. MLECÍ ŠROUB</p>	<p><b>11</b></p> <p>VLOŽTE DOLNÍ MLECÍ KÁMEN (zarovnejte značky podle špičky na obráběku). Vložte plochou a pružnou podložku.</p>	<p><b>12</b></p> <p>OTOČTE ŠROUBEM PROTI SMĚRU HODINOVÝCH RUČIČEK A RÁDNĚ DOTÁHNĚTE.</p>	<p><b>13</b></p> <p>VLOŽTE A ZAJIŠTĚTE HORNÍ MLECÍ KÁMEN.</p>	<p><b>14</b></p> <p>HRUBOST MLETÍ</p> <p>Nastavte ovladač hrubosti mletí GRIND SIZE na 5. Nasadte a zajistěte zásobník na kávový zrna.</p>
<p>Odblokuje výstup mleté kávy pomocí špičkové nebo hrotové čisticí pomůcky.</p>	<p>Vyčistěte vývod mlýnku čisticím kartáčkem.</p>	<p>Nasadte podložky a mlecí šroub pomocí dlouhé pinzety.</p>	<p>Vložte dolní mlecí kámen (zarovnejte značky podle špičky na obráběku). Vložte plochou a pružnou podložku.</p>	<p>Otočte šroubem proti směru hodinových ručiček a řádně dotáhněte.</p>	<p>Vložte a zajistěte horní mlecí kámen.</p>	<p>Nastavte ovladač hrubosti mletí GRIND SIZE na 5. Nasadte a zajistěte zásobník na kávový zrna.</p>

## VAROVÁNÍ

Buďte opatrní při manipulaci s kameny, neboť jsou velmi ostré. Buďte opatrní při manipulaci s kameny, neboť jsou velmi ostré.

## ČIŠTĚNÍ PARNÍ TRYSKY

Parní tryska by měla být vyčištěna ihned po naplnění mléka. Otrete parní trysku navlhčenou utěrkou. Poté natočte parní trysku nad odkapávací misku a krátce zapněte funkci páry k vyčištění parní trysky. Tím odstraníte zbytky mléka z vnitřní části parní trysky.

Pokud je některých z otvorů v parní trysce ucpaný, ujistěte se, že je ovladač páry a horké vody v pozici vypnutu. Stiskněte tlačítko POWER pro vypnutí a nechte kávovar vychladnout. Pomocí jehly čisticí pomůcky vyčistíte otvory na konci parní trysky.

Pokud je však tryska stále ucpaná, odmontujte konec parní trysky pomocí otvoru uprostřed čisticí pomůcky a ponořte konec parní trysky do horké vody. Pomocí jehly v čisticí pomůcce vyčistíte konec parní trysky. Znovu nasadte na parní trysku a zajistěte pomocí čisticí pomůcky.

## ČIŠTĚNÍ/ODBLOKOVÁNÍ SÍTEK A PÁKY

Sítka a páku opláchněte pod tekoucí horkou vodou přímo po použití, abyste odstranili zbytky kávy.

Pokud se malé otvory v sítku zablokují, jehlou čisticí pomůcky můžete vyčistit otvory v sítku.

Pokud jsou otvory stále ucpané, rozpusťte čisticí tabletu v teplé vodě a opláchněte sítka s pákou do roztoku na asi 20 minut. Řádně opláchněte.

## ČIŠTĚNÍ SPAŘOVACÍ HLAVY A NEREZOVÉ MŘÍŽKY

Pravidelně oťete spařovací hlavu a nerezovou mřížku uvnitř spařovací hlavy pomocí měkké houbičky namočené v teplé vodě, abyste odstranili zbytky mleté kávy.

Pravidelně proplachujte kávovar. Vložte sítko bez mleté kávy do páky a následně do spařovací hlavy. Stiskněte a podržte tlačítko pro 1 šálek a nechte protéci malé množství vody. Opláchněte, abyste odstranili zbytky mleté kávy.

## ČIŠTĚNÍ ODKAPÁVACÍ MISKY A ZÁSUVKY NA PŘÍSLUŠENSTVÍ

Odkapávací misku je možné vyjmout, vylít a vyčistit po každém použití, nebo pokud se zobrazí indikátor Empty Me!

Odstraňte mřížku. Odstraňte zbytky kávy ze suché části misky. Indikátor EMPTY ME! můžete vyjmout z odkapávací misky vytažením směrem vzhůru a uvolnění z postranních kolejnič. Omyjte všechny části v teplé vodě s trochou kuchyňského prostředku na mytí nádobí a pomocí měkké houbičky. Opláchněte a pečlivě osušte.



Zásuvka na příslušenství je umístěna za odkapávací miskou. Zásuvku na příslušenství vyjměte a otřete měkkou zlehka namočenou houbičkou. Nepoužívejte hrubé čisticí prostředky, drátěnky, houbičky s drátěnkami apod., neboť by mohly povrch poškrábat.



## POZNÁMKA

Všechny části myjte v ruce v teplé vodě s trochou kuchyňského prostředku na mytí nádobí. Nepoužívejte hrubé čisticí prostředky, drátěnky, houbičky s drátěnkami apod., neboť by mohly povrch poškrábat. Žádná část kávovaru není vhodná pro mytí v myčce.

## ČIŠTĚNÍ VNĚJŠÍHO POVRCHU A PLOCHY PRO NAHRÍVÁNÍ ŠÁLKŮ

Vnější povrch a plochu pro nahřívání šálek otřete měkkou zlehka namočenou houbičkou. Otřete měkkou suchou utěrkou. Nepoužívejte hrubé čisticí prostředky, drátěnky, houbičky s drátěnkami apod., neboť by mohly povrch poškrábat.

## ULOŽENÍ KÁVOVARU

Před uložením se ujistěte, že jste otočili ovladač páry a horké vody do pozice vypnuto, že jste stiskli tlačítko POWER pro vypnutí kávovaru a že jste odpojili přívodní kabel od síťové zásuvky. Vyjměte nespotebovaná kávová zrna ze zásobníku, vyčistěte zásobník (viz předchozí část návodu), vyprázdněte zásobník na vodu a vyčistěte odkapávací misku.



## VAROVÁNÍ

Neponožte kávovar, přívodní kabel ani zástrčku přívodního kabelu do vody nebo jiné tekutiny.

## POUŽITÍ IMBUSOVÉHO KLÍČE

Po čase je třeba vyměnit silikonové těsnění okolo spařovací hlavy, abyste zajistili optimální výsledky extrakce.

1. Stiskněte tlačítko POWER a vypněte kávovar. Odpojte zástrčku přívodního kabelu od síťové zásuvky.
2. Opatrně vyjměte zásobník na vodu a odkapávací misku, buďte zvláště opatrní, pokud jsou plné vody.
3. Pomocí šroubováku odstraňte nečistoty ze středu šroubu uvnitř spařovací hlavy.

4. Vložte kratší část imbusového klíče do šroubu. Otočte proti směru hodinových ručiček pro uvolnění šroubu.

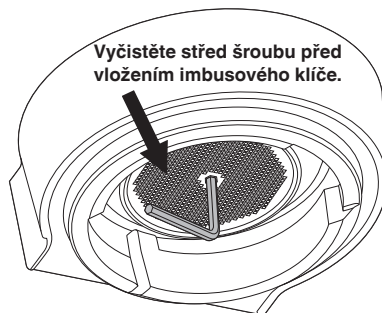

5. Jakmile je šroub uvolněn, opatrně jej vyjměte a uložte stranou šroub, nerezovou mřížku spařovací hlavy a tmavou disperzní podložku. Zapamatujte si nebo si označte strany, které u nerezové mřížky a podložky směřují dolů. Tím si usnadníte složení. Omyjte mřížku spařovací hlavy a disperzní podložku v teplé vodě a poté opláchněte.
6. Vyjměte silikonové těsnění prstů nebo pomocí dlouhé pinzety. Vložte nové těsnění plochou stranou nejprve tak, aby žebrovaná část směřovala směrem k vám.

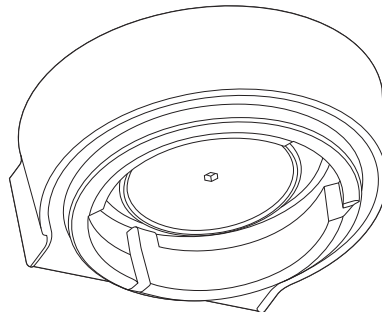

7. Nasadte disperzní podložku, mřížku spařovací hlavy a nakonec šroub. Zašroubujte šroub pomocí prstů a pak pomocí imbusového klíče. Řádně dotáhněte.
8. Znovu vložte odkapávací misku a zásobník na vodu.

Pro zakoupení těsnění se obraťte na autorizované servisní středisko značky Sage nebo se obraťte na svého prodejce.



# Řešení potíží

PROBLÉM	MOŽNÁ PŘÍČINA	ŘEŠENÍ
<b>Kávovar se nenahřívá.</b>  <b>Světelná kontrolka páry bliká, když je kávovar zapnutý.</b>	<ul style="list-style-type: none"><li>• Ovladač páry a horké vody není v pozici vypnuto.</li></ul>	<ul style="list-style-type: none"><li>• Vraťte ovladač zpět do pozice vypnuto. Kávovar spustí normální proces zahřívání.</li></ul>
<b>Voda nevytéká ze spařovací hlavy.</b>	<ul style="list-style-type: none"><li>• Kávovar nedosáhl ještě provozní teploty.</li></ul>	<ul style="list-style-type: none"><li>• Nechte kávovar zahřát a dosáhnout provozní teploty. Podsvícení tlačítka POWER přestane blikat a všechna tlačítka budou rozsvícena, jakmile je kávovar připraven.</li></ul>
<b>Kávovar nevydává horkou vodu.</b>	<ul style="list-style-type: none"><li>• Zásobník na vodu je prázdný.</li><li>• Zásobník na vodu je nesprávně umístěn v kávovaru.</li><li>• Kávovar je třeba odvápnit.</li></ul>	<ul style="list-style-type: none"><li>• Doplňte vodu do zásobníku.</li><li>• Vložte zásobník správně do kávovaru.</li><li>• Více v části „Odvápnění“, strana 14.</li></ul>
	<ul style="list-style-type: none"><li>• Káva je namletá příliš jemno/v sítku je příliš mnoho kávy/káva je příliš upěchována/sítka je ucpané.</li></ul>	<ul style="list-style-type: none"><li>• Viz instrukce níže „Káva skoro vůbec nevytéká z vývodu páky nebo jen kape“.</li></ul>
<b>Káva skoro vůbec nevytéká z vývodu páky nebo jen kape.</b>	<ul style="list-style-type: none"><li>• Káva je namleta příliš jemno.</li><li>• V sítku je příliš mnoho kávy.</li><li>• Káva je příliš mnoho upěchována.</li><li>• Zásobník na vodu je prázdný.</li><li>• Zásobník na vodu není správně umístěn v kávovaru.</li><li>• Sítka je ucpané.</li></ul>	<ul style="list-style-type: none"><li>• Použijte kávu s hrubším nastavením mlýnku. Více v části „Nastavení hrubosti mletí“ na straně 9 a v části „Pře-extrahovaná káva“ na straně 11.</li><li>• Snižte množství mleté kávy. Více v části „Nastavení hrubosti mletí“ na straně 9 a v části „Pře-extrahovaná káva“ na straně 11.</li><li>• Upěchujte kávu silou asi 15–20 kg.</li><li>• Doplňte vodu do zásobníku.</li><li>• Vložte zásobník správně do kávovaru.</li><li>• Pomocí jehly čistící pomůcky vyčistíte otvory na konci parní trysky. Pokud jsou otvory stále ucpané, rozpusťte čistící tabletu v teplé vodě a vložte sítka s pákou do roztoku na asi 20 minut. Řádně opláchněte.</li></ul>
	<ul style="list-style-type: none"><li>• Kávovar je třeba odvápnit.</li></ul>	<ul style="list-style-type: none"><li>• Více v části „Odvápnění“, strana 12.</li></ul>
<b>Káva vytéká příliš rychle.</b>	<ul style="list-style-type: none"><li>• Káva je namleta příliš nahrubo.</li><li>• V sítku není dostatek mleté kávy.</li><li>• Káva není dostatečně upěchována.</li></ul>	<ul style="list-style-type: none"><li>• Nastavte hrubost na jemnější nastavení. Více v části „Nastavení hrubosti mletí“ na straně 9 a v části „Pod-extrahovaná káva“ na straně 11.</li><li>• Zvyšte množství mleté kávy. Více v části „Nastavení hrubosti mletí“ na straně 9 a v části „Pod-extrahovaná káva“ na straně 11.</li><li>• Upěchujte kávu silou asi 15–20 kg.</li></ul>

PROBLÉM	MOŽNÁ PŘÍČINA	ŘEŠENÍ
<b>Káva vytéká z okrajů páky.</b>	<ul style="list-style-type: none"> <li>Páka není správně usazena ve spařovací hlavě.</li> </ul>	<ul style="list-style-type: none"> <li>Ujistěte se, že je páka správně vložena. Musíte zaznamenat mírný odpor při otáčení ve směru šípky.</li> </ul>
	<ul style="list-style-type: none"> <li>Na okraji páky zůstaly zbytky namleté kávy.</li> </ul>	<ul style="list-style-type: none"> <li>Otřete přebytečnou kávu z okraje páky, abyste zajistili správnou těsnost při vložení do spařovací hlavy.</li> </ul>
	<ul style="list-style-type: none"> <li>Káva není dostatečně upěchována.</li> </ul>	<ul style="list-style-type: none"> <li>Upěchujte kávu silou asi 15–20 kg.</li> </ul>
<b>Káva vytéká z okrajů páky.</b>	<ul style="list-style-type: none"> <li>Páka není správně usazena ve spařovací hlavě.</li> </ul>	<ul style="list-style-type: none"> <li>Ujistěte se, že je páka správně vložena. Musíte zaznamenat mírný odpor při otáčení ve směru šípky.</li> </ul>
	<ul style="list-style-type: none"> <li>Na okraji páky zůstaly zbytky namleté kávy.</li> </ul>	<ul style="list-style-type: none"> <li>Otřete přebytečnou kávu z okraje páky, abyste zajistili správnou těsnost při vložení do spařovací hlavy.</li> </ul>
	<ul style="list-style-type: none"> <li>V sítku je příliš mnoho kávy.</li> </ul>	<ul style="list-style-type: none"> <li>Snižte množství mleté kávy. Více v části „Nastavení hrubosti mletí“ na straně 9.</li> </ul>
	<ul style="list-style-type: none"> <li>Je třeba vyměnit silikonové těsnění ve spařovací hlavě, abyste zajistili správnou těsnost páky ve spařovací hlavě.</li> </ul>	<ul style="list-style-type: none"> <li>Více v části „Použití imbusového klíče“ na straně 17.</li> </ul>
<b>Kávovar nevydává páru.</b>	<ul style="list-style-type: none"> <li>Kávovar nedosáhl ještě provozní teploty.</li> </ul>	<ul style="list-style-type: none"> <li>Nechte kávovar zahřát a dosáhnout provozní teploty. Světelná kontrolka páry se rozbliká, což indikuje, že se kávovar zahřívá pro výdej páry. Během této doby může z trysky vytékat zkondenzovaná voda. Je to normální jev. Jakmile světelná kontrolka páry přestane blikat, je možné parní trysku použít.</li> </ul>
	<ul style="list-style-type: none"> <li>Zásobník na vodu je prázdný.</li> </ul>	<ul style="list-style-type: none"> <li>Doplňte vodu do zásobníku.</li> </ul>
	<ul style="list-style-type: none"> <li>Zásobník na vodu je nesprávně umístěný v kávovaru.</li> </ul>	<ul style="list-style-type: none"> <li>Vložte zásobník správně do kávovaru.</li> </ul>
	<ul style="list-style-type: none"> <li>Kávovar je třeba odvápnit.</li> </ul>	<ul style="list-style-type: none"> <li>Více v části „Odvápnění“, strana 12.</li> </ul>
	<ul style="list-style-type: none"> <li>Parní tryska je ucpaná.</li> </ul>	<ul style="list-style-type: none"> <li>Více v části „Čištění parní trysky“, strana 16.</li> </ul>
	<ul style="list-style-type: none"> <li>Ovladač výdeje páry/horké vody není v pozici pro výdej páry.</li> </ul>	<ul style="list-style-type: none"> <li>Otočte ovladačem do správné polohy pro výdej páry.</li> </ul>
<b>Káva není dostatečně horká.</b>	<ul style="list-style-type: none"> <li>Šálky nejsou dostatečně předehřáté.</li> </ul>	<ul style="list-style-type: none"> <li>Opláchněte šálky v horké vodě a vložte je na plochu pro nahřívání šáleků.</li> </ul>
	<ul style="list-style-type: none"> <li>Páka je studená.</li> </ul>	<ul style="list-style-type: none"> <li>Opláchněte páku pod horkou vodou. Otřete dosucha.</li> </ul>
	<ul style="list-style-type: none"> <li>Mléko není dostatečně teplé (při přípravě cappuccina nebo latté).</li> </ul>	<ul style="list-style-type: none"> <li>Dostatečně prohřejte mléko.</li> </ul>
	<ul style="list-style-type: none"> <li>Kávovar je třeba odvápnit.</li> </ul>	<ul style="list-style-type: none"> <li>Více v části „Odvápnění“, strana 12.</li> </ul>

PROBLÉM	MOŽNÁ PŘÍČINA	ŘEŠENÍ
<b>Káva nemá cremu.</b>	<ul style="list-style-type: none"> <li>• Káva není dostatečně upěchována.</li> </ul>	<ul style="list-style-type: none"> <li>• Upěchujte kávu silou asi 15–20 kg.</li> </ul>
	<ul style="list-style-type: none"> <li>• Káva je namleta příliš nahrubo.</li> </ul>	<ul style="list-style-type: none"> <li>• Nastavte hrubost na jemnější nastavení. Více v části „Nastavení hrubosti mletí“ na straně 9 a v části „Pod-extrahovaná káva“ na straně 11.</li> </ul>
	<ul style="list-style-type: none"> <li>• Kávová zrna nebo mletá káva už nejsou čerstvé.</li> </ul>	<ul style="list-style-type: none"> <li>• Při použití kávových zrn vždy kupujte čerstvě pražená zrna s uvedeným datem pražení a spotřebujte do 2 týdnů.</li> <li>• U předem mleté kávy spotřebujte do týdne.</li> </ul>
	<ul style="list-style-type: none"> <li>• Sítko je ucpané.</li> </ul>	<ul style="list-style-type: none"> <li>• Pomocí jehly čistící pomůcky vyčistěte otvory na konci parní trysky. Pokud jsou otvory stále ucpané, rozpusťte čistící tabletu v teplé vodě a vložte sítko s pákou do roztoku na asi 20 minut. Řádně opláchněte.</li> </ul>
	<ul style="list-style-type: none"> <li>• Použili jste sítko s jednoduchým dnem pro předem mletou kávu.</li> </ul>	<ul style="list-style-type: none"> <li>• Ujistěte se, že používáte sítko s dvojitým dnem pro předem namletou kávu.</li> </ul>
<b>Odkapávací miska se rychle plní.</b>	<ul style="list-style-type: none"> <li>• Je to z důvodu automatického uvolnění vody po použití páry nebo horké vody. Voda se automaticky uvolní z thermocoilu do odkapávací misky po použití páry nebo výdeje horké vody, abyste mohli kávu připravovat při optimální teplotě.</li> </ul>	<ul style="list-style-type: none"> <li>• Není třeba se znepokojovat, jedná se o normální jev.</li> </ul>
<b>Během extrakce nebo pěnění mléka je slyšet zvuk čerpadla.</b>	<ul style="list-style-type: none"> <li>• Jedná se o normální jev, kdy je 15barové italské čerpadlo v provozu.</li> </ul>	<ul style="list-style-type: none"> <li>• Není třeba se znepokojovat, jedná se o normální jev.</li> </ul>
	<ul style="list-style-type: none"> <li>• Zásobník na vodu je prázdný.</li> </ul>	<ul style="list-style-type: none"> <li>• Doplňte vodu do zásobníku.</li> </ul>
	<ul style="list-style-type: none"> <li>• Zásobník na vodu je nesprávně umístěný v kávovaru.</li> </ul>	<ul style="list-style-type: none"> <li>• Vložte zásobník správně do kávovaru.</li> </ul>
<b>Z kávovaru teče voda.</b>	<ul style="list-style-type: none"> <li>• Je to z důvodu automatického uvolnění vody po použití páry nebo horké vody. Voda se automaticky uvolní z thermocoilu do odkapávací misky po použití páry nebo výdeje horké vody, abyste mohli kávu připravovat při optimální teplotě.</li> </ul>	<ul style="list-style-type: none"> <li>• Ujistěte se, že je odkapávací miska správně vložena po použití funkce páry nebo horké vody.</li> <li>• Vyprázdněte odkapávací misku.</li> </ul>
	<ul style="list-style-type: none"> <li>• Zásobník na vodu je nesprávně umístěný v kávovaru.</li> </ul>	<ul style="list-style-type: none"> <li>• Vložte zásobník správně do kávovaru.</li> </ul>
	<ul style="list-style-type: none"> <li>• Je třeba vyměnit silikonové těsnění ve spařovací hlavě, abyste zajistili správnou těsnost páky ve spařovací hlavě.</li> </ul>	<ul style="list-style-type: none"> <li>• Více v části „Použití imbusového klíče“ na straně 17.</li> </ul>
<b>Kávovar je zapnutý, ale nefunguje.</b>	<ul style="list-style-type: none"> <li>• Aktivovala se bezpečnostní tepelná pojistka, protože jsou čerpadlo nebo mlýnek přehřátý.</li> </ul>	<ul style="list-style-type: none"> <li>• Stiskněte tlačítko POWER pro vypnutí kávovaru a odpojte zástrčku přívodního kabelu od síťové zásuvky. Nechte vychladnout asi 30–60 minut.</li> <li>• Pokud problém přetrvává, obraťte se na autorizované servisní středisko. 0808 178 1650</li> </ul>
<b>Mlýnek nemele.</b>	<ul style="list-style-type: none"> <li>• V zásobníku nejsou žádná zrna.</li> </ul>	<ul style="list-style-type: none"> <li>• Naplňte zásobník čerstvými kávovými zrnky.</li> </ul>
	<ul style="list-style-type: none"> <li>• Komora mlýnku nebo výdej jsou ucpané.</li> </ul>	<ul style="list-style-type: none"> <li>• Vyčistěte komoru mlýnku nebo výdej. Více v části „Pokročilé čištění kónického mlýnku na kávu“ na straně 16.</li> </ul>
	<ul style="list-style-type: none"> <li>• V mlýnku je voda nebo vlhkost.</li> </ul>	<ul style="list-style-type: none"> <li>• Vyčistěte komoru mlýnku nebo výdej. Více v části „Pokročilé čištění kónického mlýnku na kávu“ na straně 16. Ujistěte se, že jsou mléci kameny zcela suché před jejich složením. Pokud je to možné, použijte i fén na nejnižší nastavení pro odstranění nečistot z mlýnku.</li> </ul>

PROBLÉM	MOŽNÁ PŘÍČINA	ŘEŠENÍ
<b>Světelná kontrolka FILTER SIZE bliká.</b>	<ul style="list-style-type: none"> <li>Zásobník na kávová zrna je nesprávně vložený.</li> </ul>	<ul style="list-style-type: none"> <li>Vyjměte zásobník, zkontrolujte spodní část a znovu vložte do kávovaru.</li> </ul>
<b>Mlýnek mele příliš mnoho/málo kávy.</b>	<ul style="list-style-type: none"> <li>Zvolili jste nesprávné nastavení množství mleté kávy.</li> </ul>	<ul style="list-style-type: none"> <li>Pomocí ovladače GRIND AMOUNT zvýšte nebo snižte množství mleté kávy. Více v části „Nastavení hrubosti mletí“ na straně 9 a v části „Průvodce extrakcí“ na straně 11.</li> </ul>
<b>Příliš velké/malé množství extrahované kávy.</b>	<ul style="list-style-type: none"> <li>Zvolili jste nesprávné nastavení množství mleté kávy, hrubosti kávy nebo objem kávy.</li> </ul>	<ul style="list-style-type: none"> <li>Vyzkoušejte postupně:</li> <li>Proveďte tovární nastavení. Více v části „Obnova továrního nastavení“ na straně 10.</li> <li>Upravte množství kávy. Více v části „Programování kávy“ na straně 10.</li> <li>Upravte množství mleté kávy nebo hrubost mletí. Více v části „Nastavení hrubosti mletí“ na straně 9, „Nastavení množství mleté kávy“ na straně 9 a v části „Průvodce extrakcí“ na straně 11.</li> </ul>
<b>Mlýnek vydává hlasitý zvuk.</b>	<ul style="list-style-type: none"> <li>V mlýnku je cizí předmět nebo je ucpán.</li> </ul>	<ul style="list-style-type: none"> <li>Vyjměte mlýnek, zkontrolujte spodní část, zda není nikterak ucpána. Podle potřeby vyčistěte komoru a výdej mleté kávy. Více v části „Čištění kónického mlýnku na kávu“ na straně 16.</li> </ul>



## Notes / Poznámka





## Tartalom

- 24 Fontos biztonsági utasítások
- 28 Az új készülékének leírása
- 30 Az új készülékének kezelése
- 36 Karbantartás és tisztítás
- 40 Hibaelhárítás

## FONTOS BIZTONSÁGI INTÉZKEDÉSEK

A Sage® tudatában van annak, hogy mennyire fontos a biztonság. Az általunk tervezett és gyártott készülékek nagy hangsúlyt fektetnek az Ön biztonságára. Ennek ellenére kérjük, hogy az elektromos készülékek használatánál óvatosan járjon el, és tartsa be a következő biztonsági utasításokat.

## FONTOS BIZTONSÁGI INTÉZKEDÉSEK

### AZ ELEKTROMOS KÉSZÜLÉKEK HASZNÁLATA SORÁN BE KELL TARTANI AZ ALAPVETŐ BIZTONSÁGI ÓVINTÉZKEDÉSEKET, KÖZTÜK A KÖVETKEZŐKET:

- Az útmutató teljes egészében elérhető a [sageappliances.com](http://sageappliances.com) oldalain.
- Kisgyermek megfulladásának elkerülése érdekében távolítsa el a készülék tápkábelének

védőcsomagolását és biztonságosan semmisítse meg.

- Ne használja a készüléket a munkalap vagy asztal szélén. Bizonyosodjon meg róla, hogy a felület egyenes, tiszta, és nem fröccsent rá víz vagy egyéb folyadék.
- A készüléket ne használja fém alátéten, pl. a mosogató csepegtetőtálcáján.
- A készüléket ne tegye forró gáz- vagy villanytűzhelyre, vagy annak közelébe, és olyan helyre se, ahol forró sütővel érintkezhet.
- Mielőtt a készüléket az áramforráshoz csatlakoztatja és bekapcsolja, ellenőrizze, hogy teljesen és megfelelően van-e összeállítva. Kérjük, tartsa be az ebben az útmutatóban található utasításokat.
- Ne használja a készüléket programozóval, időkapcsolóval vagy bármilyen más tartozékkal, ami a készüléket önműködően kapcsolja.
- Ne használjon más tartozékokat, mint amit a készülékhez mellékeltek.
- A készüléket ne használja a jelen használati útmutatóban leírtaktól eltérően.
- Ne indítsa be a darálót, ha nincs rajta a fedele. Kerüljön minden érintkezést a keze, haja, ruhája és eszközei és a daráló között, ha a daráló működik.



- A víztartályba csak tiszta hideg vizet töltsön. Más folyadékot betölteni tilos.
- Soha ne használjon a készüléket megfelelően felszerelt víztartály nélkül.
- Kávéfőzés előtt ellenőrizze, hogy a kar jól van-e rögzítve a gőzölőfejen.
- A kart soha se mozdítsa el kávéfőzés közben, mivel a készülékben a forró víz nagy nyomás alatt van.
- Ne nyúljon a készülékhez, ha be van kapcsolva.
- Működés közben a készüléket soha ne hagyja felügyelet nélkül.
- Ne érintse a forró felületeket. Várja meg, míg a készülék kihűl, mielőtt áthelyezné vagy tisztítaná.
- A kávéfőző felső lapjára, ami a csészék felmelegítésére szolgál, ne tegyen semmi mást.
- A készüléket kapcsolja ki a POWER gombbal, és a tápkábelt mindig húzza ki a hálózathoz, ha felügyelet nélkül hagyja, a használat befejezése után, mielőtt tisztítani kezdi, mielőtt áthelyezi, szétszedi, összeállítja vagy elrakja.
- Ezt a készüléket gyermekek nem használhatják. A készüléket és a tápkábelt tartsa gyermekektől távol. A készülékeket csökkent mentális és fizikai képességű személyek csak abban az esetben használhatják,

ha felügyelet alatt vannak, vagy ha ismertették velük a készülék biztonságos használati módját, és tisztában vannak az esetleges veszélyekkel.

- A készüléket és tartozékait tartsa tisztán. Tartsa be az útmutatóban található tisztítási utasításokat.

## **FONTOS INFORMÁCIÓK A VÍZSZŰRŐRŐL**

- A vízsűrőt gyerekektől elzárt helyen tárolja.
- A vízsűrőt az eredeti csomagolásban, száraz helyen tárolja.
- Ne tegye ki a vízsűrőt nedvességnek és közvetlen napsugárzásnak.
- Sérült vízsűrőt ne használjon.
- A vízsűrőt szándékosan ne nyissa ki.
- Ha a kávéfőzőt hosszabb ideig nem használja, üritse ki a víztartályt, ha még nem tette meg, és cserélje ki a vízsűrőt.

## **FONTOS BIZTONSÁGI UTASÍTÁSOK MINDEN ELEKTROMOS ESZKÖZ HASZNÁLATÁHOZ**

- Használat előtt teljesen tekerje le a tápkábelt.
- A tápkábelt ne hagyja az asztal vagy konyhapult széléről lógni, forró felülethez érni vagy összegabalyodni.

- A készüléket kapcsolja ki, és a tápkábelt mindig húzza ki a hálózathoz, ha felügyelet nélkül hagyja, a használat befejezése után, mielőtt tisztítani kezdi, mielőtt áthelyezi, szétszedi, összeállítja vagy elrakja.
- A készüléket és a tápkábelt a 8 évnél fiatalabb gyermekektől távol kell tartani.
- Ajánlatos a készüléket rendszeresen ellenőrizni. A készüléket ne használja, ha bármilyen módon sérült vagy hibás a tápkábel, a csatlakozódugó vagy maga a készülék. Minden javítást bízjon a legközelebbi Sage szakszervizre.
- A mindennapos tisztítás kivételével minden karbantartást a Sage szakszervizére kell bízni.
- Nem a Sage-nél vásárolt vagy a Sage által ajánlott tartozékok használata tüzet, áramütést vagy sérülést okozhat.
- Ez a készülék csak háztartási használatra készült. A berendezést ne használja más célra, mint amire tervezték. A készüléket ne használja mozgó járműben vagy hajón. Ne használja a szabadban. Ellenkező esetben sérülés következhet be.
- Ne használja a készüléket programozóval, időkapcsolóval vagy bármilyen más tartozékkal, ami a készüléket önműködően kapcsolja.
- Javasoljuk, hogy szereljen fel áramvédőt (normál biztonsági kapcsolókat a konnektorban), hogy ezzel nagyobb védelmet biztosítson a készülék használata során. Javasoljuk, hogy az áramvédőt (névleges hibaáram leoldási értéke ne legyen több, mint 30 mA) arra az áramkörre szerelje fel, amelyre a készüléket fogja csatlakoztatni. További szakmai tanácsért forduljon a villanszerelőjéhez.
- Ezt a készüléket gyermekek nem használhatják. A készüléket és a tápkábelt tartsa gyermekektől távol.
- Ezt a készüléket csökkent mentális és fizikai képességű személyek csak abban az esetben használhatják, ha felügyelet alatt vannak, vagy ha ismertették velük a készülék biztonságos használati módját, és tisztában vannak az esetleges veszélyekkel.
- A víztartályba csak tiszta hideg vizet töltsön. Más folyadékot betölteni tilos.

- A kávéfőzőt ne kapcsolja be, ha a tartályban nincs víz.
- Kávéfőzés előtt ellenőrizze, hogy a kar jól van-e rögzítve a gőzölőfejen.
- A kart soha se mozdítsa el kávéfőzés közben, mivel a készülékben a forró víz nagy nyomás alatt van.
- A csészék melegítésére szolgáló felületre csak a kávéfőzésre szánt csészéket tegye.
- Működés közben a készülék felülete felmelegszik, és a használat után is forró maradhat.



Ez a jel a terméken vagy a kísérő dokumentációban azt jelzi, hogy a használt elektromos vagy elektronikus berendezéseket nem szabad a háztartási hulladék közé dobni. A megfelelő megsemmisítéshez és újrafelhasználáshoz a terméket adja le a kijelölt gyűjtőhelyen. A további részletekről a helyi önkormányzati hivatal vagy a legközelebbi hulladékgyűjtő hely ad tájékoztatást.



Áramütés elkerülése érdekében ne tegye a tápkábelt, a csatlakozódugót vagy a készüléket vízbe vagy más folyadékba.

# ŐRIZZE MEG EZT AZ ÚTMUTATÓT



## Az új készülékének leírása



- A. 250 g-os szemeskávétartály
- B. Beépített kúpos kávédaráló
- C. Az őrölt kávé kiadónyílása
- D. A daráló kapcsolója
- E. Tartó a daráláshoz
- F. GRIND SIZE kapcsoló az őrlés finomságának beállítására
- G. GRIND AMOUNT gomb a kávé mennyiség beállítására
- H. FILTER SIZE automatikus adagolás
- I. POWER gomb
- J. Beépített kivehető 54 mm-es tamper
- K. Gőzölőfej
- L. Rozsdamentes 54 mm kar
- M. Extra magas hely nagy kávéspoharaknak
- N. Kivehető cseptálca
- O. Tároló a tartozékoknak (a cseptálca mögött található, a tartozékok tárolására szolgál)
- W. 360°-ban elforgatható gőzfűvőka
- Q. Külön forróvíz-kivezetés
- R. Steam/Hot water (gőz/forró víz) beállító gomb
- S. Gőz/forró víz kontroll-lámpa
- T. 1 és 2 csésze gomb
- U. CLEAN ME kontroll-lámpa
- V. Nyomásjelző
- W. PROGRAM gomb  
Lehetővé teszi az 1 és 2 csésze kávé mennyiségének beállítását.
- X. Felület a csészék melegítésére
- Y. 2 l-es kivehető víztartály

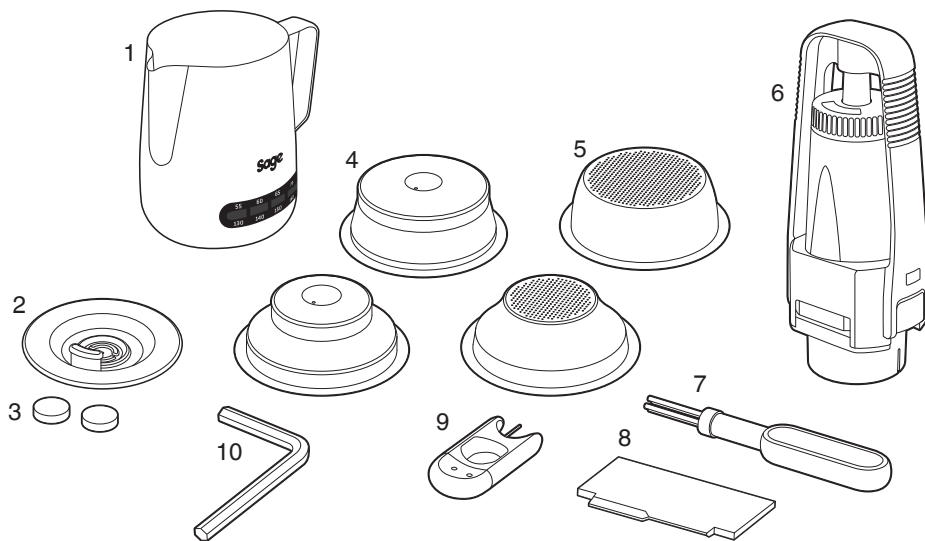

## TARTOZÉKOK

- |  |   |
|--|---|
| <ul style="list-style-type: none"> <li>1. Rozsdamentes acél edény a tej felhabosítására</li> <li>2. Tisztítólemez</li> <li>3. Tisztítótáblák</li> <li>4. Dupla fenékű szűrők<br/>(1 és 2 csésze) az előre megőrölt kávéhoz.</li> <li>5. Egyszerű fenékű szűrők<br/>(1 és 2 csésze) a frissen őrölt kávéhoz.</li> </ul> | <ul style="list-style-type: none"> <li>6. A vízszűrő tartója és a vízszűrő</li> <li>7. Tisztítókefe</li> <li>8. the Razor™ segédeszköz a kávé elsimitására</li> <li>9. Tisztítási segédeszköz</li> <li>10. Imbuszkulcs</li> </ul> |
|--|---|



## Műszaki információk

220–240V~ 50Hz 1560–1850W

A termék összhangban van az EU irányelvek követelményeivel.



# Az új készülékének kezelése

## A VÍZSZŰRŐ BESZERELÉSE

- Vegye ki a szűrőt és a tartóját a műanyag zacskóból.
- A vízszűrőt áztassa hideg vízbe 5 percre.
- Mossa le a tartót hideg víz alatt.

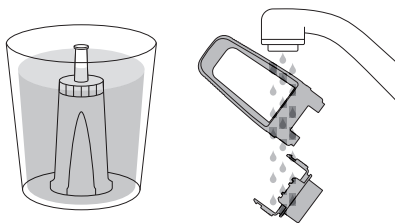

- A csere dátumát állítsa a következő hónapra. Javasoljuk, hogy a szűrőt 3-havonta cserélje ki.

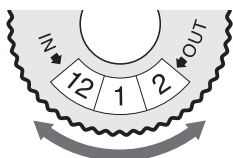

- Tegye a vízszűrőt a tartó felső részébe. Az alsó részt helyezze alá, és kattintsa be.
- A vízszűrő tartóját tegye be a víztartályba úgy, hogy a tartó alsó része össze legyen illesztve a víztartály belsejében levő adapterrel. Nyomja lefelé a vízszűrő tartóját, hogy stabilan üljön az adapteren.

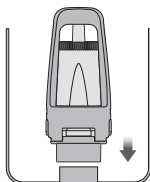
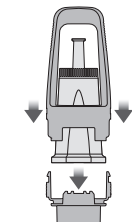

- Töltse meg a tartályt hideg vízzel, mielőtt behelyezi és rögzíti a kávéfőzőben.

## A KÉSZÜLÉK ELSŐ HASZNÁLTATBA VÉTELE

- Győződjön meg róla, hogy a vízszűrő biztonságosan el van helyezve a víztartályban.
- Töltse fel a tartályt hideg csapvízzel a tartály oldalán található maximum jelzésig, csúsztassa vissza a tartályt a helyére a készülék hátsó részében.
- Győződjön meg róla, hogy a szemeskávétartály helyesen van behelyezve a kávéfőzőbe.
- Csatlakoztassa a tápkábelt a 230 V hálózati aljzatba, és kapcsolja be a tápellátást. Nyomja meg a POWER gombot. A POWER gomb háttérvilágítása villogni kezd, miközben a készülék melegszik.



## MEGJEGYZÉS

Ha a szemeskávétartály nincs jól behelyezve, a FILTER SIZE kontroll-lámpa villog.

1. Nyomja le a 2 csésze gombját, és folyassa át a forró vizet a gőzölőfejen.
2. Irányítsa a gőzfúvókát a csepegtetőrács fölé. Fordítsa a gőz/forró víz kapcsolót gőz állásba, és kapcsolja be 10 másodpercre a gőzfunkciót.

STEAM      STANDBY      HOT WATER

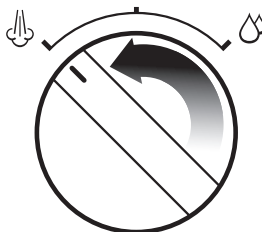

3. Fordítsa a gőz/forró víz kapcsolót forró víz állásba, és hagyja, hogy a víz 10 másodpercig folyjon.

STEAM      STANDBY      HOT WATER

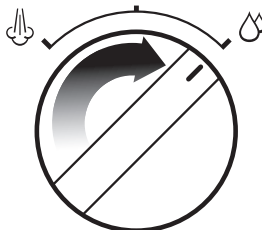

4. Ismételje a fenti lépéseket, míg a víztartály üres nem lesz.

## ALAPMŰVELETEK

### Az őrlés finomságának beállítása

Az őrlés finomsága befolyásolja, milyen gyorsan folyik át a víz a szűrőn, és ezzel a kávé végső ízét is.

Javasoljuk, hogy az őrlési finomságot állítsa 8-ra, majd ezt módosítsa egyéni ízlése szerint.

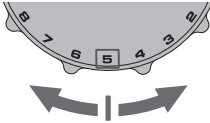

### Az őrölt kávé mennyiségének beállítása

Fordítsa a GRIND AMOUNT kapcsolót úgy, hogy „3 órára” mutasson (ld. az alábbi ábrát). A mennyiség módosításához fordítsa a kapcsolót a LESS (kevesebb őrölt kávé) vagy a MORE (több őrölt kávé) felé.

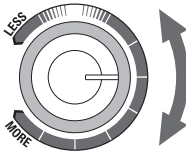

### A szűrőfajta kiválasztása

Egyszerű fenekű szűrőt akkor használjon, ha frissen őrölt kávéja van.

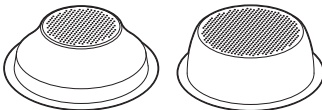

1 CSÉSZE

2 CSÉSZE

Dupla fenekű szűrőt akkor használjon, ha már korábban megőrölt kávéját használ.

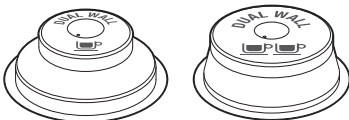

1 CSÉSZE

2 CSÉSZE

### A szűrő kiválasztása

Tegye be a karba az 1 vagy 2 csészehez való szűrőt. A FILTER SIZE gombbal válassza ki a SINGLE (1 csészehez való szűrő) vagy a DOUBLE (2 csészehez való szűrő) opciót.

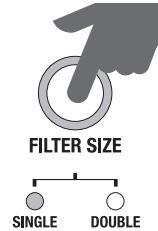

### Automatikus adagolás

- Röviden nyomja a kart a kávéfőző felé, ezzel aktiválja a daráló kapcsolóját.
- Az őrlés automatikusan befejeződik, de ha mégis szeretné leállítani, röviden nyomja a kart a kávéfőző felé a kapcsoló deaktiválásához.

### Kézi adagolás

- Nyomja a kart a kávéfőző felé a kapcsoló aktiválásához, és a karral tartsa a kapcsolót. A daráló folyamatosan őrli a kávé, amíg a kart, illetve a kapcsolót el nem engedi.
- Amint elegendő mennyiségű kávé van a szűrőben, engedje el a kart, illetve a kapcsolót.

### A kávé lenyomása

- A tamper segítségével erősen nyomogassa a kávé lefelé.
- A lesimítás UTÁN a kivehető tamper fém részének felső szélének egy szintben kell lennie a karban levő szűrő peremével.

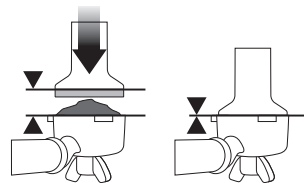

### A kávé elsimítása

A mellékelt kávésimító segédeszközzel egyengesse el a lenyomott kávé a szűrőben, hogy biztosítsa a megfelelő kávéfőzést.

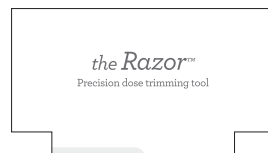

- Tegye be a Razor™-t a szűrőbe, amíg annak karja hozzá nem ér a kar széléhez.
- A kart a lenyomott kávéval tartsa az egyik kezében a cseppfalca, ill. a szemetesedény felett, a másik kezével forgassa a Razor™-t körbe, hogy eltávolítsa a felesleges kávé a szűrőből.

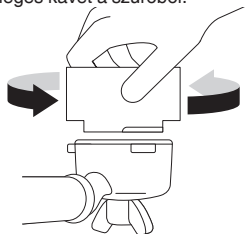

## A gőzölőfej felmelegítése

Mielőtt a kart beteszi a kávéfőzőbe, az 1 csésze gombjának megnyomásával a gőzölőfejen folyasson át forró vizet.

## A kar behelyezése a gőzölőfejbe

Tegye be a kart a gőzölőfejbe, és fordítsa el a gőzölőfejen lévő nyíl irányába, amíg ellenállást nem érez.

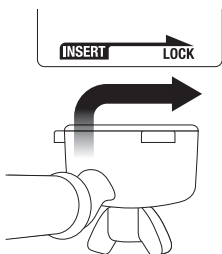

## Előre programozott mennyiség 1 csészehez

Tartsa lenyomva az 1 csésze gombját. Az előre beállított mennyiség 1 csészehez, kb. 30 ml, fog kifolyni a csészébe.

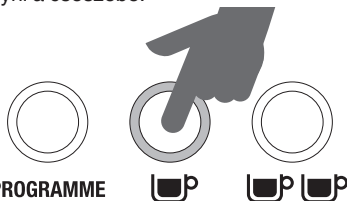

### MEGJEGYZÉS

Az 1 vagy 2 csésze gombjának megnyomásával azonnal megszakítja a főzési folyamatot.

## Előre programozott mennyiség 2 csészehez

Tartsa lenyomva a 2 csésze gombját. Az előre beállított mennyiség 2 csésze, kb. 60ml, fog kifolyni a csészébe.

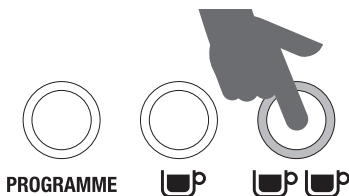

## Kávé programozása 1 vagy 2 csészehez

1. A programozás megkezdéséhez nyomja meg egyszer a PROGRAMME gombot.
2. Nyomja meg az 1 vagy 2 csésze gombját, és kezdje meg a kávéfőzést. Amint a kívánt mennyiséget elérte, újra nyomja meg az 1 vagy 2 csésze gombját. A készülék kettőt sípol, amivel jelzi, hogy az 1 vagy 2 csésze vonatkozó új főzési mennyiség be van állítva.

## A kifőzött kávé alapértelmezett mennyiségének visszaállítása

Az 1 és 2 csésze szóól adagolás alapértelmezett beállításának visszaállításához nyomja meg és tartsa lenyomva a PROGRAMME gombot, amíg meg nem szólal háromszor a hangjelzés. Engedje el a PROGRAMME gombot.



### MEGJEGYZÉS

Alapbeállítás: A kávé mennyisége 1 csészehez kb. 30 ml. A kávé mennyisége 2 csészehez kb. 60 ml.

## A kávé mennyiség kézi beállítása

Tartsa lenyomva az 1 vagy 2 csésze gombját. A kávéfőző bekapcsol, és a nyomásjelzőn lévő mutató eléri az alacsony nyomású előfőrázás zónát, amíg a gombot el nem engedi. Amint elengedi a gombot, teljes nyomáson megkezdődik a kávéfőzés. Nyomja meg az 1 vagy 2 csésze gombját, amint megfelelő mennyiségű kávé van a csészeben.

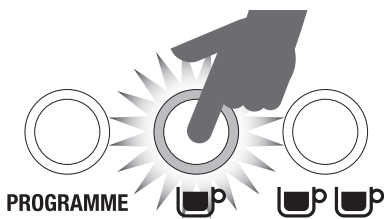

**NYOMJA MEG ÉS TARTSA LENYOMVA**



# FŐZÉSI ÚTMUTATÓ

## A HELYES FŐZÉS



A helyes kávékészítési zónában



- 4 – 7 másodperc után kezd folyni.
- Lassan folyik, mint a pergetett méz.
- Finom aranybarna habja van.
- A kávé sötétbarna.
- A főzés ideje kb. 25 – 35 másodperc.

## FŐZÉS UTÁN



### VEGYE KI A HASZNÁLT KÁVÉT

A használt kávé a szűrőben zacoc képez. Ha a kávézacc nedves, olvassa el az alulfőzött kávé fejezetet.



### ÖBLÍTSE LE A KART

Tisztítsa meg a kart, hogy megelőzze az eltömődését. Tegye a szűrőt kávé nélkül a karba, majd a gőzölőfejbe, és engedjen vizet áttolyni a gőzölőfejen.

## ALULFŐZÖTT KÁVÉ



A helytelen kávékészítési zónában



- 1 – 3 másodperc után kezd folyni.
- A kávé túl gyorsan folyik.
- A habja vékony és sápadt.
- A kávé világosbarna.
- Az íze keserű, gyenge és vizes.
- A főzés ideje kb. 20 másodperc.

## MEGOLDÁS



FINOMABB ÖRLÉS

Módosítsa, és próbálja ki

### Finomabb őrlési fokozat

Kb. 15 kg erővel nyomkodja le. A tömörítés után a kivehető tamper fém peremének egy síkban kell lennie a karban lévő szűrő peremével.

A kávé elsimítására szolgáló the Razor™ segédeszköz segítségével módosítsa a mennyiséget a szűrőben.

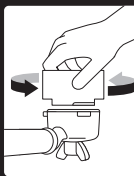

Mindig használja a the Razor™ segédeszközt a kávé elsimítására.

## TÚLFŐZÖTT KÁVÉ



A helytelen kávékészítési zónában



- 8 másodperc után kezd folyni.
- A kávé csak csöpög, nem folyik.
- A habja sötét és töredezett.
- A kávé nagyon sötét barna.
- Az íze keserű és égett.
- A főzés ideje több, mint 40 másodperc.

## MEGOLDÁS



DURVÁB ÖRLÉS

Módosítsa, és próbálja ki

### Durvább őrlési fokozat

Kb. 15 kg erővel nyomkodja le. A tömörítés után a kivehető tamper fém peremének egy síkban kell lennie a karban lévő szűrő peremével.

A kávé elsimítására szolgáló the Razor™ segédeszköz segítségével módosítsa a mennyiséget a szűrőben.

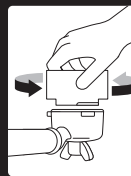

Mindig használja a the Razor™ segédeszközt a kávé elsimítására.

	ÖRLÉS	ADAG	LENYOMKODÁS	FŐZÉSI IDŐ
TÚLFŐZÖTT KÁVÉ KESERŰ • FANYAR	TÚL FINOM	TÚL SOK HASZNÁLJA A RAZOR SEGÉDESZKÖZT A KÁVÉ ELSIMÍTÁSÁRA	15–20 kg	TÖBB, MINT 40 MÁSODPERC
KIEGYENSÚLYOZOTT KÁVÉ	OPTIMÁLIS	8–10 g (1 CSÉSZE) 15–18 g (2 CSÉSZE)	15–20 kg	25–35 MÁSODPERC
ALULFŐZÖTT KÁVÉ KIALAKULATLAN • SAVANYÚ	TÚL DURVA	TÚL KEVÉS NÖVELJE A KÁVÉ Mennyiséget ÉS HASZNÁLJA A RAZOR SEGÉDESZKÖZT A KÁVÉ ELSIMÍTÁSÁRA	15–20 kg	KEVESEBB, MINT 20 MÁSODPERC

## A GŐZ ÉS A FORRÓ VÍZ VEZÉRLŐJÉNEK HASZNÁLATA

### Gőz

- A fűvóka végét helyezze a csepptálca fölé.
- A gőz és a forró víz vezérlőjét állítsa gőz állásba. A gőz kontroll-lámpája villogni kezd, ami jelzi, hogy a kávéfőző melegszik a gőzkibocsátáshoz.

STEAM                  STANDBY                  HOT WATER

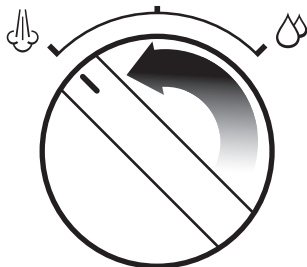

- Amint a gőz kontroll-lámpája abbahagyja a villogást, állítsa a gőz/forró víz kapcsolót kikapcsolt helyzetbe.
- Azután 8 másodpercre tegye bele a gőzfűvókát a tejbe (1-2 cm-rel a felszíne alá) a jobb oldalához közelebb, az edényt tartsa 45° szögben, fordítsa a kapcsolót gőz állásba, és kezdje melegíteni és habosítani a tejet. Ezzel megakadályozza a tej kiforrccsenését az edénykéből (ha a gőz ismételt bekapcsolása előtti megszakítás több, mint 8 másodperc, a gőz üzemmód befejeződik).
- Az edényen levő mutató színe a tej hőmérsékletétől függően változik. A tej ajánlott hőmérséklete 60-65 °C.
- Amint a tej elérte a megfelelő hőmérsékletet (60-65 °C), fordítsa a kapcsolót kikapcsolt állásba, és vegye ki a fűvókát a felhabosított tejből.
- Az edényt a felhabosított tejjel tegye félre. Azonnal törölje le a gőzfűvókát egy nedves törölrönggyel. A fűvóka végét helyezze a csepptálca fölé, és kapcsolja be a gőz funkciót, hogy eltávolítsa a tejmaradványokat a gőzfűvóka belsejéből.
- Öntse a tejet közvetlenül a kávéba.



### MEGJEGYZÉS

5 perc folyamatos gőzkibocsátás után a kávéfőző automatikusan abbahagyja a gőzkibocsátást. A gőz kontroll-lámpája villogni kezd. Ha ez történik, fordítsa vissza a vezérlőt kikapcsolt állásba.

## A forróvíz-kiadás használata

- A gőz és a forró víz vezérlőjét állítsa forró víz állásba.
- A forróvíz-kibocsátás leállításához fordítsa a vezérlőt kikapcsolt állásba.

STEAM                  STANDBY                  HOT WATER

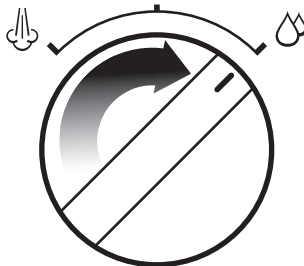

## HALADÓ BEÁLLÍTÁSOK

### A vízhőfok beállítása

A haladó beállításokba történő belépéshez az alábbiak szerint járjon el:

1. Kapcsolja ki a kávéfőzőt.
2. Nyomja le és tartsa lenyomva a PROGRAMME gombot, majd nyomja meg a POWER gombot is. Megszólal egyszer a hangjelzés. A megvilágított gombok fogják jelezni az aktuálisan beállított hőmérsékletet. A hőmérséklet módosításának beállításához a haladó beállításokba való belépés után 5 másodpercen belül nyomja meg a kívánt hőmérséklet gombját. Megerősítésül kétszer megszólal a hangjelzés. Ha egyetlen gombot sem nyom meg 5 másodpercig, a hőmérséklet változatlan marad, és a kávéfőző visszatér készenléti üzemmódba.

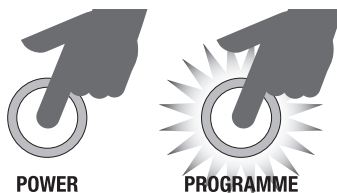

### A hőmérséklet alapértelmezett beállítása:

A haladó beállításokban nyomja meg a PROGRAMME gombot.

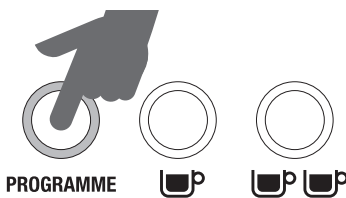

**A hőmérséklet növelése +1°C-kal:**

A haladó beállításokban nyomja meg az 1 csésze gombját.

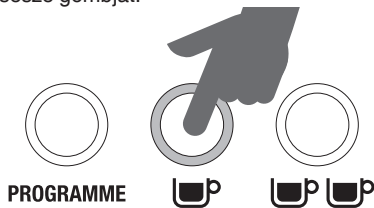
**AUTOMATIKUS KIKAPCSOLÁS**

A kávéfőző 30 perc téttlenség után automatikusan kikapcsol.

**A hőmérséklet növelése +2°C-kal:**

A haladó beállításokban nyomja meg a 2 csésze gombját.

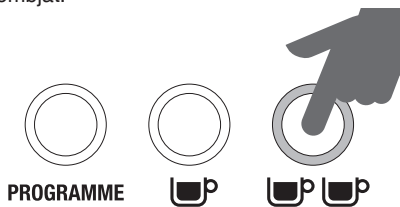
**A hőmérséklet csökkentése -1°C-kal:**

A haladó beállításokban nyomja meg a FILTER SIZE gombot.

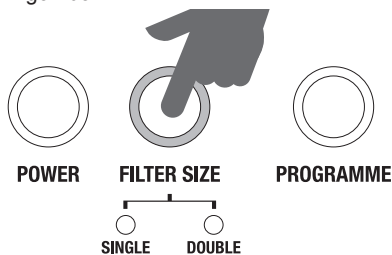
**A hőmérséklet csökkentése -2°C-kal:**

A haladó beállításokban nyomja meg a POWER gombot.

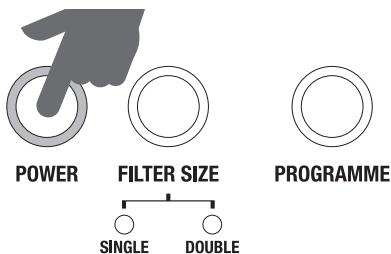



# Karbantartás és tisztítás

## A VÍZSZŰRŐ CSERÉJE

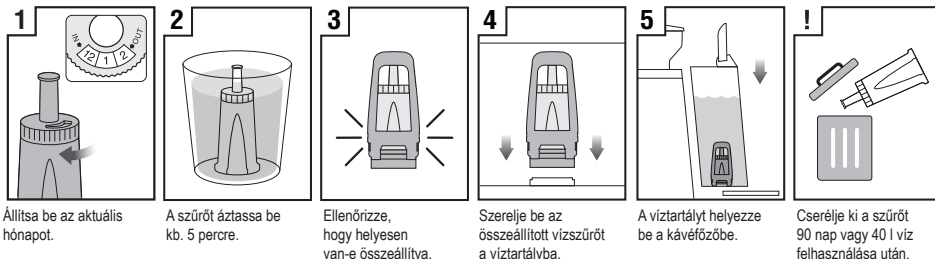

A mellékelt vízsűrő segít megakadályozni a vízkő lerakódását a kávéfőző belső részein. Ha a vízsűrőt 3-havonta, vagy 40 l víz felhasználása után rendszeresen kicseréli, akkor a készüléken nem kell vízkőmentesítést végrehajtani.

A 40 l vízfelhasználási határérték 4-es vízkeménység esetén értendő. Ha lágyabb vizet használ (2-es keménység), elegendő a szűrőt 60 l víz felhasználása után kicserélni.

## TISZTÍTÁSI CIKLUS

Ha végre kell hajtani a tisztítási ciklust, automatikusan kigyullad a CLEAN ME kontroll-lámpa. Ez egy visszaöblítési ciklus, ami elkülönül a vízkőmentesítéstől.

1. Tegye a tisztítólemezt az 1 csésze kávé készítésére való szűrőbe, tegye be a szűrőt a karba, tegyen 1 tisztítótablettát a szűrőbe.
2. Rögzítse a kart a gőzlőfejhez, és a kar alá tegyen egy nagy edényt.
3. Ellenőrizze, hogy a víztartály meg legyen töltve hideg vízzel, és a csepptálca üres legyen.
4. Kapcsolja ki a kávéfőzőt.
5. Nyomja meg egyszerre, és tartsa lenyomva az 1 és 2 csésze gombját és a POWER gombot. Nyomja ezt a 3 gombot egyszerre kb. 10 másodpercig.
6. A tisztítási ciklus elindul, és kb. 5 percig fog tartani. Ezalatt a kar nyílásain keresztül víz fog kifolyni. Amint vége, 3 hangjelzés hallatszik.
7. Vegye ki a kart, és győződjön meg róla, hogy a tableta teljesen feloldódott. Amennyiben a tableta nem oldódott fel teljesen, ismétlje meg a műveletet, amíg a tableta fel nem oldódik.

## VÍZKŐMENTESÍTÉS

Rendszeres használat esetén a kemény víz a kávéfőző belső részeinek többségén vízkőlerakódást okozhat, ami akadályozza a víz átfolyását, ezáltal csökkenti a kávéfőző teljesítményét és befolyásolja a kávé minőségét.

1. A mellékelt vízsűrő használata mellett is javasoljuk, hogy végezzen vízkőmentesítést a kávéfőző belsejében levő vízkő eltávolítása érdekében.



## FIGYELEM

A kávéfőzőt, a tápkábelt és a csatlakozódugót soha ne merítse vízbe vagy más folyadékba. Vízkőmentesítés közben a víztartályt ne vegye ki, és ne hagyja teljesen kiürülni.

## A kávéfőző előkészítése a vízkőmentesítésre

2. Oldjon fel 1 l vízben 1 zacskó vízkőmentesítő szert. Keverje el. Az oldatot öntse a víztartályba.
3. Nyomja meg és tartsa lenyomva a 2 csésze gombját, majd nyomja meg a POWER gombot a vízkőmentesítési üzemmódba való belépéshez. A kávéfőző melegedni kezd, ami a vízkőmentesítési folyamat része, ezalatt a POWER gomb villogni fog. A kávéfőző akkor áll készen a vízkőmentesítési folyamat megkezdéséhez, amikor világit a POWER gomb, az 1 csésze gombja, a CLEAN ME gomb és a gőz/forró víz kontroll-lámpa.

## A kávéfőző kávékészítésre szolgáló alkatrészeinek vízkömentesítése

- Nyomja meg az 1 csésze gombját a kávéfőző kávékészítésre szolgáló alkatrészeinek vízkömentesítéséhez. Ez a folyamat kb. 25 másodpercig tart. A vízkömentesítési folyamat során villogni fog az 1 csésze gombja. Amint a villogás abbamarad, a folyamat befejeződött. Ha a folyamatot be akarja fejezni, nyomja meg az 1 csésze gombját.

## A gőz és forró víz kiadására szolgáló alkatrészek vízkömentesítése

A gőz kiadására szolgáló alkatrészek vízkömentesítése kb. 13 másodpercig, a forró vizet kiadó alkatrészeké pedig kb. 8 másodpercig tart. A vízkömentesítést idő előtt a kapcsoló kikapcsolt állásba fordításával fejezheti be.

- Fordítsa a gőz/forró víz kapcsolót gőz állásba a vízkömentesítés megkezdéséhez.

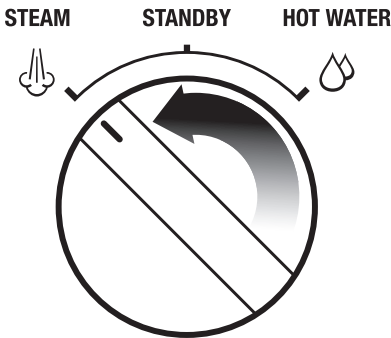

- Fordítsa a gőz/forró víz kapcsolót forró víz állásba a vízkömentesítés megkezdéséhez.

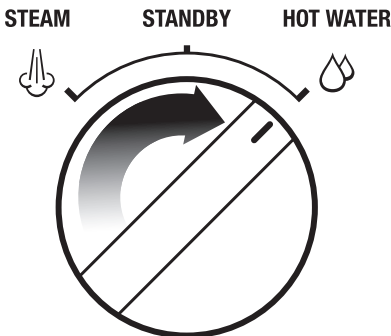

## A lépések megismétlése a vízkömentesítési folyamat befejezéséhez

A fenti lépések elvégzése után a víztartályban kb. 0,5 l oldatnak maradnia kell.

- Ismételje meg a 4-6. lépéseket a vízkömentesítési folyamat befejezéséhez és a tartály teljes kiürítéséhez.

## A tartály kiöblítése

- A vízkömentesítési folyamat befejezése után vegye ki a víztartályt, és alaposan öblítse le. Azután töltsön a tartályba tiszta hideg vizet a maximum jelzésig (2 l), és ismételje meg a 4-6. lépéseket, hogy eltávolítsa az oldat maradványait a kávéfőző belsejéből.

- Nyomja meg a POWER gombot a vízkömentesítési folyamat befejezéséhez. A gombok háttérvilágítása és a kontroll-lámpák kialszanak.



## MEGJEGYZÉS

A kávéfőző a vízkömentesítési folyamat közben 5 perc tétlenség után automatikusan kikapcsol. A vízkömentesítés folytatását a 3. lépéssel kezdje meg.

# A KÚPOS KÁVÉDARÁLÓ HALADÓ TISZTÍTÁSA

Végezze el ezt a lépést, ha az őrlőkövek megakadtak, vagy az őrlőt kávét kieresztő nyílás eltömődött.

 <p><b>1</b></p>	 <p><b>2</b></p> <p><b>ÖRLÉSI FINOMSÁG</b></p>	 <p><b>3</b></p> <p><b>OLDJA KI A CSAVART</b></p>	 <p><b>4</b></p> <p><b>ÖRLÉSI FINOMSÁG</b></p>	 <p><b>5</b></p> <p><b>VALJÓN LOCK</b></p>	 <p><b>6</b></p> <p><b>RUGALMAS ALÁTÉT</b> <b>LAPOS ALÁTÉT</b></p>	 <p><b>7</b></p> <p>1. ÖRLŐCSAVAR 2. FEMALÁTÉT 3. LAPOS ALÁTÉT</p>
<p>Vegye ki a tartályt.</p>	<p>Állítsa be az őrlés finomságát a GRIND SIZE gombbal „1-re” (legfinomabb).</p>	<p>Használjon 10 mm-es kulcsot. Fordítsa el az óramutató járásával megpécéző irányba a csavart kioldáshoz.</p>	<p>Állítsa be az őrlés finomságát a GRIND SIZE gombbal „10-ra” (legdurvább).</p>	<p>Lazítsa ki és vegye ki a felső követ.</p>	<p>Távolítsa el a csavart, a rugalmas és a lapos alátétet. Óvatosan vegye ki az alsó őrlőkövet.</p>	<p>Csipesz segítségével vegye ki az őrlőcsavart és az alátéteket.</p>
 <p><b>8</b></p>	 <p><b>9</b></p>	 <p><b>10</b></p> <p>1. LAPOS ALÁTÉT 2. FEMALÁTÉT 3. ÖRLŐCSAVAR</p>	 <p><b>11</b></p> <p><b>RUGALMAS ALÁTÉT</b> <b>LAPOS ALÁTÉT</b></p>	 <p><b>12</b></p> <p><b>HÚZZA MEG A CSAVART</b></p>	 <p><b>13</b></p> <p><b>VALJÓN LOCK</b></p>	 <p><b>14</b></p> <p><b>ÖRLÉSI FINOMSÁG</b></p>
<p>Hárítsa el az őrlő kávé kimenetének dugulását egy ecsettel vagy a tisztító segédeszköz segítségével.</p>	<p>Tisztítsa meg a daráló kimenetét a tisztítókefével.</p>	<p>Helyezze fel az alátéteket és az őrlőcsavart egy hosszú csipesz segítségével.</p>	<p>Tegye be az alsó őrlőkövet (igazítsa el a képen levő nyíl alapján). Tegye be a lapos és a rugalmas alátétet.</p>	<p>Forgassa a csavart az óramutató járásával ellentétes irányba, és alaposan húzza meg.</p>	<p>Tegye be és rögzítse a felső őrlőkövet.</p>	<p>Állítsa a GRIND SIZE őrlési finomságot „5-re”. Tegye fel és rögzítse a szemeskávétartályt.</p>

## FIGYELEM

Legyen óvatos a kövekkel, mivel nagyon élesek.

közvetlenül használat után, hogy eltávolítsa a kávémaradékot.

Ha a szűrő apró nyílásai eldugulnak, a tisztító segédeszköz tujével kitisztíthatja őket.

Ha még mindig el vannak dugulva, oldjon fel meleg vízben egy tisztítótablettát, és ebbe az oldatba tegye bele a szűrőket karral együtt kb. 20 percre. Alaposan öblítse le.

## A GŐZFŰVÓKA TISZTÍTÁSA

A gőzfűvókát rögtön a tej habosítása után meg kell tisztítani. A gőzfűvókát törölje le egy nedves törlerönggyel. Azután fordítsa a gőzfűvókát a csepptálca fölé, és rövid időre kapcsolja be a gőz funkciót a gőzfűvóka kitisztításához. Ezzel eltávolítja a tejmaradványokat a gőzfűvóka belsejéből.

Ha a gőzfűvóka valamelyik nyílása eldugult, győződjön meg róla, hogy a gőz- és forróvíz-vezető kikapcsolt állásban van. Nyomja meg a POWER gombot a kikapcsoláshoz és hagyja kihűlni a kávéfőzőt. A tisztító segédeszköz tujje segítségével tisztítsa ki a gőzfűvóka végén a nyílásokat.

Ha a fűvóka továbbra is el van dugulva, a tisztító segédeszköz közepén levő nyílás segítségével szerelje le a gőzfűvóka végét, és merítse forró vízbe. A tisztító segédeszköz tujje segítségével tisztítsa ki a gőzfűvóka végét. Tegye vissza a gőzfűvókára, és rögzítse a tisztító segédeszköz segítségével.

## A SZŪRŐK ÉS A KAR TISZTÍTÁSA / DUGULÁS ELHÁRÍTÁSA

A szűrőt és a kart öblítse le forró folyóvízben

## A GŐZLŐFEJ ÉS A ROZSDAMENTES RÁCS TISZTÍTÁSA

A gőzlőfejet és a benne levő rozsdamentes rácsot rendszeresen törölje le meleg vízbe mártott puha szivaccsal, hogy eltávolítsa a kávémaradványokat.

Rendszeresen öblítse át a kávéfőzőt. Tegye a szűrőt őrlőt kávé nélkül a karba, majd a gőzlőfejbe. Nyomja meg, és tartsa lenyomva az 1 csésze gombját, és folyasson át egy kevés vizet. Öblítse le, hogy eltávolítsa a kávémaradványokat.

## A CSEPPTÁLCA ÉS A TARTOZÉKFIÓK TISZTÍTÁSA

A csepptálcát ki lehet venni, ki lehet önteni és ki lehet tisztítani minden használat után, vagy ha megjelenik az Empty Me! kijelzés. Távolítsa el a rácsot. Távolítsa el a kávémaradványokat a tálca száraz részéről. Az EMPTY ME!

kijelzőt az oldalsó sínben felfelé húzva veheti ki a csepptálcáról. Valamennyi alkatrészt mossa el meleg vízben kevés mosogatószerrel, egy puha szivacs segítségével. Öblítse le, és alaposan szárítsa meg.

A tartozékok elhelyezésére szolgáló fiók a csepptálca mögött található. Vegye ki a tartozékfiókot, és törölje át puha, enyhén megnedvesített szivaccsal. Ne használjon durva tisztítószer, drótkéfé, drótszivacsot stb., mert megsérthetik a felületet.



## MEGJEGYZÉS

Minden alkatrészt mosson el meleg vízben egy kevés mosogatószerrel. Ne használjon durva tisztítószer, drótkéfé, drótszivacsot stb., mert megsérthetik a felületet. A kávéfőző egyetlen alkatrésze sem mosható mosogatógépben.

## A KÜLSŐ FELÜLET ÉS A CSÉSZEMELEGÍTŐ FELÜLET TISZTÍTÁSA

A külső felületet és a csészemelegítő felületet törölje át puha, enyhén megnedvesített szivaccsal. A felületeket törölje szárazra. Ne használjon durva tisztítószer, drótkéfé, drótszivacsot stb., mert megsérthetik a felületet.

## A KÁVÉFŐZŐ TÁROLÁSA

A készülék elrakása előtt győződjön meg róla, hogy a gőz- és forróvíz-vezérlő kikapcsolt állásban van, hogy a POWER gombbal kikapcsolta a kávéfőzőt, és hogy kihúzta a tápkábelt a konnektorból. Vegye ki a fel nem használt szemeskávét a tárolóból, tisztítsa ki a tárolót (ld. az útmutató előző részét), ürítse ki a víztartályt és tisztítsa le a csepptálcát.



## FIGYELEM

A kávéfőzőt, a tápkábelt és a csatlakozódugót soha ne merítse vízbe vagy más folyadékba.

## AZ IMBUSZKULCS HASZNÁLATA

Az optimális főzési eredmény biztosítása érdekében idővel ki kell cserélni a gőzölőfej körül levő szilikon tömitést.

1. A POWER gomb megnyomásával kapcsolja ki a kávéfőzőt. A tápkábel csatlakozódugóját húzza ki az aljzatból.
2. Óvatosan vegye víztartályt és a csepptálcát, legyen különösen óvatos, ha tele vannak vízzel.
3. Egy csavarhúzó segítségével távolítsa

el a gőzölőfejben levő csavar közepén összegyűlt szennyeződések.

4. Dugja be az imbuszkulcs rövidebbik végét a csavarba. Fordítsa el az óramutató járásával ellentétes irányba a csavar kioldásához.
5. A csavar kioldása után óvatosan vegye ki és

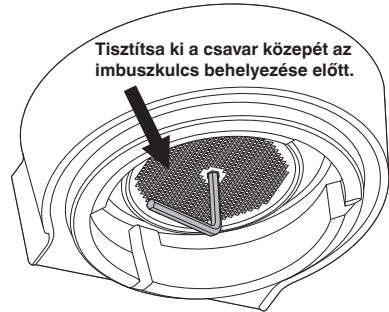

tegye félre a csavart, a gőzölőfej rozsdamentes rácsát és a sötét diszperziós alátétet. Jegyezze meg vagy jelölje meg, hogy a rozsdamentes rács és az alátét melyik oldala néz lefelé. Ez megkönnyíti majd az összeállítást. Meleg vízben mossa meg, majd öblítse le a gőzölőfej rácsát és a diszperziós alátétet.

6. Kézvel vagy egy hosszú csipesz segítségével vegye ki a szilikon tömitést. Tegye be az új tömitést a lapos oldalával először úgy, hogy a bordázott rész Ön felé nézzen.
7. Tegye fel a diszperziós alátétet, a gőzölőfej

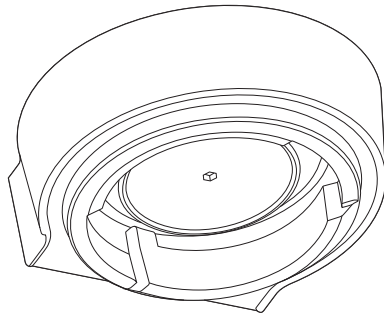

rácsát, majd végül a csavart. Kézvel, majd az imbuszkulcs segítségével csavarozza be. Alaposan húzza meg.

8. Tegye be újra a csepptálcát és a víztartályt. Ha tömitést szeretne vásárolni, forduljon a Sage márká szervizközpontjához, vagy a forgalmazóhoz.



# Hibaelhárítás

PROBLÉMA	LEHETSÉGES OK	MEGOLDÁS
<b>A kávéfőző nem melegszik.</b>	<ul style="list-style-type: none"><li>A gőz- és forróvíz-vezérlő nincs kikapcsolt állásban.</li></ul>	<ul style="list-style-type: none"><li>Állítsa vissza a kezelógombot kikapcsolt helyzetbe. A kávéfőző megkezdi a melegítés normál folyamatát.</li></ul>
<b>A gőz kontroll-lámpája villog, ha a kávéfőző be van kapcsolva.</b>		
<b>A forrázó fejből nem folyik víz.</b>	<ul style="list-style-type: none"><li>A kávéfőző még nem érte el az üzemi hőmérsékletet.</li></ul>	<ul style="list-style-type: none"><li>Várja meg, amíg a kávéfőző felmelegszik, és eléri az üzemi hőmérsékletet. A POWER gomb háttérvilágítása abbahagyja a villogást, és minden gomb kigyullad, amint a kávéfőző felkészült.</li></ul>
<b>A készülék nem ad forró vizet.</b>	<ul style="list-style-type: none"><li>A víztartály üres.</li><li>A víztartály nincs jól elhelyezve a kávéfőzőben.</li><li>A kávéfőzőt vízkömentesíteni kell.</li></ul>	<ul style="list-style-type: none"><li>Töltsön vizet a víztartályba.</li><li>Megfelelően tegye be a tartályt a kávéfőzőbe.</li><li>További információk a „Vízkömentesítés” c. részben, 12. oldal.</li></ul>
	<ul style="list-style-type: none"><li>A kávé túl finomra van őrölve / a szűrőben túl sok kávé van / a kávé túlzottan le van nyomva / a szűrő eltömődött.</li></ul>	<ul style="list-style-type: none"><li>Lásd alább: „A kávé alig folyik a karból, vagy csak csöpög”.</li></ul>
<b>A kávé alig folyik a karból, vagy csak csöpög.</b>	<ul style="list-style-type: none"><li>A kávé túl finomra lett megdarálva.</li><li>A szűrőben túl sok kávé van.</li><li>A kávé túl erősen van lenyomva.</li><li>A víztartály üres.</li><li>A víztartály nincs jól elhelyezve a kávéfőzőben.</li><li>Eldugult a szűrő.</li></ul>	<ul style="list-style-type: none"><li>Használjon durvábbra őrölt kávé. További információk „Az őrlés finomságának beállítása” részben a 9. oldalon, és a „Túlfőzött kávé” részben a 11. oldalon.</li><li>Csökkentse az őrölt kávé mennyiségét. További információk „Az őrlés finomságának beállítása” részben a 9. oldalon, és a „Túlfőzött kávé” részben a 11. oldalon.</li><li>Kb. 15-20 kg erővel nyomja le.</li><li>Töltsön vizet a víztartályba.</li><li>Megfelelően tegye be a tartályt a kávéfőzőbe.</li></ul>
	<ul style="list-style-type: none"><li>A kávéfőzőt vízkömentesíteni kell.</li></ul>	<ul style="list-style-type: none"><li>További információk a „Vízkömentesítés” c. részben, 12. oldal.</li></ul>
<b>A kávé túl gyorsan folyik ki.</b>	<ul style="list-style-type: none"><li>A kávé túl durvára lett megdarálva.</li><li>A szűrőben nincs elég őrölt kávé.</li><li>A kávé nincs eléggé lenyomva.</li></ul>	<ul style="list-style-type: none"><li>Finomabbra állítsa be az őrlést. További információk „Az őrlés finomságának beállítása” részben a 9. oldalon, és az „Alulfőzött kávé” részben a 11. oldalon.</li><li>Növelje az őrölt kávé mennyiségét. További információk „Az őrlés finomságának beállítása” részben a 9. oldalon, és az „Alulfőzött kávé” részben a 11. oldalon.</li><li>Kb. 15-20 kg erővel nyomja le.</li></ul>



PROBLÉMA	LEHETSÉGES OK	MEGOLDÁS
<b>A kávé a kar szélénél folyik.</b>	• A kar nincs rendesen a gőzölőfejre rögzítve.	• Győződjön meg róla, hogy kar megfelelően van behelyezve. A nyíl irányába elforgatva enyhén ellenállást kell éreznie.
	• A kar szélén kávé maradt.	• Törölje le a felesleges kávé a kar pereméről, hogy megfelelő legyen a tömítés a gőzölőfejbe való behelyezéskor.
	• A kávé nincs eléggé lenyomva.	• Kb. 15-20 kg erővel nyomja le.
<b>A kávé a kar szélénél folyik.</b>	• A kar nincs rendesen a gőzölőfejre rögzítve.	• Győződjön meg róla, hogy kar megfelelően van behelyezve. A nyíl irányába elforgatva enyhén ellenállást kell éreznie.
	• A kar szélén kávé maradt.	• Törölje le a felesleges kávé a kar pereméről, hogy megfelelő legyen a tömítés a gőzölőfejbe való behelyezéskor.
	• A szűrőben túl sok kávé van.	• Csökkentse az őrölt kávé mennyiségét. További információk „Az őrlés finomságának beállítása” c. részben, a 9. oldalon.
	• Ki kell cserélni a gőzölőfejben levő szilikon tömítést, hogy a kar tömítése megfelelő legyen a gőzölőfejben.	• További információk „Az imbuszkulcs használata” c. részben, a 17. oldalon.
<b>A kávéfőző nem ad gőzt.</b>	• A kávéfőző még nem érte el az üzemi hőmérsékletet.	• Várja meg, amíg a kávéfőző felmelegszik, és eléri az üzemi hőmérsékletet. A gőz kontroll-lámpája villogni kezd, ami jelzi, hogy a kávéfőző melegsik a gőzkibocsátáshoz. Ez idő alatt a fűvókából lecsapódott víz folyhat. Ez természetes jelenség. Amint a gőz kontroll-lámpája abbahagyja a villogást, használni lehet a gőzfűvókát.
	• A víztartály üres.	• Töltsön vizet a víztartályba.
	• A víztartály nincs jól elhelyezve a kávéfőzőben.	• Megfelelően tegye be a tartályt a kávéfőzőbe.
	• A kávéfőzőt vízkömentesíteni kell.	• További információk a „Vízkömentesítés” c. részben, 12. oldal.
	• A gőzfűvóka eltömődött.	• További információk a „Gőzfűvóka tisztítása” c. részben, 16. oldal.
	• A gőz/forró víz kapcsoló nem gőz állásban van.	• Fordítsa a kapcsolót a megfelelő, gőz állásba.
<b>A kávé nem elég forró.</b>	• A csészék nincsenek eléggé előmelegítve.	• Öblítse le a csészéket forró vízben, és helyezze őket a csészemelegítő felületre.
	• A kar hideg.	• Öblítse le a kart forró víz alatt. Törölje szárazra.
	• A tej nem elég meleg (cappuccino vagy latté készítésekor).	• Melegítse fel megfelelően a tejet.
	• A kávéfőzőt vízkömentesíteni kell.	• További információk a „Vízkömentesítés” c. részben, 12. oldal.

<b>PROBLÉMA</b>	<b>LEHETSÉGES OK</b>	<b>MEGOLDÁS</b>
<b>A kávé nem krémes és nincs habja.</b>	• A kávé nincs eléggé lenyomva.	• Kb. 15-20 kg erővel nyomja le.
	• A kávé túl durvára lett megdarálva.	• Finomabbra állítsa be az őrlést. További információk „Az őrlés finomságának beállításá” részben a 9. oldalon, és az „Alulfőzött kávé” részben a 11. oldalon.
	• A kávészemek vagy az őrlött kávé már nem friss.	• Ha szemeskávé használ, vásároljon mindig frissen pörkölt kávébabot, amelyen fel van tüntetve a pörkölés dátuma, és használja fel 2 héten belül.
	• Eldugult a szűrő.	• Az előre megőrlött kávé egy héten belül használja fel.
	• Szimpla fenekű szűrőt használt az előre megőrlött kávéhoz.	• A tisztító segédeszköz tüje segítségével tisztítsa ki a gőzfúvóka végén a nyílásokat. Ha még mindig el vannak dugulva, oldjon fel meleg vízben egy tisztítótáblét, és ebbe az oldatba tegye bele a szűrőket karral együtt kb. 20 percre. Alaposan öblítse le.
		• Ügyeljen rá, hogy dupla fenekű szűrőt használjon az előre megőrlött kávéhoz.
<b>A csepptálca hamar megtelik.</b>	• Ennek oka az automatikus vízkieresztés gőz vagy forró víz használata után. A víz gőz vagy forró víz használata után automatikusan kiürül a thermocoilból, hogy optimális hőmérséklet mellett készíthesse a kávé.	• Aggodalomra nincs ok, ez normális jelenség.
<b>Főzés vagy tejhabosítás közben hallani a szivattyút.</b>	• Ez normális jelenség, ha a 15-baros olasz szivattyú működik.	• Aggodalomra nincs ok, ez normális jelenség.
	• A víztartály üres.	• Töltsön vizet a víztartályba.
	• A víztartály nincs jól elhelyezve a kávéfőzőben.	• Megfelelően tegye be a tartályt a kávéfőzőbe.
<b>A kávéfőzőből folyik a víz.</b>	• Ennek oka az automatikus vízkieresztés gőz vagy forró víz használata után. A víz gőz vagy forró víz használata után automatikusan kiürül a thermocoilból, hogy optimális hőmérséklet mellett készíthesse a kávé.	• Győződjön meg róla, hogy a csepptálca megfelelően van visszatéve a gőz vagy forró víz funkció után.
	• A víztartály nincs jól elhelyezve a kávéfőzőben.	• A cseppgyűjtő edény tartalmát öntse ki.
	• Ki kell cserélni a gőzölőfejben levő szilikon tömitést, hogy a kar tömitése megfelelő legyen a gőzölőfejben.	• Megfelelően tegye be a tartályt a kávéfőzőbe.
<b>A kávéfőző be van kapcsolva, de nem működik.</b>	• Aktiválódott a biztonsági hőbiztosíték, mert a szivattyú vagy a daráló túlmelegedett.	• További információk „Az imbuszkulcs használata” c. részben, a 17. oldalon.
		• Nyomja meg a POWER gombot a kávéfőző kikapcsolásához, és húzza ki a tápkábelt a hálózatról. Hagyja hűlni 30-60 percig.
<b>A daráló nem őröl.</b>	• A tartályban nincsenek kávészemek.	• Ha a gond továbbra is fennáll, forduljon a szervizközpontozhoz. 0808 178 1650
		• A tartályba töltsön friss kávészemeket.

## PROBLÉMA LEHETSÉGES OK

## MEGOLDÁS

	<ul style="list-style-type: none"> <li>A daráló edénye vagy a kivezetése eldugult.</li> </ul>	<ul style="list-style-type: none"> <li>Tisztítsa ki a daráló edényét vagy a kivezetést. További információk „A kúpos kávédaráló haladó tisztítása” c. részben a 16. oldalon.</li> </ul>
	<ul style="list-style-type: none"> <li>A darálóban víz vagy nedvesség van.</li> </ul>	<ul style="list-style-type: none"> <li>Tisztítsa ki a daráló edényét vagy a kivezetést. További információk „A kúpos kávédaráló haladó tisztítása” c. részben a 16. oldalon. Győződjön meg róla az összerakás előtt, hogy az őrlőkövek teljesen szárazak. Ha lehetséges, használjon hajszárítót a legalacsonyabb fokozaton, hogy eltávolítsa a szennyeződések a darálóból.</li> </ul>
<b>A FILTER SIZE kontroll-lámpa villog.</b>	<ul style="list-style-type: none"> <li>A szemeskávétartály nem jól van betéve.</li> </ul>	<ul style="list-style-type: none"> <li>Vegye ki a tartályt, ellenőrizze az alsó részt, és helyezze vissza a kávéfőzőbe.</li> </ul>
<b>A daráló túl sok/kevés kávéét őröl.</b>	<ul style="list-style-type: none"> <li>Rosszul van beállítva az őrölt kávé mennyisége.</li> </ul>	<ul style="list-style-type: none"> <li>A GRIND AMOUNT kapcsoló segítségével növelje vagy csökkentse az őrölt kávé mennyiségét. További információk „Az őrlés finomságának beállítása” részben a 9. oldalon, és a „Főzési útmutató” részben a 11. oldalon.</li> </ul>
<b>Túl sok/kevés kávé fő ki.</b>	<ul style="list-style-type: none"> <li>Rosszul választotta meg az őrölt kávé mennyiségének, finomságának vagy térfogatának beállítását.</li> </ul>	<ul style="list-style-type: none"> <li>Próbálja meg egymás után a következőket:</li> <li>Állítsa vissza a gyári beállítást. További információk „A gyári beállítás visszaállítása” c. részben, a 10. oldalon.</li> <li>Módosítsa a kávé mennyiségét. További információk a „Kávé programozása” c. részben, a 10. oldalon.</li> <li>Módosítsa az őrölt kávé mennyiségét vagy az őrlési finomságot. További információk „Az őrlés finomságának beállítása” részben a 9. oldalon, „Az őrölt kávé mennyiségének beállítása” részben a 9. oldalon és a „Főzési útmutató” részben a 11. oldalon.</li> </ul>
<b>A daráló hangos zajt ad ki.</b>	<ul style="list-style-type: none"> <li>A darálóba idegen tárgy került, vagy eldugult.</li> </ul>	<ul style="list-style-type: none"> <li>Vegye ki a darálót, ellenőrizze az alsó részt, hogy nem dugult-e el. Szükség esetén tisztítsa meg az edényt és az őrölt kávé kimenetét. További információk „A kúpos kávédaráló tisztítása” c. részben a 16. oldalon.</li> </ul>



## Notes / Megjegyzés





## Spis treści

- 46 Ważne zalecenia dotyczące bezpieczeństwa
- 50 Opis Twojego nowego urządzenia
- 52 Obsługa Twojego nowego urządzenia
- 58 Konserwacja i czyszczenie
- 62 Rozwiązywanie problemów

## WAŻNE INFORMACJE DOTYCZĄCE BEZPIECZEŃSTWA

W Sage® zdajemy sobie sprawę z wagi bezpieczeństwa. Projektujemy i produkujemy urządzenia przede wszystkim z troską o bezpieczeństwo użytkownika. Prosimy jednak o ostrożność i przestrzeganie podczas użytkowania urządzenia elektrycznego następujących zaleceń dotyczących bezpieczeństwa.

## WAŻNE ZALECENIA DOTYCZĄCE BEZPIECZEŃSTWA

### PODCZAS UŻYTKOWANIA URZĄDZEŃ ELEKTRYCZNYCH NALEŻY PRZESTRZEGAĆ PODSTAWOWYCH ZALECEŃ DOTYCZĄCYCH BEZPIECZEŃSTWA:

- Pełny tekst instrukcji dostępny jest na stronach [sageappliances.com](http://sageappliances.com).

- Aby wykluczyć ryzyko uduszenia małych dzieci, usuń opakowanie ochronne wtyczki kabla sieciowego tego urządzenia i w bezpieczny sposób je zutylizuj.
- Nie używaj urządzenia na krawędzi blatu roboczego lub stołu. Upewnij się, że powierzchnia jest równa, czysta i nie jest polana wodą lub innym płynem.
- Nie korzystaj z urządzenia na metalowym podłożu, na przykład w zlewie.
- Nie stawiaj urządzenia na gorących kuchenkach gazowych lub elektrycznych, w ich pobliżu ani w ciepłym piekarniku.
- Przed podłączeniem urządzenia do gniazda elektrycznego i jego włączeniem, sprawdź, czy jest kompletnie i prawidłowo zmontowane. Przestrzegaj wskazówek podanych w niniejszej instrukcji obsługi.
- Nie korzystaj z tego urządzenia przy pomocy programatora, czasowego włącznika ani jakiegokolwiek innej części włączającej urządzenie automatycznie.
- Używaj wyłącznie wyposażenia dostarczanego wraz z urządzeniem.
- Z urządzenia należy korzystać wyłącznie w sposób opisany w niniejszej instrukcji obsługi.
- Nie uruchamiaj młynka bez nałożonej pokrywy. Wyklucz jakikolwiek kontakt palców,

- włosów, ubrań i przyborów kuchennych z młynkiem podczas jego działania.
- Do zbiornika na wodę wlewaj tylko czystą, zimną wodę. Nie używaj żadnych innych płynów.
  - Nigdy nie używaj urządzenia bez prawidłowo zainstalowanego zbiornika na wodę.
  - Przed ekstrakcją kawy sprawdź, czy kolba jest mocno osadzona w głowicy zaparzającej.
  - Nie zwalnij kolby podczas przygotowania kawy, ponieważ gorąca woda w urządzeniu jest pod ciśnieniem.
  - Nie manipuluj urządzeniem, gdy jest uruchomione.
  - Nie pozostawiaj włączonego urządzenia bez nadzoru.
  - Nie dotykaj gorących powierzchni. Przed przemieszczeniem lub czyszczeniem urządzenia odczekaj do jego ostygnięcia.
  - Na górnej płycie ekspresu przeznaczonej do ogrzewania filiżanek nie kładź żadnych innych przedmiotów.
  - Wyłącz urządzenie przyciskiem POWER i odłącz kabel zasilający z gniazdka zawsze, gdy ma pozostać bez nadzoru, po zakończeniu używania, przed rozpoczęciem czyszczenia, przeniesieniem w inne miejsce, demontażem, montażem lub przed magazynowaniem.
  - Z tego urządzenia nie mogą korzystać dzieci. Urządzenie i jego kabel doprowadzający należy przechowywać poza zasięgiem dzieci. Z urządzenia mogą korzystać osoby o obniżonych zdolnościach fizycznych, percepcyjnych i intelektualnych lub niewielkim doświadczeniu i wiedzy, o ile jest nad nimi sprawowany nadzór lub zostały poinstruowane w zakresie korzystania z urządzenia w bezpieczny sposób i zdają sobie sprawę z ewentualnego niebezpieczeństwa.
  - Utrzymuj urządzenie i jego wyposażenie w czystości. Przestrzegaj zaleceń dotyczących czyszczenia, zawartych w niniejszej instrukcji.



## **WAŻNE INSTRUKCJE DOTYCZĄCE FILTRA WODY**

- Przechowuj filtr wody z dala od dzieci.
- Przechowuj filtr wody w suchym miejscu w oryginalnym opakowaniu.
- Nie wystawiaj filtra wody na działanie wilgoci ani bezpośrednich promieni słonecznych.
- Nie używaj uszkodzonego filtra.
- Nie otwieraj celowo filtra wody.
- Jeśli przez dłuższy czas nie używasz ekspresu do kawy, opróżnij zbiornik na wodę, jeśli nie zrobiono tego wcześniej, i wymień filtr wody.

## **WAŻNE WSKAZÓWKI DOTYCZĄCE BEZPIECZNEGO KORZYSTANIA ZE WSZYSTKICH URZĄDZEŃ ELEKTRYCZNYCH**

- Przed użyciem rozwiń całkowicie kabel zasilania.
- Nie przewieszaj kabla zasilającego przez krawędź stołu lub blatu roboczego. Zadbaj o to, aby nie dotykał gorących powierzchni ani się nie zaplątał.
- Wyłącz urządzenie i odłącz kabel zasilający z gniazdka zawsze, gdy ma pozostać bez nadzoru, po zakończeniu używania, przed rozpoczęciem czyszczenia, przeniesieniem w inne miejsce, demontażem, składaniem lub przed magazynowaniem.
- Urządzenie i jego kabel zasilający należy przechowywać poza zasięgiem dzieci poniżej 8 roku życia.
- Zaleca się przeprowadzanie regularnych przeglądów urządzenia. Nie korzystaj z urządzenia, jeśli jest w jakikolwiek sposób uszkodzone lub jeśli uszkodzony jest kabel zasilający, wtyczka lub samo urządzenie. Wszelkie naprawy należy powierzyć najbliższemu autoryzowanemu serwisowi Sage.
- Jakąkolwiek konserwację wykraczającą poza zwykłe czyszczenie należy powierzyć autoryzowanemu serwisowi Sage.
- Wykorzystanie wyposażenia, które nie jest sprzedawane lub zalecane przez Sage, może spowodować wybuch pożaru, porażenie prądem elektrycznym lub obrażenia.
- Urządzenie jest przeznaczone wyłącznie do użytku w domu. Nie używaj urządzenia do innych celów niż te, do których jest ono przeznaczone. Nie używaj tego urządzenia w poruszających się pojazdach ani na statkach. Nie należy korzystać z niego na dworze. W przeciwnym razie istnieje ryzyko powstania obrażeń.
- Nie korzystaj z tego urządzenia przy pomocy programatora, czasowego włącznika ani jakiegokolwiek innej części włączającej urządzenie automatycznie.
- Zaleca się zainstalowanie ochronnika przepięciowego (standardowy włącznik w gniazdku) w celu zagwarantowania zwiększonej ochrony podczas użytkowania urządzenia. Zaleca się, aby ochronnik przepięciowy (z nominalnym prądem szczytkowym max. 30 mA) był zainstalowany w obwodzie elektrycznym, w którym urządzenie będzie użytkowane.



- Zwróć się do swego elektryka o specjalistyczną pomoc.
- Z tego urządzenia nie mogą korzystać dzieci. Urządzenie i jego kabel doprowadzający należy przechowywać poza zasięgiem dzieci.
  - Z urządzenia mogą korzystać osoby o obniżonych zdolnościach fizycznych, percepcyjnych i umysłowych lub niewielkim doświadczeniu i wiedzy, o ile jest nad nimi sprawowany nadzór lub zostały one pouczone o korzystaniu z urządzenia w bezpieczny sposób i zdają sobie sprawę z ewentualnego niebezpieczeństwa.
  - Do zbiornika na wodę wlewaj tylko czystą, zimną wodę. Nie używaj żadnych innych płynów.
  - Nie włączaj ekspresu, jeśli w zbiorniku nie ma wody.
  - Przed ekstrakcją kawy sprawdź, czy kolba jest mocno osadzona w głowicy zaparzającej.
  - Nie zwalniaj kolby podczas przygotowania kawy, ponieważ gorąca woda w urządzeniu jest pod ciśnieniem.
  - Na powierzchnię do podgrzewania filiżanek stawiaj wyłącznie filiżanki przeznaczone do przyrządzania kawy.
  - Podczas użytkowania powierzchnia urządzenia się nagrzewa i może pozostać gorąca także po zakończeniu użytkowania.
-  Ten symbol umieszczony na produktach lub w dokumentacji przewodniej oznacza, że zużyte urządzenia elektryczne lub elektroniczne nie mogą być wyrzucane wraz ze zwykłym odpadem komunalnym. Aby je prawidłowo zutylizować, odnowić lub poddać recyklingowi, oddaj te wyroby do odpowiednich punktów skupu. Szczegółowych informacji udzieli najbliższy lokalny urząd lub najbliższy punkt zbiórki odpadów.
-  Aby uniknąć porażenia prądem elektrycznym, nie wolno zanurzać przewodu zasilającego, wtyczki przewodu zasilającego lub korpusu urządzenia w wodzie lub innej cieczy.

# ZACHOWAJ NINIEJSZE INSTRUKCJE



## Opis Twojego nowego urządzenia



- A. 250g pojemnik na ziarna kawy
- B. Wbudowany młynek stożkowy do kawy
- C. Podawanie kawy mielonej
- D. Włącznik młynka
- E. Uchwyt do mielenia
- F. Regulator grubości mielenia GRIND SIZE
- G. Regulator ilości kawy GRIND AMOUNT
- H. Automatyczne porcjowanie FILTER SIZE
- I. Przycisk POWER
- J. Wbudowany temper 54 mm
- K. Głowica zaparządzająca
- L. Nierdzewna kolba 54 mm
- M. Dodatkowa przestrzeń na duże szklanki do kawy
- N. Wymowany ociekacz
- O. Szufflada na akcesoria (umieszczona za ociekaczem do przechowywania akcesoriów)
- P. 360° obrotowa dysza na parę
- Q. Samodzielny przewód gorącej wody
- R. Regulator Steam / Hot Water (parę / gorącej wody)
- S. kontrolka świetlna pary / gorącej wody
- T. Przyciski dla 1 i 2 filiżanek
- U. Kontrolka świetlna CLEAN ME
- V. Wskaźnik ciśnienia
- W. Przycisk PROGRAM  
Umożliwia ustawienie objętości kawy dla 1 i 2 filiżanek.
- X. Powierzchnia do podgrzewania filiżanek
- Y. 2 l wymowany zbiornik na wodę

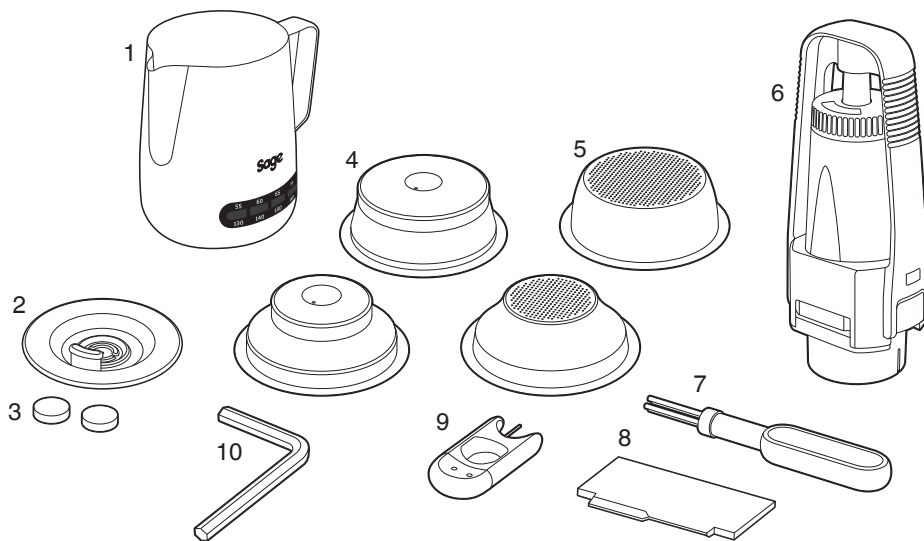

## AKCESORIA

- |  |   |
|--|---|
| 1. Nierdzewny dzbanek do spieniania mleka                                  | 6. Uchwyt filtra wodnego i filtr wodny      |
| 2. Dysk czyszczący   | 7. Szczoteczka do czyszczenia               |
| 3. Tabletki czyszczące   | 8. Przyrząd do wyrównywania kawy the Razor™ |
| 4. Sitka z podwójnym dnem<br>(1 i 2 filiżanki) na wcześniej zmieloną kawę. | 9. Czyścik                                  |
| 5. Sitka z pojedynczym dnem<br>(1 i 2 filiżanki) na świeżo zmieloną kawę.  | 10. Klucz imbusowy                          |



## Informacje techniczne

220–240 V~ 50 Hz 1560–1850 W

Produkt jest zgodny z wymogami EU.



# Obsługa Twojego nowego urządzenia

## INSTALACJA FILTRA WODY

- Wyjmij filtr wody i uchwyt filtra wody z plastikowego woreczka.
- Namocz filtr wody w zimnej wodzie przez 5 minut.
- Oplucz uchwyt pod zimną wodą.

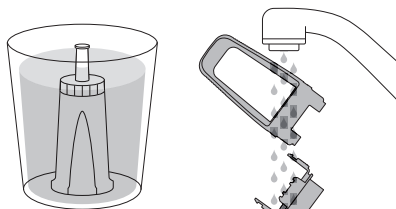

- Ustaw datę wymiany na następny miesiąc. Zaleca się wymianę filtra wody po 3 miesiącach.

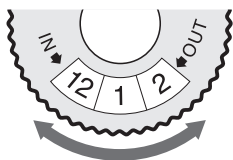

- Włóż filtr wody do górnej części uchwyty. Dolną część przyłóż od dołu i zatrzasknij.
- Uchwyt filtra wody włóż do zbiornika na wodę tak, aby dolna część uchwyty była jednocześnie wyrównana z adapterem wewnątrz zbiornika na wodę. Wciśnij uchwyt filtra wody w dół, aby zamocować go prawidłowo w adapterze.

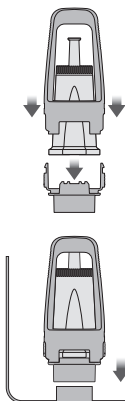

- Napełnij zbiornik zimną wodą przed włożeniem i umocowaniem w ekspresie do kawy.

## PIERWSZE UŻYCIĘ

- Upewnij się, że filtr wody jest bezpiecznie umieszczony wewnątrz zbiornika.
- Napełnij zbiornik zimną wodą z kranu do maksymalnego poziomu oznaczonego z boku zbiornika, wsuń zbiornik z powrotem na miejsce w tylnej części urządzenia.
- Upewnij się, że pojemnik na ziarenka kawy jest prawidłowo włożony do ekspresu do kawy.
- Podłącz wtyczkę kabla zasilającego do gniazda sieciowego 230 V i włącz zasilanie w gnieździe sieciowym. Wciśnij przycisk POWER. Podświetlenie przycisku POWER będzie mrugać w czasie podgrzewania urządzenia.



## UWAGA

Jeśli pojemnik na ziarenka kawy nie będzie prawidłowo włożony, będzie mrugać kontrolka świetlna FILTER SIZE.

1. Naciśnij przycisk przyrządzenia 2 filiżanek i pozwól, aby głowica zaparządzająca została przepłukana gorącą wodą.
2. Skieruj dyszę pary nad ociekacz. Obróć regulator pary / gorącej wody na pozycję pary i włącz funkcję pary na 10 sekund.

STEAM      STANDBY      HOT WATER

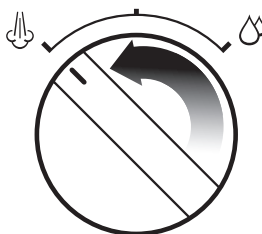

3. Obróć regulator pary / gorącej wody na pozycję gorącej wody i puść wodę na 10 sekund.

STEAM      STANDBY      HOT WATER

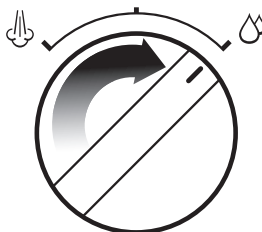

4. Powtarzaj powyższe czynności tak długo, aż zbiornik na wodę będzie pusty.

## FUNKCJE PODSTAWOWE

### Ustawianie grubości mielenia

Stopień zmielenia wpływa na prędkość strumienia wody, który będzie przepływać przez zmieloną kawę i sitko, a także na uzyskany smak kawy.

Zaleca się ustawienie grubości mielenia na 8, a następnie regulację według własnych upodobań.

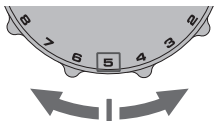

### Ustawienie ilości mielonej kawy

Obróć regulator GRIND AMOUNT tak, aby wskazywał na „godzinę 3” (patrz poniższy rysunek). Aby zmienić ilość, obróć regulator w kierunku LESS (mniej kawy mielonej) lub MORE (więcej kawy mielonej).

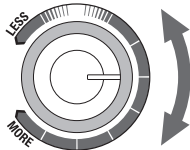

### Wybór typu sitka

Korzystaj z sitka z pojedynczym dnem, jeśli używasz świeżo zmielonej kawy.

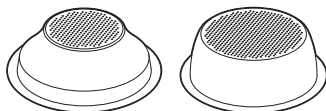

1 FILIŻANKA

2 FILIŻANKI

Korzystaj z sitka z podwójnym dnem, jeśli używasz wcześniej zmielonej kawy.

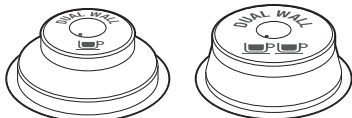

1 FILIŻANKA

2 FILIŻANKI

### Wybór sitka

Włóż sitko na 1 lub 2 filiżanki do kolby. Przy pomocy przycisku FILTER SIZE wybierz SINGLE (sitko na 1 filiżankę) lub DOUBLE (sitko na 2 filiżanki).



### Automatyczne porcjowanie

- Krótco wciśnij kolbę w kierunku ekspresu, w ten sposób aktywujesz włącznik mielenia.
- Mielenie zostanie automatycznie zakończone, jednak jeśli chcesz zatrzymać mielenie, krótco wciśnij kolbę w kierunku ekspresu, aby dezaktywować włącznik.

### Ręczne porcjowanie

- Wciśnij kolbę w kierunku ekspresu, aby aktywować włącznik i przytrzymaj włącznik kolbą. Młynek będzie nieprzerwanie mielił kawę do momentu zwolnienia kolby, a zarazem włącznika.
- Gdy w sitku jest potrzebna ilość kawy mielonej, zwolnij kolbę i włącznik.

### Ubicie kawy

- Przy pomocy tempera ściśnij kawę mieloną ku dołowi, mocno ubij siłą.
- Po ubiciu kawy metalowa krawędź wyjmowanego temperu powinna być zrównana z krawędzią sitka w kolbie.

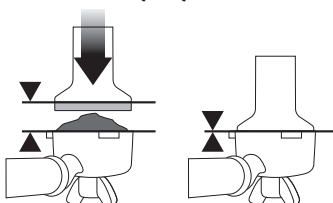

### Wyrównanie kawy

Przy pomocy znajdującego się w komplecie przyrządu do wyrównywania kawy wyrównaj ubitą kawę w sitku, aby zapewnić prawidłową ekstrakcję napoju.

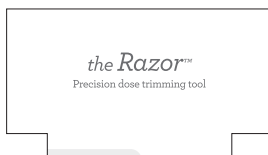

- Włóż przyrząd Razor™ do sitka tak, aby jego ramiona dotknęły krawędzi sitka.
- Trzymając w jednej ręce sitko z ubitą kawą nad miską na fusy lub nad koszem na śmieci, drugą ręką obróć przyrząd Razor™ dookoła, aby usunąć nadmiar kawy z sitka.

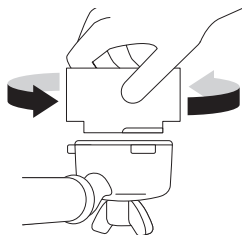

## Rozgrzanie głowicy zaparzącej

Przed włożeniem kolby do ekspresu wciśnij przycisk na 1 filiżankę, aby przez głowicę zaparzącą przelać gorącą wodę.

## Włożenie kolby do głowicy zaparzącej

Włóż kolbę do głowicy zaparzącej i obróć ją w kierunku strzałki na głowicy zaparzącej do momentu, w którym poczujesz opór.

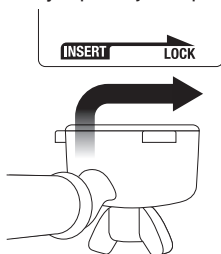

## Zaprogramowana ilość na 1 filiżankę

Naciśnij przycisk przygotowania 1 filiżanki. Fabrycznie ustawiona objętość dla 1 filiżanki (około 30 ml) zostanie zaparzona w filiżance.

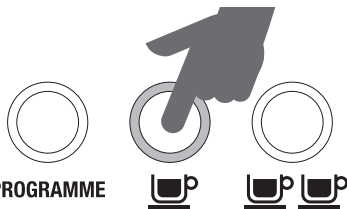

## UWAGA

Przez wciśnięcie przycisku przyrządzenia 1 lub 2 filiżanek natychmiast przerwiesz bieg ekstrakcji.

## Zaprogramowana ilość na 2 filiżanki

Naciśnij przycisk przygotowania 2 filiżanek. Fabrycznie ustawiona objętość dla 2 filiżanek, około 60 ml, zostanie nalana do filiżanek.

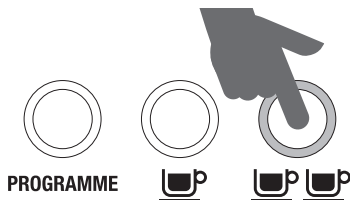

## Programowanie kawy na 1 lub 2 filiżanki

1. Aby rozpocząć programowanie, naciśnij raz przycisk PROGRAMME.
2. Naciśnij przycisk przygotowania 1 lub 2 filiżanek i rozpocznij zaparzenie kawy. Naciśnij ponownie przycisk przygotowania 1 lub 2 filiżanek po osiągnięciu wymaganej objętości. Usłyszysz 2 sygnały dźwiękowe, co oznacza, że nowa objętość zaparzania dla 1 lub 2 filiżanek została ustawiona.

## Przywrócenie pierwotnych ustawień objętości zaparzonej kawy

Aby przywrócić pierwotne ustawienia objętości zaparzonej kawy na 1 i 2 filiżanki wciśnij i przytrzymaj przycisk PROGRAMME, aż zabrzmi trzykrotny sygnał dźwiękowy. Zwolnij przycisk PROGRAMME.

## UWAGA

Ustawienia wyjściowe: Objętość kawy dla 1 filiżanki kawy wynosi około 30 ml. Objętość kawy dla 2 filiżanki kawy wynosi około 60 ml.

## Ręczne ustawienie objętości kawy

Naciśnij i przytrzymaj przycisk przygotowania 1 lub 2 filiżanek. Ekspres uruchomi się, a znacznik na wskaźniku ciśnienia osiągnie strefę niskociśnieniowego parzenia wstępnego, aż do zwolnienia przycisku. Gdy zwolnisz przycisk, ekstrakcja kawy uruchomi się przy pełnym ciśnieniu. Wciśnij przycisk przygotowania 1 lub 2 filiżanek, gdy w filiżance znajduje się pożądana ilość kawy.

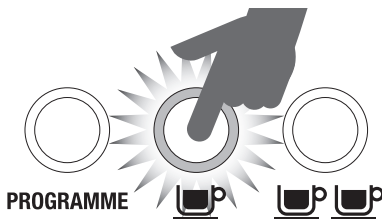

NACISNĄĆ I PRZYTRZYMAĆ

# TABELA PARZENIA

## PRAWIDŁOWA EKSTRAKCCJA



✓  
W strefie prawidłowego przyrządzenia kawy

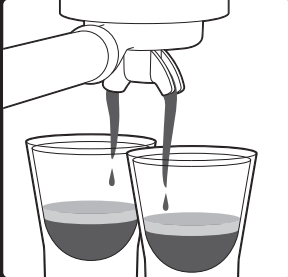

- Włączy się po 4–7 sekundach.
- Wylewa się powoli jak kapiący miód.
- Crema jest złotobrazowa z delikatną pianką.
- Kawa jest ciemnobrazowa.
- Czas ekstrakcji wynosi około 25–35 sekund.

### PO EKSTRAKCCJI

#### WYJMIJ ZUŻYTĄ KAWĘ

Zużyta kawa tworzy w sitku osad. Jeśli osad jest wilgotny, przejdź do rozdziału o niedoparzonej kawie.



#### OPLUCZ KOLBĘ

Wyczyść kolbę, aby zapobiec zatkaaniu. Włóż sitko bez kawy do kolby, a następnie do głowicy zaparządzającej i przelej wodą z głowicy zaparządzającej.



## NIEDO PARZONA KAWA



✗  
W strefie nieprawidłowego przyrządzenia kawy

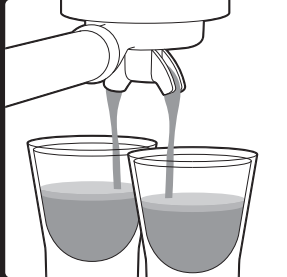

- Włączy się po 1–3 sekundach.
- Woda przelewa się zbyt szybko.
- Crema jest cienka i blada.
- Kawa jest jasnobrazowa.
- Smak jest gorzki/ostry, słaby i wodnisty.
- Czas ekstrakcji wynosi około 20 sekund.

### ROZWIĄZANIE



**DROBNIEJSZA GRUBOŚĆ MIELENIA**

Zmień i wypróbuj

#### Drobniejsze mielenie

Ubij kawę z siłą około 15 kg. Po ubiciu kawy metalowa krawędź wyjmowanego temperu powinna być zrównana z krawędzią sitka w kolbie. Przy pomocy przyrządu do wyrównywania kawy y the Razor™ zmień ilość kawy w sitku.



Zawsze korzystaj z przyrządu do wyrównywania kawy the Razor™.

## PRZEPARZONA KAWA



✗  
W strefie nieprawidłowego przyrządzenia kawy



- Włączy się po 8 sekundach.
- Kawa tylko kapie, a nie cieknie.
- Crema jest ciemna i rozbita.
- Kawa jest bardzo brązowa.
- Smak jest gorzki i spalony.
- Czas ekstrakcji wynosi ponad 40 sekund.

### ROZWIĄZANIE



**GRUBSZY STOPIEŃ ZMIELENIA**

Zmień i wypróbuj

#### Grubszy stopień zmielenia

Ubij z naciskiem około 15 kg. Po ubiciu kawy metalowa krawędź wyjmowanego temperu powinna być zrównana z krawędzią sitka w kolbie. Przy pomocy przyrządu do wyrównywania kawy the Razor™ zmień ilość kawy w sitku.

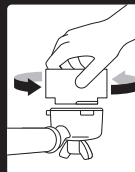

Zawsze korzystaj z przyrządu do wyrównywania kawy the Razor™.

	MIELENIE	DOZOWANIE	UBIJANIE	CZAS PARZENIA
PRZEPARZONA KAWA GORZKA • PODRAŻNIAJĄCA	ZBYT DROBNE	ZBYT DUŻO UŻYJ PRZYRZĄDU RAZOR DO WYRÓWNIANIA KAWY	15–20 kg	PONAD 40 SEKUND
WYWAŻONA KAWA	OPTYMALNY	8–10 g (1 FILIŻANKA) 15–18 g (2 FILIŻANKI)	15–20 kg	25–35 SEKUND
NIEWYSTARCZAJĄCO ZAPARZONA KAWA MAŁO ROZWIINIĘTY SMAK • KWAŚNY	ZBYT GRUBE	ZBYT MAŁO ZWIĘKSZ IŁOŚĆ KAWY I UŻYJ PRZYRZĄDU RAZOR DO WYRÓWNIANIA KAWY	15–20 kg	PONIŻEJ 20 SEKUND

## KORZYSTANIE Z REGULATORA PARY I GORĄCEJ WODY

### Para

- Koniec dyszy umieść nad ociekaczem.
- Ustaw regulator pary i gorącej wody w pozycji pary. Wskaźnik świetlny pary zacznie mrugać, co oznacza, że ekspres do kawy podgrzewa się w celu wytwarzania pary.

STEAM      STANDBY      HOT WATER

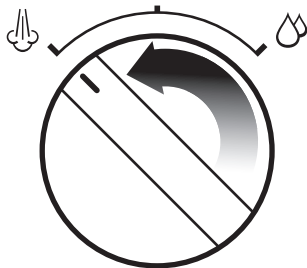

- Gdy kontrolka świetlna pary przestanie mrugać, przełącz regulator pary / gorącej wody na pozycję wyłączoną.
- Następnie w ciągu 8 sekund wóź dyszę pary do mleka (1–2 cm pod powierzchnię) bliżej prawej strony i z dzbankiem pod kątem 45°, obróć regulator na pozycję pary zacznij podgrzewać i spieniać mleko. Zapobiegnie to rozpryskiwaniu mleka z naczynia (przerwa dłuższa niż 8 sekund przed ponownym włączeniem pary zakończy tryb pary).
- Wskaźnik na dzbanku będzie zmieniać kolor w zależności od temperatury mleka. Zalecana temperatura mleka wynosi 60–65°C.
- Gdy mleko osiągnie właściwą temperaturę (60–65 °C), ustaw pokrętko w pozycji wyłączonej i wyjmij dyszę ze spienionego mleka.
- Odstaw naczynie ze spienionym mlekiem. Natychmiast wytrzyj dyszę pary zwilżoną ściereczką. Koniec dyszy umieść nad ociekaczem, włącz funkcję pary, aby usunąć resztki mleka z wnętrza dyszy.
- Wlej mleko do kawy.

### UWAGA

Po 5 minutach stałego wytwarzania pary ekspres do kawy automatycznie przestanie wytwarzać gorącą parę. Lampka kontrolna pary zacznie mrugać. Jeśli tak się stanie, należy ustawić pokrętko ponownie w pozycji wyłączonej.

### Korzystanie z podawania gorącej wody

- Regulator pary i gorącej wody należy ustawić w pozycji gorącej wody.

- Aby zakończyć podawanie gorącej wody, ustaw regulator w pozycji wyłączonej.

STEAM      STANDBY      HOT WATER

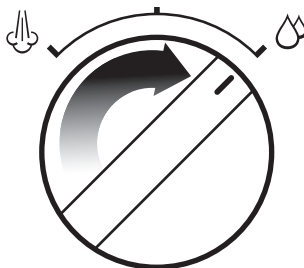

## USTAWIENIA ZAAWANSOWANE

### Ustawianie temperatury wody

Aby wejść w ustawienia zaawansowane, postępuj w następujący sposób:

1. Wyłącz ekspres do kawy.
2. Wciśnij i przytrzymaj przycisk PROGRAMME, a następnie wciśnij jeszcze przycisk POWER. Zabrmi jeden sygnał dźwiękowy. Podświetlone przyciski będą oznaczać aktualne ustawienia temperatury. Aby ustawić zmiany temperatury, w ciągu 5 sekund od wejścia w ustawienia zaawansowane wciśnij przycisk wyboru pożądanej temperatury. Zabrmi podwójny sygnał dźwiękowy potwierdzający zmiany. Jeśli nie wciśniesz żadnego przycisku przez 5 sekund, temperatura pozostanie niezmienną, a ekspres powróci na tryb czuwania.

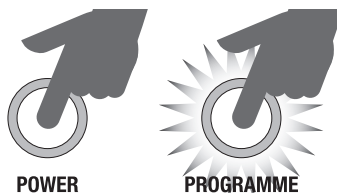

### Wyjściowe ustawienia temperatury:

W ustawieniach zaawansowanych wciśnij przycisk PROGRAMME.

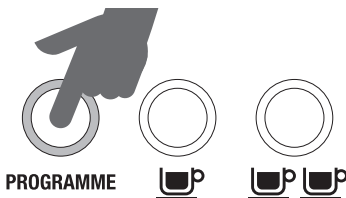



**Podwyższenie temperatury o +1°C:**

W ustawieniach zaawansowanych wciśnij przycisk 1 filiżanki.

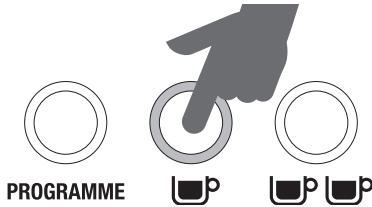
**AUTOMATYCZNE WYŁĄCZANIE**

Ekspres wyłączy się automatycznie po 30 minutach bezczynności.

**Podwyższenie temperatury o +2°C:**

W ustawieniach zaawansowanych wciśnij przycisk 2 filiżanek.

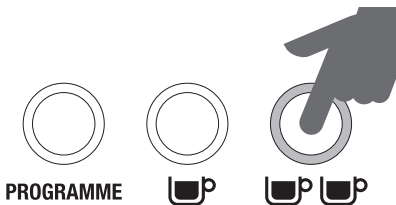
**Obniżenie temperatury o -1°C:**

W ustawieniach zaawansowanych wciśnij przycisk FILTER SIZE.

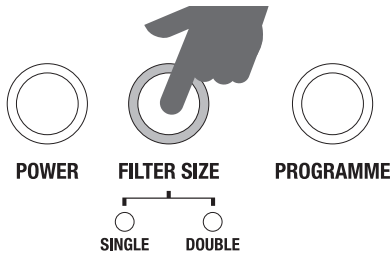
**Obniżenie temperatury o -2°C:**

W ustawieniach zaawansowanych wciśnij przycisk POWER.

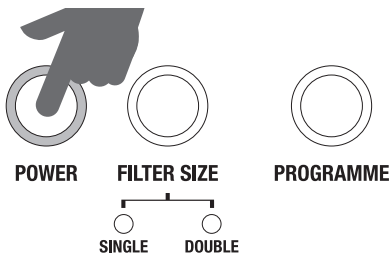



# Konserwacja i czyszczenie

## WYMIANA FILTRA WODY

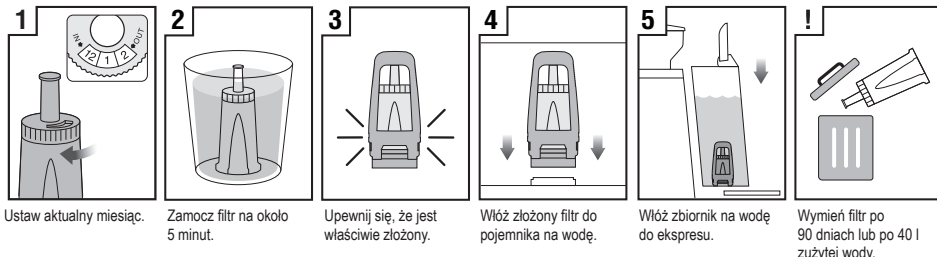

Filtr wody znajdujący się w komplecie pomaga zapobiegać osadzaniu się kamienia wodnego na wewnętrznych częściach ekspresu. Jeśli będziesz wymieniać filtr wody regularnie co 3 miesiące lub po 40 l zużytej wody, nie będzie trzeba wykonywać odwapniania ekspresu.

Dla wody o stopniu twardości 4 limit zużycia wynosi 40 l. Jeśli woda jest bardziej miękka (stopień twardości 2), można wymienić filtr dopiero po zużyciu 60 litrów wody.

## CYKL CZYSZCZENIA

Jeżeli trzeba przeprowadzić procedurę czyszczenia, automatycznie zapali się kontrolka CLEAN ME. Jest to cykl płukania wstecznego i jest oddzielony od odwapniania.

1. Włóż dysk czyszczący do sitka na 1 filiżankę, włóż sitko do kolby, włóż 1 tabletkę czyszczącą do sitka.
2. Przymocuj kolbę do głowicy zaparzającej, a pod kolbę podstaw duże naczynie.
3. Upewnij się, że zbiornik na wodę jest napełniony zimną wodą i że ociekacz jest pusty.
4. Wyłącz ekspres do kawy.
5. Jednocześnie naciśnij i przytrzymaj przycisk przygotowania 1 i 2 filiżanek oraz POWER. Naciśnij te 3 przyciski jednocześnie na około 10 sekund.
6. Cykl czyszczenia zostanie uruchomiony i potrwa około 5 minut. W tym czasie woda będzie wyciekać wylotami w kolbie. Po zakończeniu usłyszysz trzy razy sygnał dźwiękowy.
7. Wyjmij kolbę i upewnij się, że tabletkę całkowicie się rozpuściła. Jeżeli tabletkę się nie rozpuściła, powtarzaj proces aż do rozpuszczenia tabletki.

## ODWAPNIANIE

Przy regularnym użytkowaniu twarda woda może spowodować powstawanie kamienia wodnego na większości części wewnętrznych ekspresu do kawy, co zmniejszy przepływ wody, wydajność ekspresu i wpłynie na jakość kawy.

1. Nawet w przypadku korzystania z filtra wodnego znajdującego się w komplecie zaleca się odwapnianie ekspresu i usuwanie kamienia wodnego.



## OSTRZEŻENIE

Nie zanurzaj ekspresu, kabla zasilającego ani wtyczki kabla w wodzie ani innych cieczach. Zbiornik na wodę nie może być zdjęty ani całkiem pusty podczas odwapniania.

## Przygotowanie ekspresu do odwapniania

2. W 1 l wody rozpuść 1 torebkę proszku do odwapniania. Zamieszaj. Wlej roztwór do pojemnika na wodę.
3. Wciśnij i przytrzymaj przycisk przygotowania 2 filiżanek, a następnie wciśnij i przytrzymaj przycisk POWER, aby przejść na tryb odwapniania. Ekspres zacznie się podgrzewać, co jest częścią odwapniania, a przycisk POWER będzie w tym czasie mrugać. Ekspres jest gotowy do uruchomienia procesu odwapniania w momencie, gdy zapalone są: przycisk POWER, przycisk 1 filiżanki, kontrolka świetlna CLEAN ME i kontrolka pary / gorącej wody.

## Odwapnienie części ekspresu do przyrządzenia kawy

4. Wciśnij przycisk przygotowania 1 filiżanki, aby uruchomić proces odwapniania części ekspresu do przyrządzenia kawy. Ten proces trwa około 25 minut. Podczas procesu odwapniania przycisk przyrządzenia 1 filiżanki będzie mrugać. Gdy przestanie mrugać, proces został zakończony. Choćąc zakończyć ten proces, wciśnij przycisk przygotowania 1 filiżanki.

## Odwapnianie części do wytwarzania pary i gorącej wody

Proces odwapniania części do wytwarzania pary trwa około 13 sekund, a części do podawania gorącej wody – około 8 sekund. Odwapnianie można zakończyć wcześniej przez obrót regulatora na pozycję wyłączoną.

5. Aby uruchomić proces odwapniania, obróć regulator podawania pary / gorącej wody na pozycję pary.

STEAM      STANDBY      HOT WATER

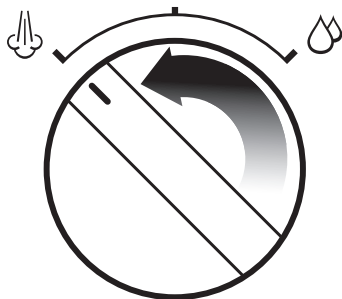

6. Aby uruchomić proces odwapniania, obróć regulator podawania pary / gorącej wody na pozycję gorącej wody.

STEAM      STANDBY      HOT WATER

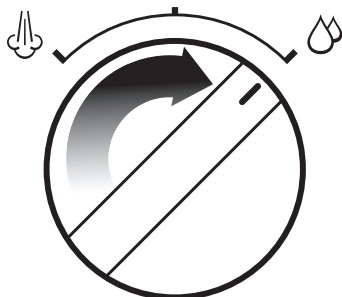

## Powtórz kroki, aby zakończyć proces odwapniania

Po przeprowadzeniu powyższych kroków w zbiorniku na wodę powinno zostać około 0,5 l roztworu.

7. Powtórz kroki 4–6, aby zakończyć proces odwapniania i opróżnić całą zawartość zbiornika.

## Oplukanie zbiornika

8. Po zakończeniu procesu odwapniania wyjmij zbiornik na wodę i starannie oplucz. Następnie wlej do zbiornika czystą wodę aż do znacznika maximum (2 l) i powtórz kroki 4–6, aby usunąć pozostałości roztworu wewnątrz ekspresu.
9. Naciśnij przycisk POWER, aby zakończyć proces odwapniania. Podświetlenie przycisków i kontrolki świetlne zgasną.



## UWAGA

W procesie odwapniania ekspres wyłączy się automatycznie po 5 minutach bezczynności. Aby wznowić proces odwapniania, rozpocznij od kroku 3.

# ZAAWANSOWANE CZYSZCZENIE MŁYNKA STOŻKOWEGO DO KAWY

Zastosuj ten krok, jeśli doszło do zablokowania kamieni mielących lub podajnika kawy mielonej.

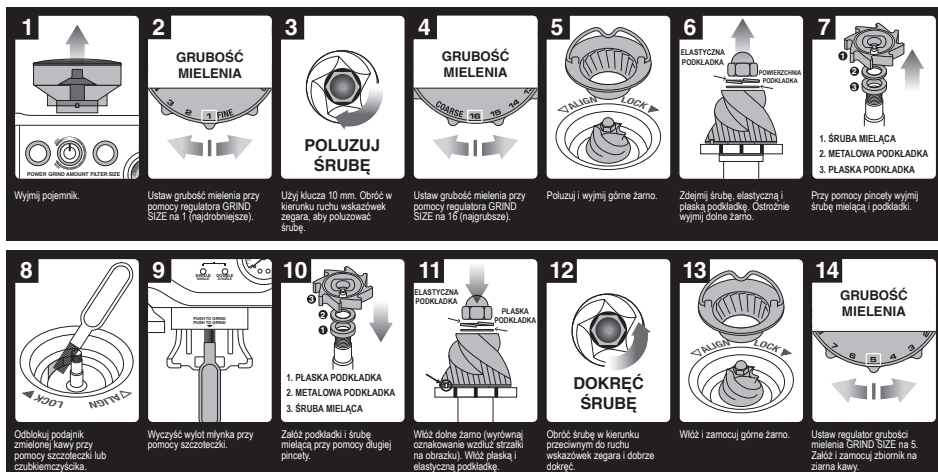

## OSTRZEŻENIE

Podczas manipulacji kamieniami zachowaj ostrożność, ponieważ są bardzo ostre. Podczas manipulacji kamieniami zachowaj ostrożność, ponieważ są bardzo ostre.

## CZYSZCZENIE DYSZY PARY

Dysza pary powinna być wyczyszczona natychmiast po spienieniu mleka. Wytrzyj dyszę pary czystą ściereczką. Następnie obróć dyszę pary nad ociekacz i włącz na krótko funkcję pary w celu oczyszczenia dyszy. W ten sposób zostaną usunięte resztki mleka z wnętrza dyszy pary.

Jeśli któryś z otworów w dyszy pary jest zatkany, upewnij się, że regulator pary i gorącej wody jest w pozycji wyłączonej. Naciśnij przycisk POWER, aby wyłączyć ekspres i poczekać do jego ostygnięcia. Przy pomocy igły czyszcika wyczyść otwory na końcu dyszy pary.

Jeżeli jednak dysza jest wciąż zatkana, zdemonstuj końcówkę dyszy przy pomocy otworu w środku czyszcika i zanurz końcówkę dyszy w gorącej wodzie. Przy pomocy igły w czyszciku wyczyść końcówkę dyszy. Załóż ponownie na dyszę parową i zabezpiecz za pomocą czyszcika.

## CZYSZCZENIE / ODETKANIE SITEK I KOLBY

Sitka i kolbę oplucz pod gorącą, bieżącą wodą bezpośrednio po użyciu, aby usunąć resztki kawy.

Jeśli małe otwory w sitku się zatkają, możesz je wyczyścić igłą czyszcika.

Jeśli otwory są wciąż zatkane, rozpuść tabletkę czyszczącą w ciepłej wodzie i włóż sitka z kolbą do roztworu na około 20 minut. Dobrze oplucz.

## CZYSZCZENIE GŁOWICY ZAPARZAJĄCEJ I KRATKI ZE STALI NIERDZEWNEJ

Regularnie wycieraj głowicę zaparządzającą i kratkę ze stali nierdzewnej wewnątrz głowicy zaparządzającej przy pomocy miękkiej gąbki zwilżonej w wodzie, aby usunąć resztki kawy mielonej.

Regularnie płucz ekspres. Włóż sitko bez kawy mielonej do kolby, a następnie do głowicy zaparządzającej. Wciśnij i przytrzymaj przycisk 1 filiżanki i przelej małą ilością wody. Oplucz, aby usunąć resztki kawy mielonej.

## CZYSZCZENIE OCIEKACZA I SZUFLADY NA AKCESORIA

Ociekacz można wyjąć, opróżnić i wyczyścić po każdym użyciu lub po pojawieniu się wskaźnika Empty Me!

Zdejmij kratkę. Usuń resztki kawy z suchej części ociekacza. Wskaźnik EMPTY ME! można wyjąć z ociekacza poprzez pociągnięcie do góry i uwolnienie z szyn bocznych. Umyj

wszystkie części miękką gąbką w ciepłej wodzie z odrobiną płynu do mycia naczyń. Optucz i starannie osusz.

Szuflada na akcesoria jest umieszczona za ociekaczem. Szufladę na akcesoria wyjmij i wytrzyj miękką, lekko zwilżoną gąbką. Nie używaj szorstkich środków czyszczących, zmywaków druczianych, gąbek druczianych itp., ponieważ mogłyby one zarysować powierzchnię.



## UWAGA

Wszystkie części myj ręcznie w ciepłej wodzie z odrobiną płynu do mycia naczyń. Nie używaj szorstkich środków czyszczących, zmywaków druczianych, gąbek druczianych itp., ponieważ mogłyby one zarysować powierzchnię. Żadna część ekspresu do kawy nie jest przeznaczona do mycia w zmywarce do naczyń.

## CZYSZCZENIE POWIERZCHNI ZEWNĘTRZNEJ I PŁYTY DO OGRZEWANIA FILIŻANEK

Powierzchnię zewnętrzną i płytę do ogrzewania filiżanek przetrzyj miękką, lekko wilgotną gąbką. Wytrzyj je miękką, suchą ściereczką. Nie używaj szorstkich środków czyszczących, zmywaków druczianych, gąbek druczianych itp., ponieważ mogłyby one zarysować powierzchnię.

## PRZECHOWYWANIE EKSPRESU

Przed przechowywaniem upewnij się, że obrócono regulator pary i gorącej wody na pozycję wyłączoną, że wciśnięto przycisk POWER, aby wyłączyć ekspres i że odłączono kabel doprowadzający z gniazda sieciowego. Wyjmij niewykorzystane ziarna kawy z pojemnika, wyczyść pojemnik (patrz poprzednia część instrukcji), opróżnij zbiornik na wodę i wyczyść ociekacz.



## OSTRZEŻENIE

Nie zanurzaj ekspresu, kabla zasilającego ani wtyczki kabla w wodzie ani innych cieczach.

## WYKORZYSTANIE KLUCZA IMBUSOWEGO

Po pewnym czasie trzeba wymienić silikonową uszczelkę wokół głowicy zaparzającej w celu zagwarantowania optymalnych rezultatów parzenia kawy.

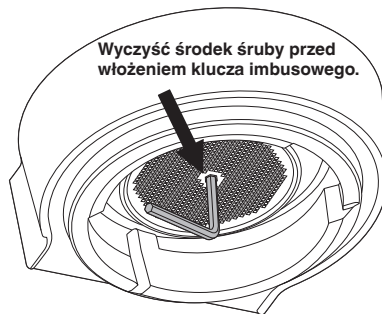

1. Wciśnij przycisk POWER i wyłącz ekspres do kawy. Odłącz wtyczkę przewodu zasilającego z gniazda sieciowego.
2. Ostrożnie wyjmij zbiornik na wodę i ociekacz, zachowaj szczególną ostrożność, jeśli są jeszcze napełnione wodą.
3. Przy pomocy śrubokręta usuń zanieczyszczenia ze środka śruby wewnątrz głowicy zaparzającej.
4. Włóż krótszą część klucza imbusowego do śruby. Obróć w kierunku przeciwnym do ruchu wskazówek zegara, aby odkręcić śrubę.
5. Gdy śruba jest odkręcona, ostrożnie ją wyjmij i odłóż śrubę na bok, kratkę ze stali nierdzewnej głowicy zaparzającej oraz ciemną podkładkę. Zapamiętaj lub oznacz strony, które przy kratce ze stali nierdzewnej skierowane są ku dołowi. W ten sposób ułatwisz sobie ponowny montaż. Umyj kratkę głowicy zaparzającej i podkładkę w ciepłej wodzie, a następnie optucz.
6. Wyjmij silikonową uszczelkę palcami lub przy pomocy długiej pincety. Włóż nową uszczelkę płaską stroną najpierw tak, aby żebrowana część skierowana była ku Tobie.

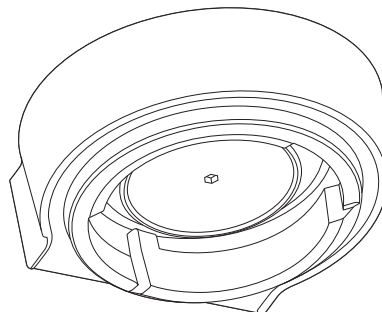

7. Ustaw podkładkę, kratkę głowicy zaparzającej oraz śrubę. Przykręć śrubę palcami, a następnie przy pomocy klucza imbusowego. Dobrze dokręć.
8. Włóż z powrotem ociekacz i zbiornik na wodę.

W celu zakupu uszczelki zwróć się do autoryzowanego ośrodka serwisowego Sage lub do swego sprzedawcy.



## Rozwiązywanie problemów

PROBLEM	PRAWDOPODOBNA PRZYCZYNA	ROZWIĄZANIE
<b>Ekspres się nie podgrzewa.</b>  <b>Kontrolka pary mruga, gdy ekspres jest włączony.</b>	<ul style="list-style-type: none"><li>• Regulator pary i gorącej wody nie jest w pozycji wyłączonej.</li></ul>	<ul style="list-style-type: none"><li>• Ustaw pokrętko ponownie w pozycji wyłączone. Ekspres do kawy rozpocznie normalny proces ogrzewania.</li></ul>
<b>Woda nie wypływa z głowicy zaparzającej.</b> <b>Ekspres nie wydaje gorącej wody.</b>	<ul style="list-style-type: none"><li>• Ekspres nie osiągnął jeszcze temperatury roboczej.</li><li>• Zbiornik na wodę jest pusty.</li><li>• Zbiornik na wodę jest nieprawidłowo włożony do ekspresu.</li><li>• Ekspres trzeba odwapnić.</li><li>• Kawa jest zbyt drobno zmielona / w sitku jest zbyt dużo kawy / kawa jest zbyt mocno ubita / sitko jest zatkane.</li></ul>	<ul style="list-style-type: none"><li>• Oczekaj aż ekspres się rozgrzeje i osiągnie temperaturę roboczą. Gdy ekspres będzie gotowy, podświetlenie przycisku POWER przestanie mrugać i wszystkie przyciski będą zapalone.</li><li>• Uzupełnij wodę w zbiorniku.</li><li>• Włóż zbiornik na wodę prawidłowo.</li><li>• Więcej w części „Odwapnianie”, strona 12.</li><li>• Patrz instrukcje poniżej „Kawa prawie nie wypływa z wylotu kolby lub tylko kapie”.</li></ul>
<b>Kawa prawie nie wypływa z wylotu kolby lub tylko kapie.</b>	<ul style="list-style-type: none"><li>• Kawa jest zbyt drobno zmielona.</li><li>• W sitku jest zbyt dużo kawy.</li><li>• Kawa jest zbyt mocno ubita.</li><li>• Zbiornik na wodę jest pusty.</li><li>• Zbiornik na wodę jest nieprawidłowo włożony do ekspresu.</li><li>• Zatkane sitko.</li><li>• Ekspres trzeba odwapnić.</li></ul>	<ul style="list-style-type: none"><li>• Użyj kawy zmielonej grubiej. Więcej w części „Ustawienia grubości mielenia kawy” na stronie 9 i w części „Przeaparzona kawa” na stronie 11.</li><li>• Zmniejsz ilość mielonej kawy. Więcej w części „Ustawienia grubości mielenia kawy” na stronie 9 i w części „Przeaparzona kawa” na stronie 11.</li><li>• Ubij kawę z siłą około 15–20 kg.</li><li>• Uzupełnij wodę w zbiorniku.</li><li>• Włóż zbiornik na wodę prawidłowo.</li><li>• Przy pomocy igły czyścika wyczyść otwory na końcu dyszy pary. Jeśli otwory są wciąż zatkane, rozpuść tabletkę czyszczącą w ciepłej wodzie i włóż sitka z kolbą do roztworu na około 20 minut. Dobrze oplucz.</li><li>• Więcej w części „Odwapnianie”, strona 12.</li></ul>
<b>Kawa wylewa się zbyt szybko.</b>	<ul style="list-style-type: none"><li>• Kawa jest zbyt grubo zmielona.</li><li>• W sitku jest za mało kawy mielonej.</li><li>• Kawa nie jest wystarczająco ubita.</li></ul>	<ul style="list-style-type: none"><li>• Ustaw drobniejszą grubość mielenia. Więcej w części „Ustawienia grubości mielenia kawy” na stronie 9 i w części „Niedoparzona kawa” na stronie 11.</li><li>• Zwiększ ilość mielonej kawy. Więcej w części „Ustawienia grubości mielenia kawy” na stronie 9 i w części „Niedoparzona kawa” na stronie 11.</li><li>• Ubij kawę z siłą około 15–20 kg.</li></ul>

## PROBLEM PRAWDOPODOBNA PRZYCZYNA ROZWIĄZANIE

**Kawa wylewa się spod krawędzi kolby.**

- Kolba nie jest poprawnie osadzona w głowicy zaparzącej.
- Upewnij się, że kolba została poprawnie włożona. Należy zauważyć delikatny opór podczas obracania w kierunku strzałki.
- Na krawędzi kolby pozostały resztki zmielonej kawy.
- Usuń nadmiar kawy z krawędzi kolby, aby zapewnić szczelność po włożeniu do głowicy zaparzącej.
- Kawa nie jest wystarczająco ubita.
- Ubij kawę z siłą około 15–20 kg.

**Kawa wylewa się spod krawędzi kolby.**

- Kolba nie jest poprawnie osadzona w głowicy zaparzącej.
- Upewnij się, że kolba została poprawnie włożona. Należy zauważyć delikatny opór podczas obracania w kierunku strzałki.
- Na krawędzi kolby pozostały resztki zmielonej kawy.
- Usuń nadmiar kawy z krawędzi kolby, aby zapewnić szczelność po włożeniu do głowicy zaparzącej.
- W sitku jest zbyt dużo kawy.
- Zmniejsz ilość mielonej kawy. Więcej w części „Ustawianie grubości mielenia” na stronie 9.
- Należy wymienić silikonową uszczelkę w głowicy zaparzącej, aby zapewnić prawidłową szczelność kolby w głowicy zaparzącej.
- Więcej w części „Wykorzystanie klucza imbusowego” na stronie 17.

**Ekspres nie wydaje pary.**

- Ekspres nie osiągnął jeszcze temperatury roboczej.
- Odczekaj aż ekspres się rozgrzeje i osiągnie temperaturę roboczą. Wskaźnik świetlny pary zacznie mrugać, co oznacza, że ekspres do kawy podgrzewa się w celu wytwarzania pary. W tym czasie z dyszy może wylewać się skroplona woda. Jest to zjawisko normalne. Gdy kontrolka pary przestanie mrugać, można korzystać z dyszy parowej.
- Zbiornik na wodę jest pusty.
- Uzupełnij wodę w zbiorniku.
- Zbiornik na wodę jest nieprawidłowo włożony do ekspresu.
- Włóż zbiornik na wodę prawidłowo.
- Ekspres trzeba odwapnić.
- Więcej w części „Odwapnianie”, strona 12.
- Dysza pary jest zatkana.
- Więcej informacji w części „Czyszczenie dyszy pary”, strona 16.
- Regulator podawania pary / gorącej wody nie jest w pozycji podawania pary.
- Obróć regulator na prawidłową pozycję do wydawania pary.

**Kawa nie jest wystarczająco gorąca.**

- Filiżanki nie są wystarczająco podgrzane.
- Oplucz filiżanki w gorącej wodzie i postaw je na podstawce do podgrzewania filiżanek.
- Kolba jest zimna.
- Oplucz kolbę pod gorącą wodą. Wytrzyj do sucha.
- Mleko nie jest wystarczająco ciepłe (podczas przygotowywania cappuccino lub latte).
- Wystarczająco podgrzej mleko.
- Ekspres trzeba odwapnić.
- Więcej w części „Odwapnianie”, strona 12.

PROBLEM	PRAWDOPODOBNA PRZYCZYNA	ROZWIĄZANIE
<b>Brak pianki na kawie.</b>	• Kawa nie jest wystarczająco ubita.	• Ubij kawę z siłą około 15–20 kg.
	• Kawa jest zbyt grubo zmielona.	• Ustaw drobniejszą grubość mielenia. Więcej w części „Ustawienia grubości mielenia kawy” na stronie 9 i w części „Niedoparzona kawa” na stronie 11.
	• Ziarna kawy lub kawa mielona są już nieświeże.	• Zawsze kupuj świeżo palone ziarna z podaną datą palenia i użyj w ciągu 2 tygodni.
	• Zatkane sitko.	• Kawę wcześniej zmieloną zużyj w ciągu tygodnia.
	• Do przyrządzenia wcześniej zmielonej kawy użyto sitka z pojedynczym dnem.	• Przy pomocy igły czyścika wyczyść otwory na końcu dyszy pary. Jeśli otwory są wciąż zatkane, rozpuść tabletkę czyszczącą w ciepłej wodzie i włóż sitka z kolbą do roztworu na około 20 minut. Dobrze opłucz.
<b>Ociekacz szybko się napętnia.</b>	• Nie ma powodu do niepokoju, jest to normalne zjawisko.	
	• Jest to spowodowane automatycznym spuszczeniem wody po użyciu pary lub gorącej wody. Woda zostaje automatycznie spuszczone z thermocoilu do ociekacza po użyciu pary lub wydaniu gorącej wody, aby można było przyrządzić kawę przy optymalnej temperaturze.	
<b>Podczas ekstrakcji lub spieniania mleka słychać dźwięk pompy.</b>	• Jest to normalne zjawisko, gdy włoska pompa 15-barowa pracuje.	• Nie ma powodu do niepokoju, jest to normalne zjawisko.
	• Zbiornik na wodę jest pusty.	• Uzupełnij wodę w zbiorniku.
	• Zbiornik na wodę jest nieprawidłowo włożony do ekspresu.	• Włóż zbiornik na wodę prawidłowo.
<b>Z ekspresu wypływa woda.</b>	• Jest to spowodowane automatycznym spuszczeniem wody po użyciu pary lub gorącej wody. Woda zostaje automatycznie spuszczone z thermocoilu do ociekacza po użyciu pary lub wydaniu gorącej wody, aby można było przyrządzić kawę przy optymalnej temperaturze.	• Upewnij się, że ociekacz jest prawidłowo włożony po użyciu funkcji pary lub gorącej wody.
	• Zbiornik na wodę jest nieprawidłowo włożony do ekspresu.	• Opróżnij ociekacz.
	• Włóż zbiornik na wodę prawidłowo.	
<b>Ekspres do kawy jest włączony, ale nie działa.</b>	• Należy wymienić silikonową uszczelkę w głowicy zaparzącej, aby zapewnić prawidłową szczelność kolby w głowicy zaparzącej.	• Więcej w części „Wykorzystanie klucza imbusowego” na stronie 17.
	• Aktywował się bezpiecznik termiczny, ponieważ pompa lub młynek są przegrzane.	• Wciśnij przycisk POWER, aby wyłączyć ekspres i odłączyć wtyczkę przewodu zasilającego z gniazda sieciowego. Odczekaj około 30–60 minut do wystygnięcia.
<b>Młynek nie mieli.</b>	• Jeśli problem się powtarza, skontaktuj się z autoryzowanym serwisem. 0808 178 1650	
	• W zasobniku brak ziaren kawy.	• Napełnij zasobnik świeżymi ziarnami kawy.



**PROBLEM      PRAWDOPODOBNA PRZYCZYNA      ROZWIĄZANIE**

	<ul style="list-style-type: none"> <li>• Komora młynka lub podajnik są zatkane.</li> </ul>	<ul style="list-style-type: none"> <li>• Wyczyść komorę młynka lub podajnik. Więcej w części „Ustawienia zaawansowane stożkowego młynka do kawy” na stronie 16.</li> </ul>
	<ul style="list-style-type: none"> <li>• W młynku znajduje się woda lub wilgoć.</li> </ul>	<ul style="list-style-type: none"> <li>• Wyczyść komorę młynka lub podajnik. Więcej w części „Ustawienia zaawansowane stożkowego młynka do kawy” na stronie 16. Przed montażem kamieni mielących upewnij się, że są całkiem suche. Jeśli to możliwe, do usunięcia zanieczyszczeń z młynka użyj suszarki na najniższych obrotach.</li> </ul>
<b>Kontrolka FILTER SIZE mruga.</b>	<ul style="list-style-type: none"> <li>• Pojemnik na ziarna kawy jest nieprawidłowo włożony.</li> </ul>	<ul style="list-style-type: none"> <li>• Wyjmij pojemnik, skontroluj dolną część i ponownie włóż go do ekspresu.</li> </ul>
<b>Młynek mieli zbyt dużo/ mało kawy.</b>	<ul style="list-style-type: none"> <li>• Wybrano nieprawidłowe ustawienia ilości mielonej kawy.</li> </ul>	<ul style="list-style-type: none"> <li>• Przy pomocy regulatora GRIND AMOUNT zwiększ lub zmniejsz ilość mielonej kawy. Więcej w części „Ustawienia grubości mielenia kawy” na stronie 9 i w części „Przewodnik zaparzania” na stronie 11.</li> </ul>
<b>Zbyt duża/ mała ilość ekstrahowanej kawy.</b>	<ul style="list-style-type: none"> <li>• Wybrano nieprawidłowe ustawienia ilości mielonej kawy, grubości kawy lub objętości kawy.</li> </ul>	<ul style="list-style-type: none"> <li>• Wypróbuj kolejno:</li> <li>• Przywróć ustawienia fabryczne. Więcej w części „Przywrócenie ustawień fabrycznych” na stronie 10.</li> <li>• Zmień ilość kawy. Więcej w części „Programowanie kawy” na stronie 10.</li> <li>• Zmień ilość mielonej kawy lub grubość mielenia kawy. Więcej w części „Ustawienia grubości mielenia kawy” na stronie 9, „Ustawienie ilości mielonej kawy” i w części „Przewodnik zaparzania” na stronie 11.</li> </ul>
<b>Młynek wydaje głośny dźwięk.</b>	<ul style="list-style-type: none"> <li>• W młynku znajduje się ciało obce lub jest zatkany.</li> </ul>	<ul style="list-style-type: none"> <li>• Wyjmij młynek, skontroluj, czy dolna część nie jest zatkana. W razie potrzeby wyczyść komorę i podajnik kawy mielonej. Więcej w części „Czyszczenie stożkowego młynka do kawy” na stronie 16.</li> </ul>



## Notes / Uwaga





## Obsah

- 68 Dôležité bezpečnostné opatrenia
- 72 Popis vášho nového spotrebiča
- 74 Ovládanie vášho nového spotrebiča
- 80 Starostlivosť a čistenie
- 84 Riešenie problémov

## DÔLEŽITÉ BEZPEČNOSTNÉ OPATRENIA

My v Sage® si uvedomujeme dôležitosť bezpečnosti. Navrhujeme a vyrábame spotrebiče predovšetkým s veľkým dôrazom na vašu bezpečnosť. Prosíme vás však, aby ste pri používaní elektrického spotrebiča boli opatrní a dodržiavali nasledujúce bezpečnostné opatrenia.

## DÔLEŽITÉ BEZPEČNOSTNÉ OPATRENIA

**PRI POUŽÍVANÍ  
ELEKTRICKÝCH  
ZARIADENÍ JE POTREBNÉ  
DODRŽIAVAŤ ZÁKLADNÉ  
BEZPEČNOSTNÉ  
OPATRENIA, MEDZI KTORÉ  
PATRIA:**

- Návod v plnom znení je dostupný na stránkach [sageappliances.com](http://sageappliances.com).
- Z dôvodov vylúčenia rizika zadusenia malých detí

odstráňte ochranný obal zástrčky sieťového kábla tohto spotrebiča a bezpečne ho zlikvidujte.

- Nepoužívajte spotrebič na hrane pracovnej dosky alebo stola. Uistite sa, že je povrch rovný, čistý a nie je poprúkaný vodou alebo inou tekutinou.
- Nepoužívajte spotrebič na kovovej podložke, ako je napr. odkvapkávací drez.
- Neumiestňujte spotrebič na horúci plynový alebo elektrický sporák, do jeho blízkosti, alebo do vyhriatej rúry.
- Pred pripojením spotrebiča k elektrickej zásuvke a jeho zapnutím skontrolujte, či je úplne a správne zostavený. Dodržujte inštrukcie v tomto návode na obsluhu.
- Nepoužívajte tento spotrebič s programátorom, časovým spínačom alebo akoukoľvek inou súčiastkou, ktorá spína prístroj automaticky.
- Nepoužívajte iné príslušenstvá než tie, ktoré sa dodávajú spoločne so spotrebičom.
- Nepoužívajte spotrebič iným spôsobom, než ako je uvedený v tomto návode na použitie.
- Nespúšťajte mlynček bez nasadeného veka. Vyvarujte sa akémukoľvek kontaktu prstov, rúk, vlasov, oblečenia a náčinia s mlynčekom, keď je v prevádzke.
- Do zásobníka vody doplňujte iba čistú studenú vodu. Nepoužívajte žiadne iné tekutiny.

- Nikdy nepoužívajte spotrebič bez riadne nainštalovaného zásobníka na vodu.
- Pred extrakciou skontrolujte, či je páka pevne usadená v sparovacej hlave.
- Páku nikdy neuvolňujte v priebehu prípravy kávy, pretože horúca voda v prístroji je pod tlakom.
- Nemanipulujte so spotrebičom, ak je v prevádzke.
- Ak je spotrebič v prevádzke, nenechávajte ho bez dozoru.
- Nedotýkajte sa horúcich povrchov. Nechajte spotrebič vychladnúť pred premiestnením alebo čistením.
- Na hornú plochu espressa, ktorá slúži na nahrievanie šálok, nekladte žiadne iné predmety.
- Spotrebič vypnite tlačidlom POWER a napájací kábel odpojte od sieťovej zásuvky vždy, keď má zostať bez dozoru, po ukončení používania, než ho začnete čistiť, než ho budete prenášať inde, rozoberať, zostavovať alebo pred jeho uložením.
- Tento spotrebič nesmú používať deti. Uchovávajte spotrebič a prívodný kábel mimo dosahu detí. Spotrebiče môžu používať osoby so zníženými fyzickými, zmyslovými alebo mentálnymi schopnosťami či nedostatkom skúseností a znalostí, ak sú pod dozorom alebo boli poučené

o používaní spotrebiča bezpečným spôsobom a rozumejú prípadným nebezpečenstvám.

- Udržujte spotrebič aj jeho príslušenstvo čisté. Dodržujte pokyny na čistenie, ktoré sú uvedené v tomto návode.

## **DÔLEŽITÉ INŠTRUKCIE O VODNOM FILTRI**

- Uchovávajte vodný filter mimo dosahu detí.
- Skladujte vodný filter na suchom mieste v originálnom balení.
- Nevystavujte vodný filter vlhku a priamemu slnečnému žiareniu.
- Nepoužívajte poškodený vodný filter.
- Vodný filter zámerne neotvárajte.
- Ak kávovar dlhší čas nepoužívate, vyprázdňte nádržku na vodu, ak ste tak neurobili predtým, a vymeňte vodný filter.

## **DÔLEŽITÉ BEZPEČNOSTNÉ POKYNY NA POUŽÍVANIE VŠETKÝCH ELEKTRICKÝCH ZARIADENÍ**

- Pred použitím celkom odviňte napájací kábel.
- Prívodný kábel nenechávajte visieť cez okraj stola alebo pracovnej dosky, dotýkať sa horúcich plôch alebo sa zamotať.

- Spotřebič vypněte a napájecí kabel odpojte od síťové zásuvky vždy, když má zůstat bez dozoru, po ukončení používání, před čistením, v případě přenášání, při rozoberaní, zostavovaní alebo pred uložením.
- Udržujte spotřebič a jeho přívod mimo dosahu dětí mladších ako 8 rokov.
- Odporúčame vykonávať pravidelnú kontrolu spotřebiča. Spotřebič nepoužívajte, ak je akokoľvek poškodený alebo ak je chybný napájecí kabel, zástrčka alebo spotřebič samotný. Všetky opravy je nutné zveriť najbližšiemu autorizovanému servisnému stredisku Sage.
- Akúkoľvek inú údržbu okrem bežného čistenia je nutné zveriť autorizovanému servisnému stredisku Sage.
- Použitie príslušenstva, ktoré nepredáva alebo neodporúča spoločnosť Sage, môže spôsobiť vznik požiaru, úraz elektrickým prúdom alebo zranenie.
- Tento spotřebič je určený iba na použitie v domácnosti. Nepoužívajte spotřebič na iné účely, než na ktoré je určený. Nepoužívajte tento spotřebič v pohybujúcich sa vozidlách alebo na lodi. Nepoužívajte ho vonku. V opačnom prípade môže dôjsť k zraneniu.
- Nepoužívajte tento spotřebič s programátorom, časovým spínačom alebo akokoľvek inou súčiastkou, ktorá spína prístroj automaticky.
- Odporúčame inštalovať prúdový chránič (štandardné bezpečnostné spínače vo vašej zásuvke), aby ste tak zaistili zvýšenú ochranu pri použití spotřebiča. Odporúčame, aby prúdový chránič (s menovitým zvyškovým prevádzkovým prúdom nebol viac než 30 mA) bol inštalovaný do elektrického obvodu, v ktorom bude spotřebič zapojený. Obráťte sa na svojho elektrikára pre ďalšiu odbornú radu.
- Tento spotřebič nesmú používať děti. Uchovávajte spotřebič a prívodný kabel mimo dosahu dětí.
- Spotřebič môžu používať osoby so zníženými fyzickými, zmyslovými či mentálnymi schopnosťami alebo nedostatkom skúseností a znalostí, ak sú pod dozorom alebo boli poučené o používaní spotřebiča bezpečným spôsobom a rozumejú prípadným nebezpečenstvám.
- Do zásobníka vody doplňujte iba čistú studenú vodu. Nepoužívajte žiadne iné tekutiny.

- Espresso nezapínajte, ak v zásobníku nie je žiadna voda.
- Pred extrakciou kávy skontrolujte, či je páka pevne usadená v sparovacej hlave.
- Páku nikdy neuvolňujte v priebehu prípravy kávy, pretože horúca voda v prístroji je pod tlakom.
- Na plochu na nahrievanie šálok ukladajte iba šálky určené na extrakciu kávy.
- Počas prevádzky sa povrch spotrebiča zahrieva a môže zostať horúci aj po ukončení použitia.



Aby ste zabránili úrazu elektrickým prúdom, neponárajte prívodný kábel, zástrčku prívodného kábla alebo prístroj do vody ani inej tekutiny.



Tento symbol na produktoch alebo v sprievodných dokumentoch znamená, že použité elektrické alebo elektronické výrobky sa nesmú pridať do bežného komunálneho odpadu. Pre správnu likvidáciu, obnovu a recykláciu odovzdajte tieto výrobky na určené zberné miesta. Ďalšie podrobnosti si vyžiadajte od miestneho úradu alebo najbližšieho zberného miesta.

# USCHOVAJTE TIETO INŠTRUKCIE



## Popis vášho nového spotrebiča



- A. 250 g zásobník na kávové zrná
- B. Integrovaný kónický mlynček na kávu
- C. Vypúšťanie mletej kávy
- D. Spínač mlynčeka
- E. Držiak na mletie
- F. Ovládač nastavenia hrubosti mletia GRIND SIZE
- G. Ovládač množstva kávy GRIND AMOUNT
- H. Automatické dávkovanie FILTER SIZE
- I. Tlačidlo POWER
- J. Integrovaný vyberateľný 54 mm tamper
- K. Sparovacia hlava
- L. Antikorová 54 mm páka
- M. Extra vysoký priestor na veľké poháre na kávu
- N. Vyberateľná odkvapkávacia miska
- O. Zásuvka na ukladanie príslušenstva (umiestnená za odkvapkávacou miskou na skladovanie príslušenstva)
- P. 360° otáčavá dýza na paru
- Q. Samostatný vývod horúcej vody
- R. Ovládač nastavenia Steam/Hot Water (pary/horúcej vody)
- S. Svetelná kontrolka pary/horúcej vody
- T. Tlačidlá pre 1 a 2 šálky
- U. Svetelná kontrolka CLEAN ME
- V. Ukazovateľ tlaku
- W. Tlačidlo PROGRAM  
Umožňuje nastaviť objem kávy pre 1 a 2 šálky.
- X. Plocha na nahrievanie šálok
- Y. 2 l vyberateľný zásobník na vodu



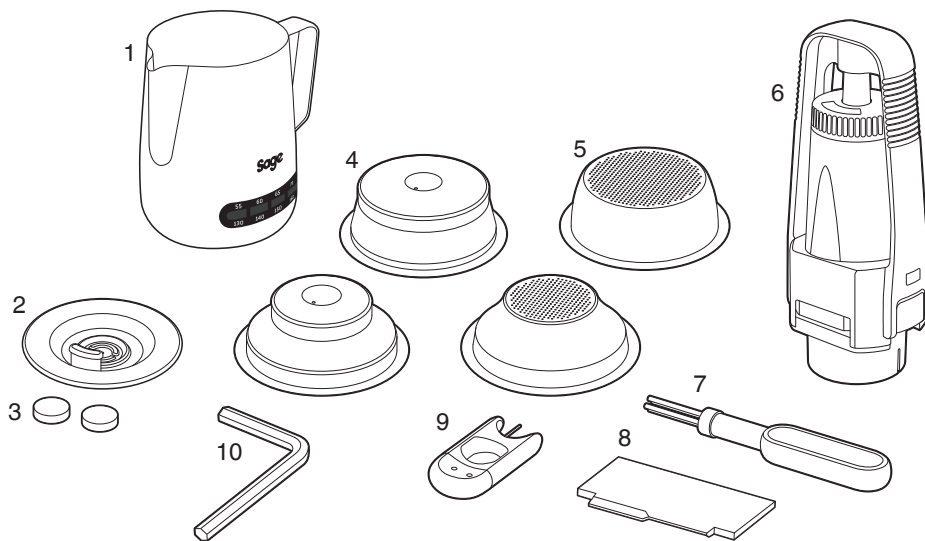

## PRÍSLUŠENSTVO

- |   |  |
|---|--|
| 1. Antikorová kanvička na napenenie mlieka                            | 6. Držiak vodného filtra a vodný filter  |
| 2. Čistiaci disk  | 7. Čistiaca kefka                        |
| 3. Čistiace tablety   | 8. Pomôcka na zarovnanie kávy the Razor™ |
| 4. Sitká s dvojitém dnom<br>(1 a 2 šálky) pre vopred mletú kávu       | 9. Pomôcka na čistenie                   |
| 5. Sitká s jednoduchým dnom<br>(1 a 2 šálky) pre čerstvo pomletú kávu | 10. Imbusový kľúč                        |



## Technické informácie

220 – 240 V~ 50 Hz 1 560 – 1 850 W

Výrobok je v súlade s požiadavkami EÚ.



# Ovládanie vášho nového spotrebiča

## INŠTALÁCIA VODNÉHO FILTRA

- Vyberte vodný filter a držiak vodného filtra z plastového vrecúška.
- Namočte vodný filter do studenej vody na 5 minút.
- Umyte držiak pod studenou vodou.

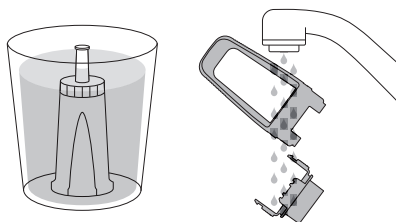

- Nastavte dátum výmeny na budúci mesiac. Odporúčame vymieňať filter po 3 mesiacoch.

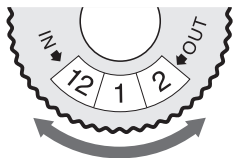

- Vložte vodný filter do hornej časti držiaka. Spodnú časť priložte zospodu a zacvaknite.
- Držiak vodného filtra vložte do nádrčky na vodu tak, aby spodná časť držiaka bola zarovnaná súčasne s adaptérom vnútri nádrčky na vodu. Stlačte držiak vodného filtra smerom dole, až bude pevne usadený na adaptéri.

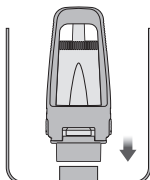
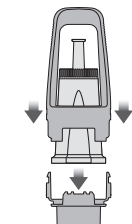

- Naplňte zásobník studenou vodou pred vložением a zaistením do kávovaru.

## PRVÉ POUŽITIE

- Uistite sa, že je vodný filter bezpečne umiestnený vnútri zásobníka.
- Naplňte zásobník studenou vodou z vodovodného kohútika po rysku maxima, ktorá je na strane zásobníka, zasunite zásobník späť na svoje miesto v zadnej časti spotrebiča.
- Uistite sa, že je zásobník na kávové zrná správne vložený do kávovaru.
- Pripojte zástrčku prívodného kábla do sieťovej zásuvky 230 V a zapnite napájanie na sieťovej zásuvke. Stlačte tlačidlo POWER. Podsvietenie tlačidla POWER sa rozblíka, zatiaľ čo sa spotrebič zahrieva.



## POZNÁMKA

Ak nebude zásobník na kávové zrná správne vložený, svetelná kontrolka FILTER SIZE bude blikať.

1. Stlačte tlačidlo pre 2 šálky a nechajte sparovacou hlavou pretiecť horúcu vodu.
2. Nasmerujte parnú dýzu nad odkvapkávaciu mriežku. Otočte ovládačom pary/horúcej vody do pozície pary a zapnite funkciu pary na 10 sekúnd.

STEAM      STANDBY      HOT WATER

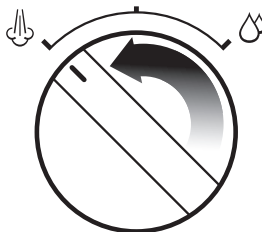

3. Otočte ovládačom pary/horúcej vody do pozície horúcej vody a nechajte vodu pretekať na 10 sekúnd.

STEAM      STANDBY      HOT WATER

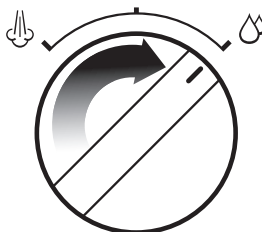

4. Opakujte vyššie uvedené kroky, kým nebude zásobník na vodu prázdny.

## ZÁKLADNÉ OVLÁDANIE

### Nastavenie hrubosti mletia

Stupeň mletia ovplyvní rýchlosť toku vody, ktorou bude voda cez namletú kávu pretekať sitkom, a takisto aj výslednú chuť kávy.

Odporúčame nastaviť hrubosť mletia na 8 a potom upraviť podľa vlastných preferencií.

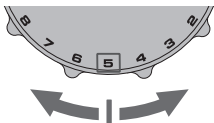

### Nastavenie množstva mletej kávy

Otočte ovládačom GRIND AMOUNT tak, aby ukazoval na „3. hodinu“ (pozrite obrázok nižšie). Na úpravu množstva otočte ovládačom smerom k LESS (menej mletej kávy) alebo k MORE (viac mletej kávy).

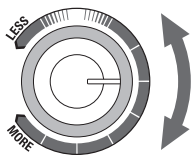

### Výber druhu sitka

Používajte sitká s jednoduchým dnom, ak máte čerstvo pomletú kávu.

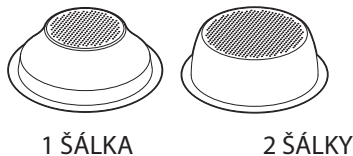

Použite sitká s dvojitém dnom, ak používate už vopred mletú kávu.

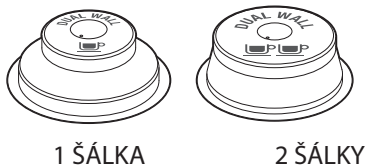

### Výber sitka

Vložte buď sitko pre 1, alebo 2 šálky do páky. Tlačidlom FILTER SIZE vyberte SINGLE (sitko pre 1 šálku) alebo DOUBLE (sitko pre 2 šálky).

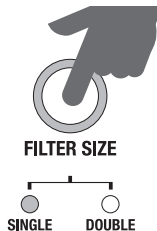

### Automatické dávkovanie

- Krátko zatlačte na páku smerom do kávovaru, tým aktivujete spínač mletia.
- Mletie sa automaticky ukončí, no ak si prajete mletie zastaviť, krátko zatlačte na páku smerom do kávovaru na deaktiváciu spínača.

### Manuálne dávkovanie

- Zatlačte na páku smerom do kávovaru na aktiváciu spínača a držte pákou spínač. Mlynček bude nepretržite mlieť kávu, kým páku, resp. spínač neuvolníte.
- Hneď ako je v sitku potrebné množstvo mletej kávy, uvoľnite páku, resp. spínač.

### Utláčanie kávy

- Pomocou tampera stlačte mletú kávu smerom dole, pevne utlačte silou.
- Po utlačení je nutné, aby kovový okraj vyberateľného tampera bol zarovnaný s okrajom sitka v páke.

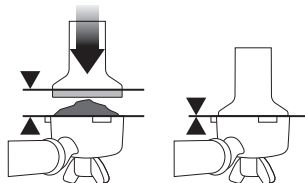

### Zarovnanie kávy

Pomocou dodávanej pomôcky na zarovnanie kávy zarovnajete utlačenú kávu v sitku do roviny, aby ste zaistili správnu extrakciu kávy.

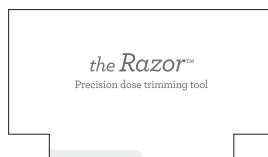

- Vložte Razor™ do sitka, kým sa jeho ramená nedotknú okraja páky.
- Páku s utlačenou kávou držte v jednej ruke nad odklepávacou miskou, príp. nad odpadkovým košom, druhou rukou otočte Razor™ dookola, aby ste odstránili prebytočnú kávu zo sitka.

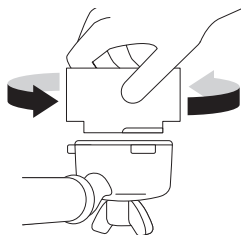

## Zahriatie sparovacej hlavy

Pred vložením páky do kávovaru nechajte sparovacou hlavou pretiecť horúcu vodu stlačením tlačidla pre 1 šálku.

## Vloženie páky do sparovacej hlavy

Vložte páku do sparovacej hlavy a otočte pákou v smere šípky na sparovacej hlavě, až ucítite odpor.

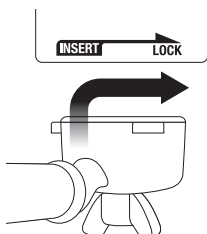

## Predprogramované množstvo pre 1 šálku

Stlačte tlačidlo pre 1 šálku. Prednastavený objem pre 1 šálku, asi 30 ml, bude vytekať do šálky.

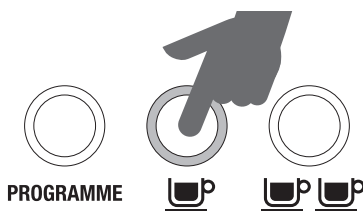

## POZNÁMKA

Stlačením tlačidla pre 1 alebo 2 šálky okamžite prerušíte chod extrakcie.

## Predprogramované množstvo pre 2 šálky

Stlačte tlačidlo pre 2 šálky. Prednastavený objem pre 2 šálky, asi 60 ml, bude vytekať do šálok.

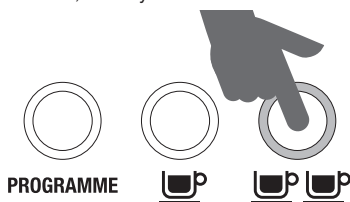

## Programovanie kávy pre 1 alebo 2 šálky

1. Na začatie programovania stlačte raz tlačidlo PROGRAMME.
2. Stlačte tlačidlo pre 1 alebo 2 šálky a začinite extrakciu kávy. Stlačte tlačidlo pre 1 alebo 2 šálky znovu, hneď ako bol dosiahnutý požadovaný objem. Spotrebí 2-krát zapípa, čo indikuje, že nový objem extrakcie na 1 alebo 2 šálky bol nastavený.

## Obnova východiskového nastavenia objemu extrahovanej kávy

Na obnovu východiskového nastavenia objemu extrahovanej kávy pre 1 a 2 šálky stlačte a podržte tlačidlo PROGRAMME, kým nezaznie 3-krát zvukový signál. Uvoľnite tlačidlo PROGRAMME.

## POZNÁMKA

Východiskové nastavenie: Objem kávy pre 1 šálku je cca 30 ml. Objem kávy pre 2 šálky je cca 60 ml.

## Manuálne nastavenie objemu kávy

Stlačte a podržte tlačidlo pre 1 alebo 2 šálky. Kávovar sa spustí a ryska na ukazovateli tlaku dosiahne do zóny nízkotlakového predsparenia, kým tlačidlo neuvolníte. Hneď ako uvoľníte tlačidlo, spustí sa extrakcia kávy pri plnom tlaku. Stlačte tlačidlo pre 1 alebo 2 šálky, hneď ako je v šálke požadované množstvo kávy.

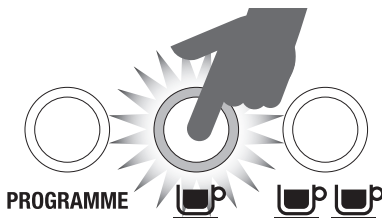

STLAČÍŤ A PODRŽAŤ

## SPRIEVODCA EXTRAKCIOU

## SPRÁVNÁ EXTRAKCIA



✓  
V zóne správnej prípravy kávy



- Spustí sa po 4 – 7 sekundách.
- Preteká pomaly ako tečúci med.
- Pena je zlatisto hnedá a jemná.
- Káva je tmavohnedá.
- Extrakcia trvá asi 25 – 35 sekúnd.

## PO EXTRAKCII

## VYBERTE POUŽITÚ KÁVU

Použitá káva vytvorí v sítku kávovú usadeninu. Ak je kávová usadenina vlhká, venujte pozornosť kapitolle o podextrahovanej káve.



## OPLÁCHNITE PÁKU

Nechajte páku vyčistiť, aby ste zabránili upchaniu. Vložte sítko bez kávy do páky a potom do sparovacej hlavy a nechajte pretečť vodu cez sparovaciu hlavu.

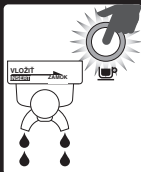

## POD-EXTRAHOVANÁ KÁVA



✗  
V zóne nesprávnej prípravy kávy



- Spustí sa po 1 – 3 sekundách.
- Voda preteká príliš rýchlo.
- Pena je tenká a bledá.
- Káva je svetlohnedá.
- Chuť je horká/ostrá, slabá a vodnatá.
- Extrakcia trvá asi 20 sekúnd.

## RIEŠENIE

## Jemnejší stupeň mletia

Utlačte silou asi 15 kg. Po utlačení je nutné, aby kovový okraj vyberateľného tempera bol zarovnaný s okrajom sítky v páke.

Pomocou pomôcky na zarovnanie kávy the Razor™ upravte množstvo v sítku.

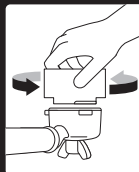

Vždy používajte pomôcku na zarovnanie kávy the Razor™.

## PRE-EXTRAHOVANÁ KÁVA



✗  
V zóne nesprávnej prípravy kávy



- Spustí sa po 8 sekundách.
- Káva iba kvapká a netečie.
- Pena je tmavá a roztrieštená.
- Káva je veľmi hnedá.
- Chuť je horká a spálená.
- Extrakcia trvá dlhšie než 40 sekúnd.

## RIEŠENIE

## Hrubší stupeň mletia

Utlačte silou asi 15 kg. Po utlačení je nutné, aby kovový okraj vyberateľného tempera bol zarovnaný s okrajom sítky v páke.

Pomocou pomôcky na zarovnanie kávy the Razor™ upravte množstvo v sítku.

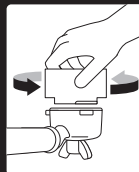

Vždy používajte pomôcku na zarovnanie kávy the Razor™.

	MLETIE	DÁVKA	UTLÁČENIE	ČAS EXTRAKCIE
PREEXTRAHOVANÁ KÁVA TMAVÁ • HORKÁ	PRÍLIŠ JEMNÉ	PRÍLIŠ VEĽA POUŽITE POMÔCKU RAZOR NA ZAROVNANIE KÁVY	15 – 20 kg	VIAC NEŽ 40 SEKÚND
VYVÁŽENÁ KÁVA	OPTIMÁLNA	8 – 10 g (1 ŠÁLKKA) 15 – 18 g (2 ŠÁLKKY)	15 – 20 kg	25 – 35 SEKÚND
POD EXTRAHOVANÁ KÁVA MÁLO ROZVINUTÁ • KYSLÁ	PRÍLIŠ HRUBÉ	PRÍLIŠ MÁLO ZVYŠTE MNOŽSTVO KÁVY A POUŽITE POMÔCKU RAZOR NA ZAROVNANIE KÁVY	15 – 20 kg	MENEJ NEŽ 20 SEKÚND

## POUŽITIE OVLÁDAČA PARY A HORÚCEJ VODY

### Para

- Koniec dýzy umiestnite nad odkvapkávaciu misku.
- Ovládač pary a horúcej vody uveďte do pozície pary. Svetelná kontrolka pary sa rozblíka, čo indikuje, že sa kávovar zahrieva na vypúšťanie pary.

STEAM      STANDBY      HOT WATER

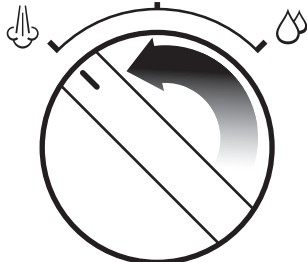

- Hneď ako svetelná kontrolka pary prestane blikať, uveďte ovládač pary/horúcej vody do vypnutej polohy.
- Potom do 8 sekúnd vložte parnú dýzu do mlieka (1 – 2 cm pod hladinu) bližšie k pravej strane a s kanvičkou v uhle 45°, otočte ovládačom do pozície pary a začnite ohrievať a napeňovať mlieko. Tým zabránite rozstreknutiu mlieka z nádoby (prerušenie väčšie než 8 sekúnd pred opätovným zapnutím pary ukončí režim pary).
- Ukazovateľ na kanvičke bude meniť farbu v závislosti od teploty mlieka. Odporúčaná teplota mlieka je medzi 60 – 65 °C.
- Hneď ako mlieko dosiahlo správnu teplotu (60 – 65 °C), otočte ovládač do vypnutej polohy a vyberte dýzu z napeneného mlieka.
- Nádobku s napeneným mliekom odložte bokom. Okamžite utrite parnú dýzu navlhčenou utierkou. Koniec dýzy umiestnite nad odkvapkávaciu misku, zapnite funkciu pary, aby ste odstránili zvyšky mlieka z vnútornej časti parnej dýzy.
- Nalejte mlieko priamo do kávy.

### POZNÁMKA

Po 5 minútach stáleho vypúšťania pary kávovar automaticky zastaví vypúšťanie horúcej pary. Svetelná kontrolka pary sa rozblíka. Ak sa toto stane, vráťte ovládač späť do vypnutej pozície.

## Použitie vypúšťania horúcej vody

- Ovládač pary a horúcej vody uveďte do pozície horúcej vody.
- Na ukončenie vypúšťania horúcej vody otočte ovládačom do vypnutej polohy.

STEAM      STANDBY      HOT WATER

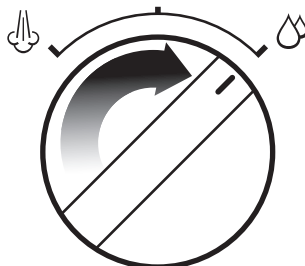

## POKROČILÉ NASTAVENIE

### Nastavenie teploty vody

Na vstup do pokročilého nastavenia postupujte nasledovne:

1. Vypnite kávovar.
2. Stlačte a podržte tlačidlo PROGRAMME a potom stlačte ešte tlačidlo POWER. Zaznie raz zvukový signál. Podsvietené tlačidlá budú označovať aktuálne nastavenie teploty. Na nastavenie zmeny teploty, 5 sekúnd od vstupu do pokročilého nastavenia, stlačte tlačidlo na výber požadovanej teploty. Zaznie 2-krát zvukový signál na potvrdenie zmeny. Ak nestlačíte žiadne tlačidlo do 5 sekúnd, teplota zostane nezmenená a kávovar sa vráti do pohotovostného režimu.

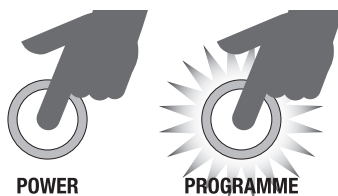

### Východiskové nastavenie teploty:

V pokročilom nastavení stlačte tlačidlo PROGRAMME.

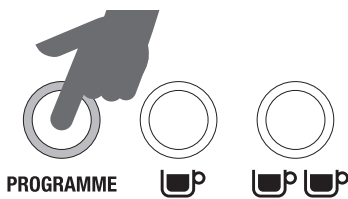

**Zvýšenie teploty o +1 °C:**

V pokročilom nastavení stlačte tlačidlo pre 1 šálku.

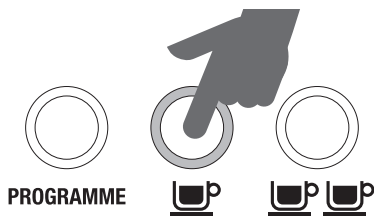
**AUTOMATICKÉ VYPNUTIE**

Kávovar sa automaticky vypne po 30 minútach nečinnosti.

**Zvýšenie teploty o +2 °C:**

V pokročilom nastavení stlačte tlačidlo pre 2 šálky.

**Zníženie teploty o 1 °C:**

V pokročilom nastavení stlačte tlačidlo FILTER SIZE.

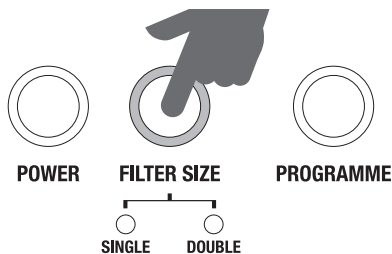
**Zníženie teploty o 2 °C:**

V pokročilom nastavení stlačte tlačidlo POWER.

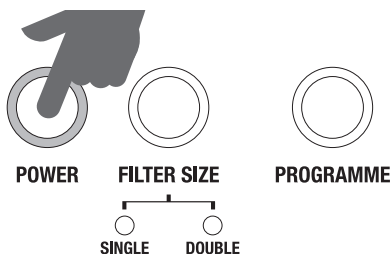



# Starostlivosť a čistenie

## VÝMENA VODNÉHO FILTRA

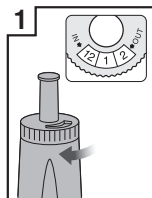

1 Nastavte aktuálny mesiac.

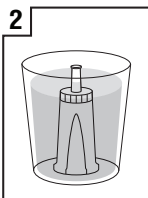

2 Namočte filter asi na 5 minút.

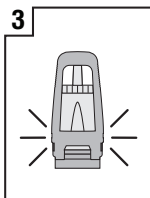

3 Uistite sa, že je správne zložený.

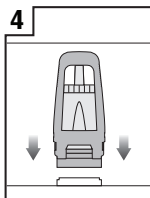

4 Inštalujte zostavený vodný filter do nádrčky na vodu.

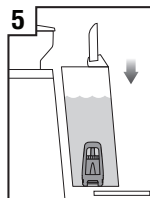

5 Nádrčku na vodu vložte do kávovaru.

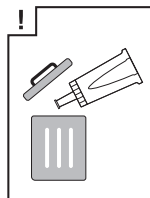

6 Vymeňte filter po 90 dňoch alebo po 40 l spotrebovanej vody.

Dodávaný vodný filter pomáha zabraňovať usadzovaniu vodného kameňa vnútri a na vnútorných komponentoch kávovaru. Ak budete vymieňať vodný filter pravidelne každé 3 mesiace alebo po 40 l spotrebovanej vody, nebudete musieť často odváňovať kávovar.

40 l spotrebovanej vody je limit pri tvrdosti vody 4. Ak máte mäkkšiu vodu (tvrdosť 2), môžete vymeniť filter až po 60 l spotrebovanej vody.

## ČISTIACI CYKLUS

Ak je potrebné vykonať čistiaci cyklus, rozsvieti sa automaticky svetelná kontrolka CLEAN ME. Ide o cyklus spätného preplachovania a je oddelený od odváňenia.

1. Vložte čistiaci disk do sitka pre 1 šálku, vložte sitko do páky, vložte 1 čistiacu tabletu do sitka.
2. Pripevnite páku k sparovacej hlave a pod páku vložte veľkú nádobu.
3. Uistite sa, že je nádržka na vodu naplnená studenou vodou a odkvapkávací miska je prázdna.
4. Vypnite kávovar.
5. Súčasne stlačte a podržte tlačidlá pre 1 a 2 šálky a POWER. Stlačte tieto 3 tlačidlá spoločne asi na 10 sekúnd.
6. Čistiaci cyklus sa spustí a bude trvať asi 5 minút. Za tento čas bude voda vytekať vývodmi v páke. Hneď ako je dokončený, zaznie 3-krát zvukový signál.
7. Vyberte páku a uistite sa, že sa tableta úplne rozpustila. Ak sa tableta nerozpustila, opakujte proces, kým sa tableta nerozpustí.

## ODVÁPNENIE

Pri pravidelnom použití môže tvrdá voda spôsobiť tvorbu vodného kameňa na väčšine vnútorných častí kávovaru, znížiť tak prietok vody, výkon kávovaru a ovplyvniť aj kvalitu kávy.

1. Aj keď používate dodávaný vodný filter, odporúčame vykonať proces odváňenia na odstránenie vodného kameňa vnútri kávovaru.



## UPOZORNENIE

Neponárajte kávovar, prívodný kábel ani zástrčku prívodného kábla do vody alebo inej tekutiny. Zásobník na vodu sa nesmie odstrániť alebo celkom vyprázdniť počas odváňenia.

## Príprava kávovaru na proces odváňením

2. V 1 l vody rozpustite 1 vrecúško prostriedku na odváňenie. Zamiešajte. Nalejte roztok do nádrčky na vodu.
3. Stlačte a podržte tlačidlo pre 2 šálky a potom stlačte a podržte tlačidlo POWER na vstup do režimu odváňenia. Kávovar sa začne zahrievať, čo je súčasť procesu odváňenia, a v tomto čase bude tlačidlo POWER blikať. Kávovar je pripravený na spustenie procesu odváňenia v okamihu, keď tlačidlo POWER, tlačidlo pre 1 šálku, svetelná kontrolka CLEAN ME a svetelná kontrolka pary/horúcej vody svietia.



## Odvápnenie časti kávovaru na prípravu kávy

4. Stlačte tlačidlo pre 1 šálku na začatie procesu odvápnenia časti kávovaru na prípravu kávy. Tento proces trvá asi 25 sekúnd. Počas procesu odvápnenia bude tlačidlo pre 1 šálku blikať. Hneď ako prestane blikať, je proces ukončený. Ak potrebujete tento proces ukončiť, stlačte tlačidlo pre 1 šálku.

## Odvápnenie časti pre vypúšťanie pary a horúcej vody

Proces odvápnenia časti pre vypúšťanie pary trvá asi 13 sekúnd a časti pre vypúšťanie horúcej vody asi 8 sekúnd. Odvápnenie môžete predčasne ukončiť otočením ovládača do vypnutej polohy.

5. Otočte ovládačom na vypúšťanie pary/horúcej vody do pozície pary, aby ste spustili proces odvápnenia.

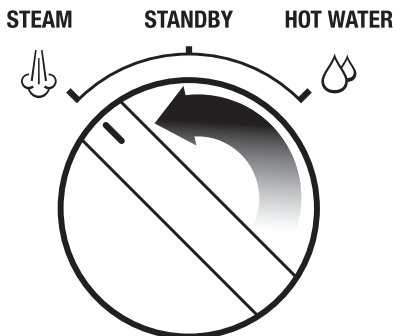

6. Otočte ovládačom na vypúšťanie pary/horúcej vody do pozície horúcej vody, aby ste spustili proces odvápnenia.

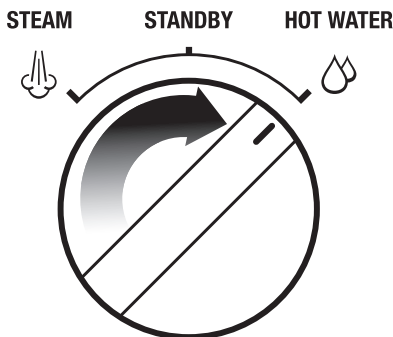

## Opakovanie krokov na dokončenie procesu odvápnenia

Po vykonaní vyššie uvedených krokov by v nádržke na vodu malo zostať asi 0,5 l roztoku.

7. Opakujte kroky 4 – 6, aby ste dokončili proces odvápnenia a vyprázdnili celý obsah nádržky.

## Vypláchnutie nádržky

8. Po dokončení procesu odvápnenia vyberte nádržku na vodu a riadne ju opláchnite. Potom nalejte do nádržky čistú studenú vodu až k ryske maxima (2 l) a opakujte kroky 4 – 6, aby ste odstránili zvyšky roztoku vnútri kávovaru.
9. Stlačte tlačidlo POWER na ukončenie procesu odvápnenia. Podsvietenie tlačidiel a svetelné kontrolky zhasnú.



## POZNÁMKA

Kávovar sa automaticky vypne po 5 minútach nečinnosti pri procese odvápnenia. Aby ste obnovili proces odvápnenia, začinite krokom 3.

# POKROČILÉ ČISTENIE KÓNICKÉHO MLYNČEKA NA KÁVU

Urobte tento krok, ak došlo k zablokovaniu mlecích kameňov alebo vývodu mletej kávy.

<p><b>1</b></p>	<p><b>2</b> HRUBOSŤ MLETIA</p>	<p><b>3</b> UVOLNITE SKRUTKU</p>	<p><b>4</b> HRUBOSŤ MLETIA</p>	<p><b>5</b></p>	<p><b>6</b> PRUŽNÁ PODLOŽKA PLOCHÁ PODLOŽKA</p>	<p><b>7</b></p>
<p>Vyberte zásobník.</p>	<p>Nastavte hrubosť mletia ovládačom GRIND SIZE na 1 (najjemnejšie nastavenie).</p>	<p>Použite 10 mm kľúč. Otočte v smere hodinových ručičiek, aby ste skrutku uvoľnili.</p>	<p>Nastavte hrubosť mletia ovládačom GRIND SIZE na 15 (najhrubšie).</p>	<p>Uvoľnite a vyberte horný kameň.</p>	<p>Odstráňte skrutku, pružnú a plochú podložku. Opätne vyberte spodný mlieči kameň.</p>	<p>Pomocou pinzety vyberte mlieciu skrutku a podložku.</p>
<p><b>8</b></p>	<p><b>9</b></p>	<p><b>10</b></p>	<p><b>11</b></p>	<p><b>12</b> DOTIAHNITE SKRUTKU</p>	<p><b>13</b></p>	<p><b>14</b> HRUBOSŤ MLETIA</p>
<p>Odblokujte výstup mletej kávy pomocou špičky alebo hrotu čistiacej pomôcky.</p>	<p>Vyčistite vývod mlynčeka čistiacou kefkou.</p>	<p>Nasadte podložku a mlieciu skrutku pomocou dňej pinzety.</p>	<p>Vložte dolný mlieči kameň (zarovnajcie značky podľa špičky na obrázku). Vložte plochú a pružnú podložku.</p>	<p>Otočte skrutkou proti smeru hodinových ručičiek a riadne dotiahnite.</p>	<p>Vložte a zaistite horný mlieči kameň.</p>	<p>Nastavte ovládač hrubosť mletia GRIND SIZE na 5. Nasadte a zaistite zásobník na kávovú zrná.</p>

## UPOZORNENIE

Buďte opatrní pri manipulácii s kameňmi, pretože sú veľmi ostré. Buďte opatrní pri manipulácii s kameňmi, pretože sú veľmi ostré.

## ČISTENIE PARNEJ DÝZY

Parnú dýzu by ste mali vyčistiť ihneď po napnení mlieka. Utrite parnú dýzu navlhčenou utierkou. Potom natočte parnú dýzu nad odkvapkávaciu misku a krátko zapnite funkciu pary na vyčistenie parnej dýzy. Tým odstránite zvyšky mlieka z vnútornej časti parnej dýzy.

Ak je niektorý z otvorov v parnej dýze upchatý, uistite sa, že je ovládač pary a horúcej vody v pozícii vypnuté. Stlačte tlačidlo POWER na vypnutie a nechajte kávovar vychladnúť. Pomocou ihly čistiacej pomôcky vyčistite otvory na konci parnej dýzy.

Ak je však dýza stále upchatá, odmontujte koniec parnej dýzy pomocou otvoru uprostred čistiacej pomôcky a ponorte koniec parnej dýzy do horúcej vody. Pomocou ihly v čistiacej pomôčke vyčistite koniec parnej dýzy. Znovu nasadte na parnú dýzu a zaistite pomocou čistiacej pomôcky.

## ČISTENIE/ODBLOKOVANIE SITIEK A PÁKY

Sitka a páku opláchnite pod tečúcou horúcou vodou priamo po použití, aby ste odstránili zvyšky kávy.

Ak sa malé otvory v sitku zablokujú, ihlou čistiacej pomôcky môžete vyčistiť otvory v sitku.

Ak sú otvory stále upchaté, rozpustite čistiacu tabletu v teplej vode a vložte sitká s pákou do roztoku na asi 20 minút. Riadne opláchnite.

## ČISTENIE SPAROVACEJ HLAVY A ANTIKOROVEJ MRIEŽKY

Pravidelne utrite sparovaciu hlavu a antikorovú mriežku vnútri sparovacej hlavy pomocou mäkkej hubky namočenej v teplej vode, aby ste odstránili zvyšky mletej kávy.

Pravidelne preplachujte kávovar. Vložte sitko bez mletej kávy do páky a následne do sparovacej hlavy. Stlačte a podržte tlačidlo pre 1 šálku a nechajte pretiecť malé množstvo vody. Opláchnite, aby ste odstránili zvyšky mletej kávy.

## ČISTENIE ODKVAPKÁVACEJ MISKY A ZÁSUVKY NA PRÍSLUŠENSTVO

Odkvapkávaciu misku je možné vybrať, vyliať a vyčistiť po každom použití, alebo ak sa zobrazí indikátor Empty Me!

Odstráňte mriežku. Odstráňte zvyšky kávy zo suchej časti misky. Indikátor EMPTY ME! môžete vybrať z odkvapkávacej misky vytiahnutím smerom hore a uvoľnením z postranných koľajníc. Umyte všetky časti v teplej vode s trochou kuchynského prostriedku na umývanie riadu a pomocou mäkkej hubky. Opláchnite a dôkladne osušte.

Zásuvka na príslušenstvo je umiestnená za odkvapkávacou miskou. Zásuvku na príslušenstvo vyberte a utrite mäkkou, mierne namočenou hubkou. Nepoužívajte hrubé čistiace prostriedky, drôtenky, hubky s drôtenkami a pod., pretože by mohli povrch poškriabať.



## POZNÁMKA

Všetky časti umývajte v ruke v teplej vode s trochu kuchynského prostriedku na umývanie riadu. Nepoužívajte hrubé čistiace prostriedky, drôtenky, hubky s drôtenkami a pod., pretože by mohli povrch poškriabať. Žiadna časť kávovaru nie je vhodná na umývanie v umývačke.

## ČISTENIE VONKAJŠIEHO POVRCHU A PLOCHY NA NAHRIEVANIE ŠÁLOK

Vonkajší povrch a plochu na nahrievanie šálok utrite mäkkou mierne namočenou hubkou. Utrite mäkkou suchou utierkou. Nepoužívajte hrubé čistiace prostriedky, drôtenky, hubky s drôtenkami a pod., pretože by mohli povrch poškriabať.

## ULOŽENIE KÁVOVARU

Pred uložením sa uistite, že ste otočili ovládač pary a horúcej vody do pozície vypnuté, že ste stlačili tlačidlo POWER na vypnutie kávovaru a že ste odpojili prívodný kábel od sieťovej zásuvky. Vyberte nespotrebované kávové zrná zo zásobníka, vyčistite zásobník (pozrite predchádzajúcu časť návodu), vyprázdnite zásobník na vodu a vyčistite odkvapkávaciu misku.



## UPOZORNENIE

Neponárajte kávovar, prívodný kábel ani zástrčku prívodného kábla do vody alebo inej tekutiny.

## POUŽITIE IMBUSOVÉHO KLÍČA

Po čase je potrebné vymeniť silikónové tesnenie okolo sparovacej hlavy, aby ste zaistili optimálne výsledky extrakcie.

1. Stlačte tlačidlo POWER a vypnite kávovar. Odpojte zástrčku prívodného kábla od sieťovej zásuvky.
2. Opatrne vyberte zásobník na vodu a odkvapkávaciu misku, buďte obzvlášť opatrní, ak sú plné vody.
3. Pomocou skrutkovača odstráňte nečistoty zo stredú skrutky vnútri sparovacej hlavy.
4. Vložte kratšiu časť imbusového kľúča do skrutky. Otočte proti smeru hodinových ručičiek na uvoľnenie skrutky.



5. Hneď ako je skrutka uvoľnená, opatrne ju vyberte a uložte bokom skrutku, antikorovú mriežku sparovacej hlavy a tmavú disperznú podložku. Zapamätajte si alebo si označte strany, ktoré pri antikorovej mriežke a podložke smerujú dole. Tým si uľahčíte zloženie. Umyte mriežku sparovacej hlavy a disperznú podložku v teplej vode a potom opláchnite.
6. Vyberte silikónové tesnenie prstami alebo pomocou dlhej pinzety. Vložte nové tesnenie plochou stranou najprv tak, aby rebrované časti smerovali smerom k vám.

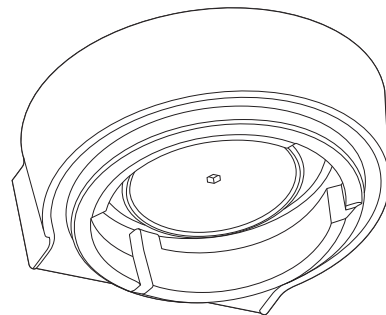

7. Nasadte disperznú podložku, mriežku sparovacej hlavy a nakoniec skrutku. Zaskrutkujte skrutku pomocou prstov a potom pomocou imbusového kľúča. Riadne dotiahnite.
8. Znovu vložte odkvapkávaciu misku a zásobník na vodu.

Pre kúpu tesnenia sa obráťte na autorizované servisné stredisko značky Sage alebo sa obráťte na svojho predajcu.



## Riešenie problémov

PROBLÉM	MOŽNÁ PRÍČINA	RIEŠENIE
<b>Kávovar sa nenahrieva.</b>  <b>Svetelná kontrolka pary bliká, keď je kávovar zapnutý.</b>	<ul style="list-style-type: none"><li>• Ovládač pary a horúcej vody nie je vo vypnutej pozícii.</li></ul>	<ul style="list-style-type: none"><li>• Vráťte ovládač späť do pozície vypnuté. Kávovar spustí normálny proces zahrievania.</li></ul>
<b>Voda nevyteká zo sparovacej hlavy.</b> <b>Kávovar nevydáva horúcu vodu.</b>	<ul style="list-style-type: none"><li>• Kávovar nedosiahol ešte prevádzkovú teplotu.</li><li>• Zásobník na vodu je prázdny.</li><li>• Zásobník na vodu je nesprávne umiestnený v kávovare.</li><li>• Kávovar je potrebné odvápnit.</li><li>• Káva je pomletá príliš jemno/v sitku je príliš mnoho kávy/káva je príliš utlačená/sitko je upchaté.</li></ul>	<ul style="list-style-type: none"><li>• Nechajte kávovar zahriať a dosiahnuť prevádzkovú teplotu. Podsvietenie tlačidla POWER prestane blikáť a všetky tlačidlá budú rozsvietené, hneď ako je kávovar pripravený.</li><li>• Doplňte vodu do zásobníka.</li><li>• Vložte zásobník správne do kávovaru.</li><li>• Viac v časti „Odvápnenie“, strana 34.</li><li>• Pozrite inštrukcie nižšie „Káva skoro vôbec nevyteká z vývodu páky alebo len kvapká“.</li></ul>
<b>Káva skoro vôbec nevyteká z vývodu páky alebo len kvapká.</b>	<ul style="list-style-type: none"><li>• Káva je namletá príliš jemno.</li><li>• V sitku je príliš veľa kávy.</li><li>• Káva je príliš utlačená.</li><li>• Zásobník na vodu je prázdny.</li><li>• Zásobník na vodu nie je správne umiestnený v kávovare.</li><li>• Sitko je upchaté.</li><li>• Kávovar je potrebné odvápnit.</li></ul>	<ul style="list-style-type: none"><li>• Použite kávu s hrubším nastavením mlynčeka. Viac v časti „Nastavenie hrubosti mletia“ na strane 9 a v časti „Preextrahovaná káva“ na strane 11.</li><li>• Znížte množstvo mletej kávy. Viac v časti „Nastavenie hrubosti mletia“ na strane 9 a v časti „Preextrahovaná káva“ na strane 11.</li><li>• Utláčajte kávu silou asi 15 – 20 kg.</li><li>• Doplňte vodu do zásobníka.</li><li>• Vložte zásobník správne do kávovaru.</li><li>• Pomocou ihly čistiacej pomôcky vyčistíte otvory na konci parnej dýzy. Ak sú otvory stále upchaté, rozpustíte čistiacu tabletu v teplej vode a vložte sitká s pákou do roztoku na asi 20 minút. Riadne opláchnite.</li><li>• Viac v časti „Odvápnenie“, strana 34.</li></ul>
<b>Káva vyteká príliš rýchlo.</b>	<ul style="list-style-type: none"><li>• Káva je namletá príliš hrubo.</li><li>• V sitku nie je dostatok mletej kávy.</li><li>• Káva nie je dostatočne utlačená.</li></ul>	<ul style="list-style-type: none"><li>• Nastavte hrubosť na jemnejšie nastavenie. Viac v časti „Nastavenie hrubosti mletia“ na strane 9 a v časti „Podextrahovaná káva“ na strane 11.</li><li>• Zvýšte množstvo mletej kávy. Viac v časti „Nastavenie hrubosti mletia“ na strane 9 a v časti „Podextrahovaná káva“ na strane 11.</li><li>• Utláčajte kávu silou asi 15 – 20 kg.</li></ul>

PROBLÉM	MOŽNÁ PRÍČINA	RIEŠENIE
<b>Káva vyteká z okrajov páky.</b>	<ul style="list-style-type: none"> <li>Páka nie je správne usadená v sparovacej hlavě.</li> </ul>	<ul style="list-style-type: none"> <li>Uistite sa, že je páka správne vložená. Musíte zaznamenať mierny odpor pri otáčaní v smere šípky.</li> </ul>
	<ul style="list-style-type: none"> <li>Na okraji páky zostali zvyšky namletej kávy.</li> </ul>	<ul style="list-style-type: none"> <li>Utrite prebytočnú kávu z okraja páky, aby ste zaistili správnu tesniacu schopnosť pri vložení do sparovacej hlavy.</li> </ul>
	<ul style="list-style-type: none"> <li>Káva nie je dostatočne utlačená.</li> </ul>	<ul style="list-style-type: none"> <li>Utláčte kávu silou asi 15 – 20 kg.</li> </ul>
<b>Káva vyteká z okrajov páky.</b>	<ul style="list-style-type: none"> <li>Páka nie je správne usadená v sparovacej hlavě.</li> </ul>	<ul style="list-style-type: none"> <li>Uistite sa, že je páka správne vložená. Musíte zaznamenať mierny odpor pri otáčaní v smere šípky.</li> </ul>
	<ul style="list-style-type: none"> <li>Na okraji páky zostali zvyšky namletej kávy.</li> </ul>	<ul style="list-style-type: none"> <li>Utrite prebytočnú kávu z okraja páky, aby ste zaistili správnu tesniacu schopnosť pri vložení do sparovacej hlavy.</li> </ul>
	<ul style="list-style-type: none"> <li>V sitku je príliš veľa kávy.</li> </ul>	<ul style="list-style-type: none"> <li>Znížte množstvo mletej kávy. Viac v časti „Nastavenie hrubosti mletia“ na strane 9.</li> </ul>
	<ul style="list-style-type: none"> <li>Je potrebné vymeniť silikónové tesnenie v sparovacej hlavě, aby ste zaistili správnu tesnosť páky v sparovacej hlavě.</li> </ul>	<ul style="list-style-type: none"> <li>Viac v časti „Použitie imbusového kľúča“ na strane 17.</li> </ul>
<b>Kávovar nevydáva paru.</b>	<ul style="list-style-type: none"> <li>Kávovar nedosiahol ešte prevádzkovú teplotu.</li> </ul>	<ul style="list-style-type: none"> <li>Nechajte kávovar zahriať a dosiahnuť prevádzkovú teplotu. Svetelná kontrolka pary sa rozblíka, čo indikuje, že sa kávovar zahrieva na vypúšťanie pary. Za tento čas môže z dýzy vytekať skondenzovaná voda. Je to normálny jav. Hneď ako svetelná kontrolka pary prestane blikať, je možné použiť parnú dýzu.</li> </ul>
	<ul style="list-style-type: none"> <li>Zásobník na vodu je prázdny.</li> </ul>	<ul style="list-style-type: none"> <li>Doplňte vodu do zásobníka.</li> </ul>
	<ul style="list-style-type: none"> <li>Zásobník na vodu je nesprávne umiestnený v kávovare.</li> </ul>	<ul style="list-style-type: none"> <li>Vložte zásobník správne do kávovaru.</li> </ul>
	<ul style="list-style-type: none"> <li>Kávovar je potrebné odvápníť.</li> </ul>	<ul style="list-style-type: none"> <li>Viac v časti „Odvápnenie“, strana 12.</li> </ul>
	<ul style="list-style-type: none"> <li>Parná dýza je upchaná.</li> </ul>	<ul style="list-style-type: none"> <li>Viac v časti „Čistenie parnej dýzy“, strana 16.</li> </ul>
	<ul style="list-style-type: none"> <li>Ovládač vypúšťania pary/horúcej vody nie je v pozícii na vypúšťanie pary.</li> </ul>	<ul style="list-style-type: none"> <li>Otočte ovládačom do správnej polohy na výdaj pary.</li> </ul>
<b>Káva nie je dostatočne horúca.</b>	<ul style="list-style-type: none"> <li>Šálky nie sú dostatočne predhriate.</li> </ul>	<ul style="list-style-type: none"> <li>Opláchnite šálky v horúcej vode a vložte ich na plochu na nahrievanie šálok.</li> </ul>
	<ul style="list-style-type: none"> <li>Páka je studená.</li> </ul>	<ul style="list-style-type: none"> <li>Opláchnite páku pod horúcou vodou. Utrite dosucha.</li> </ul>
	<ul style="list-style-type: none"> <li>Mlieko nie je dostatočne teplé (pri príprave kapučína alebo latté).</li> </ul>	<ul style="list-style-type: none"> <li>Dostatočne prehrejte mlieko.</li> </ul>
	<ul style="list-style-type: none"> <li>Kávovar je potrebné odvápníť.</li> </ul>	<ul style="list-style-type: none"> <li>Viac v časti „Odvápnenie“, strana 34.</li> </ul>

<b>PROBLÉM</b>	<b>MOŽNÁ PRÍČINA</b>	<b>RIEŠENIE</b>
<b>Káva nemá cremu.</b>	<ul style="list-style-type: none"> <li>• Káva nie je dostatočne utlačená.</li> </ul>	<ul style="list-style-type: none"> <li>• Utlačte kávu silou asi 15 – 20 kg.</li> </ul>
	<ul style="list-style-type: none"> <li>• Káva je namletá príliš nahrubo.</li> </ul>	<ul style="list-style-type: none"> <li>• Nastavte hrubosť na jemnejšie nastavenie. Viac v časti „Nastavenie hrubosti mletia“ na strane 9 a v časti „Podextrahovaná káva“ na strane 11.</li> </ul>
	<ul style="list-style-type: none"> <li>• Kávové zrná alebo mletá káva už nie sú čerstvé.</li> </ul>	<ul style="list-style-type: none"> <li>• Pri použití kávových zŕn vždy kupujte čerstvo pražené zrná s uvedeným dátumom praženia a spotrebujte do 2 týždňov.</li> <li>• Pri vopred mletej káve spotrebujte do týždňa.</li> </ul>
	<ul style="list-style-type: none"> <li>• Sitko je upchaté.</li> </ul>	<ul style="list-style-type: none"> <li>• Pomocou ihly čistiacej pomôcky vyčistite otvory na konci parnej dýzy. Ak sú otvory stále upchaté, rozpustíte čistiacu tabletu v teplej vode a vložte sitká s pákou do roztoku na asi 20 minút. Riadne opláchnite.</li> </ul>
	<ul style="list-style-type: none"> <li>• Použili ste sitká s jednoduchým dnom pre vopred mletú kávu.</li> </ul>	<ul style="list-style-type: none"> <li>• Uistite sa, že používate sitká s dvojitým dnom pre vopred pomletú kávu.</li> </ul>
<b>Odkvapkávacia miska sa rýchlo plní.</b>	<ul style="list-style-type: none"> <li>• Je to z dôvodu automatického uvoľnenia vody po použití pary alebo horúcej vody. Voda sa automaticky uvoľní z thermocoilu do odkvapkávacej misky po použití pary alebo vypúšťania horúcej vody, aby ste mohli kávu pripravovať pri optimálnej teplote.</li> </ul>	<ul style="list-style-type: none"> <li>• Nie je potrebné sa znepokojovať, ide o normálny jav.</li> </ul>
<b>Počas extrakcie alebo penenia mlieka je počuť zvuk čerpadla.</b>	<ul style="list-style-type: none"> <li>• Ide o normálny jav, keď je 15-barové talianske čerpadlo v prevádzke.</li> </ul>	<ul style="list-style-type: none"> <li>• Nie je potrebné sa znepokojovať, ide o normálny jav.</li> </ul>
	<ul style="list-style-type: none"> <li>• Zásobník na vodu je prázdny.</li> </ul>	<ul style="list-style-type: none"> <li>• Doplňte vodu do zásobníka.</li> </ul>
	<ul style="list-style-type: none"> <li>• Zásobník na vodu je nesprávne umiestnený v kávovare.</li> </ul>	<ul style="list-style-type: none"> <li>• Vložte zásobník správne do kávovaru.</li> </ul>
<b>Z kávovaru tečie voda.</b>	<ul style="list-style-type: none"> <li>• Je to z dôvodu automatického uvoľnenia vody po použití pary alebo horúcej vody. Voda sa automaticky uvoľní z thermocoilu do odkvapkávacej misky po použití pary alebo vypúšťania horúcej vody, aby ste mohli kávu pripravovať pri optimálnej teplote.</li> </ul>	<ul style="list-style-type: none"> <li>• Uistite sa, že je odkvapkávacia miska správne vložená po použití funkcie pary alebo horúcej vody.</li> <li>• Vyprázdňte odkvapkávaciu misku.</li> </ul>
	<ul style="list-style-type: none"> <li>• Zásobník na vodu je nesprávne umiestnený v kávovare.</li> </ul>	<ul style="list-style-type: none"> <li>• Vložte zásobník správne do kávovaru.</li> </ul>
	<ul style="list-style-type: none"> <li>• Je potrebné vymeniť silikónové tesnenie v sparovacej hlave, aby ste zaistili správnu tesnosť páky v sparovacej hlave.</li> </ul>	<ul style="list-style-type: none"> <li>• Viac v časti „Použitie imbusového kľúča“ na strane 17.</li> </ul>
<b>Kávovar je zapnutý, ale nefunguje.</b>	<ul style="list-style-type: none"> <li>• Aktivovala sa bezpečnostná tepelná poisťka, pretože sú čerpadlo alebo mlynček prehriate.</li> </ul>	<ul style="list-style-type: none"> <li>• Stlačte tlačidlo POWER na vypnutie kávovaru a odpojte zástrčku prívodného kábla od sieťovej zásuvky. Nechajte vychladnúť asi 30 – 60 minút.</li> <li>• Ak problém pretrváva, obráťte sa na autorizované servisné stredisko. 0808 178 1650</li> </ul>
<b>Mlynček nemelie.</b>	<ul style="list-style-type: none"> <li>• V zásobníku nie sú žiadne zrná.</li> </ul>	<ul style="list-style-type: none"> <li>• Naplňte zásobník čerstvými kávovými zrnami.</li> </ul>

PROBLÉM	MOŽNÁ PRÍČINA	RIEŠENIE
	<ul style="list-style-type: none"> <li>Komora mlynčeka alebo výdaj sú upchaté.</li> </ul>	<ul style="list-style-type: none"> <li>Vyčistite komoru mlynčeka alebo výdaj. Viac v časti „Pokročilé čistenie kónického mlynčeka na kávu“ na strane 16.</li> </ul>
	<ul style="list-style-type: none"> <li>V mlynčeku je voda alebo vlhkosť.</li> </ul>	<ul style="list-style-type: none"> <li>Vyčistite komoru mlynčeka alebo výdaj. Viac v časti „Pokročilé čistenie kónického mlynčeka na kávu“ na strane 16. Uistite sa, že sú mlecie kamene celkom suché pred ich zložením. Ak je to možné, použite aj fén na najnižšie nastavenie na odstránenie nečistôt z mlynčeka.</li> </ul>
<b>Svetelná kontrolka FILTER SIZE bliká.</b>	<ul style="list-style-type: none"> <li>Zásobník na kávové zrná je nesprávne vložený.</li> </ul>	<ul style="list-style-type: none"> <li>Vyberte zásobník, skontrolujte spodnú časť a znovu vložte do kávovaru.</li> </ul>
<b>Mlynček melie príliš mnoho/ málo kávy.</b>	<ul style="list-style-type: none"> <li>Zvolili ste nesprávne nastavenie množstva mletej kávy, hrubosti kávy alebo objem kávy.</li> </ul>	<ul style="list-style-type: none"> <li>Pomocou ovládača GRIND AMOUNT zvýšte alebo znížte množstvo mletej kávy. Viac v časti „Nastavenie hrubosti mletia“ na strane 9 a v časti „Sprievodca extrakciou“ na strane 11.</li> </ul>
<b>Príliš veľké/ malé množstvo extrahovanej kávy.</b>	<ul style="list-style-type: none"> <li>Zvolili ste nesprávne nastavenie množstva mletej kávy, hrubosti kávy alebo objem kávy.</li> </ul>	<ul style="list-style-type: none"> <li>Vyskúšajte postupne:</li> <li>Urobte továrenské nastavenie. Viac v časti „Obnova továrenského nastavenia“ na strane 10.</li> <li>Upravte množstvo kávy. Viac v časti „Programovanie kávy“ na strane 10.</li> <li>Upravte množstvo mletej kávy alebo hrubosť mletia. Viac v časti „Nastavenie hrubosti mletia“ na strane 9, „Nastavenie množstva mletej kávy“ na strane 9 a v časti „Sprievodca extrakciou“ na strane 11.</li> </ul>
<b>Mlynček vydáva hlasitý zvuk.</b>	<ul style="list-style-type: none"> <li>V mlynčeku je cudzí predmet alebo je upchatý.</li> </ul>	<ul style="list-style-type: none"> <li>Vyberte mlynček, skontrolujte spodnú časť, či nie je nijako upchatá. Podľa potreby vyčistite komoru a vypúšťanie mletej kávy. Viac v časti „Čistenie kónického mlynčeka na kávu“ na strane 16.</li> </ul>



## Notes / Poznámka





CZ

FAST ČR, a. s.  
Černokostelecká 1621

CZ-251 01 Říčany u Prahy, Tel.: +420 323 204 111

HU

FAST HUNGARY Kft.  
Dulácska u. 1/a

HU-2045 Törökbálint, Tel.: +36 23 330 830

PL

FAST POLAND sp. z o. o.  
Ul. Sokołowska 10

PL-05-090 Puchały, Tel.: +48 22 839 52 27

SK

FAST PLUS, spol. s r. o.  
Na pántoch 18

SK-831 06 Bratislava (Rača), Tel.: +421 (2) 491 058 90

The logo for Sage Appliances, featuring the word "Sage" in a bold, black, sans-serif font with a registered trademark symbol (®) to the upper right of the letter 'e'.

[www.sageappliances.com](http://www.sageappliances.com)

Registered in England & Wales No. 8223512.

Z důvodu neustálého vývoje spotřebiče se spotřebiči vykreslený nebo vyfotografovaný v tomto dokumentu může mírně lišit od vlastního spotřebiče.

Z důvodu neustálého vývoje spotřebiča sa spotřebič vykreslený alebo vyfotografovaný v tomto dokumente môže mierne líšiť od reálneho spotřebiča.

A készülék folyamatos fejlesztése miatt az ebben a dokumentumban lévő képeken vagy fotókon ábrázolt készülék kissé különbözhet a konkrét készüléktől.

Z powodu nieustannego rozwoju urządzenia przedstawione na rysunku lub fotografii i w niniejszym dokumencie może różnić się nieco od samego urządzenia.

Copyright BRG Appliances 2017.

**BES875 A18**