



SLOW JUICER

Návod na obsluhu
ZÁVITOVKOVÝ ODŠŤAVOVAČ



JS 8011

ZÁVITOVKOVÝ ODŠŤAVOVAČ

3	Vaša bezpečnosť na prvom mieste
10	Oboznámte sa so svojím odšťavovačom JS 8011
12	Použitie vášho odšťavovača JS 8011
12	Pred prvým použitím
12	Zloženie odšťavovača
13	Ovládanie odšťavovača
16	Spätný chod
16	Ochrana proti prehriatiu
16	Príprava ovocia a zeleniny
18	Starostlivosť a čistenie
20	Riešenie ťažkostí

Coarse strainer → Ice cream strainer

450ml
350ml
250ml
150ml

Gratulujeme

ku kúpe vášho nového odšťavovača JS 8011

VAŠA BEZPEČNOSŤ NA PRVOM MIESTE

Uvedomujeme si, aká dôležitá je bezpečnosť a preto už od začiatočného konceptu až po samotnú výrobu myslíme predovšetkým na vašu bezpečnosť. Napriek tomu vás však prosíme, aby ste pri používaní odšŕavovača boli opatrní a dodržiavali nasledujúce pokyny.

- Tento spotrebič môžu používať deti vo veku 8 rokov a staršie a osoby so zníženými fyzickými, zmyslovými alebo mentálnymi schopnosťami alebo s nedostatkom skúseností a znalostí, ak sú pod dozorom alebo boli poučené o používaní spotrebiča bezpečným spôsobom a rozumejú prípadným nebezpečenstvám.
- Deti sa so spotrebičom nesmú hrať.
- Čistenie a údržbu vykonávanú používateľom nesmú vykonávať deti bez dozoru.
- Ak je prívodný kábel poškodený, jeho výmenu zverte odbornému servisnému stredisku, aby sa zabránilo vzniku nebezpečnej situácie. Je zakázané používať spotrebič s poškodeným prívodným káblom.



**VAROVANIE:
HROZÍ PORANENIE PRI NESPRÁVNOM
POUŽITÍ.**

- Pri manipulácii s lisovacou závitovkou buďte

- opatrní, aby ste sa neporanili o ostrie závitovky.
- Nepoužívajte spotrebič, ak je rotačné sitko poškodené.
 - Odšŕavovač vždy vypnite a odpojte od sieťovej zásuvky, ak ho nebudete používať a ak ho nechávate bez dozoru, pred montážou, demontážou alebo čistením.
 - Tento spotrebič nesmú používať deti. Udržujte spotrebič a jeho prívod mimo dosahu detí.
 - Spotrebiče môžu používať osoby so zníženými fyzickými, zmyslovými či mentálnymi schopnosťami alebo nedostatkom skúseností a znalostí, ak sú pod dozorom alebo boli poučené o používaní spotrebiča bezpečným spôsobom a rozumejú prípadným nebezpečenstvám.
 - Nádoby na šŕavu aj dužinu, lisovací tubus, lisovaciú závitovku, sitká aj vnútorný priestor komory na odšŕavovanie umyte v teplej vode s trochou kuchynského prostriedku na umývanie riadu. Opláchnite a utrite dosucha. Vždy dodržiavajte inštrukcie uvedené v kapitole „Starostlivosť a čistenie“.
 - Pred výmenou sitka vždy najprv vypnite spotrebič stlačením tlačidla STOP, odpojte

prívodný kábel od sieťovej zásuvky a vyčkajte, až sa všetky pohyblivé časti zastavia.

- Tento odšťavovač je určený na použitie v domácnosti. Nie je určený na použitie v priestoroch, ako sú:
 - kuchynské kúty pre personál v obchodoch, kanceláriách a ostatných pracoviskách;
 - poľnohospodárske farmy;
 - hotelové alebo motelové izby a iné obytné priestory;
 - podniky zaistujúce nocľah s raňajkami.
- Pred prvým použitím odstráňte z odšťavovača všetky propagačné štítky a etikety.
- Z dôvodov vylúčenia rizika udusenia detí uložte všetky plastové vrecúška mimo ich dosahu alebo ich zlikvidujte bezpečným spôsobom.
- Odšťavovač používajte na rovnom, čistom, suchom a stabilnom povrchu. Neumiestňujte ho na okraj pracovnej plochy kuchynskej linky alebo stola, na odkvapkávač drezu a pod. Neumiestňujte ho na elektrický alebo plynový varič alebo iné zariadenia, ktoré sú zdrojom tepla alebo do ich blízkosti.
- Odšťavovač nepoužívajte vo vozidlách, na

lodiach ani vonku alebo na iné účely, než na ktoré je určený.

- Pred pripojením odšŕavovača k sieťovej zásuvke sa uistite, že napätie uvedené na jeho typovom štítku sa zhoduje s napätím vo vašej zásuvke. Prívodný kábel pripájajte iba do riadne uzemnenej zásuvky.
- Pred uvedením odšŕavovača do prevádzky sa uistite, že je správne zostavený. Používajte iba originálne príslušenstvo výrobcu.
- Odšŕavovač je vybavený mechanizmom bezpečného spustenia. To znamená, že ho nie je možné spustiť, ak nie je správne zložený.
- Pred odšŕavovaním odstráňte z ovocia a zeleniny tvrdé kôstky, ktoré sa nachádzajú napr. v broskyniach, marhuliach, mangu a pod., a nepožítateľné šupky, napr. z pomarančov, ananásu, melónov, mandarínok a pod. Semená bobuľovín a kivi nie je potrebné odstraňovať.
- Do odšŕavovača nekladajte príliš tvrdé suroviny, ako je napr. cukrová trstina alebo ingrediencie, ako je čierne korenie, kávové zrná alebo tvrdé kôstky, ktoré sa nachádzajú napr. v marhuliach, broskyniach, mangu a pod. Inak môže dôjsť k poškodeniu odšŕavovača alebo úrazu.

- Odšťavovač sa môže použiť na prepasírovanie čerstvého cesnaku alebo papriky, nie je však určený na mletie sušeného korenia.
- Vďaka vertikálne orientovanej lisovacej závitovke takmer odpadá nutnosť pretláčania surovín plniacim tubusom. Väčšina surovín je vtiahnutá lisovacou závitovkou do odšťavovacieho mechanizmu. V prípade nutnosti pretláčania niektorých surovín, ako sú napr. jablká, plniacim tubusom pretláčajte vždy dodávané zatláčadlo.
- Na pretláčanie surovín nepoužívajte prsty alebo iné nástroje, ako sú kuchynské pomôcky a pod.
- Ak dôjde k zaseknutiu surovín vnútri odšťavovacieho mechanizmu, stlačte tlačidlo spätného chodu a pridržte ho v tejto polohe, kým sa suroviny neuvolnia.
- Maximálny čas nepretržitej prevádzky je 30 minút. Potom nechajte odšťavovač 20 minút vychladnúť.
- Odšťavovač odpájajte od sieťovej zásuvky ťahom za zástrčku, nie za prívodný kábel. Inak by mohlo dôjsť k poškodeniu kábla alebo zásuvky.
- Pred demontážou súčastí, ktoré sa pri používaní

pohybujú, overte, či je odšŕavovač vypnutý a odpojený od sieťovej zásuvky, a vyčkajte, až sa tieto súčasti zastavia.

- Dodržujte pokyny uvedené v kapitole Čistenie a údržba.
- Motorovú jednotku a jej prívodný kábel neumývajte pod tečúcou vodou ani ju neponárajte do vody alebo inej tekutiny.

DÔLEŽITÉ BEZPEČNOSTNÉ POKYNY NA POUŽÍVANIE VŠETKÝCH ELEKTRICKÝCH ZARIADENÍ

- Pred použitím úplne odviňte napájací kábel.
- Prívodný kábel nenechávajte visieť cez okraj stola alebo pracovnej dosky, dotýkať sa horúcich plôch alebo sa zamotať. Nekladte na sieťový kábel ťažké predmety.
- Z bezpečnostných dôvodov odporúčame zapojiť spotrebič do samostatného elektrického obvodu, oddeleného od ostatných spotrebičov. Nepoužívajte rozvodku ani predlžovací kábel na zapojenie spotrebiča do sieťovej zásuvky.
- Aby ste zabránili úrazu elektrickým prúdom, neponárajte spotrebič, jeho základňu ani prívodný kábel do vody alebo inej tekutiny.

- Odporúčame vykonávať pravidelnú kontrolu spotrebiča. Spotrebič nepoužívajte, ak je akokoľvek poškodený alebo ak je chybný napájací kábel alebo zástrčka. Všetky opravy je nutné zveriť najbližšiemu autorizovanému servisnému stredisku Catler.
- Akúkoľvek inú údržbu okrem bežného čistenia je nutné zveriť autorizovanému servisnému stredisku Catler.
- Odporúčame inštalovať prúdový chránič (štandardné bezpečnostné spínače vo vašej zásuvke), aby ste tak zaistili zvýšenú ochranu pri použití spotrebiča. Odporúčame, aby prúdový chránič (s menovitým zvyškovým prevádzkovým prúdom nebol viac než 30 mA) bol inštalovaný do elektrického obvodu, v ktorom bude spotrebič zapojený. Obráťte sa na svojho elektrikára vo veci ďalšej odbornej rady.

OBOZNÁMTE SA SO SVOJÍM ODŠŤAVOVAČOM JS 8011

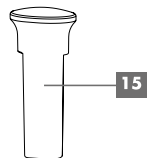
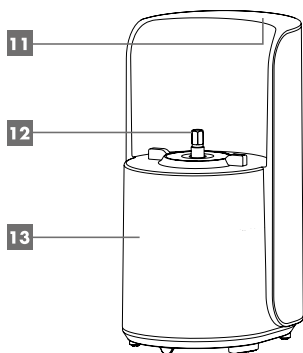
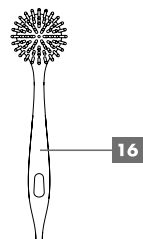
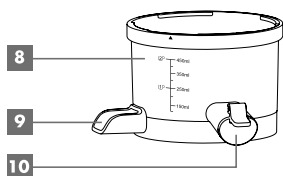
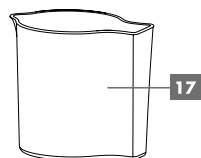
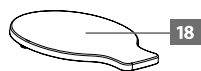
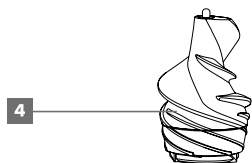
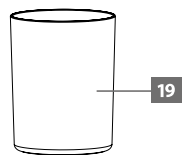
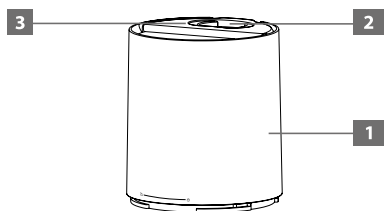

POPIS ODŠŤAVOVAČA

1. Plniaci tubus
2. Plniaci otvor
3. Ochranný kryt plniaceho otvoru
4. Lisovacia závitovka
5. Jemné sitko
6. Hrubé sitko
7. Sitko na prípravu zmrzliny/sorbetu
8. Komora na šťavu
9. Výpust dužiny
10. Výpust šťavy s uzatvárateľným ventilom proti odkvapkávaniu
11. Ovládací panel
12. Hriadeľ
13. Motorová základňa
14. Prívodný kábel
15. Zatláčadlo
16. Čistiaca kefka
17. Nádoba na šťavu
18. Veko nádoby na šťavu
19. Nádoba na dužinu

POPIS OVLÁDACIEHO PANELU

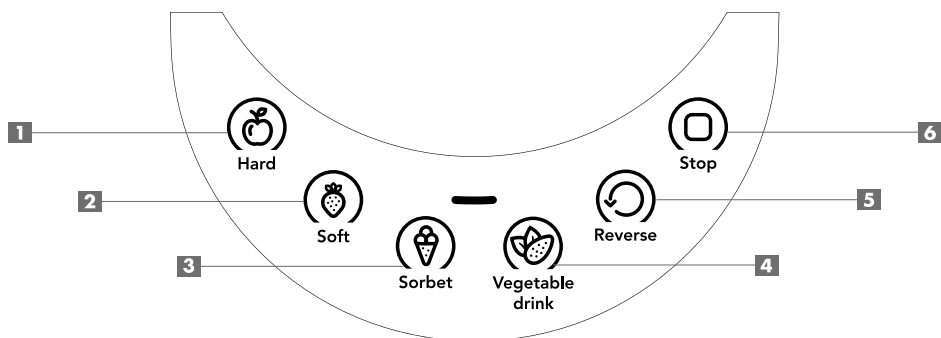

1. Tlačidlo **Hard** na spracovanie tvrdého ovocia a zeleniny
2. Tlačidlo **Soft** na spracovanie mäkkého ovocia a zeleniny
3. Tlačidlo **Sorbet** na prípravu zmrzliny/sorbetu
4. Tlačidlo **Vegetable drink**
5. Tlačidlo **Reverse** – spätný chod
6. Tlačidlo **Stop** – ukončenie spracovania

POUŽITIE VÁŠHO ODŠŤAVOVAČA JS 8011

PRED PRVÝM POUŽITÍM

Pred prvým použitím odstráňte zo spotrebiča všetky obaly a reklamné štítky/etikety.

Uistite sa, že nie sú spotrebič ani príslušenstvo nijako poškodené. V žiadnom prípade nepoužívajte poškodený spotrebič, spotrebič s poškodeným príslušenstvom, spotrebič s poškodeným prívodným káblom alebo poškodenou zástrčkou.

Motorovú základňu utrite mäkkou hubkou mierne navlhčenou v teplej vode. Následne utrite čistou utierkou dosucha.

Pred prvým použitím umyte všetko odnímateľné príslušenstvo určené na styk s potravinami v teplej vode s trochu kuchynského prostriedku na umývanie riadu. Opláchnite a utrite dosucha. Postupujte podľa inštrukcií v kapitole „**Starostlivosť a čistenie**“.



VAROVANIE!
Budte veľmi opatrní pri manipulácii s lisovacou závitovkou, aby ste sa neporanili o ostrie.

ZLOŽENIE ODŠŤAVOVAČA

Pred zložením odšťavovača sa uistite, že silikónové tesnenie v spodnej časti komory je pevne vložené do výpustu dužiny. Ak by bolo tesnenie zle vložené alebo umiestnené, dužina alebo šťava by výpustom mohli vytekať.

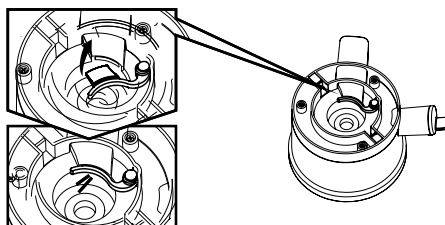

Pred zložením odšťavovača sa ďalej uistite, že je silikónové tesnenie uprostred komory správne vložené. Jeho širšia časť musí smerovať nahor.

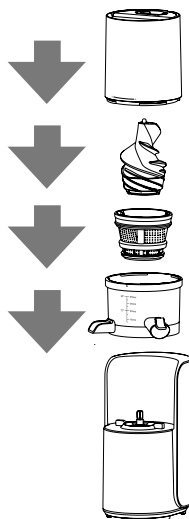

1. Motorovú základňu umiestnite na čistý, suchý a rovný povrch v dostatočnej vzdialenosti od sieťovej zásuvky.

2. Na motorovú základňu nasadzte komoru tak, aby výstupky v motorovej základni zapadli do výrezov v spodnej časti komory.
3. Do komory vložte sitko. V spodnej časti každého sitka sa nachádza vrúbkovanie, ktoré musí pasovať do vrúbkovania na dne komory, aby bolo sitko správne zaistené v komore.

V závislosti od vybraného typu ovocia alebo zeleniny vyberte vhodné sitko:

- Jemné sitko je vhodné na spracovanie tvrdého ovocia a surovej zeleniny.
- Hrubé sitko je vhodné na spracovanie mäkkého ovocia alebo zeleniny.
- Ultra jemné sitko je vhodné na spracovanie ovocia alebo zeleniny na prípravu zmrzlín alebo sorbetov.

POZNÁMKA

Ak budete odšťavovať tvrdé aj mäkké ovocie alebo zeleninu (napr. jablká a banány), vložte do komory buď jemné sitko (príprava šťavy bez dužiny), alebo hrubé sitko (príprava šťavy s dužinou na spôsob smoothie).

4. Na hriadeľ nasadzte lisovaciu závitovku. Podľa potreby závitovkou otáčajte, aby ste sa uistili, že je správne nasadená.
5. Teraz nasadzte plniaci tubus tak, aby bola šípka na komore zarovnaná so symbolom otvorenej zámky tubusu.
6. Otočte tubusom v smere hodinových ručičiek, až bude šípka na tubuse zarovnaná so symbolom zatvorenej zámky. Správne zaistenie tubusu je signalizované cvaknutím.

POZNÁMKA

Nenasadzujte plniaci tubus silou. Ak nie je možné plniaci tubus nasadiť, skontrolujte, či je správne inštalovaná lisovacia závitovka.



VAROVANIE!
Odšťavovač sa nespustí, ak nebude správne zostavený.

7. Pod výpusť dužiny postavte nádobu na dužinu a pod výstup šťavy postavte nádobu na štavu.
8. Odšťavovač je teraz pripravený na použitie.

OVLÁDANIE ODŠŤAVOVAČA

Pred zapojením zástrčky sieťového kábla do sieťovej zásuvky a zapnutím sa uistite, že je odšťavovač správne zložený.

Odšťavovač je vybavený dvoma bezpečnostnými prvkami, ktoré zabránia jeho spusteniu po zapojení zástrčky do sieťovej zásuvky:

- plniaci tubus nie je správne inštalovaný;
 - ochranný kryt plniaceho otvoru je odklopený.
1. Zapojte tubus prírodného kábla do sieťovej zásuvky.
 2. Ovládací panel sa rozsvieti a odšťavovač je pripravený na použitie.

POZNÁMKA

Hneď ako zapnete odšťavovač, môžete ochranný kryt odklopiť a vkladať väčšie kúsky ovocia alebo zeleniny. Odklopením ochranného krytu dôjde k automatickému prerušeniu chodu odšťavovača a zaznie zvukové upozornenie. Priklopením ochranného krytu sa obnoví chod odšťavovača.



Upozornenie:

Ak budete spracovávať orechy alebo semenka v programe „Vegetable Drink“, vždy orechy alebo semenka pred spracovaním namočte.

3. **Stlačte tlačidlo vybraného programu** a spustíte chod odšťavovača.

4. **V prípade potreby použite dodávané zatlačadlo na pretláčanie kúskov ovocia alebo zeleniny cez plniaci otvor.**

TABUĽKA PROGRAMOV

	Odšťavovanie tvrdého/mäkkého ovocia alebo zeleniny	Vkladajte postupne očistené a umyté kúsky ovocia alebo zeleniny do plniaceho otvoru. Použite dodávané zatlačadlo.
	Príprava sorbetu zo zmrazeného ovocia alebo zeleniny.	Pomaly vkladajte mrazené kúsky ovocia alebo zeleniny a vždy vyčkajte, až sa daný kúsok spracuje. Na prípravu sorbetov použite dužinu vychádzajúcu z výpustu dužiny.
	Vegetable drink (Zeleninový nápoj)	Program vhodný na prípravu zeleninového nápoja. Zavrite výpusť šťavy. Spracujte pripravenú zeleninu. Zeleninový nápoj môžete obohatiť o orechy aj semenka, ktoré je potrebné pred spracovaním namočiť do vody. Ak budete spracovávať viac ako 450 ml, pravidelne otvárajte výpusť, aby ste zabránili pretečeniu.

POZNÁMKA

Na prípravu zmrzliny/sorbetu nepoužívajte kocky ľadu. Vždy používajte sitko na prípravu zmrzliny/sorbetu a program na prípravu sorbetu. Na prípravu ovocného alebo zeleninového sorbetu používajte iba mrazené kúsky ovocia alebo zeleniny. Nikdy nespracovávajte iné suroviny.



VAROVANIE!
Nikdy nepoužívajte prsty, varešky alebo iné náčinie na pretláčanie kúskov ovocia alebo zeleniny cez plniaci otvor. Vždy používajte dodávaný prítlačný nástroj.

5. Počas odšťavovania šťava vyteká do komory a dužina cez výpusť do nádoby na dužinu.
6. Výpusť na šťavu je vybavený uzatvárateľným ventilom, môžete tak nechať šťavu vytekať do nádoby alebo pohára, alebo jej môžete ventil zavrieť a šťava sa bude hromadiť v komore. To je vhodné, ak spracovávate rôzne druhy ovocia a zeleniny. Dôjde tak k premiešaniu šťavy. Hneď ako obsah šťavy dosiahne 450 ml, je potrebné výpusť otvoriť a šťavu nechať preliať do pripravenej nádoby na šťavu alebo do pohára.

POZNÁMKA

Odporúčame nechať výpusť otvorenú, ak sa počas odšťavovania tvorí veľa peny.

7. Ak počas odšťavovania dôjde k naplneniu nádoby na šťavu alebo pohára, uzavrite

výpusť a položte pod neho novú nádobu alebo pohár.

8. Hneď ako je proces odšťavovania ukončený, stlačte tlačidlo **STOP** a vyčkajte, až sa chod odšťavovača celkom zastaví. Odpojte zástrčku prívodného kábla od sieťovej zásuvky. Šťava môže vytekať aj niekoľko okamihov po vypnutí odšťavovača. Vyčkajte, až šťava vytečie. Potom vyčistíte odšťavovač podľa pokynov v kapitole „**Starostlivosť a čistenie**“.
9. Odporúča sa konzumovať pripravenú šťavu ihneď po jej príprave.





VAROVANIE!
Ak má byť odšťavovač zapnutý naprázdno, nepoužívajte ho dlhšie než 1 minútu. Nepoužívajte odšťavovač dlhšie než 20 minút pri nepretržitom chode motora. Aby ste zabránili pretečeniu, uistite sa, že šťava v komore nepresiahla maximálne množstvo, t. j. 450 ml.

SPÄTNÝ CHOD



Odšťavovač je vybavený spätným chodom, ktorý umožňuje odstrániť zablokované suroviny okolo lisovacej závitovky.

Na aktiváciu spätného chodu slúži tlačidlo 

Reverse.

1. Stlačte a podržte tlačidlo  **Reverse**.
2. Chod odšťavovača sa automaticky preruší.
3. Po asi 3 sekundách sa závitovka začne otáčať v opačnom smere než pri odšťavovaní, čím dôjde k uvoľneniu zablokovaných surovín.
4. Je dôležité držať tlačidlo  **Reverse** stlačené po celý čas spätného chodu, kým nedôjde k uvoľneniu zablokovaných surovín.
5. Uvoľnite stlačené tlačidlo  **Reverse** a stlačte tlačidlo vybraného programu, aby ste mohli pokračovať v spracovaní surovín.
6. Ak sú suroviny stále zablokované, opakujte vyššie uvedený postup, príp. vypnite odšťavovač, odpojte zástrčku prírodného kábla od sieťovej zásuvky a odšťavovač rozoberte, aby ste odstránili zablokované suroviny.

POZNÁMKA

Aby ste mohli aktivovať funkciu spätného chodu, nie je nutné vypínať chod odšťavovača stlačením tlačidla  **STOP**. K prerušeniu chodu odšťavovača dôjde automaticky po stlačení tlačidla  **Reverse**.

OCHRANA PROTI PREHRIATIU

Odšťavovač je vybavený bezpečnostným systémom, ktorý ho chráni pred prehriatím. Ak bude motor v chode nepretržite dlhšie než 20 minút, dôjde k automatickej aktivácii systému, ktorý odšťavovač vypne. V takom prípade odpojte zástrčku prírodného kábla

od sieťovej zásuvky a nechajte odšťavovač vychladnúť asi 20 minút. Po vychladnutí znovu zapojte do siete a budete môcť odšťavovač znovu používať.

PRÍPRAVA OVOCIA A ZELENINY

1. Do plniaceho otvoru vkladajte kúsky ovocia a zeleniny postupne, aby ste odšťavovač nepreťažili.
2. Nakrájajte ovocie a zeleninu na rovnako veľké kúsky.
3. Aby ste zvýšili množstvo šťavy, striedajte kúsky ovocia a zeleniny s vysokým obsahom šťavy (napr. jablká, hrušky) s kúskami ovocia a zeleniny s nízkym množstvom šťavy (napr. banány).
4. Ak spracováate ovocie alebo zeleninu s vyšším obsahom semienok (napr. hrozno) alebo s vysokým obsahom vlákniny (napr. zeler), bude potrebné odšťavovač rozobrať a vyčistiť, aby ste zaistili účinnosť pri ďalšom spracovaní.
5. Pred odšťavovaním odstráňte z ovocia alebo zeleniny tvrdé kôstky, zrná a pod. Nespracováajte príliš tvrdé ovocie alebo zeleninu. Hrozí poškodenie odšťavovača.
6. Nevkladajte ovocie, ktoré bolo namočené vo víne, mede alebo cukre.
7. Nevkladajte potraviny s vysokým obsahom oleja (napr. olivy, ľanové semienka a pod.).
8. Nevkladajte dužinu na ďalšie odšťavenie.

TVRDÉ OVOCIE A ZELENINA (PROGRAM HARD)

AK budete spracovávať tvrdé ovocie alebo zeleninu (napr. mrkva, jablká, zázvor) na program **Hard** , starostlivo ovocie alebo zeleninu umyte a odstráňte nejedlé časti. Odporúčame takisto ovocie alebo zeleninu namočiť do studenej vody na niekoľko minút pred spracovaním. Podľa potreby nakrájajte ovocie alebo zeleninu na rovnako veľké kúsky. Aby ste získali maximálne množstvo šťavy, vyberajte také ovocie alebo zeleninu, ktorá obsahuje viac šťavy.

MÄKKÉ OVOCIE A ZELENINA (PROGRAM SOFT)

Ak budete spracovávať mäkké ovocie alebo zeleninu (paradajky, bobuľové ovocie, pomaranče) na program **Soft** , starostlivo ovocie alebo zeleninu umyte a odstráňte nejedlé časti. Podľa potreby nakrájajte ovocie alebo zeleninu na rovnako veľké kúsky.

OVOCIE, ZELENINU A SEMIENKA (PROGRAM SOFT)

Ak budete spracovávať ovocie, zeleninu a semienka (napr. hrozienka, granátové jablko, mučenku a pod.) na program **Soft** , starostlivo ovocie alebo zeleninu umyte a odstráňte nejedlé časti. Používajte na odšťavovanie iba jedlé časti. Pred spracovaním hrozienuk odporúčame odstrániť kôstky, aby ich chuť neovplyvnila výslednú chuť šťavy.

OVOCIE A ZELENINA BOHATÁ NA VLÁKNINU (PROGRAM HARD)

Ak budete spracovávať ovocie a zeleninu bohatú na vlákninu, príp. listovú zeleninu (napr. zeler, ananás a pod.) na program **Hard** , starostlivo ovocie alebo zeleninu umyte a odstráňte nejedlé časti. Stopky ovocia alebo zeleniny (napr. stopkový zeler alebo rebarbora) odporúčame spracovávať jeden po druhom. Listovú zeleninu (napr. šalát) alebo kapustu je vhodné pred spracovaním rozobrať a jednotlivé listy zrolovať.

Štavu zo stopkového zeleru je vhodné doplniť o štavu ovocia alebo zeleniny, ktoré neobsahujú vysoký podiel vlákniny. Ananás, mango a pod. je potrebné starostlivo olúpať pred spracovaním.

BYLINKY

Ak budete spracovávať bylinky (napr. petržlen, jarnú cibulku), vždy vložte jemné sito a zvolte program **Hard** .

Ovocnú alebo zeleninovú štavu môžete ochutiť aj bylinkou, ktorú spracujete s ovocím alebo zeleninou bez toho, aby ste menili sitko.

PRÍPRAVA SORBETU (PROGRAM SORBET)

Používajte iba zmrazené ovocie alebo zeleninu na program **Sorbet** , ktoré ste predtým umyli, očistili, príp. olúpali a odstránili nejedlé časti, nakrájali na malé kúsky a zamrazili. Je dôležité zmrazené ovocie alebo zeleninu vybrať aspoň 20 minút z mrazničky pred spracovaním.

PROGRAM VEGETABLE DRINK

Orechy a semienka je možné použiť pri príprave studených zeleninových štiav. Namačte orechy alebo semienka do studenej vody aspoň 4 hodiny (alebo cez noc) pred spracovaním. Pred spracovaním môžete takisto odstrániť šupku, ktorá môže ovplyvniť chuť výslednej šťavy.

Zvyšky orechov a semienok po spracovaní môžete použiť na prípravu dezertov (napr. bábovka) alebo sušienok.

STAROSTLIVOSŤ A ČISTENIE

Pred čistením spotrebiča sa vždy uistite, že sa chod odšŕavovača zastavil. Potom odpojte zástrčku prívodného kábla od sieťovej zásuvky a nechajte ho dostatočne vychladnúť.

Je dôležité čistiť odšŕavovač bezodkladne po každom použití, aby ste zabránili zaschnutiu zvyškov potravín vo vnútorných častiach odšŕavovača. Pravidelnou údržbou predlžujete životnosť svojho odšŕavovača. Na čistenie odšŕavovača a jeho príslušenstva nepoužívajte hrubé čistiace prípravky, riedidlá, benzín ani iné podobné látky.



VAROVANIE!
SPOTREBIČ, JEHO PRÍVODNÝ KÁBEL ANI ZÁSTRČKU PRÍVODNÉHO KÁBLA NEUMÝVAJTE POD TEČÚCOU VODOU A NEPONÁRAJTE DO VODY ANI INEJ TEKUTINY.

ROZLOŽENIE ODŠŦAVOVAČA

Pred demontážou sa uistite, že chod odšŕavovača je celkom zastavený a zástrčka prívodného kábla odpojená od sieťovej zásuvky.

1. Nádobu na dužinu a nádobu na šŕavu uložte nabok.
2. Otočte plniacim tubusom proti smeru hodinových ručičiek, až bude šípka

na komore zarovnaná so symbolom otvorenej zámky. Opatrne zdvihnite plniaci tubus smerom hore. Budte opatrní, pretože môže obsahovať zvyšky surovín.

3. Preneste komoru s inštalovanou závitovkou a sitkom do drezu alebo na iné miesto vhodného čistenia.
4. Otáčaním a vyťahovaním smerom hore vyberte lisovacia závitovku.
5. Následne vyberte sitko.
6. Vyčistite sitko, lisovacia závitovku a komoru na odšŕavovanie podľa nižšie uvedených pokynov.

POZNÁMKA

Ak ste spracovávali suroviny bohaté na vlákninu, môže byť vybratie lisovacej závitovky ŕažké. Ide o normálny jav. Použite primeranú silu, aby ste ho vybrali.

ČISTENIE SITIETK, LISOVACEJ ZÁVITOVKY A PLNIAČEHO TUBUSU

Ihneď po rozložení opláchnite použité sitko, lisovacia závitovku, plniaci tubus aj zatlačadlo pod tečúcou teplou vodou. Podľa potreby umyte v teplej vode s trochu kuchynského prostriedku na umývanie riadu. Opláchnite a utrite dosucha.

Ak je sitko znečistené zvyškami surovín, použite na ich odstránenie dodávanú kefkou. Odporúčame sitko čistiť kefkou pod tečúcou vodou.

Ak je sitko silne znečistené alebo sa na ňom nachádzajú zaschnuté zvyšky surovín, odporúčame ho ponoriť asi na 10 minút do teplej vody s 10 % citrónovej šŕavy. Ak by boli otvory v sitku zanesené, znížila by sa výťažnosť šŕavy pri odšŕavovaní.

POZNÁMKA

Sitká, lisovacia závitovka, plniaca tuba, zatlačadlo, nádoba na štavu aj nádoba na dužinu sú vhodné na umývanie v umývačke (v hornom koši) pri maximálnej teplote 40 °C.

ČISTENIE NÁDOBY NA ŠTAVU A NÁDOBY NA DUŽINU

Nádoby na štavu a nádoby na dužinu umyte v teplej vode s trochou kuchynského prostriedku na umývanie riadu. Opláchnite a utrite dosucha.

ČISTENIE KOMORY NA ŠTAVU

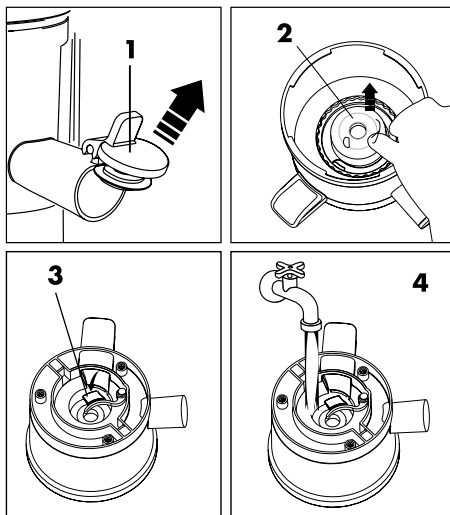

1. Otvorte ventil proti odkvapkávaniu a opatrne ho odstráňte z výpustu.
2. Vyberte silikónové tesnenie uprostred komory.
3. Uvoľnite silikónové tesnenie v spodnej časti komory, ktoré zabraňuje úniku dužiny.
4. Umyte komoru, ventil proti odkvapkávaniu, stredové silikónové tesnenie pod tečúcou teplou vodou.

5. Podľa potreby umyte v teplej vode s trochou kuchynského prostriedku na umývanie riadu. Opláchnite a utrite dosucha.
6. Zvyšky surovín môžete odstrániť opačným koncom čistiacej kefky.

POZNÁMKA

Pred zložením odšťavovača sa uistite, že je silikónové tesnenie v spodnej časti komory správne zasunuté do otvoru v komore, že ste správne nasadili stredové silikónové tesnenie a ventil proti odkvapkávaniu na výpusť štavu. Ak by bol ventil zle upevnený, štava by z výpustu kvapkala.

ČISTENIE MOTOROVEJ ZÁKLADNE

Motorovú základňu utrite mäkkou hubkou mierne navlhčenou v teplej vode.

POZNÁMKA

Pred zložením odšťavovača sa uistite, že sú všetky jeho časti riadne suché.

ULOŽENIE

Pred uložením sa uistite, že sú všetky časti čisté a suché.

Uložte odšťavovač vo vodorovnej polohe na suché, dobre vetrané miesto. Na odšťavovač nekladte žiadne predmety. Vždy sa uistite, že je nožová jednotka uložená mimo dosahu detí.

RIEŠENIE PROBLÉMOV

Nasledujúca tabuľka uvádza problémy, s ktorými by ste sa mohli stretnúť počas používania spotrebiča, vrátane ich riešenia. Ak však problém pretrváva, vypnite spotrebič, odpojte zástrčku prívodného kábla od sieťovej zásuvky a obráťte sa na autorizované servisné stredisko značky Catler. V žiadnom prípade sa nepokúšajte spotrebič opravovať sami. Spotrebič neobsahuje časti, ktoré by mohol používateľ sám opraviť.

Problém	Príčina	Riešenie
Odšŕavovač sa nezapol.	Odšŕavovač nie je napájaný.	Uistite sa, že je zástrčka prívodného kábla zapojená do sieťovej zásuvky. Ak áno, skontrolujte, či je zásuvka pod napätím zapojením iného spotrebiča, príp. skontrolujte, či nie je vypadnutý istič.
	Plniaci tubus nie je správne inštalovaný.	Postupujte podľa pokynov v časti „ Zloženie odšŕavovača “.
	Ochranný kryt nie je na svojom mieste.	Priklopte ochranný kryt na plniaci otvor.
Počas odšŕavovania sa chod motora zastavil.	Plniaci otvor je preplnený.	Použite tlačidlo  Reverse , aby ste odstránili suroviny z plniaceho otvoru/lisovacej závitovky.
		Vkladajte suroviny postupne do plniaceho otvoru. Na pretláčanie používajte dodávané zatlačadlo.
	Suroviny sú nakrájané na príliš veľké kusy.	Použite tlačidlo  Reverse , aby ste odstránili suroviny z plniaceho otvoru/lisovacej závitovky.
		Nakrájajte suroviny na menšie kusy.
Šŕava prestáva vytekať.	Sitko je upchaté.	Zastavte chod stlačením tlačidla  STOP a odpojte zástrčku od sieťovej zásuvky. Odstráňte plniaci tubus a vyberte nadbytočnú dužinu, ktorá blokuje sitko. Odšŕavovač zložte a znovu spustite. Ak je to možné, striedajte mäkké a tvrdé suroviny.
Dužina je príliš vlhká a šŕava je málo.	Sitko je upchaté.	Vyberte sitko a vyčistite ho podľa pokynov v kapitole „ Starostlivosť a čistenie “.

Problém	Príčina	Riešenie
Šťava zaplňuje plniaci otvor a komoru.	Množstvo šťavy presiahlo 450 ml.	Opatrne otvorte ventil výpustu a nechajte šťavu vyteciť do nádoby na šťavu. Ventil pravidelne otvárajte, alebo ho nechajte otvorený, aby mohla šťava vytekať.
Pri odšťavovaní nevyteká žiadna šťava.	Dužina blokuje výpust.	Odstráňte dužinu z komory a vyčistite komoru podľa pokynov v kapitole „ Starostlivosť a čistenie “.
Odšťavovač sa náhle vypol.	Aktivoval sa bezpečnostný systém proti prehriatiu.	Odpojte zástrčku prírodného kábla od sieťovej zásuvky a nechajte odšťavovač vychladnúť aspoň 20 minút.

POKYNY A INFORMÁCIE O ZAOBCHÁDZANÍ S POUŽITÝM OBALOM

Použitý obalový materiál odložte na miesto určené obcou na ukladanie odpadu.

LIKVIDÁCIA POUŽITÝCH ELEKTRICKÝCH A ELEKTRONICKÝCH ZARIADENÍ



Tento symbol na produktoch alebo v sprievodných dokumentoch znamená, že použité elektrické a elektronické výrobky nesmú byť pridané do bežného komunálneho odpadu. Pre správnu likvidáciu, obnovu a recykláciu odovzdajte tieto výrobky na určené zberné miesta. Alternatívne v niektorých krajinách Európskej únie alebo v iných európskych krajinách môžete vrátiť svoje výrobky miestnemu predajcovi pri kúpe ekvivalentného nového produktu. Správnu likvidáciu tohto produktu pomôžete zachovať cenné prírodné zdroje a napomáhate prevencii potenciálnych negatívnych dopadov na životné prostredie a ľudské zdravie, čo by mohli byť dôsledky nesprávnej likvidácie odpadov. Ďalšie podrobnosti si vyžiadajte od miestneho úradu alebo najbližšieho zberného miesta. Pri nesprávnej likvidácii tohto druhu odpadu môžu byť v súlade s národnými predpismi udelené pokuty.

Pre podnikové subjekty v krajinách Európskej únie

Ak chcete likvidovať elektrické a elektronické zariadenia, vyžiadajte si potrebné informácie od svojho predajcu alebo dodávateľa.

Likvidácia v ostatných krajinách mimo Európskej únie

Tento symbol je platný v Európskej únii. Ak chcete tento výrobok zlikvidovať, vyžiadajte si potrebné informácie o správnom spôsobe likvidácie od miestnych úradov alebo od svojho predajcu.



Tento výrobok spĺňa všetky základné požiadavky smerníc EÚ, ktoré sa naň vzťahujú.

Deklarovaná hodnota emisie hluku tohto spotrebiča je 30 dB(A), čo predstavuje hladinu A akustického výkonu vzhľadom na referenčný akustický výkon 1 pW.

Zmeny v texte, dizajne a technických špecifikáciách sa môžu meniť bez predchádzajúceho upozornenia a vyhradzuje si právo na ich zmenu.

Čeština je pôvodná verzia.

Adresa výrobcu: Fast ČR, a. s., U Sanitasu 1621, CZ 251 01 Říčany, Czech Republic

Catler®

SLOW JUICER

Z dôvodu neustáleho zdokonaľovania dizajnu a ďalších vlastností sa môže vami kúpený výrobok mierne líšiť od výrobku uvedeného na obrázkoch v tomto návode.



WWW.CATLER.EU

CUSTOMER SERVICE • ZÁKAZNICKÝ SERVIS • ZÁKAZNICKÝ SERVIS • ÜGYFÉLSZOLGÁLAT • SERWIS KLIENTA • ОБСЛУЖИВАНИЕ КЛИЕНТОВ

INFO@CATLER.EU