



# STAND MIXER

Instruction Manual  
STAND MIXER

---

Návod k obsluze  
KUCHYŇSKÝ ROBOT

---

Návod na obsluhu  
KUCHYNSKÝ ROBOT



**KM 8020**

# KUCHYNSKÝ ROBOT

## OBSAH

3	VAŠA BEZPEČNOSŤ NA PRVOM MIESTE
10	OBOZNÁMTE SA SO SVOJÍM ROBOTOM KM 8020
10	Popis robota
12	Popis príslušenstva
14	POUŽITIE VÁŠHO ROBOTY KM 8020
14	Pred prvým použitím
15	Ovládač rýchlosti
16	Použitie s nádobou na mixovanie
19	Použitie mlynčeka na mäso
20	Použitie násadca na krájanie a strúhanie
22	STAROSTLIVOSŤ A ČISTENIE
24	ODSTRAŇOVANIE PROBLÉMOV



Catler

# Gratulujeme

vám ku kúpe vášho nového robota KM 8020.

## VAŠA BEZPEČNOSŤ NA PRVOM MIESTE

Uvedomujeme si, aká dôležitá je bezpečnosť a preto už od začiatočného konceptu až po samotnú výrobu myslíme predovšetkým na vašu bezpečnosť. Napriek tomu vás ale prosíme, aby ste boli pri používaní tohto spotrebiča opatrní a dodržovali nasledujúce pokyny.

- Tento spotrebič nesmú používať deti. Udržujte spotrebič a jeho prívod mimo dosahu detí.
- Spotrebiče môžu používať osoby so zníženými fyzickými, zmyslovými či mentálnymi schopnosťami alebo nedostatkom skúseností a znalostí, ak sú pod dozorom alebo boli poučené o používaní spotrebiča bezpečným spôsobom a rozumejú prípadným nebezpečenstvám.
- Deti sa so spotrebičom nesmú hrať.
- Čistenie a údržbu vykonávanú používateľom nesmú vykonávať deti.
- Ak je prívodný kábel poškodený, jeho výmenu zverte odbornému servisnému stredisku, aby sa zabránilo vzniku nebezpečnej situácie. Je zakázané používať spotrebič s poškodeným prívodným káblom.
- Používajte spotrebiče podľa pokynov uvedených v tomto návode na obsluhu. V opačnom prípade môže dôjsť k zraneniu.
- Používajte iba dodávané príslušenstvo,

prípadne príslušenstvo výslovne odporúčané výrobcom. Iné než dodávané alebo odporúčané príslušenstvo sa nesmie používať s týmto spotrebičom.

- Príslušenstvo, ktoré prichádza do styku s potravinami, čistite po každom použití podľa pokynov v kapitole „Starostlivosť a čistenie“ tohto návodu. Udržiavajte spotrebič aj jeho príslušenstvo čisté.
- Vždy odpojte spotrebič od napájania, ak ho nechávate bez dozoru a pred montážou, demontážou alebo čistením.
- Pred výmenou príslušenstva alebo prístupných častí, ktoré sa pri používaní pohybujú, vypnite spotrebič a odpojte ho od napájania.
- Vždy vyčkajte, až sa príslušenstvo alebo prístupné časti, ktoré sa pri používaní pohybujú, celkom zastavia.
- Tento spotrebič je určený iba na domáce použitie. Spotrebič nie je určený na komerčné použitie. Nepoužívajte tento spotrebič v pohybujúcich sa vozidlách alebo na lodi, nepoužívajte ho vonku, nepoužívajte ho na iný účel, než na ktorý je určený. V opačnom prípade môže dôjsť k zraneniu.

- Pred pripojením spotrebiča k sieťovej zásuvke sa uistite, či sa zhoduje napätie uvedené na jeho typovom štítku s napätím vo vašej zásuvke.
- Položte spotrebič na stabilný, teplovzdorný, rovný a suchý povrch, dostatočne ďaleko od hrany pracovnej dosky.
- Nestavajte spotrebič na alebo do blízkosti zdrojov tepla, ako sú platničky, rúry alebo plynové horáky. Vibrácie počas prevádzky môžu spôsobiť nežiaduci pohyb spotrebiča.
- Nikdy nepoužívajte viac typov násadcov súčasne.
- Nepoužívajte tento spotrebič s programátorom, časovým spínačom alebo akoukoľvek inou súčiastkou, ktorá spína prístroj automaticky.
- Z bezpečnostných dôvodov je tento spotrebič vybavený poistkou, ktorá neumožní spustenie motora, ak je spotrebič nesprávne zložený alebo je odklopené rameno.
- Pred zapnutím spotrebiča sa uistite, že je správne zostavený a že je rameno v horizontálnej polohe.
- Horúce tekutiny alebo potraviny nechajte pred mixovaním vychladnúť.

- Nepokúšajte sa mlieť kosti, škrupinky orechov alebo iné tvrdé suroviny.
- Pri manipulácii s mlecím nožom a strúhadlami buďte opatrní, aby ste sa neporanili o ostrie.
- Nenechávajte spotrebič nepretržite v činnosti pri veľkom zaťažení dlhšie ako 15 minút. Pred ďalším spustením ho nechajte aspoň 10 minút vychladnúť.
- Zatiaľ čo je spotrebič v prevádzke, neodklápajte rameno ani nevkladajte do nádoby na mixovanie ruky alebo predmety, ako napr. kuchynský nôž, vidličku alebo varešku. Nedotýkajte sa rotujúcich častí spotrebiča alebo násadcov a dbajte na to, aby sa do ich blízkosti nedostali cudzie predmety, ako napr. oblečenie, vlasy a pod. Mohlo by dôjsť k úrazu alebo poškodeniu spotrebiča.
- Ak nejaký predmet, ako napríklad lyžica alebo vareška, spadne do nádoby na mixovanie počas prevádzky spotrebiča, okamžite vypnite spotrebič, odpojte prívodný kábel od sieťovej zásuvky, vyčkajte, až sa rotujúce časti zastavia, a potom predmet vyberte.



- V prípade potreby zotretia stien nádoby alebo násadcov spotrebič vypnite a odpojte ho od sieťovej zásuvky. Vyčkajte, kým sa rotujúce časti úplne zastavia. Stierkou očistite násadce a steny nádoby. Potom môžete pokračovať v spracovávaní.
- Na pretlačenie surovín cez plniaci otvor mlynčeka na mäso alebo násadca na strúhanie a krájanie nikdy nepoužívajte prsty alebo iné predmety. Vždy používajte dodávané zatlačadlá.
- Nikdy nespúšťajte spotrebič naprázdno. Hrozí jeho poškodenie.
- Pred uložením spotrebiča sa uistite, že spotrebič a príslušenstvo sú čisté a rameno sa nachádza v sklopenej polohe.
- Neodpájajte spotrebič od sieťovej zásuvky ťahom za sieťový kábel. Mohlo by dôjsť k poškodeniu sieťového kábla alebo sieťovej zásuvky. Kábel odpájajte od zásuvky ťahom za zástrčku sieťového kábla.

## **DÔLEŽITÉ BEZPEČNOSTNÉ POKYNY NA POUŽÍVANIE VŠETKÝCH ELEKTRICKÝCH ZARIADENÍ**

- Pred použitím úplne odviňte napájací kábel.
- Prívodný kábel nenechávajte visieť cez okraj stola alebo pracovnej dosky, dotýkať sa horúcich plôch alebo sa zamotať. Nekladte na sieťový kábel ťažké predmety.
- Z bezpečnostných dôvodov odporúčame zapojiť spotrebič do samostatného elektrického obvodu, oddeleného od ostatných spotrebičov. Nepoužívajte rozvodku ani predlžovací kábel na zapojenie spotrebiča do sieťovej zásuvky.
- Aby ste zabránili úrazu elektrickým prúdom, neponárajte spotrebič, jeho základňu ani prívodný kábel do vody alebo inej tekutiny.
- Odporúčame vykonávať pravidelnú kontrolu spotrebiča. Spotrebič nepoužívajte, ak je akokoľvek poškodený alebo ak je chybný napájací kábel alebo zástrčka. Všetky opravy je nutné zveriť najbližšiemu autorizovanému servisnému stredisku Catler.
- Akúkoľvek inú údržbu okrem bežného čistenia je nutné zveriť autorizovanému servisnému stredisku Catler.

- Odporúčame inštalovať prúdový chránič (štandardné bezpečnostné spínače vo vašej zásuvke), aby ste tak zaistili zvýšenú ochranu pri použití spotrebiča. Odporúčame, aby prúdový chránič (s menovitým zvyškovým prevádzkovým prúdom nebol viac než 30 mA) bol inštalovaný do elektrického obvodu, v ktorom bude spotrebič zapojený. Obráťte sa na svojho elektrikára vo veci ďalšej odbornej rady.

## OBOZNÁMTE SA SO SVOJÍM ROBOTOM KM 8020

### POPIS ROBOTA

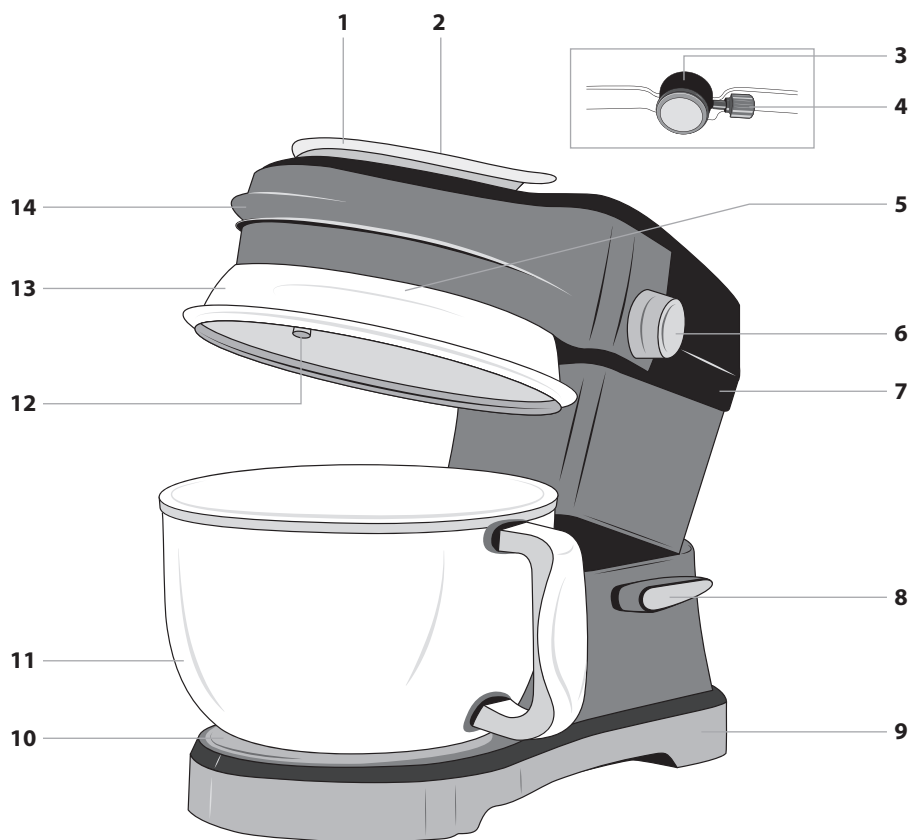

- |  |   |
|--|---|
| 1. Ochranný kryt plniaceho otvoru                      | 8. Poistka na vyklopenie a sklopenie ramena |
| 2. Plniaci otvor                                       | 9. Základňa robota                          |
| 3. Zaisťovacia skrutka                                 | 10. Otvor na vloženie nádoby na mixovanie   |
| 4. Predný kryt   | 11. Sklenená nádoba na mixovanie            |
| 5. Osvetlenie vnútorného priestoru nádoby na mixovanie | 12. Hnací hriadeľ                           |
| 6. Ovládač rýchlosti                                   | 13. Ochranný kryt nádoby na mixovanie       |
| 7. Sklopné rameno                                      | 14. Rukoväť                                 |

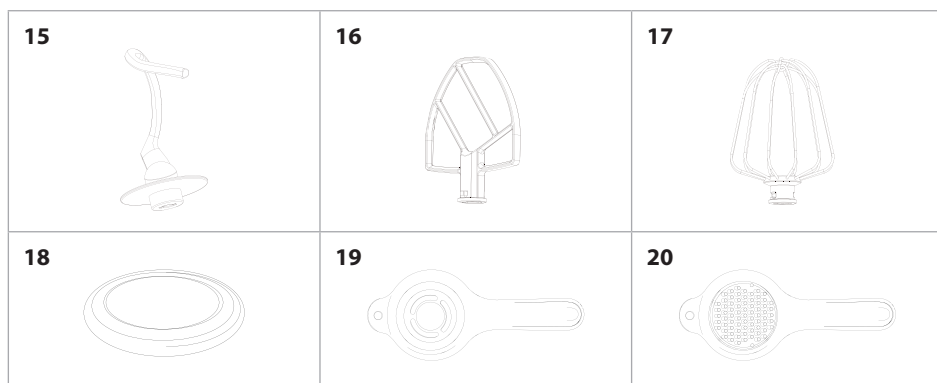

- 15. Hnetací hák
- 16. Plochá metla
- 17. Šľahacia metla
- 18. Veko nádoby na mixovanie
- 19. Oddelovač žĺtka a bielka
- 20. Strúhadlo

## POPIS PRÍSLUŠENSTVA

### MLYNČEK NA MÄSO



1. Mlecia komora
2. Plniaci otvor
3. Zatláčadlo
4. Násypka
5. Závitkový hriadeľ
6. Mlecí nôž
7. Mlecí disk
8. Skrutkovací uzáver

## NÁSADEC NA KRÁJANIE A STRÚHANIE

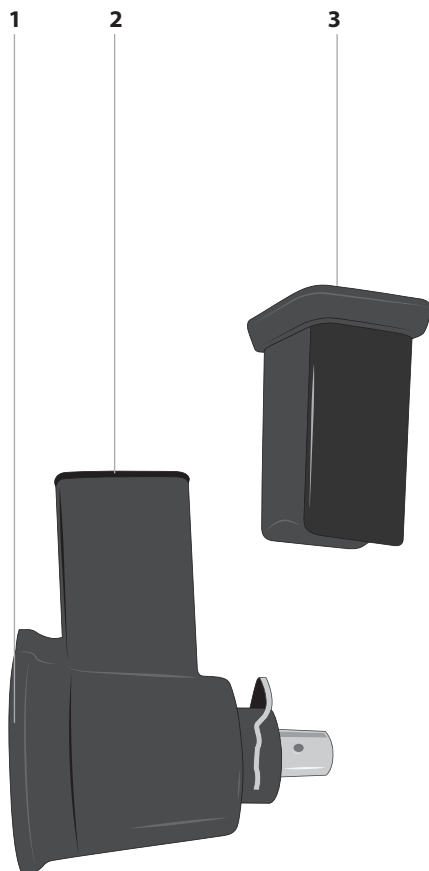
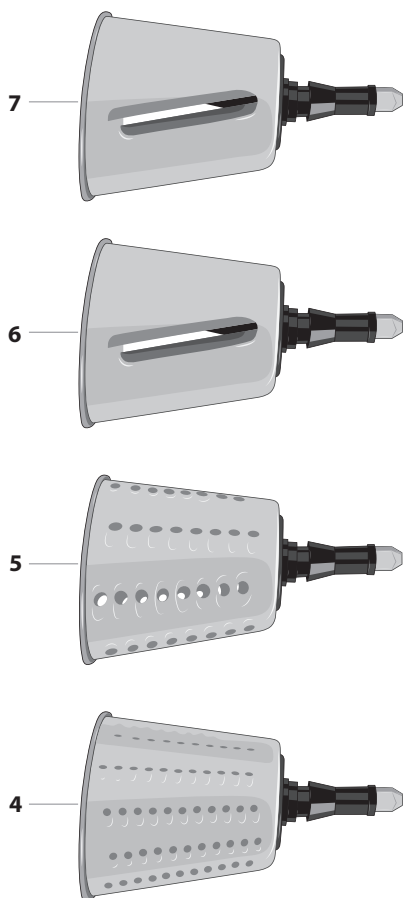

1. Násadec na strúhanie
2. Plniaci otvor
3. Zatláčadlo
4. Hrubé strúhadlo
5. Jemné strúhadlo
6. Strúhadlo na tenké plátky
7. Strúhadlo na hrubé plátky

## POUŽITIE VÁŠHO ROBOTA KM 8020

### PRED PRVÝM POUŽITÍM

Pred prvým použitím odstráňte zo spotrebiča všetky obaly a reklamné štítky/etikety. Uistite sa, že ste z balenia vybrali všetko príslušenstvo.

Základňu kuchynského robota utrite mäkkou utierkou mierne navlhčenou v teplej vode. Utrite čistou utierkou dosucha.

Nádobu na mixovanie, ochranný kryt, metly a hák, časti mlynčeka na mäso, časti násadca na krájanie a strúhanie umyte v teplej vode s trochou kuchynského prostriedku na umývanie riadu. Opláchnite čistou vodou a utrite dosucha.

Pred zložením robota sa uistite, že sú všetky časti riadne suché.

### OVLÁDACIE PRVKY KUCHYNSKÉHO ROBOTA

#### Sklopné rameno

Aby ste mohli rameno zdvihnúť alebo sklopiť, je potrebné vždy stlačiť poistku. Druhou rukou pridržiavajte rameno za rukoväť.

Aby ste sa uistili, že je rameno správne sklopné, musíte počuť cvaknutie po jeho sklopení.

Vždy sa uistite, že zástrčka prírodného kábla je odpojená od sieťovej zásuvky, ak budete rameno sklápať alebo zdvíhať.

#### UPOZORNENIE:

**V žiadnom prípade sa nepokúšajte zdvihnúť alebo sklopiť rameno silou. Hrozí poškodenie spotrebiča.**

**VAROVANIE!**  
**Aby ste zabránili vážnemu zraneniu, udržiavajte ruky a prsty mimo pántu sklopeného ramena.**

#### OSVETLENIE

Zatiaľ čo je robot v prevádzke, bude LED svetlo osvetľovať vnútorný priestor nádoby na mixovanie.

V prípade prevádzkovej chyby alebo prehriatia motora sa LED svetlo rozblíka. Viac informácií v ďalšej časti návodu.

#### ULOŽENIE PRÍVODNÉHO KÁBLA

Prívodný kábel je možné uložiť do základne kuchynského robota.

Ťahom za zástrčku vytiahnete prírodný kábel z vnútorného priestoru základne a po dokončení použitia ho zasuňte späť do základne.

#### UPOZORNENIE:

**Prívodný kábel vyťahujte a zasúvajte primeranou silou, aby ste ho nepoškodili, príp. nepoškodili základňu.**

#### PLNIACI OTVOR

Rameno kuchynského robota je vybavené plniacim otvorom, vďaka ktorému budete môcť ľahko pridávať suroviny, zatiaľ čo je



robot v chode. Odporúčame vždy používať ochranný kryt plniaceho otvoru.

Ak potrebujete chod spotrebiča prerušiť, ovládačom nastavte rýchlosť „0“.

## **VAROVANIE!**

**Aby ste zabránili vážnemu zraneniu osôb alebo poškodeniu výrobku, NIKDY nelejte vriacu vodu do nádoby na mixovanie. NIKDY nepoužívajte nádobu na mixovanie na ohrev surovín alebo varenie. Nevystavujte nádobu na mixovanie extrémnym teplotám. Hrozí prasknutie alebo rozbitie nádoby.**

## **VAROVANIE!**

**Pred zostavením alebo rozobratím sa vždy uistite, že je zástrčka prírodného kábla odpojená od sieťovej zásuvky.**

## **VAROVANIE!**

**Nikdy nepoužívajte robot so žiadnym príslušenstvom v nepretržitej prevádzke dlhšie než 15 minút. Po 15 minútach nepretržitej prevádzky ho vypnite, odpojte od sieťovej zásuvky a nechajte vychladnúť na asi 10 minút.**

## **OVLÁDAČ RÝCHLOSTI**

Ovládačom rýchlosti nastavte potrebnú rýchlosť v rozmedzí 1 – 10, kde „1“ je najnižšia rýchlosť a „10“ je najvyššia rýchlosť. Krátkym otočením ovládača v smere pohybu hodinových ručičiek rýchlosť zvyšujete a krátkym otočením ovládača proti smeru pohybu hodinových ručičiek rýchlosť znižujete.

## POUŽITIE S NÁDOBOU NA MIXOVANIE

### Zloženie robota

1. Postavte robot na čistý, suchý, pevný a stabilný povrch v dosahu sieťovej zásuvky.
2. Uistite sa, že je ovládač rýchlosti nastavený na „0“ a zástrčka prírodného kábla je odpojená od sieťovej zásuvky.
3. Stlačte poistku a zdvihnite rameno.
4. Do otvoru v základni robota vložte nádobu na mixovanie. Otočte nádobou v smere pohybu hodinových ručičiek, až ucítite otvor.
5. Nasadte ochranný kryt nádoby na mixovanie na spodnú stranu sklopného ramena. Prípadne môžete ochranný kryt položiť na nádobu na mixovanie a sklopiť rameno.
6. Na hriadeľ nasadte násadec (hnetací hák, plochú metlu alebo šľahaciu metlu) tak, aby výstupky na hriadeľ zapadli do výrezov v násadci. Potom otočte násadcom smerom doprava. Tým zaistíte násadec na hriadeľ.

### POZNÁMKA

Odporúčame vždy používať ochranný kryt nádoby na mixovanie. Zabráňuje rozstreknutiu surovín a pomáha udržiavať robot v čistote.

### POZNÁMKA

Aby ste mohli kuchynský robot rozložiť, postupujte opačným spôsobom.

Násadec	Názov	Použitie
	Plochá metla	Vhodná pre bežné až tuhé zmesi, ako sú cestá na torty, sušienky, polevy, linecké cestá, mäsové zmesi, zmesi na sladkosti, príprava zemiakovkej kaše a pod.
	Šľahacia metla	Vhodná na šľahanie zmesí, šľahanie vajec, vaječných bielkov, piškótových ciest, šľahačky, smotany a pod.
	Hnetací hák	Vhodný na hnetenie ciest na báze droždia, napr. chlieb, rožky, žemle a pod. Odporúčaná rýchlosť na hnetenie je 4 a nižšie.

### OVĽADANIE ROBOTY

1. Do nádoby vložte suroviny, ktoré chcete spracovať. Vždy dodržujte rysku maxima. Maximálne množstvo surovín, ktoré je možné spracovať, sú 3 l.
2. Aby ste mohli rameno sklopiť, stlačte poistku a pomaly sklopte rameno.
3. Teraz zapojte zástrčku prírodného kábla do sieťovej zásuvky.
4. Nastavte požadovanú rýchlosť otočením ovládača rýchlosti. Rýchlosť voľte podľa druhu spracovávaných surovín – pozrite tabuľku nižšie.
5. Plniacim otvorom môžete pridávať suroviny. Tiež zabráňuje striekaniu surovín z nádoby.

6. Ak potrebujete zotrieť steny nádoby, nastavte ovládačom rýchlosť „0“, odpojte zástrčku prívodného kábla od sieťovej zásuvky a vyčkajte, kým sa rotujúce časti úplne zastavia. Stlačte poistku a zdvihnite rameno. Zotrite steny nádoby pomocou stierky alebo varešky.
7. Hneď ako je zmes v nádobe spracovaná do zodpovedajúcej konzistencie, nastavte rýchlosť „0“, vyčkajte, až sa rotujúce časti celkom zastavia. Potom odpojte zástrčku prívodného kábla od sieťovej zásuvky. Stlačte poistku a zdvihnite rameno. Uchopte nádobu za rukoväť a otočte nádobou proti smeru pohybu hodinových ručičiek, aby ste ju mohli vybrať zo základne.
8. Vyberte zmes z nádoby.
9. Nádobu a robot vyčistite podľa pokynov v kapitole „Starostlivosť a čistenie“.

## TABUĽKA RÝCHLOSTÍ

Rýchlosť	Popis rýchlosti	Použitie rýchlosti
1	Pomalé zmiešanie	Vhodné pre: <ul style="list-style-type: none"> <li>- Pomalé zmiešanie surovín</li> <li>- Počiatočná rýchlosť, ak nenasadíte ochranný kryt nádoby na mixovanie</li> <li>- Pridávanie múky alebo iných sypkých alebo pevných surovín do cesta</li> <li>- Pridávanie tekutín do sypkých surovín</li> <li>- Miešanie tuhých zmesí</li> </ul>
2 – 3	Pomalé miešanie, rýchlejšie zmiešanie	Vhodné pre <ul style="list-style-type: none"> <li>- Pomalé miešanie, rýchlejšie zmiešanie, roztlačenie</li> <li>- Zmiešanie tuhých ciest a cukroviniek</li> <li>- Počiatočná rýchlosť pre zemiakovú kašu alebo rozmiešanie inej zeleniny</li> <li>- Zapracovanie tuku do múky</li> <li>- Zmiešanie ľahkých ciest</li> <li>- Zmiešanie a hnetenie cesta z droždia</li> </ul>
4-5	Stredná rýchlosť pri miešaní a zapracovávaní cesta	Vhodné pre: <ul style="list-style-type: none"> <li>- Zmiešanie stredne tuhých ciest, napr. na sušienky</li> <li>- Zmiešanie cukru a masla</li> <li>- Pridanie cukru do vaječných bielkov na prípravu snehových pusiniek</li> <li>- Zmiešanie cesta na tortu</li> </ul>
6-7	Pomalé šľahanie	Vhodné pre: <ul style="list-style-type: none"> <li>- Pomalé šľahanie</li> <li>- Záverečné zmiešanie cesta na tortu, šišky a pod.</li> <li>- Zmiešanie cesta na koláče</li> </ul>
8-9	Šľahanie	Vhodné pre: <ul style="list-style-type: none"> <li>- Šľahanie smotany, vaječných bielkov a poliev</li> </ul>
10	Rýchle šľahanie	Vhodné pre: <ul style="list-style-type: none"> <li>- Šľahanie malého množstva smotany alebo vaječných bielkov</li> </ul>

#### UPOZORNENIE:

Ak budete spracovávať tuhé zmesi, napr. chlebové cestá, nenechávajte robot v prevádzke dlhšie než 10 minút. Potom robot vypnite a nechajte vychladnúť asi na 10 minút.

#### ÚPRAVA ŠLAHACEJ METLY

Šlahaciu metlu je možné upraviť tak, aby bola umiestnená nižšie alebo vyššie v nádobe a mohli ste ľahko vyšľahať suroviny.

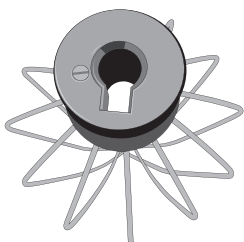

**VAROVANIE!**  
Šlahaciu metlu upravujte vždy, keď je odobratá z hriadeľa. Šlahacia metla nesmie byť nasadená na hriadeľi.

Úprava šlahacej metly sa robí vyskrutkovaním alebo zaskrutkovaním skrutky v hornej časti šlahacej metly. Ak potrebujete, aby bola šlahacia metla umiestnená vyššie v nádobe, zaskrutkujte skrutku v smere chodu hodinových ručičiek.

Ak potrebujete, aby bola šlahacia metla umiestnená nižšie v nádobe, vyskrutkujte skrutku v protismere chodu hodinových ručičiek.

Skontrolujte umiestnenie šlahacej metly nasadením na hriadeľ a podľa potreby upravte.

#### POZNÁMKA

Hnetací hák a plochá metla sú nastavené z výroby s optimálnou výškou v nádobe. Nie je možné ich upravovať.

#### UPOZORNENIE:

Dbajte na to, aby ste skrutku príliš nevyskrutkovali alebo, naopak, nezaskrutkovali. Mohla by vypadnúť zo šlahacej metly. Navyše, ak by ste skrutku príliš zaskrutkovali, mohla by prekážať pri správnom usadení šlahacej metly na hriadeľ.

#### BEZPEČNOSTNÉ PRVKY

Ak zapojíte zástrčku prívodného kábla do sieťovej zásuvky, zatiaľ čo je ovládač rýchlosti nastavený na určitú rýchlosť, kuchynský robot sa nespustí a osvetlenie sa rozblíka. Odpojte zástrčku prívodného kábla od sieťovej zásuvky a nastavte ovládač rýchlosti na „0“. Ak vyklopíte rameno, zatiaľ čo je kuchynský robot v chode, robot sa vypne a osvetlenie zhasne. Ak rameno sklopíte, osvetlenie sa rozblíka. Otočte ovládač rýchlosti na „0“ a potom znovu zvolte rýchlosť.

Ak by malo dôjsť k prehriatiu motora, kuchynský robot sa automaticky vypne a osvetlenie sa rozblíka. Otočte ovládačom rýchlosti na „0“, odpojte zástrčku prívodného kábla od sieťovej zásuvky a nechajte ho vychladnúť.

## TIPY NA SPRACOVANIE SUROVÍN

Pravidelne kontrolujte stav surovín. Miešajte iba dovtedy, než bude zmes vyzeráť tak, ako je opísaná v recepte.

Pri spracovaní surovín postupujte podľa postupu v recepte. Suroviny, ako sú oriešky, hrozienka alebo sušené ovocie, pridávajte až naposledy, ak nie je v recepte uvedené inak. Odporúčame nastaviť rýchlosť 1, aby nedošlo k ich poškodeniu. Sušené ovocie alebo hrozienka obaľte v troche múky, aby sa rovnomerne rozprestrelí v ceste.

Ak nebudete používať ochranný kryt nádoby na mixovanie, znížte rýchlosť spracovania, obzvlášť pri spracovaní tekutých zmesí. Hrozí ich vystreknutie z nádoby pri vysokej rýchlosti.

## POUŽITIE MLYNČEKA NA MÄSO

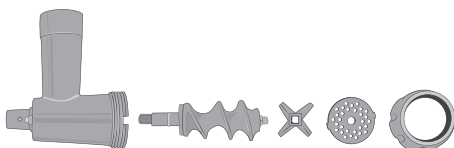

1. Postavte robot na čistý, suchý, pevný a stabilný povrch v dosahu sieťovej zásuvky.
2. Do mlecíj komory vložte závitkový hriadeľ a následne vložte mlecí nôž. Je dôležité, aby ostrie smerovalo von z mlecíj komory.
3. Na mlecí nôž nasadte mlecí disk. Dbajte na to, aby výstupky na mlecíom disku zapadli do výrezov v mlecíj komore.

**VAROVANIE!**  
Pri nasadzovaní mlecíjho noža dbajte na zvýšenú opatrnosť, aby ste sa neporanili o jeho ostrie.

4. Teraz nasadte skrutkovací uzáver a riadne ho zaskrutkujte v smere pohybu hodinových ručičiek.
5. Uvoľnite zaistovaciu skrutku a vyberte predný kryt.
6. Do otvoru v ramene vložte zložený mlynček na mäso (koncom závitkového hriadeľa napred).
7. Dotiahnite zaistovaciu skrutku. Uistite sa, že mlynček na mäso nie je uvoľnený ani sa inak nehýbe.
8. Na plniaci otvor nasadte násypku – pozrite obrázok.



9. Teraz zapojte zástrčku prírodného kábla do sieťovej zásuvky.
10. Na násypku vložte suroviny, ktoré chcete spracovať, a pod vývod mlynčeka vložte nádobu na spracované suroviny.

11. Nastavte požadovanú rýchlosť otočením ovládača rýchlosti. Odporúčame zvoliť rýchlosť 4–5 a podľa potreby rýchlosť upravte.
12. Pomocou zatláčadla postupne vkladajte suroviny do plniaceho otvoru. Vyvarujte sa upchatiu plniaceho otvoru nadmerným množstvom surovín. Aby ste odstránili zvyšky mäsa z mlecej komory, odporúčame vložiť krajec chleba alebo rožok do plniaceho otvoru a pomlieť ich v mlynčeku.

**VAROVANIE!**  
Na pretláčanie mäsa plniacim otvorom vždy používajte dodávané zatláčadlo. V žiadnom prípade nepoužívajte prsty alebo iné predmety.

13. Keď sú všetky suroviny spracované, nastavte rýchlosť „0“, vyčkajte, až sa rotujúce časti celkom zastavia. Potom odpojte zástrčku prívodného kábla od sieťovej zásuvky.
14. Odstráňte násypku z plniaceho otvoru a misku so spracovanými surovinami uložte bokom.
15. Jednou rukou držte mlynček na mäso a druhou uvoľnite zaistovaciu skrutku. Mlynček opatrne vyberte z ramena a položte na pracovnú dosku alebo do drezu. Do otvoru v ramene vložte predný kryt a dotiahnite zaistovaciu skrutku.

16. Mlynček na mäso a robot vyčistite podľa pokynov v kapitole „Starostlivosť a čistenie“.

#### POZNÁMKA

Aby ste zaistili optimálne výsledky, odporúčame nakrájať suroviny na rovnako veľké kúsky, cca 2,5 × 2,5 cm. Neodporúčame spracovávať mrazené mäso. V žiadnom prípade nespracováajte kosti, šlachy a pod.

#### POUŽITIE NÁSADCA NA KRÁJANIE A STRÚHANIE

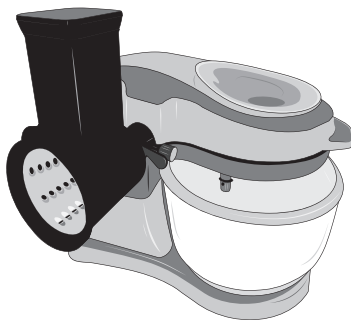

1. Postavte robot na čistý, suchý, pevný a stabilný povrch v dosahu sieťovej zásuvky.
2. Do vnútornej komory násadca vložte jedno zo strúhadiel. Zvoľte strúhadlo podľa spôsobu spracovania surovín.

**VAROVANIE!**  
**Pri manipulácii  
so strúhadlami  
dbajte na zvýšenú  
opatrnosť, aby ste sa  
neporanili o ostrie.**

3. Uvoľnite zaistovaciu skrutku a vyberte predný kryt.
4. Do otvoru v ramene vložte zložený násadec na krájanie a strúhanie.
5. Dotiahnite zaistovaciu skrutku. Uistite sa, že násadec nie je uvoľnený ani sa inak nehýbe.
6. Teraz zapojte zástrčku prírodného kábla do sieťovej zásuvky.
7. Pod vývod násadca vložte misku.
8. Nastavte požadovanú rýchlosť otočením ovládača rýchlosti. Na začiatok odporúčame zvoliť rýchlosť 5 a podľa potreby rýchlosť upraviť.
9. Do plniaceho otvoru vložte suroviny, ktoré chcete spracovať. Pomocou dodávaného zatláčadla pomaly pretláčajte suroviny cez plniaci otvor.

**VAROVANIE!**  
**Na pretláčanie  
surovín plniacim  
otvorom vždy  
používajte  
dodávané  
zatláčadlo.  
V žiadnom prípade  
nepoužívajte prsty  
alebo iné predmety.**

10. Hneď ako spracujete všetky suroviny, nastavte rýchlosť „0“, vyčkajte, až sa rotujúce časti celkom zastavia. Potom odpojte zástrčku prírodného kábla od sieťovej zásuvky.
11. Misku so spracovanými surovinami uložte bokom.
12. Jednou rukou držte násadec na krájanie a strúhanie a druhou uvoľnite zaistovaciu skrutku. Násadec opatrne vyberte z ramena a položte na pracovnú dosku alebo do drezu. Do otvoru v ramene vložte predný kryt a dotiahnite zaistovaciu skrutku.
13. Násadec a robot vyčistite podľa pokynov v kapitole „**Starostlivosť a čistenie**“.

## STAROSTLIVOSŤ A ČISTENIE

Pred čistením spotrebiča vždy najskôr odpojte zástrčku prívodného kábla od sieťovej zásuvky a nechajte ho dostatočne vychladnúť.

**VAROVANIE!**  
**SPOTREBIČ, JEHO PRÍVODNÝ KÁBEL ANI ZÁSTRČKU PRÍVODNÉHO KÁBLA NEUMÝVAJTE POD TEČÚCOU VODOU A NEPONÁRAJTE DO VODY ANI INEJ TEKUTINY.**

### UPOZORNENIE:

Na čistenie nepoužívajte ostré predmety, chemikálie, riedidlá, rozpúšťadlá, benzín ani iné podobné látky. V žiadnom prípade nečistite kuchynský robot pomocou parného prístroja.

### POZNÁMKA

Žiadna časť robota a jeho príslušenstva nie je vhodná na umývanie v umývačke riadu.

### ČISTENIE ZÁKLADNE

Základňu utrite mäkkou hubkou mierne navlhčenou v teplej vode s trochu neutrálneho prostriedku na umývanie riadu. Utrite čistou utierkou dosucha.

### ČISTENIE NÁDOBY NA MIXOVANIE, HNETACIEHO HÁKA, PLOCHEJ METLY A ŠLAHACEJ METLY

Nádobu na mixovanie, hnetací hák, plochú metlu a šlahaciu metlu umyte ihneď po použití v teplej vode s trochu neutrálneho prostriedku na umývanie riadu. Riadne opláchnite pod čistou vodou a utrite dosucha.

Ak by v nádobe alebo na príslušenstve zaschli zvyšky suroviny, môžete ich namočiť do teplej vody s trochu kuchynského prostriedku na umývanie riadu na asi 10 minút.

### ROZOBRATIE A ČISTENIE MLYNČEKA NA MÄSO

Po odstránení mlynčeka na mäso z robota, odskrutkujte skrutkovací uzáver a opatrne vyberte mlecí disk, mlecí nôž a závitovkový hriadeľ. Umyte všetky časti mlynčeka na mäso vrátane násypky a zatlačadla v teplej vode s trochu neutrálneho prostriedku na umývanie riadu. Riadne opláchnite pod čistou vodou a utrite dosucha.

Na čistenie mlecej komory a plniaceho otvoru môžete použiť aj jemnú kefku na fľaše.

Aby ste odstránili zvyšky surovín z otvorov v mlecíom disku, použite jemnú kefku alebo špáradlo.



**VAROVANIE!**  
Pri manipulácii  
s mlecím nožom  
dbajte na zvýšenú  
opatrnosť, aby ste  
sa neporanili o jeho  
ostrie.

#### **ULOŽENIE**

Pred uložením sa uistite, že je spotrebič čistý, suchý a celkom vychladnutý. Uložte ho na dobre vetrané suché miesto mimo dosahu detí a zvierat.

#### **ROZOBRTIE A ČISTENIE NÁSDACA NA KRÁJANIE A STRÚHANIE**

Po odstránení násadca na krájanie a strúhanie z robota opatrne vyberte strúhadlo z mlecej komory. Umyte všetky časti vrátane zatláčadla v teplej vode s trochou neutrálneho prostriedku na umývanie riadu. Riadne opláchnite pod čistou vodou a utrite dosucha.

Na čistenie mlecej komory a plniaceho otvoru môžete použiť aj jemnú kefku na fľaše.

**VAROVANIE!**  
Pri manipulácii  
so strúhadlami  
dbajte na zvýšenú  
opatrnosť, aby  
ste sa neporanili  
o ostrie.

## ODSTRAŇOVANIE PROBLÉMOV

V tejto kapitole nájdete najbežnejšie problémy, s ktorými sa môžete stretnúť počas používania spotrebiča. Ak váš problém nie je tu uvedený, alebo je uvedený a pretrváva, prestaňte spotrebič používať, odpojte zástrčku prívodného kábla od sieťovej zásuvky a obráťte sa na autorizované servisné stredisko.

**V ŽIADNOM PRÍPADE NEOPRAVUJTE ANI NEROZOBERAJTE SPOTREBIČ SAMI. NEOBSAHUJE ŽIADNE DIELY, KTORÉ BY MOHOL POUŽÍVATEĽ SÁM OPRAVIŤ.**

Problém	Riešenie
Robot sa nespustil.	Uistite sa, že je zástrčka prívodného kábla zapojená do sieťovej zásuvky. Skontrolujte, či je sieťová zásuvka pod napätím zapojením iného spotrebiča. Skontrolujte, či je rameno sklopené a správne zaistené, ovládač rýchlosti je nastavený na „0“. Ak je sklopné rameno horúce na dotyk, odpojte zástrčku prívodného kábla od sieťovej zásuvky a nechajte kuchynský robot vychladnúť.
Šľahacia metla je v nádobe umiestnená príliš nízko alebo príliš vysoko.	Vyskrutkujte alebo zaskrutkujte skrutku v šľahacej metle. Postupujte podľa inštrukcií v časti „ <b>Úprava šľahacej metly</b> “.
Osvetlenie bliká.	Sklopte rameno. Nastavte ovládač rýchlosti na „0“. Ak osvetlenie stále bliká, je kuchynský robot príliš horúci. Odpojte zástrčku prívodného kábla od sieťovej zásuvky a nechajte spotrebič vychladnúť.
Povrch kuchynského robota je horúci.	Počas používania sa povrch kuchynského robota môže zahrievať. Odporúčame nedotýkať sa hornej časti sklopného ramena. Ak spracováвате tuhé zmesi dlhší čas, môže dôjsť k zahriatiu sklopného ramena. Ide o normálny jav. Kuchynský robot je vybavený bezpečnostnou tepelnou poisťou, ktorá automaticky vypne chod motora, ak by malo dôjsť k jeho prehriatiu. V takom prípade odpojte zástrčku prívodného kábla od sieťovej zásuvky a nechajte spotrebič vychladnúť.

## POKYNY A INFORMÁCIE O ZAOBCHÁDZANÍ S POUŽITÝM OBALOM

Použitý obalový materiál odložte na miesto určené obcou na ukladanie odpadu.

## LIKVIDÁCIA POUŽITÝCH ELEKTRICKÝCH A ELEKTRONICKÝCH ZARIADENÍ



Tento symbol na produktoch alebo v sprievodných dokumentoch znamená, že použité elektrické a elektronické výrobky nesmú byť pridané do bežného komunálneho odpadu. Pre správnu likvidáciu, obnovu a recykláciu odovzdajte tieto výrobky na určené zberné miesta. Alternatívne v niektorých krajinách Európskej únie alebo v iných európskych krajinách môžete vrátiť svoje výrobky miestnemu predajcovi pri kúpe ekvivalentného nového produktu. Správnou likvidáciou tohto produktu pomôžete zachovať cenné prírodné zdroje a napomáhate prevencii potenciálnych negatívnych dopadov na životné prostredie a ľudské zdravie, čo by mohli byť dôsledky nesprávnej likvidácie odpadov. Ďalšie podrobnosti si vyžiadajte od miestneho úradu alebo najbližšieho zberného miesta. Pri nesprávnej likvidácii tohto druhu odpadu môžu byť v súlade s národnými predpismi udelené pokuty.

### **Pre podnikové subjekty v krajinách Európskej únie**

Ak chcete likvidovať elektrické a elektronické zariadenia, vyžiadajte si potrebné informácie od svojho predajcu alebo dodávateľa.

### **Likvidácia v ostatných krajinách mimo Európskej únie**

Tento symbol je platný v Európskej únii. Ak chcete tento výrobok zlikvidovať, vyžiadajte si potrebné informácie o správnom spôsobe likvidácie od miestnych úradov alebo od svojho predajcu.



Tento výrobok spĺňa všetky základné požiadavky smerníc EÚ, ktoré sa naň vzťahujú.

Zmeny v texte, dizajne a technických špecifikáciách sa môžu meniť bez predchádzajúceho upozornenia a vyhradujeme si právo na ich zmenu.

Čeština je pôvodná verzia.

Adresa výrobcu: FAST ČR, a. s., Černokostecká 1621, Říčany CZ-251 01

Because of continuous improvement of design and other properties, your product may slightly differ from the one shown on the pictures in this manual.

Z důvodu neustálého zdokonaľování designu a dalších vlastností se může vámi zakoupený výrobek mírně lišit od výrobku uvedeného na obrázcích v tomto návodu.

Z dôvodu neustáleho zdokonaľovania dizajnu a ďalších vlastností sa môže vámi kúpený výrobok mierne líšiť od výrobku uvedeného na obrázkoch v tomto návode.



**WWW.CATLER.EU**