



SK ■ Tyčový vysávač Všetko v 1

Preklad pôvodného návodu

ČÍTAJTE POZORNE A USCHOVAJTE ICH NA BUDÚCE POUŽITIE.**Všeobecné upozornenia**

- Tento vysávač môžu používať deti vo veku 8 rokov a staršie a osoby so zníženými fyzickými, zmyslovými alebo mentálnymi schopnosťami alebo s nedostatkom skúseností a znalostí, pokiaľ sú pod dozorom alebo boli poučené o používaní tohto vysávača bezpečným spôsobom a rozumejú prípadným nebezpečenstvám.
- Deti sa so spotrebičom nesmú hrať. Čistenie a údržbu vykonávanú používateľom nesmú vykonávať deti bez dozoru.
- Ak je sieťový adaptér poškodený, musí sa nahradiť originálnym typom. Pre výmenu adaptéra kontaktujte autorizované servisné stredisko. Spotrebič s poškodeným sieťovým adaptérom je zakázané používať.

**VÝSTRAHA:**

Vyvarujte sa kontaktu s rotačnými časťami ručného príslušenstva vysávača. Hrozí riziko zachytenia o tieto časti a možné poranenie.

Vysávač používajte iba s originálnym sieťovým adaptérom, dobíjacou základňou a príslušenstvom, ktoré sa s ním dodáva.

- Tento vysávač je určený na použitie v domácnostiach, kanceláriách a podobných priestoroch. Nepoužívajte ho v priemyselnom prostredí.
- Vysávač nevystavujte priamemu slnečnému žiareniu a neumiestňujte ho do blízkosti otvoreného ohňa alebo prístrojov, ktoré sú zdrojom tepla.
- Pred pripojením adaptéra k sieťovej zásuvke sa uistite, že sa zhoduje vstupné napätie uvedené na jeho typovom štítku s elektrickým napätím zásuvky.
- Dbajte na to, aby sa napájací kábel sieťového adaptéra nedotýkal horúceho povrchu alebo ostrých predmetov. Sieťový kábel adaptéra umiestnite tak, aby sa oň nezapáľovalo.
- Vysávač, dobijajúci základňu ani sieťový adaptér neponárajte do vody alebo inej tekutiny ani ich neoplachujte pod tečúcou vodou.
- Pred zapnutím vysávača sa uistite, že je správne zostavený a že všetky vstupné a výstupné filtre sú inštalované na svojom mieste.
- Dbajte na to, aby pri prevádzke vysávač
 - tlejúcich cigariet, horiacich predmetov, zápalek alebo žeravého popola;
 - vody a iných tekutín;
 - horľavých alebo prchavých látok;
 - ostrých predmetov, ako sú napr. črepy, ihly, špendlíky a pod.;
 - múky, omietky, cementu a iných stavebných materiálov;
 - väčších kusov papiera alebo plastových vrecúšok, ktoré môžu ľahko zablokovať nasávací otvor.
- Pri vysávaní niektorých typov podlahových krytín môže dôjsť k vzniku elektrostatického náboja, ktorý nepredstavuje pre používateľa žiadne nebezpečenstvo.
- Nikdy nepoužívajte funkciu TURBO, pokiaľ používate vysávač na mokré čistenie!
- Vysávač vždy vypnite, pokiaľ ho nechávate bez dozoru, po ukončení používania a pred čistením.
- Pred čistením a po ukončení nabíjania odpojte sieťový adaptér od zásuvky.
- Sieťový adaptér odpájajte od zásuvky ťahom za zástrčku, nie za sieťový kábel. Inak by mohlo dôjsť k poškodeniu sieťového adaptéra alebo zásuvky.
- Pokiaľ je sieťový adaptér poškodený, musí sa nahradiť originálnym typom. Pre výmenu adaptéra kontaktujte autorizované servisné stredisko.
- Nepoužívajte vysávač, ak nefunguje správne, ak bol poškodený alebo ponorený do vody.
- Vysávač neopravujte sami ani ho nijako neupravujte. Všetky opravy zverte autorizovanému servisnému stredisku. Zášahom do spotrebiča sa vystavujete riziku straty zákonného práva z chybného plnenia, prípadne záruky za akosť.

A

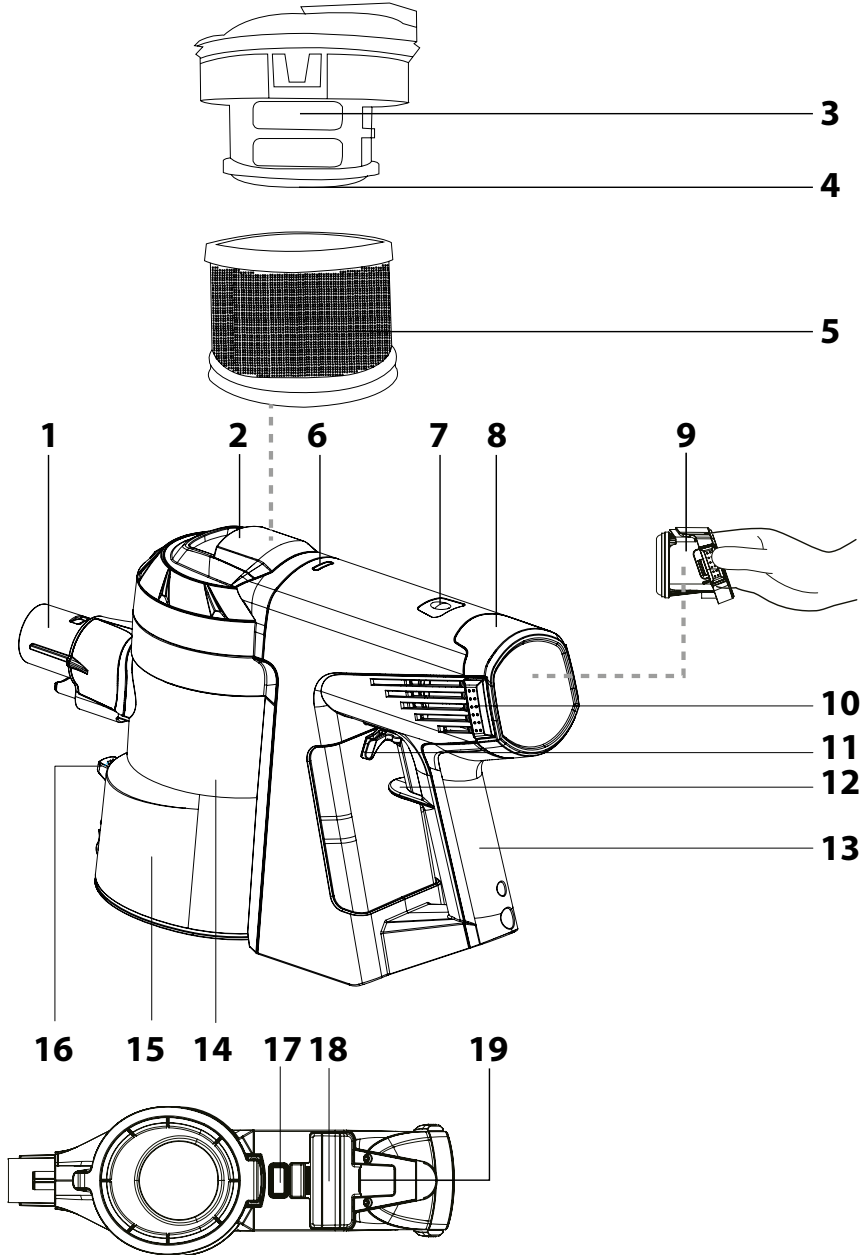

B

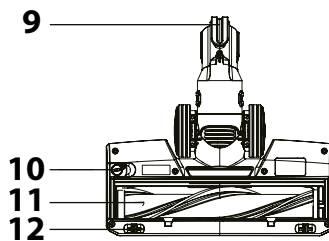
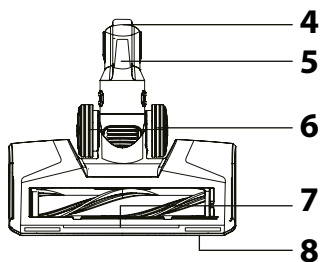
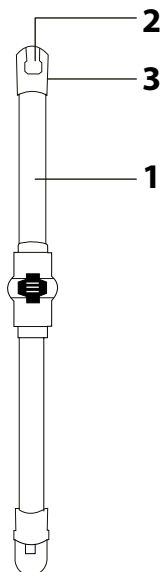

C

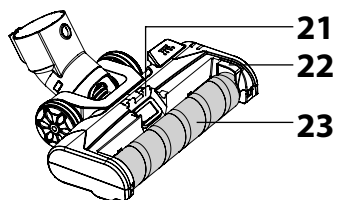
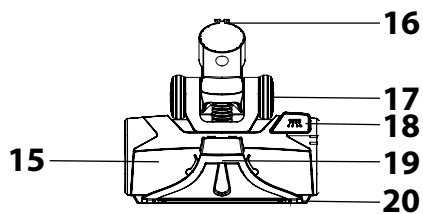
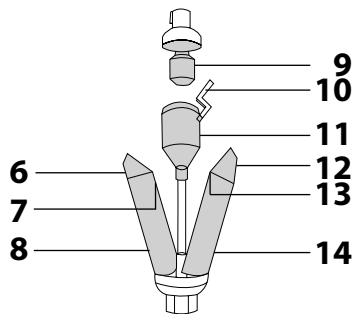
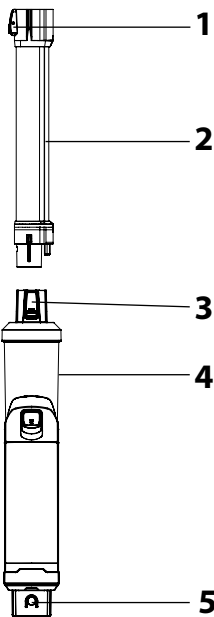

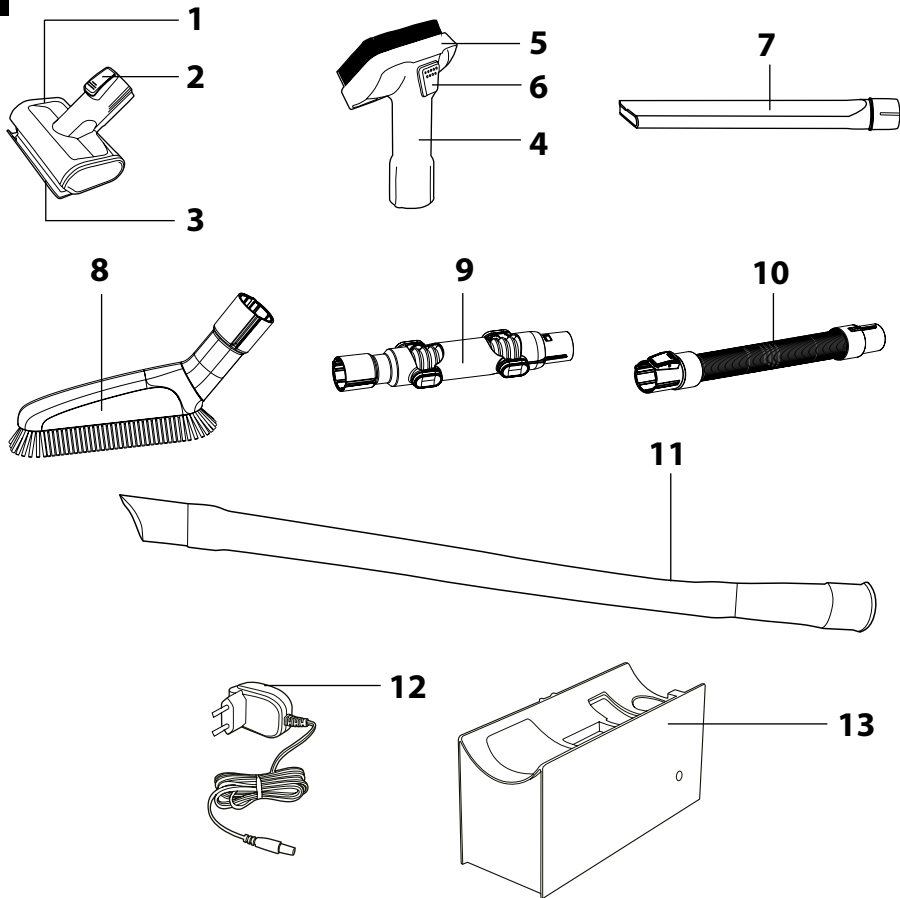
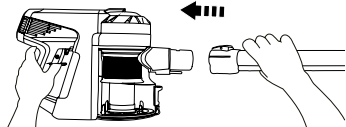
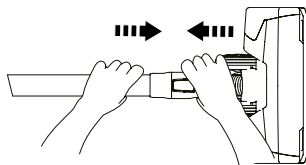
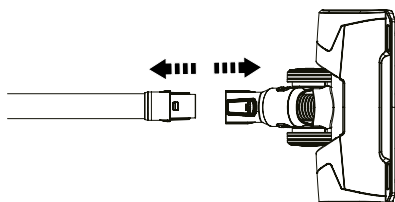
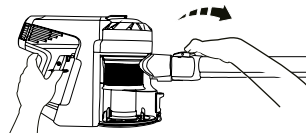
D**E1****E2****E3****E4**

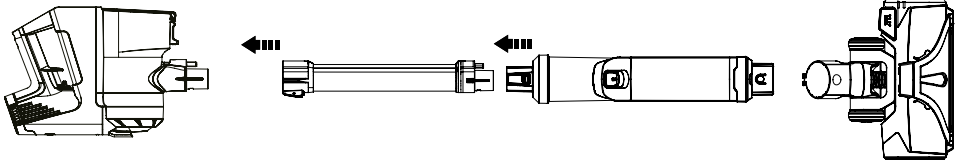
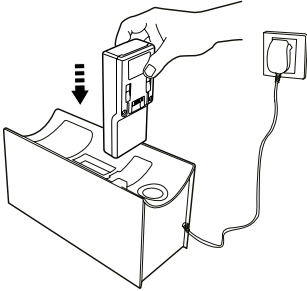
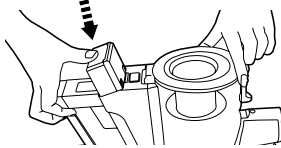
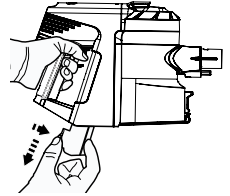
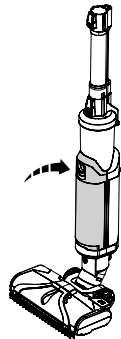
F**G1****G2****G3****H1****H2****H3**

11

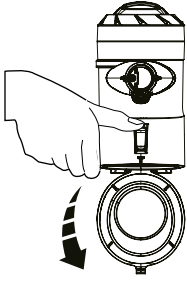

12

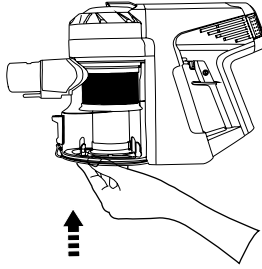

13

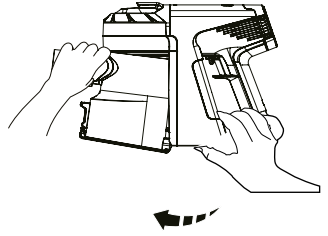

14

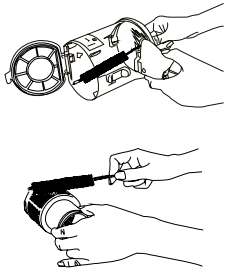

15

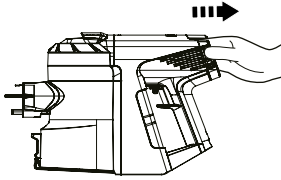

16

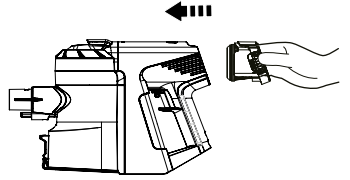

17

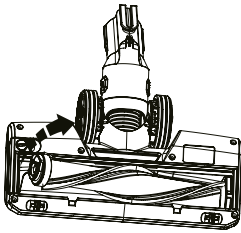

18

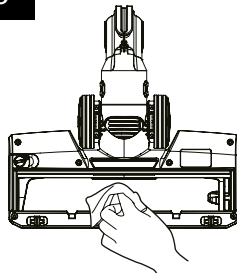

19

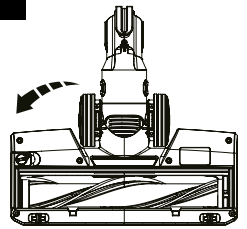

J1

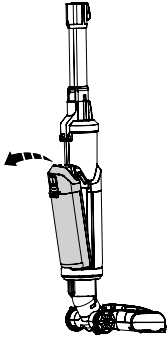

J2

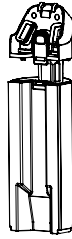

J3

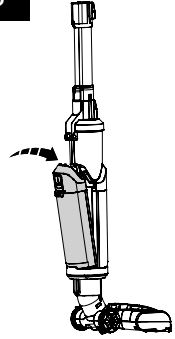

J4

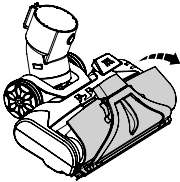

J5

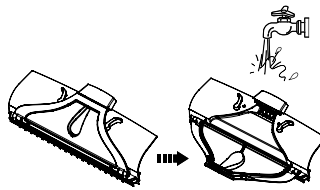

J6

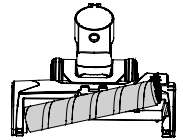

J7

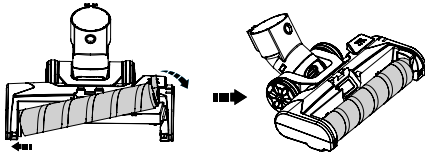

J8

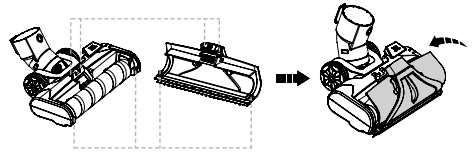

J9

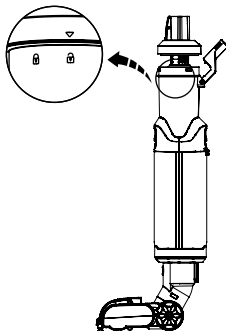

J10

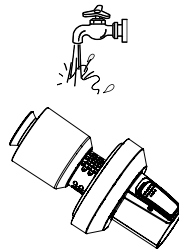

POPIS VYSÁVAČA

POPIS MOTOROVEJ JEDNOTKY

- A1** Výstupný otvor motorovej jednotky
A2 Kryt s poistkou vstupných filtrov
A3 Molitanový vnútorný vstupný filter
A4 Držiak vnútorného vstupného filtra
A5 Vonkajší vstupný filter
A6 LED osvetlenie prevádzky vysávača
A7 Tlačidlo TURBO (spustenie vysávača pri maximálnom výkone)
A8 Kryt výstupného filtra
A9 Výstupný filter
A10 Poistka na uvoľnenie krytu (umiestnené po oboch stranách)

- A11** Poistka spínača
A12 Spínač na zapnutie/vypnutie
A13 Rukoväť
A14 Filtračná jednotka nádoby na prach
A15 Priesvitná nádoba na prach
A16 Tlačidlo uvoľnenia dna nádoby na prach na rýchle odstránenie nečistôt
A17 Tlačidlo na uvoľnenie nádoby na prach
A18 Dobjíjacia akumulátor (2 ks v balení)
A19 Tlačidlo na uvoľnenie akumulátora

POPIS TYČOVÉHO VYSÁVAČA

- B1** Kľbová trubica
B2 Poistka na uvoľnenie motorovej jednotky
B3 Poistky na uvoľnenie kľbu (umiestnené po oboch stranách)
B4 Podlahová hubica
B5 Poistka na uvoľnenie podlahovej hubice
B6 Pohybové kolieska

- B7** Osvetlenie podlahovej hubice
B8 Ochranný gumový kryt
B9 Zarážka pre vertikálnu parkovaciau polohu
B10 Poistka na uvoľnenie postranného krytu rotačnej kefy
B11 Rotačná kefa podlahovej hubice
B12 Pomocné pohybové kolieska podlahovej hubice

POPIS VYSÁVAČA NA MOKRÉ ČISTENIE

- C1** Poistka na uvoľnenie motorovej jednotky
C2 Krátka trubica
C3 Poistka na uvoľnenie krátkej trubice
C4 Nadstavec na mokré čistenie
C5 Poistka na uvoľnenie hubice na mokré čistenie
C6 Poistka na uvoľnenie nádržky na čistú vodu
C7 Viečko nádržky na čistú vodu (umiestnené na vnútornej strane nádržky)
C8 Nádržka na čistú vodu
C9 Filtračná jednotka
C10 Poistka na uvoľnenie filtračnej jednotky
C11 Zberná nádržka
C12 Poistka na uvoľnenie nádržky na špinavú vodu

- C13** Poistka na uvoľnenie hornej časti nádržky na špinavú vodu (umiestnená na vnútornej strane nádržky)
C14 Nádržka na špinavú vodu
C15 Hubica na mokré čistenie
C16 Zarážka na vertikálnu parkovaciau polohu
C17 Pohybové kolieska
C18 Tlačidlo na výdaj čistej vody z nádržky
C19 Predný kryt
C20 Ochranný gumový kryt
C21 Výstupky na pripreenie predného krytu
C22 Poistka na uvoľnenie mäkkej rotačnej kefy
C23 Mäkká rotačná kefa

POPIS PRÍSLUŠENSTVA

- D1** Rotačná kefa „Cat&Dog Mini“ s vlastným motorom
D2 Poistka na uvoľnenie rotačnej kefy
D3 Pohyblivý ochranný kryt
D4 Viacúčelový nadstavec na čalúnenie a nábytok
D5 Odnímateľná kefa
D6 Poistka na uvoľnenie nadstavca

- D7** Štrbinová hubica
D8 Mäkká kefa
D9 Kľbová spojka
D10 Flexibilná hadica
D11 Dlhá štrbinová hubica
D12 Sieťový adaptér
D13 Dobjíjacia stanica

ZOSTAVENIE A ROZLOŽENIE VYSÁVAČA

1. ZOSTAVENIE A ROZLOŽENIE TYČOVÉHO VYSÁVAČA

K výstupnému otvoru **A1** motorovej jednotky nasadíte kľbovú trubicu **B1** – pozrite obrázok **E1**.

K druhému koncu kľbovej trubice **B1** nasadíte podlahovú hubicu **B4** – pozrite obrázok **E2**.

Pokiaľ potrebujete týčový vysávač rozložiť, stlačte poistku **B5**, aby ste uvoľnili podlahovú hubicu **B4** – pozrite obrázok **E3**. Potom stlačte poistku **B2** na uvoľnenie kľbovej trubice **B1** – pozrite obrázok **E4**.

2. ZOSTAVENIE A ROZLOŽENIE VYSÁVAČA NA MOKRÉ ČISTENIE

K spodnému otvoru nadstavca na mokré čistenie **C4** pripievnete hubicu na mokré čistenie **C15**, až začujete cvaknutie. K hornému otvoru nadstavca na mokré čistenie **C4** pripievnete krátku trubicu **C2**, až začujete cvaknutie. Motorovú jednotku pripievnete ku krátkej trubici **C2** – pozrite obrázok **F**.

Pokiaľ potrebujete vysávač na mokré čistenie rozložiť, stlačte poistku **C1** a opatrne odstránite motorovú jednotku. Potom stlačte poistku **C3** a odstránite krátku trubicu. Stlačte poistku **C5** a odstránite hubicu na mokré čistenie **C15**.

3. ZOSTAVENIE A ROZLOŽENIE VYSÁVAČA S PRÍSLUŠENSTVOM

Abyste zaistili dokonalé upratovanie vašej domácnosti, môžete k výstupnému otvoru **A1** motorovej jednotky pripojiť niektoré z dodávaného príslušenstva. Príslušenstvo jednoducho snímte vyťahnutím príslušenstva z výstupného otvoru **A1** motorovej jednotky. Pri rotačnej kefe **D1** stlačte najskôr poistku **D2** na jej uvoľnenie.

Pri viacúčelovom nadstavci stlačte najskôr poistku **D6** na jeho uvoľnenie.

1) Rotačná kefa „Cat&Dog Mini“ s vlastným motorom

Rotačná kefa „Cat&Dog“ je vhodná na odstraňovanie zvieracích chlupov, vlasov a pod., a zároveň je vhodná na vysávanie ťažko dostupných miest. Môžete ju použiť nielen doma, ale aj v aute. Rýchlo a efektívne odstraňuje vlasy, zvieracie chlupy a iné nečistoty zo sedačiek v aute, čalúnenia, vankúšov a iných textilných povrchov.

2) Viacúčelový nadstavec na čalúnenie a nábytok

Nadstavec je vďaka jemným štetinám vhodný na odstraňovanie nečistôt z jemných povrchov, ako sú nábytok, čalúnenie, záclony, závesy a pod.

3) Štrbinová hubica

Je vhodná na vysávanie ťažko prístupných miest (napr. okien, rohov, knižnic, priestorov medzi matracami, čalúnením a pod.).

4) Mäkká kefa

Je vhodná na vysávanie nečistôt a prachu z krehkých predmetov, z knižnic, stien, žalúzií a pod.

5) Dlhá štrbinová hubica

Je vhodná na vysávanie na veľmi ťažko dostupných miestach, napr. za kúrením alebo v aute.

6) Kľbová spojka a flexibilná hadica

Kľbovú spojku **D9** alebo flexibilnú hadicu **D10** pripojte k výstupnému otvoru **A1**, pokiaľ potrebujete predĺžiť dosah použitého príslušenstva, napr. potrebujete vysávať prach na skrini.

NABÍJANIE AKUMULÁTORA

- Týčový vysávač SKVC 0825WH sa dodáva s dvoma akumulátormi.
- Dobjíjajú staniciu **D13** umiestnite na rovny, suchý a stabilný povrch v dosahu sieťovej zásuvky.
- Konektor sieťového adaptéra **D12** pripojte k zdierke, ktorá je umiestnená na bočnej strane dobiejacej stanice **D13**, a vidlicu adaptéra pripojte k sieťovej zásuvke.
- Do dobiejacej stanice **D13** vložte akumulátor **A18** – pozrite obrázok **G1**.



Varovanie:

Nikdy nevkladajte akumulátor **A18** opatrne ani veľkou silou. Hrozí jeho poškodenie.

Tip:

Tento vysávač obsahuje Li-Ion akumulátor. Na zaistenie čo najdlhšej životnosti akumulátora odporúčame:

- nechávať akumulátor zbytočne dlho úplne nabitý alebo úplne vybitý stať.
- neoduzívajte akumulátor stále pri plnom nabití. Jeho životnosť predĺžite tým, že ho budete udržiavať asi do polovice nabitý.
- akumulátor plne nevybíjajte.

LED OSVETLENIE A6

Prevádzkový režim	Nabíjanie	Plne nabité	Nízky stav
Modré LED osvetlenie svieti.	Modré LED osvetlenie bliká.	Modré LED osvetlenie sa rozsvieti na 2 minúty.	Červené LED osvetlenie sa rozsvieti na 2 minúty.

VLOŽENIE A VYBRATIE AKUMULÁTORA

1. Vloženie akumulátora: Opatrne otočte motorovú jednotku hore nohami a do voľného miesta pri tlačidle **A17** vložte nabitý akumulátor **A18** – pozrite obrázok **G2**. Správne vloženie sa signalizuje cvaknutím. Pri vkladani akumulátora **A18** dbajte na umiestnenie konektorov. Akumulátor **A18** je možné vložiť len jednou stranou.



Varovanie:

Nikdy nevkladajte akumulátor **A18** opatrne ani veľkou silou. Hrozí jeho poškodenie.

2. Vybratie akumulátora: Pokiaľ potrebujete akumulátor **A18** vybrať, stlačte tlačidlo **A19**, ktoré uvoľní akumulátor **A18**. Opatrne ho vyťahnite z motorovej jednotky – pozrite obrázok **G3**.



Varovanie:

Pokiaľ nebudete vysávač dlhší čas používať, vyberte z neho akumulátor **A18** a uložte ho na chladnom a suchom mieste. Akumulátor **A18** pravidelne dobiejajte. Uchovávajte ho mimo dosahu kovových predmetov, aby nedochádzalo k nadmernému vybitiu.

POUŽITIE TYČOVÉHO VYSÁVAČA

1. Zložte vysávač podľa pokynov v časti „**ZOSTAVENIE A ROZLOŽENIE TYČOVÉHO VYSÁVAČA**“.
2. Do motorovej jednotky vložte nabitý akumulátor **A18**.
3. Stlačte spínač **A12** a vysávač sa spustí.
4. Vysávač bude v prevádzke, kým budete držať spínač **A12**. Hneď ako ho uvoľníte, chod vysávača sa automaticky zastaví.
5. Pokiaľ potrebujete zaistiť stály chod vysávača, zatlačte poistku spínača **A11** smerom k rukoväti **A13**. Hneď ako poistku spínača **A11** uvoľníte, chod vysávača sa automaticky zastaví.

POUŽITIE VYSÁVAČA NA MOKRÉ ČISTENIE

1. Zložte vysávač podľa pokynov v časti „**ZOSTAVENIE A ROZLOŽENIE VYSÁVAČA NA MOKRÉ ČISTENIE**“.
2. Do motorovej jednotky vložte nabitý akumulátor **A18**.
3. Stlačte poistku na uvoľnenie nádržky na čistú vodu **C6** a opatrne vyberte nádržku **C8** z tela vysávača – pozrite obrázok **H1**.
4. Otočte viečkom nádržky **C7** proti smeru hodinových ručičiek a vyberte ho z nádržky **C8**. Do nádržky **C8** nalejte čistú vodu až po rysku **MAX** – pozrite obrázok **H2**. Viečko **C7** nasadte späť a otčením v smere hodinových ručičiek dotiahnite.
5. Nádržku na čistú vodu **C8** vložte späť tak, že spodnú časť nádržky **C8** vložíte do tela vysávača a hornú opatrne pritlačíte k telu vysávača, až začujete cvaknutie – pozrite obrázok **H3**.



Varovanie:

Nikdy neplňte nádržku **C8** nad rysku maxima. Hrozí poškodenie vysávača.
Pred plnením nádržky **C8** sa uistite, že je vysávač na mokré čistenie riadne zložený, obzvlášť je dôležité, aby bola pripojená hubica na mokré čistenie **C15**.
Teplota vody, ktorú budete liať do nádržky **C8**, nesmie byť vyššia ako 50 °C.
Pokiaľ sa voda začne hromadiť v zbernej nádržke **C11**, neodkladne vypnite vysávač, vyčistite ho pred opätovným použitím.
Nenakláňajte nadstavec na mokré čistenie **C14** viac ako 30°.



Poznámka:

Do nádržky **C8** môžete pridať aj malé množstvo neutrálneho čistiaceho prostriedku s miernymi penivými účinkami.



Varovanie:

Nikdy nepoužívajte funkciu TURBO, pokiaľ používate vysávač na mokré čistenie!

6. Stlačte spínač **A12** a vysávač sa spustí. Vysávač bude v prevádzke, kým budete držať spínač **A12**. Hneď ako ho uvoľníte, chod vysávača sa automaticky zastaví. Pokiaľ potrebujete zaistiť stály chod vysávača, zatlačte poistku spínača **A11** smerom k rukoväti **A13**. Hneď ako poistku spínača **A11** uvoľníte, chod vysávača sa automaticky zastaví.
7. Aby ste mohli spustiť funkciu mokrého čistenia, stlačte tlačidlo **C18** a začne sa uvoľňovať voda z nádržky **C8** cez hubicu **C15** do mäkkej rotačnej kefy **C23**, ktorá bude stierať nečistoty z podlahy. Zároveň sa bude špinavá voda nasávať späť do vysávača a cez zbernú nádržku **C11** sa bude odvádzajú do nádržky na špinavú vodu **C14**.
8. Pokiaľ uvoľníte spínač **A12**, preruší sa aj výdaj vody z nádržky **C8** a pri opätovnom zapnutí vysávača budete musieť stlačiť aj tlačidlo **C18**.
9. Vysávač na mokré čistenie môžete využiť aj na vysávanie rozliatej vody, vína a iných mokrych nečistôt z podlahy. V takom prípade nie je nutné stlačiť tlačidlo **C18** na výdaj vody. Špinavá voda sa bude nasávať do vysávača a cez zbernú nádržku **C11** sa bude odvádzajú do nádržky na špinavú vodu **C14**.
10. Po ukončení vysávania vyprázdňte nádržku

Svetelné kontrolky hubice na mokré čistenie

Svetelné kontrolky	Význam
Biele svetelné kontrolka svieti.	Výdaj vody je aktívny.
Zlžadna svetelná kontrolka nesvieti.	Výdaj vody je zastavený.
Červená svetelná kontrolka bliká.	Nádržka na špinavú vodu je plná.

FUNKCIA TURBO

- Pokiaľ potrebujete zvýšiť výkon vysávača na maximum, stlačte tlačidlo **TURBO A7**. Vysávač sa spustí na maximálny výkon. Keď potrebujete výkon znížiť, stlačte tlačidlo **TURBO A7** znovu.

ULOŽENIE PRI BEŽNOM POUŽÍVANÍ

- Dobjacia stanica **D13** je navrhnutá tak, aby bolo možné v nej uložiť motorovú jednotku a príslušenstvo a súčasne nabíjať jeden akumulátor **A18**. Vložte motorovú jednotku do dobjacej stanice **D13**.
- V zadnej časti dobjacej stanice **D13** sa nachádza drážka, na ktorú môžete nasadiť podlahovú hubicu **B4** alebo hubicu na mokré čistenie **C15**. Tak podlahovú hubicu **B4**, ako aj hubicu na mokré čistenie **C15** sú vybavené zárazkami, ktoré zasuniete do drážky.
- Vybrané príslušenstvo, ktoré najčastejšie používate, môžete nasadiť na dva hroty, ktoré sa nachádzajú v zadnej časti dobjacej stanice **D13**.

ČISTENIE A ÚDRŽBA

- Pred čistením sa vždy uistite, že je vysávač vypnutý. Vyberte akumulátor **A18** z motorovej jednotky.

ČISTENIE MOTOROVEJ JEDNOTKY A PRÍSLUŠENSTVA

- Na čistenie vonkajších častí vysávača používajte jemnú handričku navlhčenú vo vlažnej vode. Nepoužívajte drsné čistiace prostriedky, riedidlá alebo rozpúšťadlá, inak by mohlo dôjsť k poškodeniu povrchu prístroja.

ČISTENIE TYČOVÉHO VYSÁVAČA

Vyprázdnenie nádoby na prach

- Odporúčame vyprázdňovať nádobu na prach **A15** po každom použití. Pokiaľ však hladina nečistôt dosiahne rysku **MAX**, je nutné nádoby na prach **A15** okamžite vyprázdniť.
- 1. Z motorovej jednotky odstráňte pripojené príslušenstvo.
- 2. Preneste motorovú jednotku nad odpadkový koš tak, aby dno nádoby na prach smerovalo dole.
- 3. Stlačte tlačidlo **A16** a dno nádoby sa uvoľní a otvorí – pozrite obrázok **I1**.
- 4. Obsah nádoby tak vysypete priamo do odpadkového koša.
- 5. Pomocou ruky zavrite dno nádoby. Správne zaistenie dna sa signalizuje cvaknutím – pozrite obrázok **I2**.

Čistenie nádoby na prach

- Nádobu na prach **A15** pravidelne čistite, aby ste zabránili tvorbe nepríjemného zápachu.
- 1. Z motorovej jednotky odstráňte pripojené príslušenstvo a vyprázdňte nádobu na prach **A15** podľa pokynov vyššie.
- 2. Stlačte tlačidlo na uvoľnenie nádoby na prach **A17** a opatrne ju vyberte z motorovej jednotky – pozrite obrázok **I3**.
- 3. Utrite vnútorné steny nádoby na prach **A15** pomocou mierne navlhčenej mäkkej hubky. Utrite čistou utierkou dosucha.
- 4. Otočte filtračnou jednotkou **A14** proti smeru hodinových ručičiek a odstráňte ju z motorovej jednotky. Nad odpadkovým košom opatrne odstráňte nečistoty z filtračnej jednotky **A14**. V prípade potreby môžete použiť aj čistiacu kefkú – pozrite obrázok **I4**.



Poznámka:

Kefka nie je súčasťou balenia.

5. Nasadte filtračnú jednotku **A14** na motorovú jednotku (zarovnajete symbol otvoreného zámku s ukazovateľom na motorovej jednotke) a otočte filtračnou jednotkou **A14** v smere hodinových ručičiek, až bude ukazovateľ smerovať na symbol zatvoreného zámku.
6. Nádobu **A15** vložte do motorovej jednotky. Správne zaistenie nádoby **A15** sa signalizuje cvaknutím.

Čistenie a výmena výstupného filtra

- Odporúčame pravidelne čistiť výstupný filter **A9**, aby ste zaistili správny chod vysávača. V závislosti od početnosti používania vysávača merajte výstupný filter **A9** raz za 3 až 6 mesiacov.
- 1. Stlačte poistku **A10** po stranách krytu **A8** a vytiahnite kryt s výstupným filtrom smerom von – pozrite obrázok **I5**.
- 2. Odstráňte z filtra **A9** nečistoty. Pokiaľ je filter **A9** príliš znečistený, opláchnite ho pod tečúcou čistou vodou. Nechajte uschnúť a potom vložte späť do motorovej jednotky – pozrite obrázok **I6**.



Varovanie:

Filter **A9** nikdy nevkladajte späť do motorovej jednotky mokry alebo vlhky! Vždy vyčkajte, až dokonale vyschnie. Na vysušenie filtra **A9** nepoužívajte žiadne pomôcky ako napr. fén ani ho nevkladajte do sušičky. Vyhnite sa sušeniu na priamom slnečnom svetle.

Čistenie a výmena vstupných filtrov

- Odporúčame pravidelne čistiť vstupné filtre **A3** a **A5**, aby ste zaistili správny chod vysávača. V závislosti od početnosti používania vysávača merajte vstupné filtre **A3** a **A5** raz za 3 až 6 mesiacov. Vždy ich merite oba naraz.
- 1. Uchopte kryt **A2** a vytiahnite ho smerom hore.
- 2. Snímte vonkajší vstupný filter **A5** z držiaka **A4** a vyklepte ho nad odpadkovým košom.
- 3. Vyberte vnútorný vstupný filter **A3** z držiaka **A4** a vyklepte ho nad odpadkovým košom. Pokiaľ je vnútorný vstupný filter **A3** silne znečistený, umyte ho pod tečúcou čistou vodou. Nechajte uschnúť a potom vložte späť do držiaka **A4**.
- 4. Na držiak **A4** nasadte vonkajší vstupný filter **A5** a potom vložte zložený vstupný filter do motorovej jednotky, až začujete cvaknutie.

Čistenie podlahovej hubice

- Podlahovú hubicu **B4** je potrebné pravidelne čistiť, aby ste zaistili požadovaný a stály nasávací výkon.
- 1. Snímte podlahovú hubicu **B4** z vysávača a otočte ju hore nohami.
- 2. Otočte poistku **B10**, aby ste uvoľnili postranný hrot.
- 3. Opatrne vyberte rotačnú kefu **B11** – pozrite obrázok **I7**.
- 4. Z rotačnej kefy **B11** odstráňte namotané vlasy, chlpy a ostatné nečistoty. Pre rýchlejšie odstránenie namotaných vlasov alebo chlпов môžete použiť nožnice.

5. Vnútrotný priestor podlahovej hubice utrite suchou utierkou – pozrite obrázok I8.
6. Čistú rotačnú kefu B11 vložte späť do podlahovej hubice tak, že výstupky na jej pravom konci vložíte do výrezov v pravej časti podlahovej hubice. Potom opatrne vložte lavú časť, až začujete cvaknutie – pozrite obrázok I9.

ČISTENIE VYSÁVAČA NA MOKRÉ ČISTENIE

Vyprázdenie a čistenie nádržky na špinavú vodu

1. Po dokončení vysávania vypnite vysávač a snímte motorovú jednotku.
2. Stlačte poistku C12 na uvoľnenie nádržky na špinavú vodu a vyberte nádržku na špinavú vodu C14 z tela vysávača – pozrite obrázok J1.
3. Premiestnite nádržku C14 nad výlevku a stlačte poistku C13 na uvoľnenie hornej časti.
Vytiahnite hornú časť nádržky C14 smerom hore a potom opatrne odstráňte – pozrite obrázok J2.
4. Vylejte obsah nádržky C14 a vypláchnite ju čistou vodou. Nechajte uschnúť.
5. Keď je nádržka na špinavú vodu C14 čistá a suchá, vložte ju späť do tela vysávača.
6. Nádržku na špinavú vodu C14 vložte späť tak, že spodnú časť nádržky C14 vložíte do tela vysávača a hornú opatrne prilúčte k telu vysávača, až začujete cvaknutie – pozrite obrázok J3.

Čistenie hubice na mokré čistenie

1. Z hubice C15 opatrne odstráňte predný kryt C19 – pozrite obrázok J4.
2. Predný kryt C19 opláchnite pod tečúcou čistou vodou – pozrite obrázok J5. Utrite čistou utierkou dosucha.
3. Mäkkú rotačnú kefu C23 vyberiete tak, že uvoľníte poistku C22 ťahom hore – pozrite obrázok J6. Z mäkkej rotačnej kefy C23 odstráňte zachytené vlasy, chlpy alebo iné nečistoty. Pre rýchlejšie odstránenie namotaných vlasov alebo chlpy môžete použiť nožnice. V prípade väčšieho zašpinenia môžete kefu C23 opláchnuť pod miernym prúdom tečúcej čistej vody. Nechajte voľne uschnúť.
4. Mäkkú rotačnú kefu C23 vložte do hubice C15 tak, že najskôr nasadíte lavú časť kefy C23 a potom pravú časť – pozrite obrázok J7. Uistite sa, že poistka C22 smeruje hore.
5. Teraz môžete nasadiť predný kryt C19. Výstupky na kryte C19 vložte do otvorov v hubici C15 a priklopte predný kryt C19, až jeho horná časť zacvakne – pozrite obrázok J8.

Čistenie filtračnej jednotky

1. Filtračnú jednotku C9 je nutné čistiť po každom použití.
2. Uvoľnite poistku C10 a otočte filtračnú jednotku C9 proti smeru hodinových ručičiek – pozrite obrázok J9.
3. Vyberte filtračnú jednotku C9 zo zbernej nádržky C11.
4. Filtračnú jednotku C9 opláchnite pod tečúcou čistou vodou a utrite čistou utierkou dosucha – pozrite obrázok J10.

Varovanie:

Pri umývaní filtračnej jednotky C9 buďte opatrní, aby voda nevnikla do otvoru na pripojenie krátkej hubice C2.

5. Filtračnú jednotku C9 vložte do zbernej nádržky C11 tak, aby otvory po obvoде filtračnej jednotky C9 boli zarovnané s výstupkami po obvoде zbernej nádržky C11. Potom otočte filtračnú jednotku C9 v smere hodinových ručičiek.
6. Zaisťte poistku C10.

Uloženie

- Pokiaľ nebudete vysávač používať, vyčistite ho podľa pokynov vyššie a vyberte akumulátor A18 z motorovej jednotky.
- Pred uložením sa uistite, že sú vysávač aj všetky príslušenstvo riadne čisté a suché.
- Uložte spotrebič na suché, čisté a dobre vetrané miesto, kde nebude vystavený extrémnym teplotám a kde bude mimo dosahu detí alebo zvierat.
- Odporúčame pravidelne dobíjať akumulátory A18, a to každých 6 mesiacov.

ODSTRÁŇOVANIE PROBLÉMOV

- Pred tým, než sa obrátíte na servisné stredisko, prejdite si, prosím, nasledujúcu tabuľku:

Problém	Možná príčina	Riešenie
Vysávač sa nezapne	Akumulátor A18 je vybitý.	Dobite akumulátor A18 pred použitím vysávača.
	Nasávací otvor je blokovaný.	Odstňte nečistoty z nasávacieho otvoru.
Nasávací výkon je slabý.	Nádoba na prach A15 je plná alebo je znečistená filtračná jednotka A14.	Vyprázdnite nádobu na prach A15 a vyčistite filtračnú jednotku A14.
	Na rotačnej kefe B11 je namotané veľké množstvo vlasov a chlpy.	Vyčistite rotačnú kefu B11.
Vysávač vydáva neobvyklý hluk.	Kĺbová trubica B1 upchatá.	Odstňte upchatý materiál.
S vysávačom je ťažká manipulácia.	V miestnosti je príliš veľa prekážok.	Odstňte prekážky.
	Kĺbová trubica B1 je upchatá.	Odstňte upchatý materiál.
Vysávač sa nenabíja.	Zástrčka sieťového adaptéra je zle zapojená v zásuvke.	Uistite sa, že je sieťový adaptér správne zapojený.
	Akumulátor A18 je nesprávne vložený.	Vložte akumulátor A18 správne.



Upozornenie:

Pokiaľ váš problém nie je v tabuľke vyššie uvedený alebo uvedený problém pretrváva, prestaňte vysávač používať, vypnite ho a obráťte sa na autorizované servisné stredisko.

TECHNICKÉ ÚDAJE

Adaptér

Vstup..... 100 – 240 V~, 50/60 Hz, 0,8 A
Výstup..... 30 V  0,6 A
Trieda ochrany (pred úrazom elektrickým prúdom)..... II

Vysávač

Príkon..... 380 W
Elektrická rotačná kefa..... 40 W
Elektrický rotačný mop..... 40 W
Elektrická rotačná kefa pre ručnú jednotku..... 15 W
Akumulátor..... Li-Ion/25,2 V/2 000 mAh
Čas potrebný na plné nabitie..... približne 4 – 5 h
Čas prevádzky pri plnom nabití..... až 50 min
Hlučnosť..... 83 dB(A)
Kapacita nádoby na prach..... 0,5 l
Kapacita nádržky na čistú vodu..... 0,4 l
Kapacita nádržky na špinavú vodu..... 0,4 l

Deklarovaná hodnota emisie hluku tohto spotrebiča je 83 dB(A), čo predstavuje hladinu A akustického výkonu vzhľadom na referenčný akustický výkon 1 pW.

Zmeny textu a technických parametrov vyhradené.

Stupeň ochrany pred úrazom elektrickým prúdom:



Trieda II – Ochrana pred úrazom elektrickým prúdom je zaistená dvojitou alebo zosilnenou izoláciou.



Výrobok je určený iba na použitie v domácnosti.
Výrobok nie je určený na vonkajšie používanie.



Pred použitím výrobku si riadne prečítajte všetky pokyny na jeho použitie.

LIKVIDÁCIA AKUMULÁTOROV



Pred likvidáciou výrobku alebo jeho odovzdaním na určenom zbernom mieste je potrebné zaistiť, aby sa z neho vybral akumulátor. Pred vybratím akumulátora je potrebné spustiť vysávač a vyčkať, až dôjde k jeho vybitiu.

Akumulátor obsahuje látky škodlivé pre životné prostredie, preto nepatrí do bežného domového odpadu. Jeho správnu likvidáciu zaisti príslušné zberné miesto.

POKYNY A INFORMÁCIE O ZAOBCHÁDZANÍ S POUŽITÝM OBALOM

Použitý obalový materiál odložte na miesto určené obcou na ukladanie odpadu.

LIKVIDÁCIA POUŽITÝCH ELEKTRICKÝCH A ELEKTRONICKÝCH ZARIADENÍ



Tento symbol na produktoch alebo v sprievodných dokumentoch znamená, že použité elektrické a elektronické výrobky sa nesmú pridať do bežného komunálneho odpadu. Pre správnu likvidáciu, obnovu a recykláciu odovzdajte tieto výrobky na určené zberné miesta. Alternatívne v niektorých krajinách Európskej únie alebo iných európskych krajinách môžete vrátiť svoje výrobky miestnemu predajcovi pri kúpe ekvivalentného nového produktu.

Správnou likvidáciou tohto produktu pomôžete zachovať cenné prírodné zdroje a napomáhate prevencii potenciálnych negatívnych vplyvov na životné prostredie a ľudské zdravie, čo by mohli byť dôsledky nesprávnej likvidácie odpadov. Ďalšie podrobnosti si vyžiadajte od miestneho úradu alebo najbližšieho zberného miesta.

Pri nesprávnej likvidácii tohto druhu odpadu sa môžu v súlade s národnými predpismi udeliť pokuty.

Pre podnikové subjekty v krajinách Európskej únie

Ak chcete likvidovať elektrické a elektronické zariadenia, vyžiadajte si potrebné informácie od svojho predajcu alebo dodávateľa.

Likvidácia v ostatných krajinách mimo Európskej únie

Tento symbol je platný v Európskej únii. Ak chcete tento výrobok zlikvidovať, vyžiadajte si potrebné informácie o správnom spôsobe likvidácie od miestnych úradov alebo od svojho predajcu.



Tento výrobok spĺňa všetky základné požiadavky smerníc EÚ, ktoré sa naň vzťahujú.