

## Air Purifier

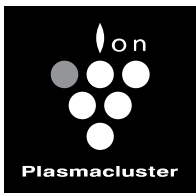

"Plasmacluster" and "Device of a cluster of grapes" are trademarks of Sharp Corporation.

HIGH-DENSITY 7000\*

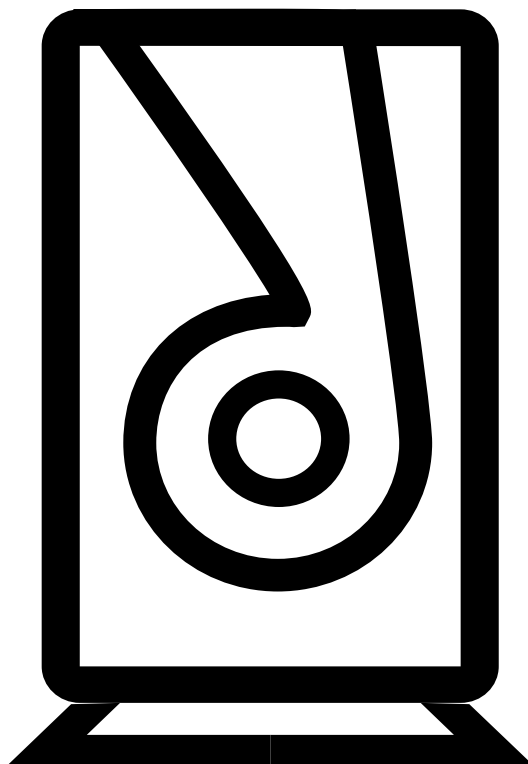
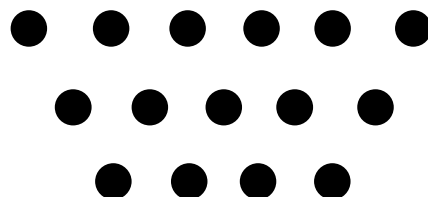

- PL Instrukcja obsługi
- SL Navodila za uporabo
- CZ Návod k obsluze
- SK Návod na použitie
- HU Használati útmutató
- LV Lietošanas instrukcija
- LT Valdymo vadovas
- ET Kasutamisujuhend
- RO Manual de utilizare
- HR Priručnik za upotrebu
- BG Ръководство за експлоатация
- UA Інструкція з експлуатації

## Air Purifier

FP-J30EU

\* The number in this technology mark indicates an approximate number of ions supplied into air of 1 cm<sup>3</sup>, which is measured around the centre of a room applicable floor area (at 1.2 m height above the floor) when the product is placed close to a wall at the MED mode setting.

## Pročtěte si tuto příručku ještě před zahájením obsluhy své nové čističky vzduchu.

Čistička vzduchu nasává vzduch z místnosti skrze vzduchový vstup, nechá vzduch projít přes předfiltr, dezodorizační filtr a HEPA filtr uvnitř přístroje, a pak vypustí vzduch přes vzduchový výstup. HEPA filtr dokáže odstranit 99,97 % prachových částic velikosti 0,3 mikronů a větších, které procházejí přes filtr, a také pomáhá absorbovat pachy. Dezodorizační filtr postupně absorbuje pachy během jejich procházení filtrem.

Některé pachy absorbované filtrem se mohou časem rozložit a způsobit další pachy. V závislosti na prostředí, ve kterém se zařízení používá, a především tehdy, když se používá v extrémních prostředích (podstatně horších než je běžné prostředí v domácnosti), mohou tyto pachy být zřetelné dříve, než by se čekalo. Pokud pachy přetrvávají, vyměňte filtry (str. 9).

### POZNÁMKA

- Čistička vzduchu je navržena tak, aby odstraňovala prach a pachy ve vzduchu. Čistička vzduchu není určena k odstraňování škodlivých plynů jako je například oxid uhličitý obsažený v cigaretovém kouři. Čistička vzduchu nedokáže zápach zcela odstranit, je-li zdroj zápachu stále přítomen.

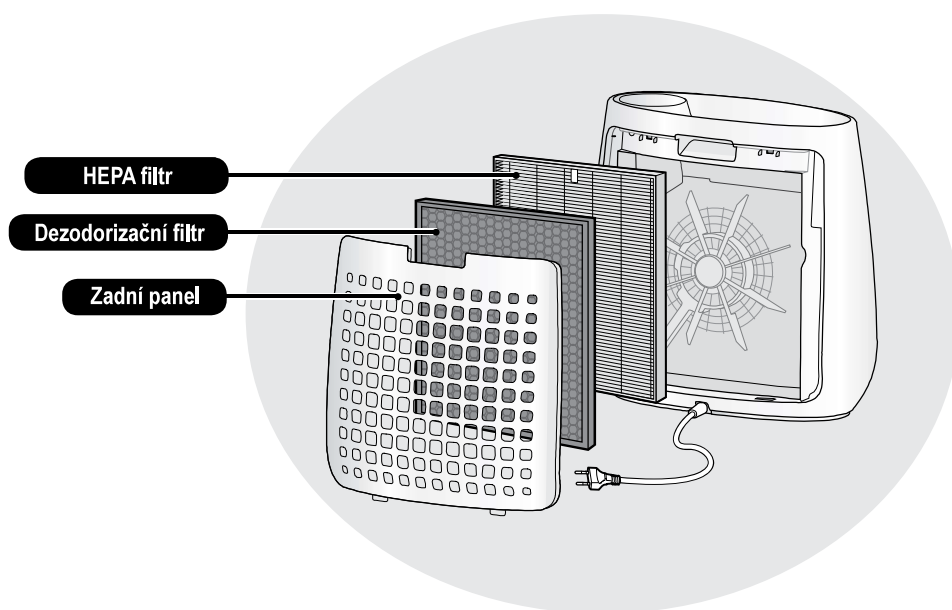

## FUNKCE

**Unikátní kombinace technologií  
úpravy vzduchu  
Systém filtrace + Plasmacluster**

### **ZACHYTÁVÁ PRACH\***

Předfiltr zachytává prach a jiné velké částice ve vzduchu.

### **ZMÍRŇUJE ZÁPACH**

Dezodorizační filtr absorbuje mnoho běžných pachů v domácnosti.

### **ZMENŠUJE MNOŽSTVÍ PYLU A PLÍSNÍ\***

HEPA filtr zachytává 99,97 % částic s velikostí 0,3 mikronů a větších. (JEM1467)

### **OSVĚŽUJE**

Plasmacluster upravuje vzduch podobně jako se v přírodě čistí životní prostředí emitováním rovnováhy pozitivních a negativních iontů.

\*Když je vzduch nasáván filtračním systémem.

## OBSAH

DŮLEŽITÉ BEZPEČNOSTNÍ POKYNY.....	2
NÁZVY ČÁSTÍ.....	4
INSTALACE FILTRU.....	5
OBSLUHA.....	6
PÉČE A ÚDRŽBA.....	8
POKYNY PRO VÝMĚNU.....	9
ŘEŠENÍ PROBLÉMŮ.....	10
TECHNICKÉ ÚDAJE.....	11

---

Děkujeme, že jste si zakoupili čističku vzduchu SHARP. Tento návod si přečtěte pečlivě. Než tento produkt použijete, přečtěte si část: „Důležité bezpečnostní pokyny“. Návod po přečtení uchovejte na praktickém místě, k budoucímu použití. Doporučujeme, abyste tento návod uchovali na místě, kde si ho můžete přečíst kdykoliv.

# DŮLEŽITÉ BEZPEČNOSTNÍ POKYNY

Při použití elektronických spotřebičů vždy dodržujte základní bezpečnostní opatření, včetně následujících:

**VAROVÁNÍ** – Vždy dodržujte následující pokyny, abyste snížili nebezpečí zasažení elektrickým proudem, riziko vzniku požáru nebo zranění:

- Před použitím přístroje si přečtěte všechny pokyny.
- Používejte jen zásuvku s napětím 220–240 voltů.
- **Toto zařízení může být používáno dětmi staršími 8 let a osobami se sníženými fyzickými, smyslovými nebo duševními schopnostmi nebo s nedostatkem zkušeností pouze tehdy, pokud je na ně dohlíženo nebo byly poučeny o použití zařízení bezpečným způsobem a rozumí souvisejícím rizikům. Děti si se zařízením nesmí hrát. Čištění a údržbu nesmí provádět děti bez dozoru.**
- **Je-li napájecí kabel poškozen, může ho vyměnit pouze výrobce, jeho servisní technik, autorizované servisní středisko společnosti Sharp nebo kvalifikovaná osoba, aby se zabránilo nebezpečí. Při výskytu problémů, potřebě nastavení nebo opravy kontaktujte nejbližší servisní středisko.**
- **Hlavní jednotku neopravujte ani nerozebírejte sami.**
- **Pokud se chystáte provádět údržbu, vyndávat, vkládat a vyměňovat filtr nebo pokud nebudete zařízení delší dobu používat, nezapomeňte ho nejprve odpojit od napájení. Nedodržení tohoto pokynu může způsobit zkrat, v důsledku kterého může dojít k zasažení elektrickým proudem nebo požáru.**
- Přístroj nepoužívejte, jsou-li napájecí kabel nebo zástrčka poškozené, nebo je-li připojení k elektrické zásuvce uvolněné.
- Ze zástrčky odstraňujte pravidelně prach.
- Do přívodu ani vývodu vzduchu nedávejte prsty ani jiné cizí předměty.
- Při odpojování konektoru vždy držte zástrčku a nikdy netahejte za kabel. Pokud tak nebudete postupovat, může dojít ke zkratu, a to může mít za následek zasažení elektrickým proudem nebo vznik požáru.
- Dejte pozor, abyste nepoškodili napájecí kabel, může dojít k zasažení elektrickým proudem, nadměrnému přehřátí nebo požáru.
- Nevytahujte zástrčku mokřýma rukama.
- Nepoužívejte zařízení na horkých předmětech, jako jsou například sporáky nebo ohřívače, ani tam, kde můžou přijít do kontaktu s párou.
- Zařízení nespouštějte v místnostech, ve kterých je přítomen aerosolový insekticid. Zařízení nespouštějte v místnostech, kde jsou ve vzduchu zbytky oleje, kouře, jiskry z cigaret nebo chemické výpary. Zařízení nespouštějte na místech, kde může zvlhnout, například v koupelně.
- Při čištění přístroje buďte opatrní. Silné korozivní čisticí prostředky můžou poškodit zevnějšek přístroje.
- Zařízení nevystavujte působení vody. To by mohlo způsobit zkrat nebo zasažení elektrickým proudem.

**POZNÁMKA** – Co dělat, pokud zařízení způsobuje rušení rozhlasového nebo televizního příjmu?

Pokud čistička vzduchu způsobuje rušení rozhlasového nebo televizního příjmu,

vyzkoušejte jedno nebo více z následujících opatření:

- Nastavte nebo změňte orientaci antény.
- Zvětšete vzdálenost mezi zařízením a rozhlasovým/TV přijímačem.
- Připojte zařízení do zásuvky v jiném okruhu než je ten, do kterého je zapojený rozhlasový nebo TV přijímač.
- Kontaktujte prodejce nebo kvalifikovaného technika.

## UPOZORNĚNÍ VZTAHUJÍCÍ SE K PROVOZU

- Neblokujte vstupní nebo výstupní vzduchové otvory.
- Hlavní jednotku obsluhujte vždy ve svislé poloze.
- Když je zařízení v provozu, nepřesouvejte jej.
- Při přesouvání zařízení držte za rukojeti na obou stranách.
- Pokud je zařízení na poškozené podlaze, nerovném povrchu nebo koberci s vysokým vlasem, při přesouvání ho zdvihněte.
- Nejsou-li všechny filtry správně nainstalovány, nepoužívejte hlavní jednotku.
- HEPA filtr a dezodorizační filtr nemyjte a nepoužívejte znovu. Nijak to nezlepší výkon filtru a může to způsobit zásah elektrickým proudem nebo poruchu zařízení.
- Vnější část očistěte pouze měkkým hadříkem. Nepoužívejte těkavé látky ani čisticí prostředky. Povrch zařízení může být poškozen nebo narušen benzenem, ředidly nebo leštidly.
- Udržujte hlavní jednotku mimo dosah vody.
- Na zadní panel během údržby netlačte a nepoškrábejte ho.

## POKYNY PRO INSTALACI

- Vyvarujte se míst, na kterých mohou přívod nebo výstup vzduchu blokovat věci jako nábytek, látky nebo jiné předměty.
- Zařízení nepoužívejte na místech, kde bude vystaveno kondenzaci nebo velkým teplotním změnám. Vhodná teplota místnosti je mezi 0 až 35 °C.
- Umístěte hlavní jednotku na rovný a stabilní povrch s dostatečným prouděním vzduchu. Při umístění na těžký koberec může jednotka lehce vibrovat.
- Vyvarujte se míst, na kterých se může tvořit mastný kouř. Ten by mohl způsobit poškození vnější části zařízení.
- Zařízení dokáže zachytávat prach i tehdy, je-li alespoň 3 cm od stěny, ovšem mohlo by dojít ke znečištění okolních stěn a podlahy. Zařízení udržujte v dostatečné vzdálenosti od stěny. Stěna přímo za výstupem vzduchu se může v průběhu času znečistit. Při dlouhodobém používání zařízení pravidelně čistěte stěny, které s ním sousedí.

## POKYNY K FILTRU

- Držte se pokynů v tomto manuálu a o filtr se řádně starejte (str. 8).

# NÁZVY ČÁSTÍ

## PŘEDNÍ ČÁST

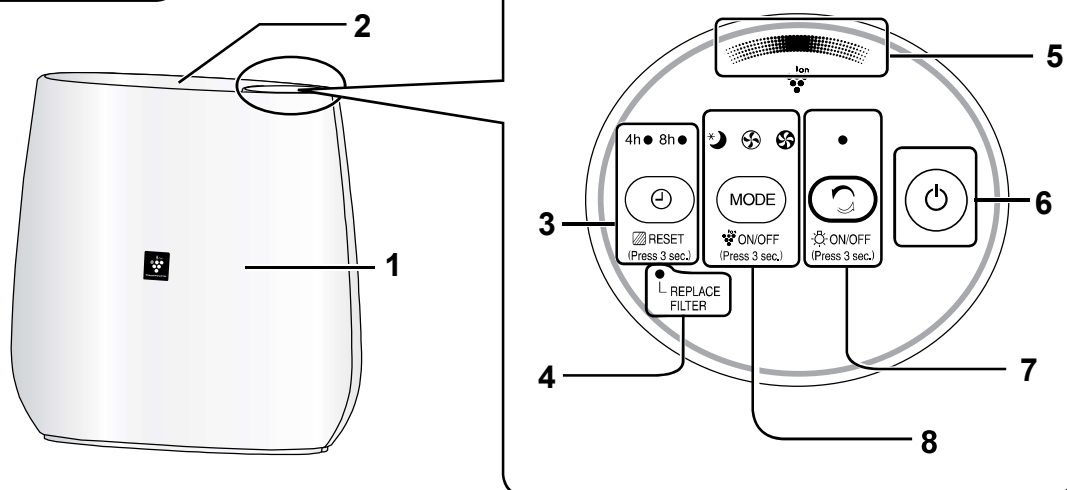

## ZADNÍ ČÁST

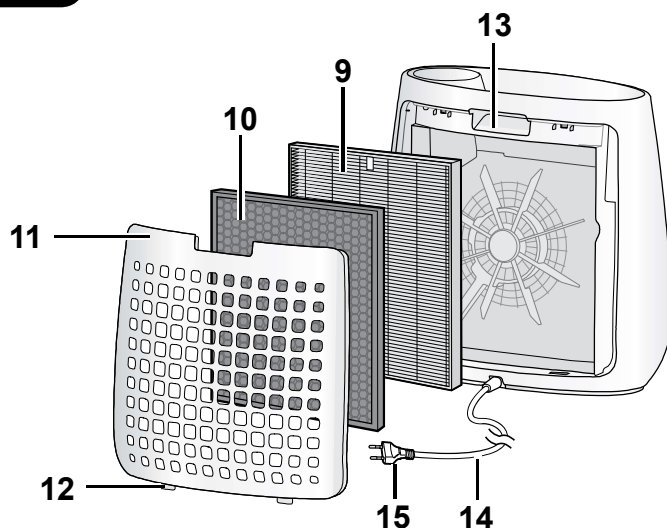

1	Hlavní jednotka	8	Tlačítko REŽIM, kontrolka (zelená) (Stiskněte a podržte 3 vteřiny) Tlačítko zap./vyp. iony Plasmacluster
2	Odvod vzduchu	9	HEPA filtr
3	Tlačítko VYPNUTÍ ČASOVAČE, kontrolka (zelená) (Stiskněte a podržte 3 vteřiny) Tlačítko restartování filtru	10	Dezodorizační filtr
4	Kontrolka výměny filtru (oranžová)	11	Zadní panel (předfiltr)
5	Kontrolka iontů Plasmacluster (modrá)	12	Dolní ouška
6	Vypínač	13	Držadlo
7	Tlačítko čisticí iontové sprchy Kontrolka (zelená)	14	Napájecí kabel
	(Stiskněte a podržte 3 vteřiny) Tlačítko ZAPNOUT/VYPNOUT kontrolku	15	Zástrčka

# INSTALACE FILTRU

Nezapomeňte vyjmout zástrčku z elektrické zásuvky.

Aby byla zachována kvalita filtru, je instalován v hlavní jednotce a zabalen v plastovém sáčku. Nezapomeňte před prvním použitím přístroje vyjmout filtr z plastového sáčku.

## 1 Odstraňte zadní panel.

Držte hlavní jednotku zařízení a zatáhněte za zadní panel.

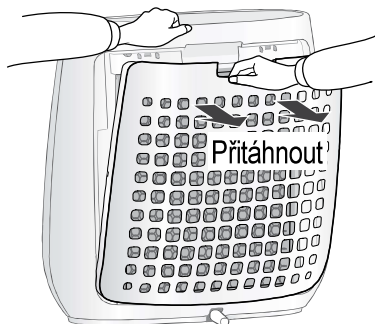

## 2 Sundejte z filtru plastový sáček.

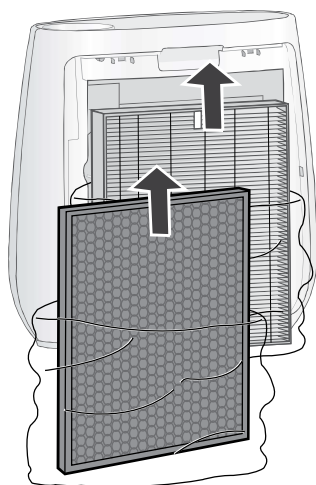

## 3 Vložte filtr do hlavní jednotky.

Neinstalujte filtr v opačném směru, jinak nebude přístroj fungovat správně.

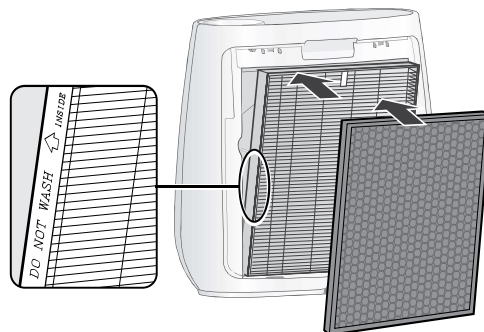

## 4 Na přístroj vraťte zadní panel.

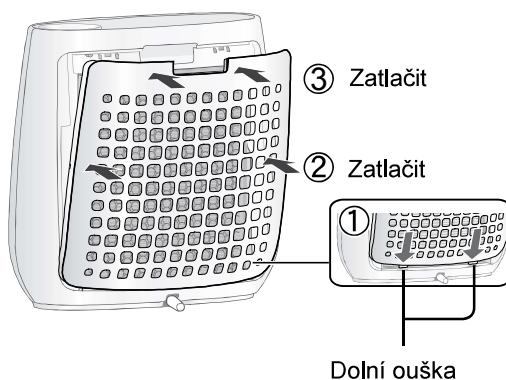

• Příklad nespouštění bez vloženého filtru.

# OBSLUHA

## ČISTÝ VZDUCH

START

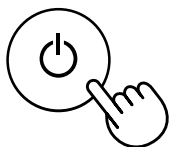

STOP

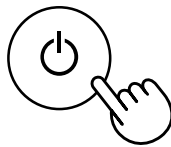

- Vyberte požadovanou rychlost ventilátoru.
- Nebyl-li odpojen napájecí kabel, provoz začne v posledním režimu, ve kterém byl přístroj spuštěn.

## ČISTICÍ IONTOVÁ SPRCHA

Vyzařuje ionty Plasmacluster s vysokou hustotou a vypouští silný vzdušný proud po dobu 60 minut.

START

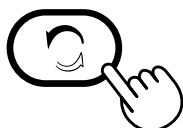

### POZNÁMKA

- Po dokončení této operace se zařízení vrátí do předchozího provozního režimu.  lze provést změnu na jiný režim.
- Je-li "Plasmacluster Ion" VYP., ionty Plasmacluster se nebudou uvolňovat.

## RYCHLOST VENTILÁTORU

MODE



STŘEDNÍ

MAX.

SPÁNEK



### POZNÁMKA

#### SPÁNEK \*

Hlavní jednotka poběží velmi potichu a s pomalou rychlostí ventilátoru.

Kontrolka iontů Plasmacluster se automaticky vypne.

I když je kontrolka vypnutá, ionty Plasmacluster jsou vyzařovány do vzduchu – pokud přístroj Plasmacluster nevypnete pomocí .

 ON/OFF  
(Press 3 sec.)



## VYPNUTÍ ČASOVAČE

Zvolte dobu vypnutí hlavní jednotky. Po dosažení zvolené doby se přístroj automaticky vypne.

4h ● 8h○

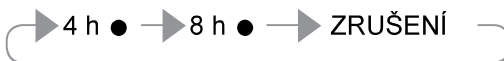
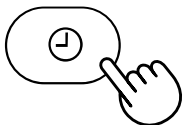

## Nastavení světla

Pokud kontrolka iontů Plasmacluster svítí jasně, můžete ji VYPNOUT.

### ZAPNUTO



☀ ON/OFF  
(Press 3 sec.)

další 3 vteřiny

### VYPNUTO



☀ ON/OFF  
(Press 3 sec.)

další 3 vteřiny

### POZNÁMKA

- Když se zařízení spustí, běží ve stejném režimu, který byl použitý naposledy.

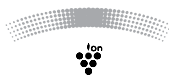
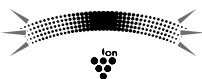

## ZAPNUTÍ/VYPNUTÍ iontů Plasmacluster

Když je zapnut režim iontů Plasmacluster, zapne se kontrolka iontů Plasmacluster (modrá).

### ZAPNUTO

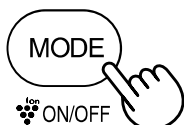

ion ON/OFF  
(Press 3 sec.)

další 3 vteřiny

### VYPNUTO

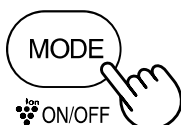

ion ON/OFF  
(Press 3 sec.)

další 3 vteřiny

### POZNÁMKA

Když je kontrolka vypnutá,

- Jsou-li ionty Plasmacluster ZAPNUTÉ,



3 vteřiny



- Jsou-li ionty Plasmacluster VYPNUTÉ,

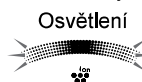

3 vteřiny





Abyste udrželi optimální výkon této čističky vzduchu, čistěte pravidelně hlavní jednotku včetně filtru.

Než provedete jakoukoli údržbu, zkontrolujte, zda jste odpojili napájecí kabel ze zásuvky.

## Zadní panel (předfiltr)

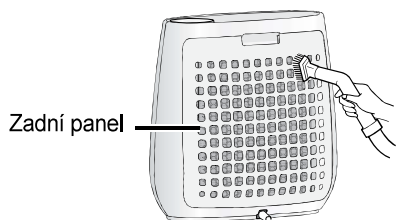

Pomocí příslušenství k vysavači nebo podobného nástroje jemně odstraňte prach ze zadního panelu.

### UPOZORNĚNÍ

Při čištění zadního panelu nevyvíjejte nadměrný tlak.

#### POZNÁMKA

#### Jak odstranit zažranou špínu

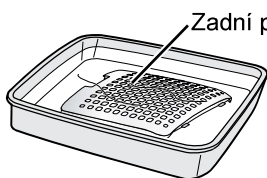

1. Do vody přidejte malé množství kuchyňského čisticího prostředku a nechte odmočit zhruba 10 minut.
2. Čisticí prostředek opláchněte čistou vodou.
3. Filtr nechte zcela vyschnout v dobře větraném prostoru.

## Filtry

HEPA filtr

Štítek

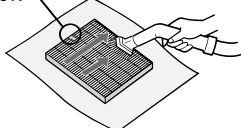

Pomocí příslušenství k vysavači nebo podobného nástroje jemně odstraňte prach z HEPA FILTRU a dezodorizačního filtru.

### UPOZORNĚNÍ

NEMYJTE ve vodě a SUŠTE na slunci.

Filtry jsou křehké, proto na ně nevyvíjejte příliš velký tlak.

Dezodorizační filtr

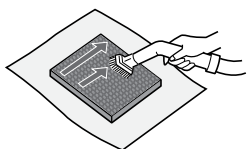

- HEPA filtr

Údržbu provádějte pouze na straně se štítkem. Druhou stranu nečistěte, mohl by se poškodit filtr.

- Dezodorizační filtr

Údržbu lze provést po obou stranách.

## Hlavní jednotka



### Vytřete suchým jemným hadříkem

V případě zažraných nečistot nebo těžko odstranitelných skvrn použijte měkký hadřík namočený v teplé vodě.

### UPOZORNĚNÍ

- **Nepoužívejte těkavé látky**

Benzen, ředidlo, leštící prášek, atd. můžou poškodit povrch.

- **Nepoužívejte čisticí prostředky**

Přísady čisticích prostředků můžou poškodit hlavní jednotku.



## Filtry

### Načasování výměny

Když se rozsvítí kontrolka výměny filtru\*

#### HEPA filtr

Model: FZ-F30HFE

#### Dezodorizační filtr

Model: FZ-F30DFE

Filtry vyměňte podle pokynů dodaných s náhradními filtry.

Po provedení výměny zapojte zástrčku do zásuvky a stiskněte tlačítko pro ZAPNUTÍ přístroje a tlačítko pro VYPNUTÍ ČASOVAČE na 3 vteřiny.

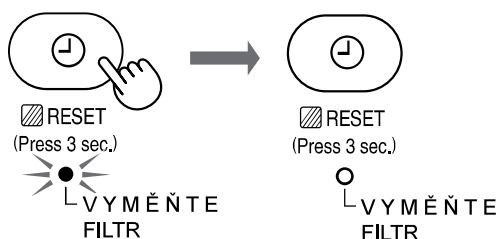

\*Kontrolka výměny filtru se rozsvítí přibližně po 17 500 hodinách provozu v režimu SPÁNKU (2 roky × 24 hodin = 17 500).

Životnost filtrů je různá a závisí režimu provozu.

### Filtr neumývejte ani opětovně nepoužívejte.

Životnost filtru a doba výměny jsou založeny na základě kouření 5 cigaret denně a snížení sběrného výkonu o polovinu v porovnání s novým filtrem. Životnost filtru se liší v závislosti na prostředí v místnosti, používání a umístění hlavní jednotky. Je-li výrobek používán v podmínkách podstatně horších než je běžné používání v domácnosti, doporučujeme měnit filtr ještě častěji.

- Nákup náhradního filtru konzultujte se svým prodejcem.
- Používejte pouze filtry určeny k použití s tímto přístrojem.

### Likvidace filtru

Vybraný filtr zlikvidujte v souladu s místními zákony a nařízeními.

#### HEPA filtr

- Filtr : Polypropylén
- Rám : Polyester



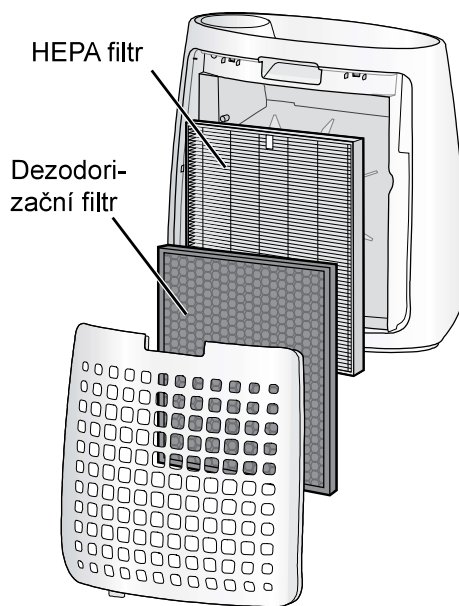

#### Dezodorizační filtr

- Polypropylen
- Polyester
- Aktivní uhlí



# ŘEŠENÍ PROBLÉMŮ



Než se obrátíte na servis, projděte si nejprve níže uvedený seznam, protože problémem nemusí být způsoben poruchou přístroje..

SYMPTOM	NÁPRAVA (není závada)
<b>Pachy a kouř nejsou odstraňovány.</b>	<ul style="list-style-type: none"> <li>• Pokud se vám zdá filtr silně znečištěný, vyčistěte ho nebo ho vyměňte (viz str. 8, 9).</li> <li>• Zkontrolujte, zda je z filtru sundaný plastový sáček (viz str. 5)</li> </ul>
<b>Z přístroje je slyšet klepání nebo tikot.</b>	<ul style="list-style-type: none"> <li>• Když přístroj generuje ionty, může být z něj slyšet klepání nebo tikot (viz str. 7).</li> </ul>
<b>Vypouštěný vzduch zapáchá.</b>	<ul style="list-style-type: none"> <li>• Zkontrolujte, není-li filtr silně znečištěn. Výměna filtru</li> </ul>
<b>Zápach z nového filtru.</b>	<ul style="list-style-type: none"> <li>• Ihned po sundání plastového sáčku se může objevit mírný zápach. Tento zápach nijak neovlivňuje výkon filtru a není pro člověka škodlivý.</li> </ul>
<b>Indikátor iontů Plasmacluster nesvítí.</b>	<ul style="list-style-type: none"> <li>• Zkontrolujte, zda je vybraný režim SPÁNEK. Kontrolka iontů Plasmacluster se vypne 3 vteřiny poté, co bude provede výběr režimu SPÁNEK.</li> <li>• Zkontrolujte, zda je vybraná funkce Plasmacluster Ion VYP.</li> </ul> <p>Na 3 vteřiny stiskněte  a kontrolku rozsviňte.</p> <p></p> <ul style="list-style-type: none"> <li>• Zkontrolujte, zda je VYPNUTO nastavení světla.</li> </ul> <p>Na 3 vteřiny stiskněte  a kontrolku rozsviňte.</p> <p></p>
<b>AUTOMATICKÝ RESTART</b>	<ul style="list-style-type: none"> <li>• I když odpojíte přístroj od zdroje nebo dojde k vyhození jističe, přístroj se po obnovení napájení spustí v předchozím nastavení nebo režimu.</li> </ul>

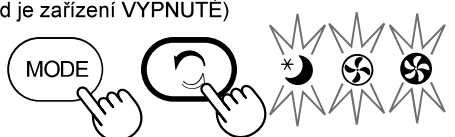
**VYPNUTO**  
(pokud je zařízení VYPNUTÉ)





(současně déle než 3 vteřiny)

Pokud se kontrolky , ,  rozsvítí na 3 vteřiny, nastavení je „VYPNUTO“.

**ZAPNUTO (výchozí)**  
(pokud je zařízení VYPNUTÉ)



(současně déle než 3 vteřiny)

Pokud se kontrolky , ,  rozsvítí na 10 vteřin, nastavení je „ZAPNUTO“.

# TECHNICKÉ ÚDAJE

Napájení	220-240V 50-60Hz		
Nastavení rychlosti ventilátoru	MAX.	STŘEDNÍ	SPÁNEK
Jmenovitý výkon (W)	50	30	13
Rychlost ventilátoru (m <sup>3</sup> /hodinu)	180	120	60
Spotřeba energie v pohotovostním režimu (W)	0,6		
Doporučená velikost místnosti (m <sup>2</sup> ) *1	~22		
Doporučená velikost místnosti - vysoká hustota iontů Plasmacluster (m <sup>2</sup> )*2	~16		
Délka kabelu (m)	2,0		
Rozměry (mm)	431 (Š) × 211 (H) × 411 (V)		
Hmotnost (kg)	4,2		

- \*1 •Doporučovaná velikost místnosti je vhodná k provozu přístroje s maximální rychlostí ventilátoru.  
•Doporučovaná velikost místnosti označuje prostor, ve kterém se může do 30 minut odstranit určité množství prachových částic. (JEM1467)
- \*2 Velikost místnosti, ve které lze naměřit zhruba 7000 iontů na kubický centimetr ve středu místnosti, ve které je zařízení umístěno vedle stěny, je spuštěné na maximální nastavení a jeho výška je zhruba 1,2 metru od podlahy.

## Spotřeba energie v pohotovostním režimu

Když je síťová zástrčka jednotky zasunuta do zásuvky, spotřebovává elektřinu pro provoz elektrických obvodů. Nepoužíváte-li přístroj, odpojte napájecí kabel – ušetříte tím energii.



Upozornění: Váš produkt je označený tímto symbolem. To znamená, že použité elektrické a elektronické produkty nesmí být smíšeny s běžným domácím odpadem. Pro tyto produkty existují speciální sběrná místa.

## A. Informace pro uživatele ohledně likvidace (domácnosti)

### 1. V Evropské unii

**POKUD SI PŘEJETE TOTO ZAŘÍZENÍ ZLIKVIDOVAT, NEPOUŽÍVEJTE BĚŽNÝ ODPAD A ZAŘÍZENÍ NEVHAZUJTE DO OHNĚ!**

Použité elektrické a elektronické zařízení musí být vždy shromážděno a zlikvidováno **ODDĚLENĚ**, v souladu s místními zákony.

Oddělený sběr podporuje ochranu životního prostředí, recyklaci materiálů a minimalizuje finální likvidaci odpadu. **NESPRÁVNÁ LIKVIDACE** může být s ohledem na určité látky škodlivá pro lidské zdraví a životní prostředí! **POUŽITÉ ZAŘÍZENÍ** odnese do lokálního, zpravidla městského, sběrného dvora.

Máte-li ohledně likvidace jakékoli pochybnosti, kontaktujte místní úřady nebo prodejce a zeptejte se na správný způsob likvidace.

**POUZE PRO UŽIVATELE V EVROPSKÉ UNII A V NĚKTERÝCH JINÝCH ZEMÍCH, NAPŘÍKLAD V NORSKU A ŠVÝCARSKU:** Třídění odpadu je požadované zákonem.

Výše uvedený symbol je uvedený na elektrických a elektronických zařízeních (nebo na obalu) jako připomínka.

Uživatelé ze **SOUKROMÝCH DOMÁCNOSTÍ** jsou povinni využívat stávajících sběrných zařízení. Doručení je bezplatné.

Pokud je zařízení použito pro **FIREMNÍ ÚČELY**, kontaktujte, prosím, svého prodejce SHARP, který vám podá informace o navrácení produktu. Může dojít k tomu, že vám budou účtovány poplatky vycházející z navrácení a recyklace produktu. **Malé produkty** (a malá množství) mohou být přijaty vašimi místními sběrnými místy. Pro Španělsko: Ohledně likvidace použitých produktů kontaktujte zavedený sběrný systém nebo místní úřad.

### 2. V jiných zemích mimo EU

Pokud chcete tento produkt zlikvidovat, kontaktujte prosím své místní orgány a informujte se na správný způsob likvidace.

Pro Švýcarsko: Použitá elektrická nebo elektronická zařízení se dají bezplatně vrátit obchodníkovi, a to i v případě, že nezakoupíte nový produkt. Další sběrná místa jsou uvedena na webové stránce [www.swico.ch](http://www.swico.ch) nebo [www.sens.ch](http://www.sens.ch).

## B. Informace o likvidaci - pro obchodní uživatele

### 1. V Evropské unii

Pokud se produkt používá pro firemní účely a chcete ho zlikvidovat:

Kontaktujte prosím svého prodejce SHARP, který vám podá informace o navrácení produktu. Může dojít k tomu, že vám budou účtovány poplatky vycházející z navrácení a recyklace produktu. **Malé produkty** (a malá množství) mohou být přijaty vašimi místními sběrnými místy.

Pro Španělsko: Kontaktujte prosím zřízený sběrný systém nebo vaše místní orgány pro vrácení vašich použitých produktů.

### 2. V jiných zemích mimo EU

Pokud chcete tento produkt zlikvidovat, kontaktujte prosím své místní orgány a informujte se na správný způsob likvidace.

# UPOMÍNKA

---

# SHARP

SHARP CORPORATION



**Service  
& Support**

Visit our website:  
[www.sharphomeappliances.com](http://www.sharphomeappliances.com)

Or contact us:



YouTube