

Air Purifier

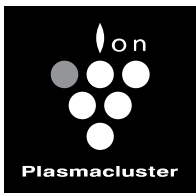

"Plasmacluster" and "Device of a cluster of grapes" are trademarks of Sharp Corporation.

HIGH-DENSITY 7000*

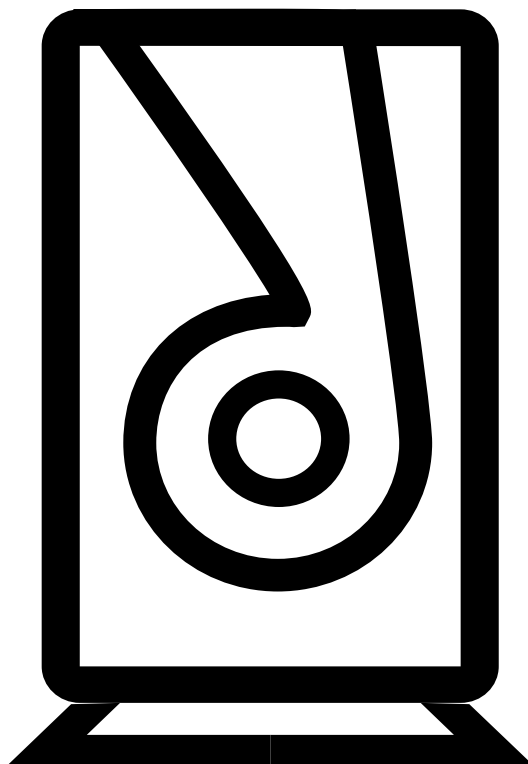
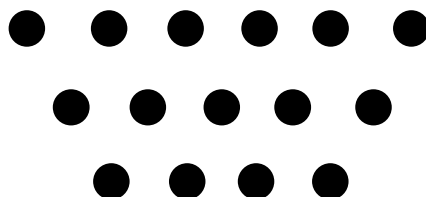

- PL Instrukcja obsługi
- SL Navodila za uporabo
- CZ Návod k obsluze
- SK Návod na použitie
- HU Használati útmutató
- LV Lietošanas instrukcija
- LT Valdymo vadovas
- ET Kasutamishuend
- RO Manual de utilizare
- HR Priručnik za upotrebu
- BG Ръководство за експлоатация
- UA Інструкція з експлуатації

Air Purifier

FP-J30EU

* The number in this technology mark indicates an approximate number of ions supplied into air of 1 cm³, which is measured around the centre of a room applicable floor area (at 1.2 m height above the floor) when the product is placed close to a wall at the MED mode setting.

Прочитайте, перш ніж починати користуватися новим очищувачем повітря

Очищувач повітря втягує кімнатне повітря через повітрозабірник, пропускає його крізь фільтр попереднього очищення, фільтр запахів і фільтр HEPA, що розташовані усередині головного блока, і випускає повітря через випускний отвір. Фільтр HEPA здатний видаляти з повітря, що проходить, до 99,97% частинок пилу завбільшки лише 0,3 мікрона, а також сприяє усунуванню запахів.

Деякі запахові сполуки, поглинуті фільтром, із бігом часу розкладаються, що призводить до виникнення інших запахів. Залежно від умов застосування головного блока, а особливо за екстремальних умов (значно складніших, аніж звичайні побутові умови), ці запахи можуть ставати помітними значно швидше, ніж очікується. Якщо ці запахи не зникають, замініть фільтри. (сторінка 9)

ПРИМІТКА

- Очищувач повітря призначений для усунування завислого в повітрі пилу й запахів. Апарат не здатний усунути шкідливі гази (наприклад, чадний газ, який міститься у сигаретному димі). Якщо залишилося джерело запаху, пристрій може не усунути запах повністю.

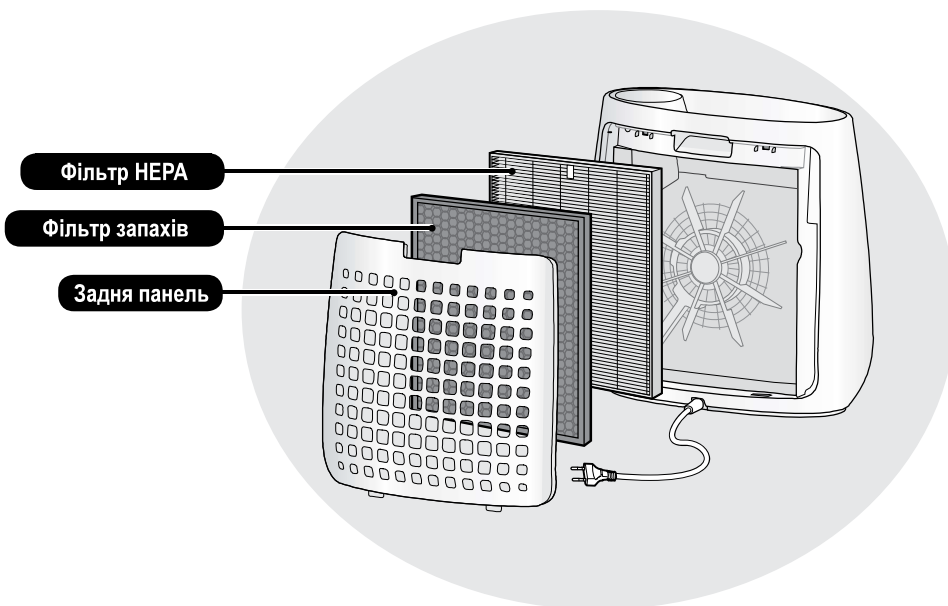

ФУНКЦІЇ

Унікальне поєднання технологій очищення повітря Система фільтрування + Plasmacluster

ВЛОВЛЮЄ ПИЛ*

Фільтр попереднього очищення затримує пил та інші завислі частинки, які містяться в повітрі.

ПОСЛАБЛЮЄ ЗАПАХИ

Фільтр запахів усуває найпоширеніші побутові запахи.

ЗМЕНШУЄ КІЛЬКІСТЬ ПИЛКУ І ПЛІСНЯВИХ ГРИБКІВ*

Фільтр HEPA вловлює 99,97% частинок завбільшки лише 0,3 мікрона. (JEM1467)

ОСВІЖАЄ

Plasmacluster використовує для очищення повітря ті ж самі принципи, які закладено у природних механізмах самоочищення середовища, — внаслідок утворення збалансованої кількості позитивних і негативних іонів.

*Коли повітря проходить через фільтрувальний пристрій.

ЗМІСТ

ВАЖЛИВІ ВКАЗІВКИ З ТЕХНІКИ БЕЗПЕКИ ...	2
НАЗВИ ДЕТАЛЕЙ.....	4
ВСТАНОВЛЕННЯ ФІЛЬТРА	5
ЕКСПЛУАТАЦІЯ	6
ДОГЛЯД І ТЕХНІЧНЕ ОБСЛУГОВУВАННЯ...	8
ПОРЯДОК ЗАМІНИ	9
ПОШУК І УСУНЕННЯ НЕСПРАВНОСТЕЙ ...	10
ТЕХНІЧНІ ХАРАКТЕРИСТИКИ.....	11

Дякуємо за придбання очищувача повітря SHARP. Уважно прочитайте цю інструкцію. Перш ніж починати користуватися виробом, обов'язково прочитайте розділ «Важливі вказівки з техніки безпеки». Прочитавши цей посібник, збережіть його у зручному місці для подальшого використання. З метою використання в майбутньому рекомендуємо зберігати посібник там, де можна його прочитати в будь-який момент.

ВАЖЛИВІ ВКАЗІВКИ З ТЕХНІКИ БЕЗПЕКИ

Під час користування електроприладами обов'язково слід дотримуватись основних застережних заходів, зокрема:

УВАГА! З метою зменшення ризику ураження електричним струмом, пожежі чи травмування обов'язково дотримуйтеся таких правил:

- Перш ніж починати користування головним блоком, повністю прочитайте інструкцію.
- Користуйтеся тільки електророзеткою з напругою 220-240 вольт.
- **Діти віком від 8 років, особи з погіршеними фізичними, чуттєвими чи розумовими здібностями, або люди, яким бракує знань або досвіду, можуть користуватись апаратом за умови, якщо хтось наглядає за ними, пояснює небезпеки, пов'язані з використанням апарата, та навчає користуватись ним у безпечний спосіб. Не дозволяйте дітям гратися з апаратом. Дітям заборонено без нагляду здійснювати чищення та поточне обслуговування.**
- **Щоб уникнути небезпеки, заміну шнура живлення в разі пошкодження має здійснити виробник, його агент із обслуговування, авторизований сервісний центр Sharp або особа аналогічної кваліфікації. Якщо виникнуть якісь несправності, необхідність у налаштуванні чи ремонті, звертайтеся у найближчий сервісний центр.**
- **Не ремонтуйте апарат і не розбирайте головний блок самотужки.**
- **Перш ніж виконувати роботи з технічного обслуговування, знімати чи встановлювати фільтр, а також коли апарат не використовується протягом тривалого часу, виймайте вилку з електророзетки. Інакше може статися коротке замикання, яке призведе до ураження електричним струмом чи пожежі.**
- Не користуйтеся головним блоком, якщо пошкоджено його шнур чи вилку живлення, або якщо розетка не забезпечує надійного з'єднання.
- Періодично очищуйте вилку від пилу.
- Не вставляйте пальці чи сторонні предмети у повітрозабірний чи випускний отвір.
- Виймаючи вилку з розетки, завжди тримайте в руці вилку, а не тягніть шнур. Інакше може статися коротке замикання, яке призведе до ураження електричним струмом чи пожежі.
- Будьте обережні, щоб не пошкодити шнур живлення — це може спричинити ураження електричним струмом, надмірне нагрівання чи пожежу.
- Не виймайте вилку мокрими руками.
- Не ставте головний блок на чи поруч із гарячими предметами, наприклад плитами чи обігрівачами, а також у місцях, де на нього може потрапляти пара.
- Не користуйтеся головним блоком під час застосування аерозольних засобів для знищення комах. Не користуйтеся головним блоком у приміщеннях, де на предметах осідає жирний наліт, у повітрі наявний дим чи хімічні аерозолі. Не користуйтеся головним блоком у приміщеннях із дуже високою вологістю, наприклад, у ванній.
- Будьте обережні, очищаючи головний блок. Сильні корозійно-активні засоби для чищення можуть пошкодити зовнішні поверхні.
- Оберегайте головний блок від води. Інакше може статися коротке замикання чи ураження електричним струмом.

ПРИМІТКА. Якщо головний блок створює телевізійні та радіоперешкоди. Якщо очищувач повітря створює перешкоди прийманню радіо- чи телепередач, спробуйте усунути їх, застосувавши один чи декілька з наступних заходів:

- змінивши орієнтацію чи місце розташування приймальної антени;

- збільшивши відстань між головним блоком і радіоприймачем чи телевізором;
- увімкнувши головний блок і радіоприймач чи телевізор в електророзетки, які належать до різних електричних кіл;
- звернувшись по допомогу до дилера чи досвідченого радіо- чи телемайстра.

ЗАСТЕРЕЖЕННЯ ЩОДО ЕКСПЛУАТАЦІЇ

- Не перекривайте повітрозабірний чи випускний отвір.
- Під час використання головний блок завжди має бути в вертикальному положенні.
- Не пересувайте головний блок під час експлуатації.
- Для пересування головного блока слід користуватися ручками, розміщеними на бічних стінках.
- Якщо потрібно перемістити головний блок через ділянку з незначними нерівностями підлоги чи товстим ворсовим килимом, його слід переносити.
- Не користуйтеся головним блоком, не встановивши належним чином фільтри.
- Не мийте й не використовуйте повторно фільтр HEPA і зволожувальний фільтр. Це не поліпшує коефіцієнт фільтрування, але може спричинити ураження електричним струмом чи несправність.
- Очищуйте зовнішню поверхню тільки м'якою тканиною. Не користуйтеся леткими рідинами чи мийними засобами.
Бензол, розчинник для фарб або порошок для полірування можуть пошкодити поверхню головного блока.
- Тримайте головний блок подалі від води.
- Під час технічного обслуговування не тріть задню панель.

ПОРЯДОК ВСТАНОВЛЕННЯ

- Не використовуйте головний блок у місцях, де до нього можуть торкатись меблі, тканина чи інші предмети, перекриваючи повітрозабірні й випускні отвори.
- Не використовуйте головний блок у місцях, де на ньому може конденсуватись волога чи відбуваються значні перепади температури. Використовувати апарат слід за температури повітря від 0 до 35 °C.
- Ставте головний блок на стійку горизонтальну поверхню у місці, де забезпечено достатню циркуляцію повітря.
Якщо головний блок стоятиме на товстому килимку, він може трохи вібрувати.
- Не ставте апарат у місцях, де утворюється бруд чи жирний дим.
Інакше корпус головного блока може покритися тріщинами.
- Головний блок добре очищуватиме повітря від пилу, навіть якщо стоятиме у 3 см від стіни, але це може спричинити забруднення стін і підлоги. Головний блок слід ставити на відстані від стіни.
З часом стіна, розташована безпосередньо за випускним отвором, може стати брудною. Коли головний блок працює на тому самому місці протягом тривалого часу, слід періодично очищати стіни, біля яких він розташований.

ПОРЯДОК ЕКСПЛУАТАЦІЇ ФІЛЬТРА

- Щоб правильно здійснювати догляд і технічне обслуговування фільтра, дотримуйтесь вказівок у посібнику користувача.
(сторінка 8)

НАЗВИ ДЕТАЛЕЙ

ВИГЛЯД СПЕРЕДУ

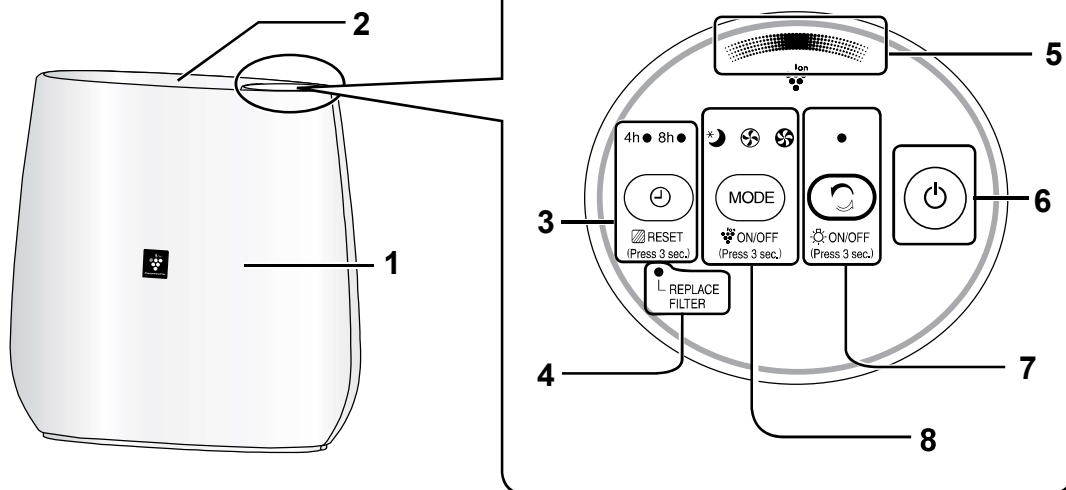

ВИГЛЯД ЗЗАДУ

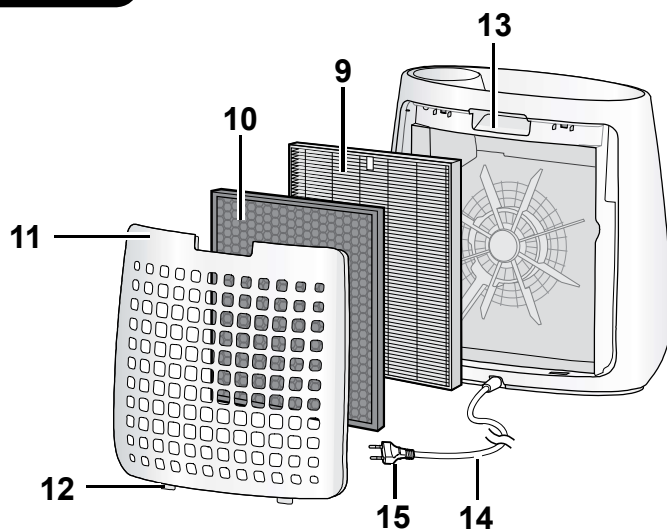

1	Головний блок	8	Кнопка режиму, індикатор (зелений) (Натисніть на 3 секунди) Кнопка вимикача іонізатора Plasmacluster
2	Вихід повітря	9	Фільтр HEPA
3	Кнопка таймера вимкнення, індикатор (зелений) (Натисніть на 3 секунди) Кнопка скидання лічильника часу роботи фільтра	10	Фільтр запахів
4	Замініть індикатор фільтра (оранжевий)	11	Задня панель (фільтр попереднього очищення)
5	Індикатор іонізатора Plasmacluster (синій)	12	Нижні язички
6	Кнопка вимикача живлення	13	Ручка
7	Кнопка чистого іонного душу, індикатор (зелений) (Натисніть на 3 секунди) Кнопка вимикача освітлення	14	Шнур живлення
		15	Вилка

ВСТАНОВЛЕННЯ ФІЛЬТРА

Обов'язково виймайте вилку з розетки.

Щоб запобігти псуванню фільтра, його встановлено в корпус і упаковано у пластиковий пакет. Перш ніж починати користуватись головним блоком, обов'язково вийміть фільтр із пластикового пакета.

1 Зніміть задню панель.

Притримуючи головний блок, вийміть задню панель.



2 Зніміть з фільтра пластиковий пакет.

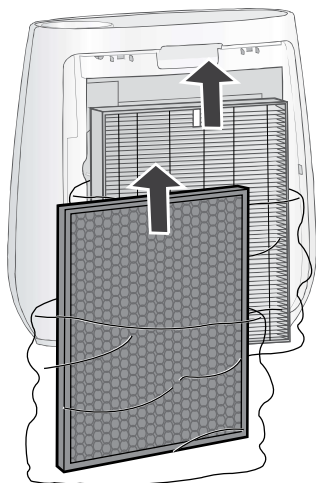

3 Вставте фільтр у головний блок.

Не встановлюйте фільтр зворотнім боком, інакше головний блок працюватиме неправильно.

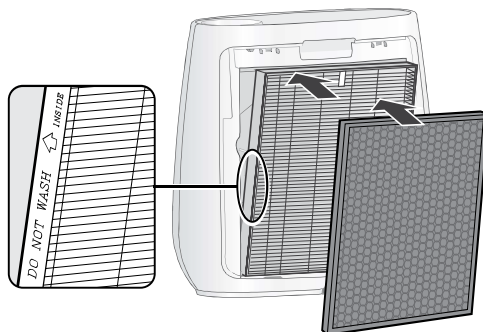

4 Встановіть у корпус задню панель.

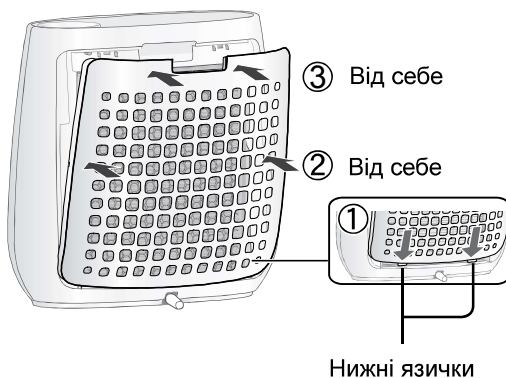

• Не користуйтеся головним блоком, коли в нього не вставлено фільтр.

ЕКСПЛУАТАЦІЯ

ЧИСТЕ ПОВІТРЯ

ПУСК

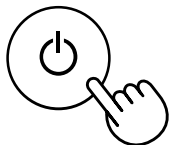

СТОП

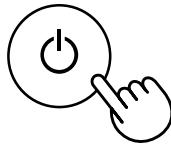

- Вибір потрібної продуктивності вентилятора.
- Якщо не було переривання електропостачання, апарат відновлює роботу з режиму, в якому її було припинено.

ЧИСТИЙ ІОННИЙ ДУШ

Випускає утворені у пристрої Plasmacluster іони та видає сильний потік повітря протягом 60 хвилин.

ПУСК

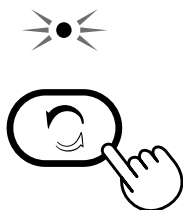

ПРИМІТКА

- Коли робота припиняється, головний блок повертається до попереднього режиму роботи. Під час роботи у цьому режимі можна перейти в інший режим або .
- Якщо іонізатор Plasmacluster вимкнено, іони Plasmacluster в повітря не потрапляють.

ШВИДКІСТЬ ОБЕРТАННЯ ВЕНТИЛЯТОРА

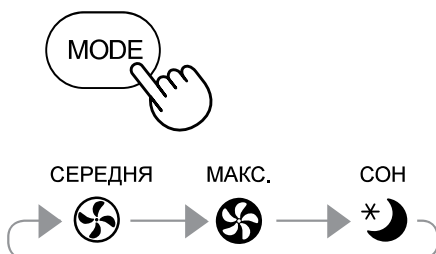

ПРИМІТКА

СОН * 

- Головний блок працює дуже тихо, з низькою швидкістю обертання вентилятора. Індикатор іонізатора Plasmacluster автоматично вимикається. Хоча індикатор вимкнено, іонізатор Plasmacluster видає в повітря іони, якщо його не вимкнути натисканням кнопки .

 ON/OFF
(Press 3 sec.)

ТАЙМЕР ВИМКНЕННЯ

Виберіть час вимкнення головного блока під час роботи. Коли закінчиться встановлений час, головний блок автоматично припинить роботу.

4h ● 8h○

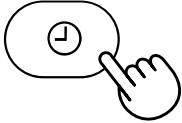

Вимикач світла

Якщо індикатор іонізатора Plasmacluster світиться заяскраво, його можна вимкнути.

УВІМК.



ON/OFF
(Press 3 sec.)

утримувати
3 секунди

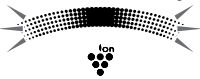

ВИМК.



ON/OFF
(Press 3 sec.)

утримувати
3 секунди

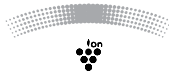

ПРИМІТКА

- Якщо не було переривання електропостачання, головний блок відновлює роботу з режиму, в якому її було припинено.

Вимикач іонізатора Plasmacluster

Коли іонізатор Plasmacluster увімкнено, відповідний індикатор іонізатора Plasmacluster світиться (синім кольором).

УВІМК.

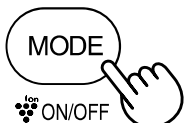

ON/OFF
(Press 3 sec.)

утримувати
3 секунди

ВИМК.

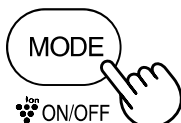

ON/OFF
(Press 3 sec.)

утримувати
3 секунди

ПРИМІТКА

Коли індикатор вимкнено:

- якщо іонізатор Plasmacluster увімкнено,

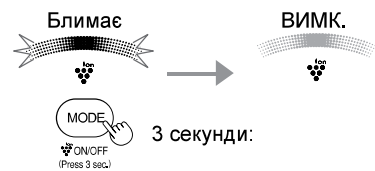

- якщо іонізатор Plasmacluster вимкнено,

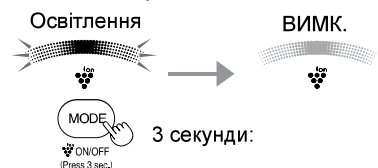



Щоб підтримувати цей очищувач повітря в оптимальному робочому стані, слід періодично чистити головний блок, зокрема фільтр.
Перш ніж проводити будь-які роботи з технічного обслуговування, обов'язково виймайте вилку живлення з електророзетки.

Задня панель (фільтр попереднього очищення)

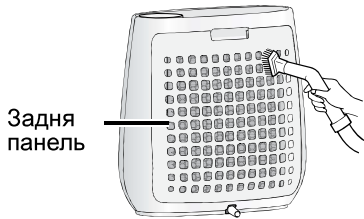

Акуратно очистьте від пилу задню панель пилососом чи аналогічним пристроєм.

ЗАСТЕРЕЖЕННЯ

Під час чищення задньої панелі не можна надто сильно на неї натискати.

ПРИМІТКА Порядок очищення від стійкого бруду

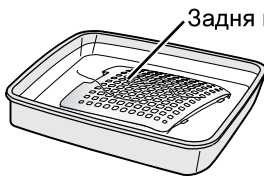

1. Додайте до води трохи мийного засобу для кухні й замочіть деталь приблизно на 10 хвилин.
2. Змийте мийний засіб для кухні чистою водою.
3. Повністю висушіть фільтр у добре вентиляваному місці.

Фільтри

Фільтр HEPA
Язичок

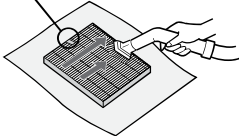

Акуратно очистьте від пилу фільтр HEPA та фільтр запахів пилососом чи аналогічним пристроєм.

ЗАСТЕРЕЖЕННЯ

Не МИЙТЕ у воді; не СУШІТЬ на сонці.

Фільтри ламкі — не застосовуйте до них надмірні зусилля.

Фільтр запахів

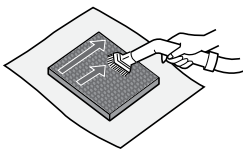

• Фільтр HEPA

Проводьте технічне обслуговування тільки з боку розташування язичків. Не чистьте протилежний бік, інакше фільтр буде пошкоджено.

• Фільтр запахів

Технічне обслуговування можна проводити з обох боків.

Головний блок



Витріть сухою м'якою тканиною

Щоб усунути стійкі забруднення, користуйтеся м'якою тканиною, змоченою у теплій воді.

ЗАСТЕРЕЖЕННЯ

• Не користуйтеся леткими рідинами

Бензол, розчинник фарби, порошок для полірування та інші засоби можуть пошкодити поверхню.

• Не використовуйте мийні засоби

Компоненти мийних засобів можуть пошкодити головний блок.



Фільтри

Періодичність заміни

Коли засвітиться індикатор заміни фільтра*

Фільтр HEPA

Модель: FZ-F30HFE

Фільтр запахів

Модель: FZ-F30DFE

Замініть фільтр згідно з вказівками, поданими в інструкції до фільтра.

Після заміни вставте вилку в електророзетку і натисніть кнопку живлення, а також кнопку таймера вимкнення на 3 секунди.

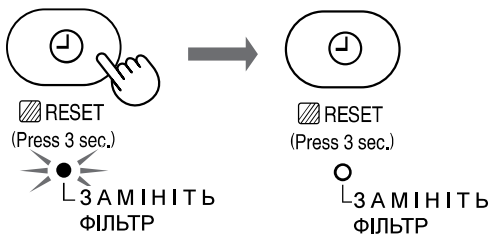

*Індикатор заміни фільтра засвічується приблизно після 17 500 годин роботи в режимі сну (2 роки цілодобової роботи = 17 500 годин)

Термін служби фільтра залежить від режиму роботи.

Не мийте і не використовуйте фільтр повторно

Наведені нижче термін експлуатації та періодичність заміни фільтра розраховано відповідно до таких умов: у приміщенні викурюють 5 сигарет на день, а ефективність уловлювання пилу і дезодорація запахів зменшилася вдвічі, у порівнянні з новим фільтром.

Термін служби фільтра залежить від умов у приміщенні, режиму використання та розміщення головного блока. Якщо умови використання апарата значно складніші від звичайних побутових умов, рекомендується замінювати фільтр частіше.

- З питань придбання змінного фільтра звертайтеся до дилера у своєму регіоні.
- Використовуйте тільки фільтр, призначений для цього виробу.

Утилізація фільтра

Використаний фільтр слід викидати згідно з національними законами і правилами утилізації.

Фільтр HEPA

- Фільтр: поліпропілен
- Рама: поліефір



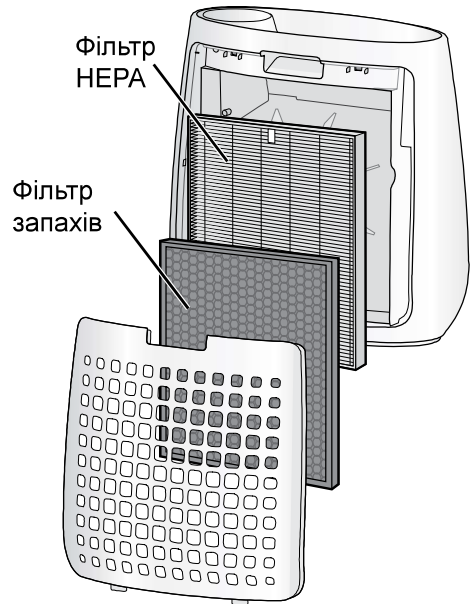

Фільтр запахів

- поліпропілен
- поліефір
- активоване вугілля



ПОШУК І УСУНЕННЯ НЕСПРАВНОСТЕЙ



Перш ніж звертатись по ремонт, перегляньте поданий далі перелік, адже проблема може й не бути пов'язана з несправністю головного блока.

ПРОБЛЕМА	СПОСІБ УСУНЕННЯ (не є несправністю)
Не усувається пил і дим.	<ul style="list-style-type: none">• Якщо сильно забруднено фільтр, замініть його. (див. стор. 8, 9)• Перевірте, чи з фільтра знято пластиковий пакет. (див. стор. 5)
З головного блока чути клацання чи цокання.	<ul style="list-style-type: none">• Клацання чи цокання може бути чути, коли головний блок виробляє іони. (див. стор. 7)
Повітря, що виходить, має специфічний запах.	<ul style="list-style-type: none">• Перевірте, чи не сильно забруднено фільтр. Замініть фільтр.
Запах від нового фільтра.	<ul style="list-style-type: none">• Одразу після виймання з пластикового пакета фільтр може мати легкий запах. Цей запах не шкідливий для роботи фільтра чи для здоров'я людини.
Індикатор іонізатора Plasmacluster не світиться.	<ul style="list-style-type: none">• Перевірте, чи не вибрано режим сну. Індикатор іонізатора Plasmacluster згасає через 3 секунди після переходу в режим сну.• Перевірте, чи не вимкнено іонізатор Plasmacluster. Щоб увімкнути світло, натисніть  на 3 секунди. • Перевірте, чи не натиснуто кнопку вимикача світла. Щоб увімкнути світло, натисніть  на 3 секунди. 
АВТОМАТИЧНИЙ ПЕРЕЗАПУСК	<ul style="list-style-type: none">• Навіть якщо з електророзетки було витягнуто вилку чи якщо під час роботи спрацював автоматичний вимикач, головний блок відновлює роботу в тому ж режимі та з тими ж налаштуваннями, які діяли до вимкнення електроенергії.

ВИМК.
(коли головний блок вимкнено)





(натисніть одночасно більш як на 3 секунди)

Якщо індикатори , ,  блимають 3 секунди, це означає, що налаштування вимкнено.

УВІМК. (за замовчуванням)
(коли головний блок вимкнено)



(натисніть одночасно більш як на 3 секунди)

Якщо індикатори , ,  світяться протягом 10 секунд, це означає, що налаштування ввімкнено.



ТЕХНІЧНІ ХАРАКТЕРИСТИКИ

Джерело живлення	220–240 В 50–60 Гц		
Налаштування продуктивності вентилятора	МАКС.	СЕРЕДНЯ	СОН
Номинальна потужність, Вт	50	30	13
Продуктивність вентилятора, м ³ /год	180	120	60
Споживання енергії в режимі очікування, Вт	0,6		
Рекомендована площа приміщення, м ² *1	прибл. 22		
Рекомендована площа приміщення для застосування іоногенератора Plasmacluster з високою концентрації іонів, м ² *2	прибл. 16		
Довжина шнура, м	2,0		
Розміри, мм	431 (Ш) × 211 (Г) × 411 (В)		
Маса, кг	4,2		

- *1 • Рекомендована площа приміщення є оптимальною для застосування головного блока з максимальною швидкістю обертання вентилятора.
• Рекомендована площа приміщення — це площа приміщення, з якого протягом 30 хвилин апарат здатний видалити частинки пилу. (JEM1467).
- *2 Площа приміщення, у центрі якого (на висоті приблизно 1,2 метра над підлогою) концентрація іонів у повітрі приблизно дорівнює 7000 іонів/куб. см, коли виріб розміщено поряд зі стіною та працює з середньою швидкістю обертання вентилятора.

Споживання енергії в режимі очікування

Коли вилку вставлено в розетку, головний блок споживає для живлення електричних схем потужність режиму очікування. Щоб економити електроенергію, коли головний блок не використовується, виймайте вилку з розетки.



Увага: Ваш прилад марковано такою позначкою. Це означає, що відходи електричного та електронного обладнання не можна змішувати зі звичайним побутовим сміттям. Існує окрема система прийому й утилізації цих виробів.

A. Інформація щодо утилізації для користувачів (приватних домогосподарств)

1. У Європейському Союзі

Якщо виникне потреба позбутися цього обладнання, не викидайте його у звичайний смітник і не викидайте його у вогнище!

Вживане електричне й електронне обладнання завжди слід збирати й переробляти **ОКРЕМО** згідно з чинним законодавством.

Роздільне збирання дозволяє переробляти відходи екологічно безпечним способом, повторно використовувати матеріали та мінімізувати кінцевий обсяг сміття, яке підлягає утилізації. **НЕНАЛЕЖНА УТИЛІЗАЦІЯ** може завдавати шкоди здоров'ю людини та навколишньому середовищу через вміст певних речовин! Віднесіть **ВЖИВАНЕ ОБЛАДНАННЯ** до місцевого, зазвичай муніципального, пункту прийому, якщо такий існує.

Якщо виникнуть сумніви щодо способу утилізації, зверніться до місцевих органів влади чи дилера і дізнайтеся про правильний спосіб утилізації.

ТІЛЬКИ ДЛЯ КОРИСТУВАЧІВ У ЄВРОПЕЙСЬКОМУ СОЮЗІ ТА ДЕЯКИХ ІНШИХ КРАЇНАХ, НАПРИКЛАД НОРВЕГІЇ ТА ШВЕЙЦАРІЇ: Ваша участь у програмі окремого збирання є вимогою закону.

Про це нагадує наведений вище символ на електричному та електронному обладнанні (чи пакувальних матеріалах) .

Користувачі з **ПРИВАТНИХ ДОМОГОСПОДАРСТВ** зобов'язані здавати відпрацьоване обладнання в діючі пункти прийому. Повернення здійснюється безкоштовно.

Якщо обладнання використовувалось із **КОМЕРЦІЙНОЮ МЕТОЮ**, зверніться до дилера компанії SHARP, який повідомить вас про умови повернення. З вас може бути стягнуто кошти для відшкодування витрат, пов'язаних із поверненням. Вироби невеликого розміру (у невеликих кількостях) можна здати в місцеві приймальні пункти. Для Іспанії: Для повернення виробів, що вийшли з ладу, зверніться до відповідної установи зі збирання відходів чи до місцевих органів влади.

2. В інших країнах за межами ЄС

Якщо Ви бажаєте позбутися цього виробу, зверніться до місцевих органів влади й дізнайтеся про правильний спосіб утилізації.

Для Швейцарії: Електричне чи електронне обладнання, що вийшло з ладу, можна безкоштовно повернути продавцю, навіть якщо Ви не збираєтесь придбати новий виріб. Список інших приймальних пунктів наведено на домашній сторінці www.swico.ch чи www.sens.ch.

B. Інформація щодо утилізації для комерційних користувачів.

1. У Європейському Союзі

Якщо Ви хочете позбутися виробу, що використовувався з комерційною метою:

зверніться до дилера компанії SHARP, який повідомить вас про умови повернення виробу. З вас може бути стягнуто кошти для відшкодування витрат, пов'язаних із поверненням і переробкою. Вироби невеликого розміру (у невеликих кількостях) можна здати в місцеві приймальні пункти.

Для Іспанії: Для повернення виробів, що вийшли з ладу, зверніться до відповідної установи зі збирання відходів чи до місцевих органів влади.

2. В інших країнах за межами ЄС

Якщо Ви бажаєте позбутися цього виробу, зверніться до місцевих органів влади й дізнайтеся про належні способи утилізації.

MEMO

SHARP

SHARP CORPORATION



**Service
& Support**

Visit our website:
www.sharphomeappliances.com

Or contact us:



YouTube