



SK ■ Zastrihávač vlasov

Preklad pôvodného návodu

ČÍTAJTE POZORNE A USCHOVAJTE ICH NA BUDÚCE POUŽITIE.**Všeobecné upozornenia**

- Tento spotrebič môžu používať deti vo veku 8 rokov a staršie a osoby so zníženými fyzickými, zmyslovými alebo mentálnymi schopnosťami alebo s nedostatkom skúseností a znalostí, pokiaľ sú pod dozorom alebo boli poučené o používaní spotrebiča bezpečným spôsobom a rozumejú prípadným nebezpečenstvám.
- Deti sa so spotrebičom nesmú hrať.
- Čistenie a údržbu vykonávanú používateľom nesmú vykonávať deti bez dohľadu.
- Ak je prívodný kábel poškodený, jeho výmenu zverte odbornému servisnému stredisku, aby sa zabránilo vzniku nebezpečnej situácie. Spotrebič s poškodeným prívodným káblom je zakázané používať.
- Časti spotrebiča, ktoré je nutné upevniť alebo postaviť, musia byť upevnené alebo postavené tak, aby nemohli spadnúť do vody.

ELEKTRICKÁ BEZPEČNOSŤ

- Pred pripojením sieťového adaptéra k zásuvke sa uistite, že napätie uvedené na jeho typovom štítku zodpovedá napätiu v zásuvke, ku ktorej ho chcete pripojiť. Nepoužívajte predlžovací kábel.
- Spotrebič pripájajte iba k riadne uzemnenej zásuvke.

**Upozornenie:**

Spotrebič používajte iba s originálnym sieťovým adaptérom, ktorý sa s ním dodáva. Aby ste sa vyvarovali vzniku nebezpečnej situácie, nikdy nepoužívajte iný typ adaptéra.

- Sieťový adaptér neodpájajte od zásuvky ťahom za prívodný kábel. Mohlo by dôjsť k poškodeniu sieťového adaptéra alebo zásuvky. Sieťový adaptér odpájajte od zásuvky ťahom za zástrčku.
- Sieťový adaptér dodávaný s týmto spotrebičom nikdy nepoužívajte na iné účely.
- Sieťový adaptér a jeho prívodný kábel udržiavajte v suchu.
- Prívodný kábel sieťového adaptéra nekladte cez ostré predmety. Dbajte na to, aby prívodný kábel nevisel cez okraj stola alebo aby sa nedotýkal zahriateho povrchu.
- Prívodný kábel sieťového adaptéra neomotávejte okolo rúkaviti spotrebiča.
- Prívodný kábel sieťového adaptéra nepripájajte a neodpájajte od sieťovej zásuvky mokrymi rukami.
- Spotrebič skladujte, nabíjajte a používajte pri okolitej teplote od 15 do 35 °C. Spotrebič nenabíjajte dlhšie, než je potrebné na jeho úplné nabitie. Po ukončení nabíjania ho odpojte od napájacieho zdroja.
- Spotrebič nevystavujte teplotám vyšším než 50 °C. Inak môže dôjsť k poškodeniu vstavaného akumulátora.
- Spotrebič je vybavený vstavaným akumulátorom s dlhodobou životnosťou, ktorý z neho možno vyňať iba v odbornom servise. Nikdy sa ho nepokúšajte zo spotrebiča demontovať svojpomocne.

**Upozornenie:**

Spotrebič nikdy nerozoberajte s cieľom vybratia akumulátora. Spotrebič neskratujte ani ho nevhadzujte do ohňa. Pri nesprávnom zaobchádzaní hrozí nebezpečenstvo úniku toxických látok, požiaru alebo výbuchu.

- Spotrebič nenabíjajte, nepoužívajte, neskladujte a nenechávajte položený v kúpeľni alebo na miestach tak, že by mohol spadnúť do vane, umývadla alebo iných nádob s napustenou vodou.
- Ak spotrebič spadne do vody, v žiadnom prípade preň nesiahajte, ale okamžite odpojte sieťový adaptér od zásuvky. Nikdy nepoužívajte spotrebič alebo sieťový adaptér, ktorý bol ponorený do vody. Odovzdajte ho autorizovanému servisnému stredisku na kontrolu.

**Výstraha:**

Spotrebič nepoužívajte vo vani alebo sprche. Nečistite ho pod tečúcou vodou, nestriekajte naň vodu alebo inú tekutinu ani ho neponárajte do vody alebo inej tekutiny.

BEZPEČNOSŤ PRI POUŽÍVANÍ

- Tento zastrihávač je určený iba na domáce použitie a slúži na zastrihávanie ľudských vlasov, fúzov a chĺpkov. Zastrihávač nie je určený na komerčné účely alebo na úpravu srsti zvierat.
- Zastrihávač používajte iba na suché a čisté vlasy, bradu alebo chĺpky. Nepoužívajte ho na mokré alebo čerstvo umyté vlasy alebo na bradu, na ktorých je nanesená holiaca pena, gél a pod.
- Zastrihávač a jeho príslušenstvo používajte v súlade s pokynmi uvedenými v tomto návode na obsluhu.
- Používajte iba originálne príslušenstvo dodávané s týmto zastrihávačom.
- Zastrihávač a jeho sieťový adaptér sa musí používať iba vo vnútorných priestoroch. Nepoužívajte ho vonku.
- Zastrihávač nepoužívajte v miestnostiach, kde sa používajú aerosólové rozprašovače alebo kde sa podáva kyslík.
- Zastrihávač a jeho príslušenstvo nevystavujte vplyvom vonkajšieho prostredia, extrémnym teplotám, priamemu slnečnému žiareniu, nadmernej vlhkosti alebo nadmerne prašnému prostrediu.
- Zastrihávač a jeho príslušenstvo neumiestňujte do blízkosti vykurovacích telies, otvoreného ohňa alebo iných zdrojov tepla.

**Výstraha:**

Zastrihávač udržiajte v suchu.

- Pred každým použitím sa presvedčte, že zvolený hrebeňový nastaviec nie je poškodený. Nikdy nepoužívajte zastrihávač s poškodeným hrebeňovým nastavcom.
- Pri použití alebo pri dobíjaní môže dochádzať k zahrievaniu zastrihávača. To je úplne normálny jav.
- Zastrihávač udržiajte v bezpečnej vzdialenosti od očí.
- Zastrihávač vždy vypnite a odpojte od sieťovej zásuvky, ak ho nebudete používať, ak ho nechávate bez dozoru a pred pripevnením, odobratím alebo výmenou nastavca, pred čistením, údržbou alebo uskladnením. Zastrihávač a jeho sieťový adaptér skladujte v suchom prostredí.
- Zastrihávač udržiajte v čistote. Čistenie a údržbu vykonávajte podľa pokynov uvedených v kapitole Čistenie a údržba.
- Na zastrihávači nevykonávajte akúkoľvek inú údržbu, ako je čistenie jeho jednotlivých súčastí popísané v kapitole Čistenie a údržba.
- Nikdy nepoužívajte zastrihávač alebo sieťový adaptér, ktorý je akokoľvek poškodený.
- Nepoužívajte zastrihávač, ak spadol na zem, ak bol ponorený do vody, ak nefunguje správne alebo je akokoľvek poškodený.
- Aby ste sa vyhli vzniku nebezpečnej situácie, zastrihávač ani jeho príslušenstvo neopravujte sami ani ho nijako neupravujte. V prípade opravy kontaktujte autorizované servisné stredisko. Zásahom do výrobku sa vystavujete riziku straty zákonného práva z chybného plnenia, prípadne záruky za akosť.

A

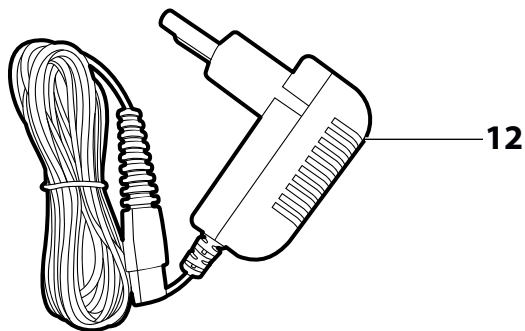
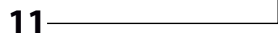
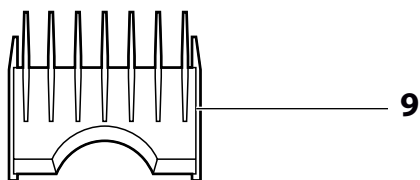
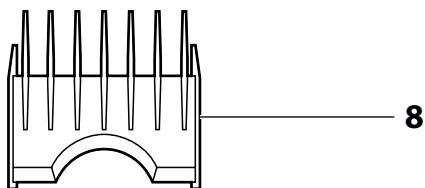
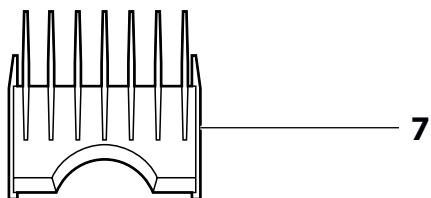
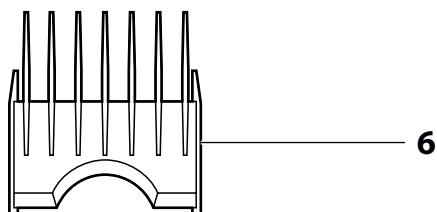
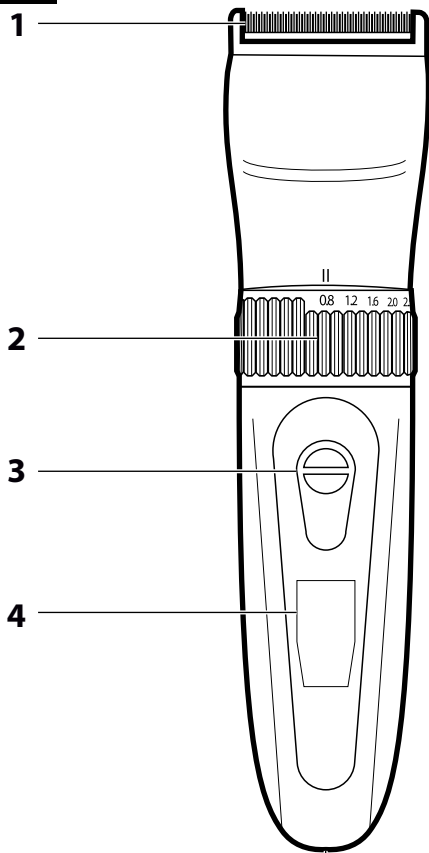

B

1

2

3

4

5

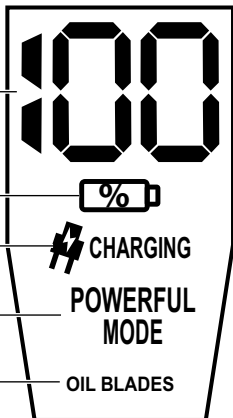

C

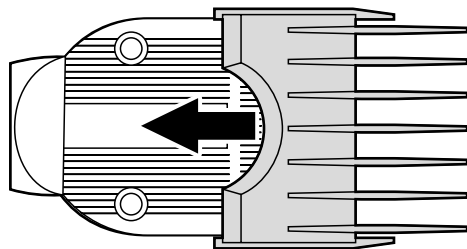

D

①

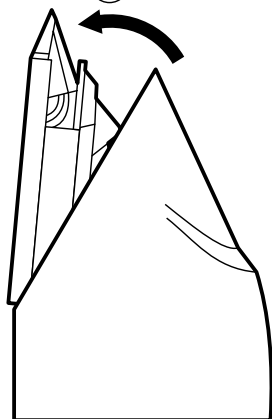

②

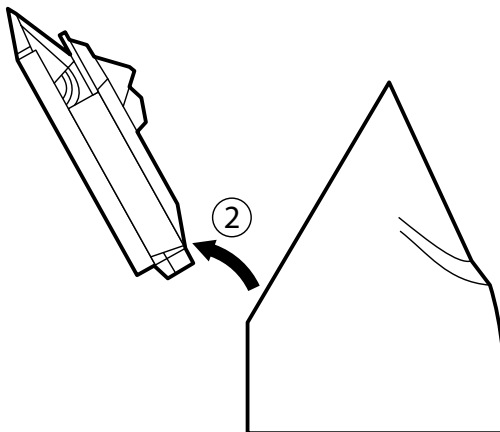

E

①

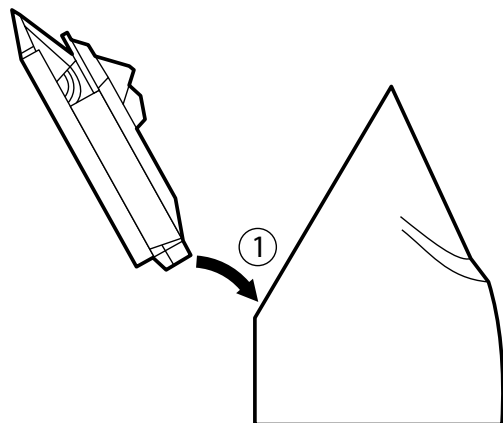

②

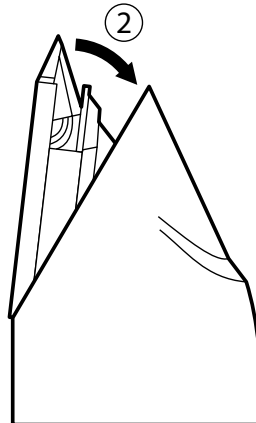

- Pred použitím spotrebiča sa, prosím, oboznámte s návodom na jeho obsluhu, a to aj v prípade, že ste už oboznámení s používaním spotrebičov podobného typu. Spotrebič používajte iba tak, ako je opísané v tomto návode na použitie. Návod uschovajte pre prípad ďalšej potreby. Ak odovzdávate spotrebič inej osobe, zaistíte, aby bol pri ňom priložený tento návod na použitie.
- Spotrebič opatrne vybalte a dajte pozor, aby ste nevyhodili žiadnu časť obalového materiálu skôr, ako nájdete všetky jeho súčasti. Minimálne počas trvania zákonnej práva z chybného plnenia, prípadne záruky za akosť, odporúčame uschovať originálny prepravný kartón, baliaci materiál, pokladničný doklad a potvrdenie o rozsahu zodpovednosti predávajúceho alebo záručný list. V prípade prepravy odporúčame zabaliť spotrebič opäť do originálnej škatule od výrobcu.

OPIS ZASTRIHÁVAČA A JEHO PRÍSLUŠENSTVA

A1 Strihača jednotka	A6 Hrebeňový nadstavec s veľkosťou 12 mm
A2 Regulator na nastavenie dĺžky strihu s rozsahom 0,8/1,2/1,6/2,0/2,5 mm. Upravuje vzdialenosť medzi pohyblivými a pevnými čepeľami.	A7 Hrebeňový nadstavec s veľkosťou 9 mm
A3 Spinač na zapnutie a vypnutie. Poloha 0: Vypnuté. Poloha 1: Bežné strihanie. Poloha 2: Režim Turbo pre vyšší výkon pri strihaní hrubších vlasov.	A8 Hrebeňový nadstavec s veľkosťou 6 mm
A4 LED displej	A9 Hrebeňový nadstavec s veľkosťou 3 mm
A5 Zdiearka na pripojenie napájacieho kábla	A10 Olej na mazanie strihacej jednotky
	A11 Čistiaca kefka
	A12 Sieťový adaptér
B1 Indikátor aktuálneho stavu nabitia akumulátora	B3 Indikátor nabíjania
B2 Indikátor nízkeho stavu akumulátora/nabitie akumulátora	B4 Indikátor režimu Turbo
	B5 Indikátor nutnosti namazania strihacej jednotky

ÚČEL POUŽITIA

- Zastrihávač je vhodný na strihanie čistých, suchých alebo veľmi mierne navlhčených vlasov alebo fúzov. Zastrihávač nie je určený na strihanie čerstvo umytých vlasov, strihanie umelých vlasov alebo zvieracej srsti.
- Zastrihávač je určený na používanie v domácnostiach, nie je určený na živnostenské podnikanie alebo iné profesionálne oblasti použitia.

NABÍJANIE ZASTRIHÁVAČA

- Zastrihávač je vybavený vstavaným akumulátorom, ktorý zaistuje bezšnúrovú prevádzku zastrihávača. Pred prvým použitím alebo po dlhom čase nepoužívania nechajte akumulátor zastrihávača najskôr plne nabíť. Nízky stav nabitia akumulátora sa indikuje blikaním indikátora **B2**.
- Uistite sa, že je zastrihávač vypnutý. Koncovku napájacieho kábla zapojte do zdiearky zastrihávača a sieťový adaptér zapojte do zásuvky.
- Po pripojení k sieti sa začne nabíjať akumulátor. Indikátor **B2** sa rozsvieti a na displeji sa zobrazí symbol **B3** s nápisom CHARGING (nabíjanie). Čas nabíjania sa líši podľa aktuálneho stavu nabitia akumulátora.
- Hneď ako je akumulátor plne nabitý, indikátor **B2** aj symbol **B3** sa trvalo rozsvetia. Odpojte sieťový adaptér.



Upozornenie:

Zastrihávač nenechávajte pripojený k sieti dlhšie, ako je potrebné na jeho úplné nabitie.

- Úplne nabitý akumulátor zastrihávača zaistí až 180 minút bezšnúrovej prevádzky. Potom je potrebné akumulátor znovu nabíť.

TECHNOLÓGIA DIRECT DRIVE

- Zastrihávač je vybavený technológiou **DIRECT DRIVE**, ktorá umožňuje jeho okamžité použitie po zapojení do siete aj s celkom vybitým akumulátorom. Nie je tak nutné vyčekať na minimálne nabitie akumulátora, zastrihávač môžete pripojiť k sieti elektrického prúdu a v používaní pokračovať.

ODPORÚČANIE PRE PREDĹŽENIE ŽIVOTNOSTI AKUMULÁTORA

- Aby vstavaný akumulátor slúžil čo najdlhšie, zastrihávač nabíjajte, používajte a skladujte pri okolitej teplote 15 – 35 °C v suchom prostredí. Nižšie alebo vyššie teploty nepriaznivo ovplyvňujú životnosť akumulátora.
- Nečakajte, až bude akumulátor úplne vybitý. Akumulátor je lepšie znovu nabíť skôr, než dôjde k jeho úplnému vybitiu.
- Pokiaľ zastrihávač nepoužívate dlhý čas, akumulátor nabite aspoň jedenkrát za 6 mesiacov.

POUŽITIE

NAMAZANIE STRIHACEJ JEDNOTKY

- Na zabezpečenie správnej pohyblivosti strihacej jednotky odporúčame pred prvým použitím a následne po niekoľkých ďalších použití striháča strihaciu jednotku premasť.
- Na strihaciu jednotku kvapnite dve kvapky mazacieho oleja a rovnomerne ich rozmažte. Nadbytočný olej zotrite čistou, suchou handričkou.



Upozornenie:

Mazací olej uvoľňujte mimo zdroja požiaru a mimo dosahu detí. Mazací olej neprehliajte a vyhýbajte sa jeho kontaktu s očami. Mazať dôjde ku kontaktu s očami, preplachujte ich studenou vodou a v prípade potreby vyhľadajte lekársku pomoc.

PRÍPRAVA PRED STRIHANÍM

- Zastrihávač používajte iba na čisté a suché alebo ľahko navlhčené vlasy. Nepoužívajte ho na mokré alebo čerstvo umyté vlasy alebo vlasy, na ktorých je nanesený gél a pod. Bradu zastrihajte nasucho bez použitia holiaceho gélu alebo peny.



Upozornenie:

Nepoužívajte zastrihávač, ak máte na pokožke otvorené rany, rezné rany alebo pluzgiere.

- Skôr ako začnete s úpravou vlasov alebo brady, zoznámte sa so všetkými pokynmi na použitie.
- Zastrihávačom môžete strihať sami seba alebo inú osobu. Ak striháte inú osobu, posadte ju tak, aby jej hlava bola v úrovni vášho hrudníka. Zaistite tak pohodlnú pozíciu na strihanie. Pred strihaním vlasy riadne rozčešte v smere ich rastu.
- K minimálnej znečisteniu odevu ostrými vlasmi zakryte seba alebo osobu, ktorú budete strihať, krk a ramená uterákom.
- Pred každým použitím sa uistite, že je strihacia jednotka čistá.
- Pred každým použitím sa presvedčte, že strihacia jednotka alebo hrebeňový nadstavec nie je poškodený. Nikdy nepoužívajte zastrihávač s poškodenou strihacou jednotkou alebo poškodeným hrebeňovým nadstavcom.



Upozornenie:

Maximálny čas nepretržitej prevádzky zastrihávača je 30 minút, nenechávajte ho preto v prevádzke dlhšie. Pokiaľ bol zastrihávač 30 minút v nepretržitej prevádzke, pred ďalším spustením ho nechajte aspoň 30 minút vychladnúť. Pri nižšom zaťažení obvykle stačí na vychladnutie 3 až 5 minút.

STRIHANIE BEZ HREBEŇOVÝM NADSTAVCA

- Zastrihávač bez hrebeňového nadstavca môžete použiť napríklad na strihanie vlasov veľmi blízko pokožky alebo na zarovnanie línie krku a oblasti okolo uší.



Upozornenie:

Cepele strihacej jednotky odstrihnú všetky vlasy, fúzy alebo chlpy, ktoré s nimi prídu do kontaktu, a preto pri manipulácii so zapnutým zastrihávačom dbajte na zvýšenú pozornosť.

- Otáčaním regulatora **A2** nastavte vyhovujúcu výšku strihu. Pokiaľ používate zastrihávač prvýkrát, odporúčame vyskúšať najprv dlhší strih a až potom upraviť nastavenie na kratší strih.
- Zastrihávač zapnete a vypnete spínačom **A3**.
- Po ukončení používania zastrihávača vždy vyčistite podľa pokynov uvedených v kapitole Čistenie a údržba.

STRIHANIE S HREBEŇOVÝM NADSTAVCOM

- So zastrihávačom sa dodávajú hrebeňové nadstavce **A6** až **A9** pre rôznu dĺžku strihu. Zvoľte jeden z nadstavcov a pripievňte ho k strihacej jednotke.



Upozornenie:

Hrebeňový nadstavec nasadzujte na strihaciu jednotku skôr, ako zastrihávač zapnete, a pred jeho odobratím vždy zastrihávač vypnite.

- Nadstavec zasunite tlakom na strihaciu jednotku zhora až na doraz, pozrite obr. C. Vždy sa uistite sa, že je nadstavec riadne pripiepený.
- Otáčaním regulatora **A2** nastavte vyhovujúcu výšku strihu. Pokiaľ používate zastrihávač prvýkrát, odporúčame vyskúšať najprv dlhší strih a až potom upraviť nastavenie na kratší strih.
- Zastrihávač zapnete a vypnete spínačom **A3**.
- Po ukončení používania zastrihávača vždy vyčistite podľa pokynov uvedených v kapitole Čistenie a údržba.

REŽIM TURBO

- Presunutím spínača **A3** do polohy 2 nastavíte režim Turbo, ktorým zvýšíte rýchlosť motora a účinne tak ostríte aj hrubšie vlasy. Režim je indikovaný rozsvietením nápisu TURBO na displeji.

RADY A TIPY

- Pri použití hrebeňového nadstavca začnite strihať pri nastavení najvyššej výšky strihu a postupne nastavenie dĺžky vlasov znižujte.
- Poznamenajte si použité nastavenie dĺžky pre určitý štýl účesu, aby ste ho pri nasledujúcom strihaní nemuseli zdĺhavo vyhľadávať.
- Najúčinnnejšie je strihanie proti smeru rastu vlasov.
- Keďže vlasy rastú v rôznom smere, aj zastrihávačom je nutné pohybovať v rôznych smeroch (hore, dole alebo naprieč)
- Jednotlivé ťahy zastrihávača opakujte tak, aby ste odstrihli aj tie vlasy, ktoré ste pri predchádzajúcich ťahoch nezachytili.
- Dbajte na to, aby plocha hrebeňového nadstavca bola celkom v kontakte s pokožkou hlavy. To zaisťuje rovnomerný výsledok strihania.
- Aby ste dosiahli dobré výsledky pri kučeravých, redších alebo dlhých vlasoch, môžete skúsiť viesť vlasy hrebeňom smerom k zastrihávaču.
- Bradu zastrihávajte pomalými pohybmi proti smeru rastu chlpkov zospodu smerom nahor. Ak zastrihujete fúzy s pomocou hrebeňového nadstavca, majte na pamäti, že hrebeňový nadstavec musí byť neustále v kontakte s pokožkou, aby bol zaistený rovnomerný strih. Po pripavení nadstavca späť k strihacej jednotke nezabudnite znovu nastaviť dĺžku strihu.
- Striháciu jednotku pravidelne čistite od ostrihanych vlasov a fúzov. Ak sa v zastrihávacej lište nahromadí veľké množstvo vlasov alebo chlpkov, odoberte ju zo zastrihávača a vlasy a chlčky z nej vyfúkajte alebo vyklepte.

ČISTENIE A ÚDRŽBA

- Skôr, ako začnete zastrihávač čistiť, vypnite ho. Zastrihávač nikdy nečistite, ak je pripojený k sieti elektrickej energie, aby sa dobil.
- Pravidelným čistením po každom použití zaisťujete jeho správne fungovanie.



Upozornenie:

Tento zastrihávač nie je určený na čistenie pod vodovodným kohútikom. Zastrihávač ani jeho sieťový adaptér nepostrekujte vodou alebo inou tekutinou ani ho neponárajte do vody alebo inej tekutiny.

ČISTENIE STRIHACEJ JEDNOTKY

- Ak je ku strihacej jednotke upevnený hrebeňový nadstavec, odstráňte ho.
- Keľkou **A11** odstráňte zo strihacej jednotky všetky zvyšky vlasov, fúzov alebo chlpkov.
- Snímate striháciu jednotku zo zastrihávača podľa obrázka **D**. Najprv uvoľnite striháciu jednotku tlakom prô čepeliam v smere od rukoväti (1) a potom vysuňte jej spodnú časť z výrezu v rukoväti (2).



Upozornenie:

Čepele strihacej jednotky sú ostré, pri manipulácii s nimi dbajte na zvýšenú opatnosť.

- Keľkou odstráňte zo strihacej jednotky a tiež z vnútorného priestoru zastrihávača pod striháciu jednotkou všetky zvyšky vlasov alebo fúzov.
- Po vyčistení pripnite striháciu jednotku späť k rukoväti zastrihávača **A6**, pozrite obrázok **E**. Vstúpok na spodnej strane strihacej jednotky zasunete do výrezu v rukoväti zastrihávača (1) a potom striháciu jednotku priláťte k zastrihávaču (2), až sa ozve počutelné cvaknutie.

ČISTENIE HREBEŇOVÉHO NADSTAVCA

- Použitý hrebeňový nadstavec očistite keľkou alebo ho umyte pod vlažnou tečúcou vodou. Po umytí ho opatrne utrite mäkkou suchou handričkou a potom nechajte voľne vyschnúť.

ČISTENIE ZASTRIHÁVAČA

- Telo zastrihávača je možné vyčistiť čistou suchou handričkou. V prípade väčšieho znečistenia môžete použiť zľahka navlhčenú handričku. Vyčistený povrch potom riadne utrite dosucha.
- Na čistenie napájacieho adaptéra používajte suchú čistú handričku.
- Na čistenie nepoužívajte keľky s tvrdými štetinami, čistiace prostriedky s abrazívnym účinkom, riedidlá a pod. Inak môže dôjsť k poškodeniu čisteného povrchu

MAZANIE STRIHACEJ JEDNOTKY

- Na zabezpečenie správnej pohyblivosti strihacej jednotky ju odporúčame pravidelne premazávať.
- Ak je na strihacej jednotke nasadený hrebeňový nadstavec, odstráňte ho. Na striháciu jednotku kvapnite dve kvapky mazacieho oleja a rovnomerne ich rozmazte. Nabytočný olej zotrite čistou, suchou handričkou.



Upozornenie:

Mazací olej uchovávajte mimo zdroja požiaru a mimo dosahu detí. Mazací olej neprehltajte a vyhýbajte sa jeho kontaktu s očami. Pokiaľ dôjde ku kontaktu s očami, preplachujte ich studenou vodou a v prípade potreby vyhľadajte lekársku pomoc.



Poznámka:

Po spotrebovaní dodaného oleja je možné použiť olej, ktorý neobsahuje kyselinu, napr. olej určený pre sťahacie stroje.

SKLADOVANIE

- Po ukončení používania môžete uložiť zastrihávač s kompletným príslušenstvom na vhodné miesto mimo dosahu detí. Zastrihávač nevystavujte extrémnym teplotám, priamemu slnečnému žiareniu, nadmernej vlhkosti a neumiestňujte ho do nadmerne prašného prostredia.

TECHNICKÉ ÚDAJE

Zaštrihávač

Vstavaný akumulátor	Li-Ion, 3,6 V, 2 500 mAh
Rožmery (výška × hĺbka × šírka)	191 × 49 × 45 mm
Hmotnosť	172 g
Hlučnosť	72 dB (A)
Trieda ochrany (pred úrazom elektrickým prúdom).....	III

Sieťový adaptér

Vstup	100-240 V AC, 50/60 Hz, 0,3 A
Výstup	5 V/DC, 1,2 A, 6 W
Stupeň ochrany pred úrazom elektrickým prúdom	IP20

Deklarovaná hodnota emisie hluku tohto spotrebiča je 72 dB(A), čo predstavuje hladinu A akustického výkonu vzhľadom na referenčný akustický výkon 1 pW.

Vysvetlenie technických pojmov

Stupeň ochrany pred úrazom elektrickým prúdom:

IP20 – Spotrebič je konštruovaný tak, aby sa žiadnou časťou ľudského tela nebolo možné dotknúť nebezpečných živých častí, a zároveň spotrebič nie je chránený pred škodlivými účinkami vody, ktorá by mohla do zariadenia vniknúť.



Zariadenie triedy ochrany III: zariadenie je konštruované pre malé bezpečné napätie. Ochrana pred úrazom elektrickým prúdom je zaisťovaná malým bezpečným napätím.

Zmeny textu a technických parametrov vyhradené.

LIKVIDÁCIA POUŽITÝCH AKUMULÁTOROV

Pred odovzdaním zastrihávača na určenom zbernom mieste je potrebné zaisťiť, aby bol z neho vybraný vstavaný akumulátor. Vybratý akumulátor zaisťte autorizované servisné stredisko. Ak už bol výrobok raz rozobratý z dôvodu jeho ekologickej likvidácie, nesmie sa už znovu zosťaviť.



Tento symbol znamená, že použité akumulátory a batérie nepatria do bežného komunálneho odpadu. Pre správnu likvidáciu odovzdajte použité akumulátory a batérie na určené zberné miesta. Správnu likvidáciu akumulátorov a batérií pomôžete predísť negatívnym dopadom na životné prostredie a ľudské zdravie.

Likvidácia v ostatných krajinách mimo Európskej únie

Tento symbol je platný v Európskej únii. Ak chcete likvidovať použité batérie a akumulátory, vyžadujete si potrebné informácie o správnom spôsobe likvidácie od miestnych úradov alebo svojho predajcu.

POKYNY A INFORMÁCIE O ZAOBCHÁDZANÍ S POUŽITÝM OBALOM

Použitý obalový materiál odložte na miesto určené obcou na ukladanie odpadu.

LIKVIDÁCIA POUŽITÝCH ELEKTRICKÝCH A ELEKTRONICKÝCH ZARIADENÍ



Tento symbol na produktoch alebo v sprievodných dokumentoch znamená, že použité elektrické a elektronické výrobky sa nesmú pridať do bežného komunálneho odpadu. Pre správnu likvidáciu, obnovu a recykliáciu odovzdajte tieto výrobky na určené zberné miesta. Alternatívne v niektorých krajinách Európskej únie alebo iných európskych krajinách môžete vrátiť svoje výrobky miestnemu predajcovi pri kúpe ekvivalentného nového produktu.

Správnu likvidáciu tohto produktu pomôžete zachovať cenné prírodné zdroje a napomáhate prevencii potenciálnych negatívnych vplyvov na životné prostredie a ľudské zdravie, čo by mohli byť dôsledky nesprávnej likvidácie odpadov. Ďalšie podrobnosti si vyžadujete od miestneho úradu alebo najbližšieho zberného miesta. Pri nesprávnej likvidácii tohto druhu odpadu sa môžu v súlade s národnými predpismi udeliť pokuty.

Pre podnikové subjekty v krajinách Európskej únie

Ak chcete likvidovať elektrické a elektronické zariadenia, vyžadujete si potrebné informácie od svojho predajcu alebo dodávateľa.

Likvidácia v ostatných krajinách mimo Európskej únie

Tento symbol je platný v Európskej únii. Ak chcete tento výrobok zlikvidovať, vyžadujete si potrebné informácie o správnom spôsobe likvidácie od miestnych úradov alebo od svojho predajcu.



Tento výrobok spĺňa všetky základné požiadavky smerníc EÚ, ktoré sa naň vzťahujú.