



SK ■ Samočistiaci holiaci strojček

Preklad pôvodného návodu

ČÍTAJTE POZORNE A USCHOVAJTE ICH NA BUDÚCE POUŽITIE.**Všeobecné upozornenia**

- Tento spotrebič môžu používať deti vo veku 8 rokov a staršie a osoby so zníženými fyzickými, zmyslovými alebo mentálnymi schopnosťami alebo s nedostatkom skúseností a znalostí, pokiaľ sú pod dozorom alebo boli poučené o používaní spotrebiča bezpečným spôsobom a rozumejú prípadným nebezpečenstvám.
- Deti sa so spotrebičom nesmú hrať.
- Čistenie a údržbu vykonávanú používateľom nesmú vykonávať deti bez dohľadu.
- Ak je prívodný kábel poškodený, jeho výmenu zverte odbornému servisnému stredisku, aby sa zabránilo vzniku nebezpečnej situácie. Spotrebič s poškodeným prívodným káblom je zakázané používať.

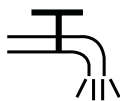

Holiaca hlava tohto spotrebiča je vhodná na čistenie pod vodovodným kohútikom.

**Výstraha:**

Pred čistením vodou sa uistite, že je spotrebič odpojený od zdroja elektrickej energie.

- Časti spotrebiča, ktoré je nutné upevniť alebo postaviť, musia byť upevnené alebo postavené tak, aby nemohli spadnúť do vody.

ELEKTRICKÁ BEZPEČNOST

- Napájací USB kábel nekladte cez ostré predmety. Dbajte na to, aby kábel nevisel cez okraj stola alebo aby sa nedotýkal zahriateho povrchu.
- Dbajte na to, aby nedošlo k pricviknutiu alebo pretlačeniu USB kábla.
- Pri vyťahovaní USB koncovky zo zdroja napájania alebo USB adaptéra zo zásuvky vždy ťahajte za koncovku alebo adaptér, nikdy za samotný kábel.
- Napájací USB kábel udržiavajte v suchu.
- Napájací USB kábel neomotávejte okolo rukoväti spotrebiča.
- Napájací USB kábel nepripájajte a neodpájajte od zdroja mokrymi rukami.
- Pred pripojením napájacieho USB kábla k zdroju alebo k sieťovému adaptéru sa uistite, že napätie uvedené na jeho typovom štítku zodpovedá napätiu v zásuvke, ku ktorej ho chcete pripojiť. Nepoužívajte predĺžovací kábel.
- Spotrebič skladujte, nabíjajte a používajte pri okolitej teplote od 15 do 35 °C. Spotrebič nenabíjajte dlhšie, ako je potrebné na jeho úplné nabitie. Po ukončení nabíjania ho odpojte od napájacieho zdroja.
- Spotrebič nevystavujte teplotám vyšším ako 50 °C. Inak môže dôjsť k poškodeniu vstavaného akumulátora.
- Spotrebič je vybavený vstavaným akumulátorom s dlhodobou životnosťou, ktorý z neho možno vybrať iba v odbornom servise. Nikdy sa ho nepokúšajte zo spotrebiča demontovať svojpomocne.



Upozornenie:

Spotrebič nikdy nerozoberajte s cieľom vybratia akumulátora. Spotrebič neskratujte ani ho nevhadzujte do ohňa. Pri nesprávnom zaobchádzaní hrozí nebezpečenstvo úniku toxických látok, požiaru alebo výbuchu.

- Spotrebič nenabíjajte, nepoužívajte, neskladujte a nenechávajte položený v kúpeľni alebo na miestach tak, že by mohol spadnúť do vane, umývadla alebo iných nádob s napustenou vodou.
- Ak spotrebič spadne do vody počas jeho nabíjania, v žiadnom prípade preň nesiahajte, ale okamžite odpojte napájací USB kábel od zdroja napájania. Nikdy nepoužívajte spotrebič alebo napájací kábel, ktorý bol ponorený do vody. Spotrebič odovzdajte autorizovanému servisnému stredisku na kontrolu.



Výstraha:

Spotrebič nepoužívajte vo vani alebo sprche. Telo spotrebiča nečistite pod vodovodným kohútikom, nepostrekujte ho vodou alebo inou tekutinou ani ho neponárajte do vody alebo inej tekutiny. Spotrebič nie je určený na mokré holenie.

BEZPEČNOST PRI POUŽÍVANÍ

- Tento holiaci strojček je určený iba na domáce použitie a slúži na holenie a zastrihávanie fúzov alebo chĺpkov na tvári. Holiaci strojček nie je určený na komerčné účely alebo na úpravu srsti zvierat.
- Holiaci strojček používajte iba na suché a čisté fúzy alebo chĺpky. Nepoužívajte ho na mokré chĺpky alebo na chĺpky, na ktorých je nanesená holiaca pena, gél a pod.
- Holiaci strojček neodporúčame používať na tvárové partie, na ktorých sa vyskytujú otvorené alebo rezné rany, popáleniny, pluzgieri a pod.
- Z hygienických dôvodov by mala holiaci strojček používať iba jedna osoba.
- Holiaci strojček používajte v súlade s pokynmi uvedenými v tomto návode na obsluhu.
- Používajte iba originálne príslušenstvo dodávané s týmto strojčekom.
- Holiaci strojček a jeho USB napájací kábel sa musia používať iba vo vnútorných priestoroch. Nepoužívajte ho vonku.
- Holiaci strojček nepoužívajte v miestnostiach, kde sa používajú aerosólové rozprašovače alebo kde sa podáva kyslík.
- Holiaci strojček nevystavujte vplyvom vonkajšieho prostredia, extrémnym teplotám, priamemu slnečnému žiareniu, nadmernej vlhkosti alebo nadmerne prašnému prostrediu.
- Holiaci strojček neumiestňujte do blízkosti vyhrievacích telies, otvoreného ohňa alebo iných zdrojov tepla.

Výstraha:

Holiaci strojček udržiavajte v suchu.



- Pred každým použitím sa presvedčte, že holiaca hlava nie je poškodená. Nikdy nepoužívajte holiaci strojček s poškodenou holiacou hlavou.
- Pri použití alebo pri dobíjaní môže dochádzať k zahrievaniu holiacieho strojčka. To je úplne normálny jav.
- Holiaci strojček udržiavajte v bezpečnej vzdialenosti od očí.
- Holiaci strojček vždy vypnite a odpojte od sieťovej zásuvky, ak ho nebudete používať, ak ho nechávate bez dozoru pred čistením, údržbou alebo uskladnením. Holiaci strojček a jeho USB napájací kábel skladujte v suchom prostredí.
- Holiaci strojček udržiavajte v čistote. Čistenie a údržbu vykonávajte podľa pokynov uvedených v kapitole Čistenie a údržba.
- Na holiacom strojčeku nevykonávajte akúkoľvek inú údržbu, ako je čistenie jeho jednotlivých súčastí opísané v kapitole Čistenie a údržba.
- Nikdy nepoužívajte holiaci strojček alebo USB napájací kábel, ktorý je akokoľvek poškodený.
- Nepoužívajte holiaci strojček, ak spadol na zem, ak bol ponorený do vody, ak nefunguje správne alebo je akokoľvek poškodený.
- Aby ste sa vyvarovali vzniku nebezpečnej situácie, holiaci strojček ani jeho príslušenstvo neopravujte sami ani ho nijako neupravujte. V prípade opravy kontaktujte autorizované servisné stredisko. Zášahom do výrobu sa vystavujete riziku straty zákonného práva z chybného plnenia, prípadne záruky za akosť.

A

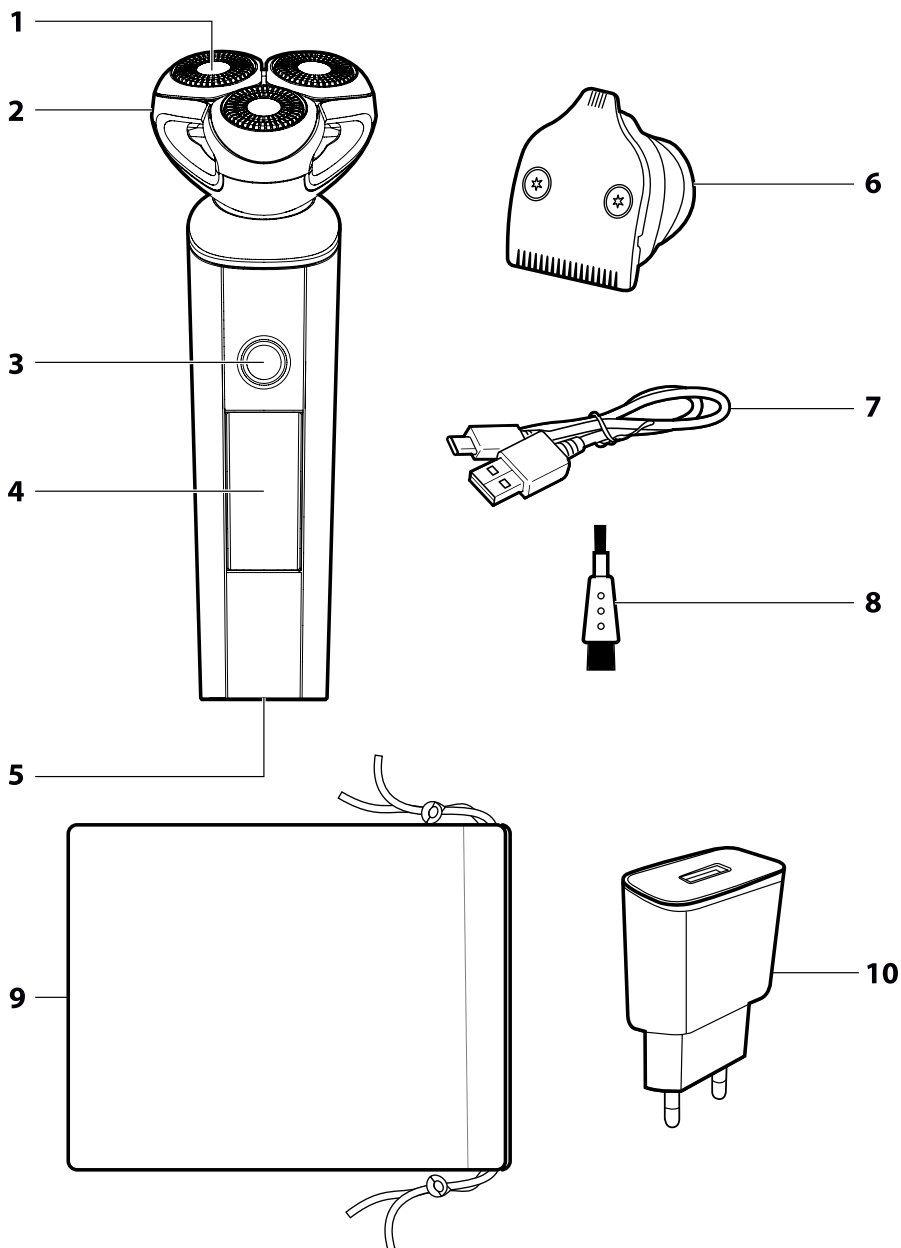

B

1



2

3

4

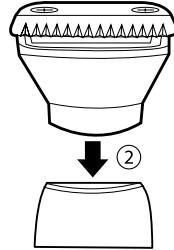
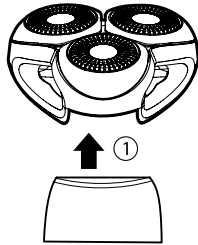
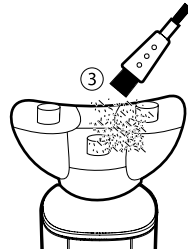
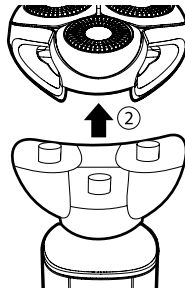
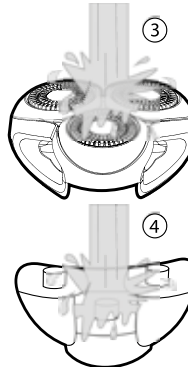
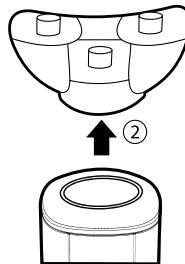
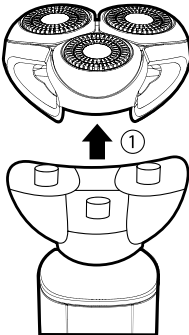
C**D****E**

SK Samočistiaci holiaci strojček

Návod na použitie

Pred použitím spotrebiča sa, prosím, oboznámte s návodom na jeho obsluhu, a to aj v prípade, že ste už oboznámení s používaním spotrebičov podobného typu. Spotrebič používajte iba tak, ako je opísané v tomto návode na použitie. Návod uschovajte pre prípad ďalšej potreby. Ak odovzdávate spotrebič inej osobe, zaistíte, aby pri ňom bol priložený tento návod na použitie.

Spotrebič starostlivo vybalte a dajte pozor, aby ste nevyhodili žiadnu časť obalového materiálu skôr, než nájdete všetky jeho súčasti. Minimálne počas trvania zákonného práva z chybného plnenia, prípadne záruky za akosť, odporúčame uschovať originálny prepravný kartón, baliaci materiál, pokladničný doklad a potvrdenie o rozsahu zodpovednosti predávajúceho alebo záručný list. V prípade prepravy odporúčame zabaliť spotrebič opäť do originálnej škatule od výrobcu.

OPIS STROJČEKA A JEHO PRÍSLUŠENSTVA

A1 Holiaca frézy	A6 Príslušenstvo na strihanie
A2 Holiaca hlava s držiakom frézo	A7 USB napájací kábel (USB/USB-C)
A3 Spínač zapnuté/vypnuté	A8 Čistiaca kefka
A4 Displej	A9 Plátenné vrecúško
A5 Prípojka na pripojenie napájacieho kábla	A10 USB adaptér

B1 Ukazovateľ kapacity batérie	B4 Indikátor čistenia
B2 Indikátor zámku	Po 10 minútach používania sa na 10 sekúnd rozžltá a pripomína tak potrebu vyčistenia strojčka
B3 Indikátor nabíjania	

ÚČEL POUŽITIA

- Holiaci strojček je výhradne určený na suché holenie brady a zastrihávanie kotliet, fúzov alebo menších chlpkov. Holiaci strojček nie je určený na mokré holenie alebo strihanie umelých vlasov alebo zvieracej srsti.
- Holiaci strojček je určený na používanie v domácnostiach, nie je určený na živnostenské podnikanie alebo iné profesionálne oblasti použitia.

NABÍJANIE

- Holiaci strojček je vybavený vstavaným akumulátorom, ktorý umožňuje bezkáblovú prevádzku strojčka. Pred prvým použitím alebo po dlhom čase nepoužívania nechajte akumulátor strojčka najprv plne nabiť.
- Holiaci strojček je možné nabiť dvoma spôsobmi:
 - pomocou externého zariadenia s USB portom (napr. počítač, USB rozbočovač, powerbanka a pod.)
 - cez bežne dostupný USB adaptér, zapojený do sieťovej zásuvky.



Poznámka:

Zvolený zdroj energie musí mať výstup 5 V DC.

- Zasuňte menší USB konektor do zásuvky v spodnej časti holiaceho strojčka a väčší konektor do zvoleného napájacieho zdroja.
- Po pripojení k zdroju elektrickej energie sa spustí nabíjanie akumulátora. Na displeji sa rozsvieti aktuálna hodnota času do vybitia batérie a rozsvieti sa indikátor nabíjania **B3**.
- Čas nabíjania sa líši podľa aktuálneho stavu nabitia akumulátora. Ak bol akumulátor celkom vybitý, nabitie môže trvať až 3,5 hodiny.
- Hneď ako bude batéria celkom nabitá, na displeji bude zobrazený zostávajúci prevádzkový čas batérie 180 minút a bude trvalo zobrazené slovo „full“ (celkom nabité). Nabíť strojček odpojte od zdroja elektrickej energie.

Upozornenie:

Holiaci strojček nenechávajte pripojený k sieti dlhšie, ako je potrebné na jeho úplné nabitie.



- Plne nabitý akumulátor zaistiť až 180 minút bezkáblovej prevádzky strojčka. Potom je potrebné akumulátor znovu nabiť.

TECHNOLÓGIA DIRECT DRIVE

- Ak je akumulátor strojčka vybitý alebo ak sa počas bezkáblovej prevádzky vybijе, je možné strojček zapojiť k elektrickej sieti a pokračovať ďalej v jeho používaní. To je umožnené vďaka technológii **DIRECT DRIVE**, ktorou je strojček vybavený. Nie je tak nutné vyčakať na minimálne nabitie akumulátora.

ODPORÚČANIE NA PREDĽŽENIE ŽIVOTNOSTI AKUMULÁTORA

- Aby zabudovaný akumulátor slúžil čo najdlhšie, holiaci strojček nabíjajte, používajte a skladujte pri okolitej teplote 15 – 35 °C v suchom prostredí. Nižšie alebo vyššie teploty nepriaznivo ovplyvňujú životnosť akumulátora.
- Nečakajte, až bude akumulátor úplne vybitý. Akumulátor je lepšie znovu nabiť skôr, ako dôjde k jeho úplnému vybitiu.

- Ak holiaci strojček nepoužívate dlhý čas, akumulátor nabite aspoň jedenkrát za 6 mesiacov.

POUŽITIE

HOLENIE

- Zapnite strojček stlačením spínača **A3**.
- Držte strojček v pravom uhle k povrchu pokožky a krátkymi krúživými pohybmi prechádzajte holiacou hlavou po pokožke tváre proti smeru rastu chlpkov. Na pokožku vyvíjajte primeraný tlak. Netlačte príliš silno.
- Na ťažšie prístupných miestach, ako napríklad na brade napnite pokožku voľnou rukou. Dosiahnete tak lepší výsledok holenia.



Poznámka:

Vášej pokožke a chlpkom môže trvať až tri týždne, kým si zvyknú na nový spôsob holenia. V tomto období odporúčame používať holiaci strojček denne.

- Po ukončení holenia vyčistite holiaci strojček podľa pokynov uvedených v kapitole Čistenie a údržba.

ZASTRIHÁVANIE

- Na zastrihnutie kotliet alebo zarovnanie fúzov či bradky použite zastrihávací nastavec **A6**.
- Uchopte holiacu hlavu **A2** a ťahom smerom hore ju vysuňte z tela strojčka. Na jej miesto nasuňte zastrihávací nastavec (obr. C).
- Zapnite holiaci strojček stlačením spínača **A3**. Pridržiujte čepele zastrihávacieho nastavca v pravom uhle k príslušnej časti pokožky.
- Po ukončení zastrihávania odoberte zastrihávací nastavec a vyčistite ho podľa pokynov uvedených v kapitole Čistenie a údržba.

SIGNALIZÁCIA NÍZKEHO STAVU NABITIA AKUMULÁTORA

- Hneď ako hodnota prevádzkového času na displeji dosiahne 5 minút a menej, na displeji začne blikať indikátor stavu nabitia batérie **B1**. V takom prípade strojček čo najskôr vypnite, zapojte ho do elektrickej siete a pokračujte v používaní.

SIGNALIZÁCIA ČISTENIA HOLIAEJ HLAVY

- Strojček je vybavený časovačom, ktorý sčíta čas použitia strojčka (čas holenia). Hneď ako čas dosiahne 10 minút, rozsvieti sa symbol **B4**, ktorý pripomína potrebu vyčistenia holiacej hlavy. V takom prípade čo najskôr vyčistite strojček podľa kapitoly ČISTENIE HOLIAEJ HLAVY.

POHOTOVOSTNÝ REŽIM

- Pokiaľ strojček po použití vypnete spínačom zapnuté/vypnuté **A3**, displej zostane niekoľko sekúnd svietiť. Potom strojček vstúpi do pohotovostného režimu, v ktorom displej celkom zhasne.
- Na prebudenie z pohotovostného režimu stačí strojček uchopiť. Displej sa opäť rozsvieti. Strojček je týmto pripravený na prevádzku.

CESTOVNÝ ZÁMOK

- Cestovný zámok chráni proti nechcenému zapnutiu holiaceho strojčka, napr. počas jeho prevozu.
- Cestovný zámok aktivujete stlačením a podržaním tlačidla **A3** počas 3 sekúnd. Zaznie pipnutie, nie iba jedno, ale celkovo 6 pipnutí, na displeji bude svietiť symbol visacieho zámku **B2**. Spínač zapnuté/vypnuté **A3** nereaguje na bežné stlačenie.
- Na deaktiváciu cestovného zámku opäť stlačte a podržte tlačidlo **A3** na 3 sekundy. Symbol zámku zhasne. Teraz je holiaci strojček opäť pripravený na použitie.

ČISTENIE A ÚDRŽBA

- Z hygienických dôvodov čistite strojček po každom použití. Pravidelné čistenie je takisto dôležité na zaistenie správneho chodu strojčka a vedie k predĺženiu životnosti holiacich frézo.
- Skôr ako začnete holiaci strojček čistiť, vypnite ho. Holiaci strojček nikdy nečistite, ak je pripojený k sieti elektrickej energie, aby sa dobil.
- Na čistenie nepoužívajte kefy s tvrdými štetinami, čistiace prostriedky s abrazívnym účinkom, rieditlá a pod. Inak môže dôjsť k poškodeniu čisteného povrchu

ČISTENIE TELA STROJČEKA A ADAPTÉRA

- Telo holiaceho strojčka je možné očistiť čistou suchou handričkou. V prípade väčšieho znečistenia môžete použiť mierne navlhčenú handričku. Vyčistený povrch potom riadne utrite dosucha.
- Na čistenie napájacieho kábla a adaptéra používajte čistou handričku.

ČISTENIE HOLIAEJ HLAVY

Čistenie kefkou

- Kefkou odstráňte z holiacej hlavy vrátane frézoz všetky zvyšky fúzov alebo chlpkov.
- Ťahom nahor odoberte holiacu hlavu držiaka hlavy, pozrite obr. D. Kefkou odstráňte nečistoty a zvyšky chlpkov z držiaka aj z tela strojčka.
- Vráťte holiacu hlavu späť do držiaka.

Čistenie vodou

- Otočte strojček hore nohami a holiacu hlavu ponorte do vody. Zapnite strojček stlačením spínača **A3** a nechajte ho zhruba 30 sekúnd v chode. Potom ho vypnite a vyberte hlavu z vody.
- Jemnou handričkou opatrne osušte holiacu hlavu alebo ju nechajte voľne oschnúť.

Na sušenie nepoužívajte papierové obrúsky alebo hrubý uterák, mohlo by dôjsť k poškodeniu holiacich čepeľí.



Varovanie:

Telo strojčeka nie je určené na umývanie vodou. Nikdy ho neponárajte do vody ani ho nečistite vodou. Hrozí vážny úraz elektrickým prúdom!

- Na dôkladné vyčistenie je možné holiacu hlavu odobrať ťahom z držiaka a následne odobrať aj držiak z tela strojčeka, pozrite obr. E. Obe tieto časti potom umyte pod tečúcou vodou, nechajte celkom oschnúť a vráťte späť na telo strojčeka.

ČISTENIE ZASTRIHÁVACIEHO NADSTAVCA

- Kefkou odstráňte zo zastrihávacieho nadstavca všetky zvyšky fúzov alebo chlpkov.
- Nadstavec odoberte z tela strojčeka a očistite aj priestor na upevnenie nadstavca alebo holiacej hlavy.



Upozornenie:

Čepele zastrihávacej jednotky sú ostré, pri manipulácii s nimi dbajte na zvýšenú opatnosť.

SKLADOVANIE

- Po ukončení používania môžete uložiť holiaci strojček s kompletným príslušenstvom na vhodné miesto mimo dosahu detí. Holiaci strojček nevystavujte extrémnym teplotám, priamemu slnečnému žiareniu, nadmernej vlhkosti a neumiestňujte ho do nadmerne prašného prostredia.

TECHNICKÉ ÚDAJE

Holiaci strojček

Vstavaný akumulátor	Li-Ion, 3,6 V, 2 500 mAh
Rozmery (výška x hĺbka x šírka)	170 x 66 x 59 mm
Hmotnosť	210 g
Hlučnosť	72 dB(A)

Sieťový adaptér

Vstup	100 – 240 V AC, 50/60 Hz, 0,2 A
Výstup	5 V/DC, 1 A
Trieda ochrany (pred úrazom elektrickým prúdom)	II

Deklarovaná hodnota emisie hluku tohto spotrebiča je 72 dB(A), čo predstavuje hladinu A akustického výkonu vzhľadom na referenčný akustický výkon 1 pW.

VYSVETLENIE TECHNICKÝCH POJMOV

Stupeň ochrany pred úrazom elektrickým prúdom pri styku s kvapalinou:

IPX5 – Spotrebič má zvýšenú odolnosť proti vode. Tento stupeň ochrany zaručuje ochranu proti vodným prúdom.

Trieda ochrany pred úrazom elektrickým prúdom:



Trieda II – Ochrana pred úrazom elektrickým prúdom je zaistená dvojitou alebo zosilnenou izoláciou.

Zmeny textu a technických parametrov vyhradené.

LIKVIDÁCIA POUŽITÝCH AKUMULÁTOROV

Pred odovzdaním spotrebiča na určenom zbernom mieste je potrebné zaistiť, aby z neho bol vybraný vstavaný akumulátor. Vybratie akumulátora zaistiť autorizované servisné stredisko. Ak už bol výrobok raz rozobratý z dôvodu jeho ekologickej likvidácie, nesmie sa už znovu zostaviť.



Tento symbol znamená, že použité akumulátory a batérie nepatria do bežného komunálneho odpadu. Pre správnu likvidáciu odovzdajte použité akumulátory a batérie na určené zberné miesta. Správnu likvidáciu akumulátorov a batérií pomôžete predísť negatívnym dopadom na životné prostredie a ľudské zdravie.

Likvidácia v ostatných krajinách mimo Európskej únie

Tento symbol je platný v Európskej únii. Ak chcete likvidovať použité batérie a akumulátory, vyžiadajte si potrebné informácie o správnom spôsobe likvidácie od miestnych úradov alebo svojho predajcu.

POKYNY A INFORMÁCIE O ZAOBCHÁDZANÍ S POUŽITÝM OBALOM

Použitý obalový materiál odložte na miesto určené obcou na ukladanie odpadu.

LIKVIDÁCIA POUŽITÝCH ELEKTRICKÝCH A ELEKTRONICKÝCH ZARIADENÍ



Tento symbol na produktoch alebo v sprievodných dokumentoch znamená, že použité elektrické a elektronické výrobky sa nesmú pridať do bežného komunálneho odpadu. Pre správnu likvidáciu, obnovu a recykláciu odovzdajte tieto výrobky na určené zberné miesta. Alternatívne v niektorých krajinách Európskej únie alebo iných európskych krajinách môžete vrátiť svoje výrobky miestnemu predajcovi pri kúpe ekvivalentného nového produktu.

Správnu likvidáciu tohto produktu pomôžete zachovať cenné prírodné zdroje a pomáhať prevencii potenciálnych negatívnych vplyvov na životné prostredie a ľudské zdravie, čo by mohli byť dôsledky nesprávnej likvidácie odpadov. Ďalšie podrobnosti si vyžiadajte od miestneho úradu alebo najbližšieho zberného miesta.

Pri nesprávnej likvidácii tohto druhu odpadu sa môžu v súlade s národnými predpismi udeliť pokuty.

Pre podnikové subjekty v krajinách Európskej únie

Ak chcete likvidovať elektrické a elektronické zariadenia, vyžiadajte si potrebné informácie od svojho predajcu alebo dodávateľa.

Likvidácia v ostatných krajinách mimo Európskej únie

Tento symbol je platný v Európskej únii. Ak chcete tento výrobok zlikvidovať, vyžiadajte si potrebné informácie o správnom spôsobe likvidácie od miestnych úradov alebo od svojho predajcu.



Tento výrobok spĺňa všetky základné požiadavky smernice EÚ, ktoré sa naň vzťahujú.