



## SK ■ Zvlhčovač vzduchu

*Preklad pôvodného návodu*

**ČÍTAJTE POZORNE A USCHOVAJTE ICH NA BUDÚCE POUŽITIE.****Všeobecné upozornenia**

- Tento spotrebič môžu používať deti vo veku 8 rokov a staršie a osoby so zníženými fyzickými, zmyslovými alebo mentálnymi schopnosťami alebo s nedostatkom skúseností a znalostí, ak sú pod dozorom alebo boli poučené o používaní spotrebiča bezpečným spôsobom a rozumejú prípadným nebezpečenstvám.
- Deti sa so spotrebičom nesmú hrať. Čistenie a údržbu nesmú vykonávať deti bez dohľadu.
- Ak je prívodný kábel poškodený, jeho výmenu zverte odbornému servisnému stredisku, aby sa zabránilo vzniku nebezpečnej situácie. Spotrebič s poškodeným prívodným káblom je zakázané používať.
- Pri plnení spotrebiča vždy dodržiavajte vyznačenú rysku maxima. Nikdy neplňte vodu nad rysku maxima.
- Pri plnení, čistení a odstraňovaní vodného kameňa postupujte podľa inštrukcií v tomto návode na použitie.
- Používaniu spotrebiča by sa mala venovať pozornosť, pretože produkuje vodnú paru.
- Pri plnení alebo čistení odpojte spotrebič vytiahnutím vidlice zo zásuvky.
- Berte na vedomie, že vysoké hodnoty vlhkosti môžu podporovať rast biologických organizmov v životnom prostredí.
- Nedovoľte, aby sa oblasť okolo zvlhčovača stala vlhkou alebo mokrou. Ak sa tak stane, prepnite zvlhčovač na nižší výkon. Ak nie je možné výkon zvlhčovača znížiť, používajte zvlhčovač

prerušovane. Nedovoľte, aby nasiakavé materiály, ako sú koberce, záclony, závesy alebo obrusy, zvlhli.

- Nikdy nenechávajte vodu v nádržke, keď sa spotrebič nepoužíva.
- Pred uložením zvlhčovač vyprázdňte a vyčistite. Pred ďalším použitím zvlhčovač vyčistite.



### **VÝSTRAHA:**

Mikroorganizmy, ktoré môžu byť prítomné vo vode alebo v prostredí, kde sa spotrebič používa alebo je uložený, sa môžu v nádržke na vodu rozmnožiť a pri rozptýlení do vzduchu môžu spôsobiť vážne zdravotné riziká, ak sa voda nemení a nádržka sa pravidelne každé 3 dni správne nečistí.

- Každý tretí deň je potrebné vyprázdniť a znovu naplniť nádržku. Pred naplnením ju vyčistite čistou vodou z vodovodu alebo čistiacimi prostriedkami, pokiaľ to požaduje výrobca. Odstráňte prípadný vodný kameň, usadeniny alebo povlak, ktorý sa vytvoril na stenách nádržky alebo na vnútorných povrchoch, a všetky povrchy dosucha utrite.
- Udržujte spotrebič mimo dosahu detí. Para a vriaca voda môžu spôsobiť popáleniny.



## Nádržku na vodu čistite každé 3 dni.

- Pred pripojením spotrebiča k sieťovej zásuvke sa uistite, že sa zhodujú technické údaje uvedené na jeho typovom štítku s elektrickým napätím zásuvky.
- Uistite, že je sieťová zásuvka riadne uzemnená. Ak by bol adaptér nesprávne zapojený v zásuvke, mohlo by dôjsť k jeho nadmernému zahriatiu a následnému poškodeniu.
- Vedte kábel adaptéra tak, aby sa oň nezakopávalo ani nešliapalo, aby nedošlo k jeho poškodeniu ani k prevráteniu spotrebiča v prípade zachytenia o kábel.
- Spotrebič je určený na použitie v domácnostiach, kanceláriách alebo podobných priestoroch.
- Vždy inštalujte spotrebič na rovný, suchý a stabilný povrch.
- Neumiestňujte spotrebič do blízkosti otvoreného ohňa, plynových zariadení alebo prístrojov, ktoré sú zdrojom tepla, a nevystavujte ho priamemu slnečnému svitu.
- Na spotrebič nekladte žiadne predmety, nesadajte ani nestúpajte si naň.

- Spotřebič nepoužívejte v miestnostiach, v ktorých môže dochádzať k úniku horľavých plynov, chemických výparov alebo v miestnostiach s vysokou prašnosťou. Spotřebič, ktorý je v prevádzke, musí byť umiestnený v dostatočnej vzdialenosti od záclon alebo závesov a vo vzdialenosti aspoň 1 m od elektrických prístrojov alebo materiálov citlivých na vlhko, aby nedošlo k ich poškodeniu vplyvom zvýšenej vlhkosti.
- Nepoužívajte spotřebič na miestach alebo v miestnostiach, kde je použitý prostriedok proti hmyzu, prípravky na báze oleja alebo chemické prípravky, príp. bola zapálená vonná tyčinka.
- Používajte vždy originálne časti a príslušenstvo špecifikované výrobcom. Nikdy nenahradzujte žiadnu časť spotřebiča súčiastkami alebo príslušenstvom od iného výrobcu.
- Nádržku na vodu naplňte iba čistou studenou vodou bez akýchkoľvek prímiesi. Vodu nelejte do nádržky otvorom, ktorý je určený na výstup pary. Do nádržky nelejte horúcu vodu.
- Vodu z nádržky nepite, nezalievajte ňou kvety ani nedávajte na pitie domácim zvieratám. Nespotrebovanú vodu v nádržke vždy vylejte do drezu alebo výlevky.
- Pred uvedením spotřebiča do prevádzky sa uistite, že je riadne zostavený a že nádržka na vodu je naplnená.
- Nezakrývajte spotřebič, ak je v prevádzke, obzvlášť otvory určené na výstup pary. Nevkladajte žiadne predmety do otvoru na výstup pary alebo do ventiláčnych otvorov. Dbajte na to, aby žiadny z otvorov nebol blokovaný cudzími predmetmi.
- Vplyvom zvýšenej vlhkosti v miestnosti môže dochádzať ku kondenzácii vody na okenných tabuliach alebo vybavení interiéru. Ak táto situácia nastane, spotřebič vypnite.
- Nikdy spotřebič nenakláňajte, nepremiestňujte, nerozoberajte ani nedoplňujte vodu do prázdnej nádržky, ak je v prevádzke.
- Pokiaľ potrebujete spotřebič premiestniť, vyčistiť, rozobrať alebo doplniť vodu do nádržky, vždy ho najskôr vypnite, vyčkajte, až vychladne, a potom odpojte zástrčku adaptéra od sieťovej zásuvky.
- Čistite nádržku každý týždeň. V prípade častejšieho použitia môžete čistiť aj dvakrát za týždeň.
- Na čistenie spotřebiča nepoužívajte čistiace prostriedky, benzín, čističe okien, čistiace prostriedky na nábytok, rozpúšťadlá alebo iné chemické prípravky.
- Dbajte na zvýšenú opatnosť pri prenášaní spotřebiča, ktorý je naplnený vodou, aby nedošlo k jej rozliatiu.
- Aby ste sa vyvarovali prípadného úrazu elektrickým prúdom, neponárajte základňu spotřebiča do vody ani inej tekutiny.
- Neodpájajte spotřebič od sieťovej zásuvky ťahom za kábel. Mohlo by dôjsť k jeho poškodeniu alebo sieťovej zásuvky. Vždy odpájajte ťahom za adaptér.
- Nepoužívajte poškodený prístroj, adaptér s poškodeným káblom alebo s poškodenou vidlicou adaptéra.
- V žiadnom prípade neopravujte prístroj sami, na prístroji nevykonávajte žiadne úpravy – nebezpečenstvo úrazu elektrickým prúdom! Všetky opravy a nastavenia tohto prístroja zverte odbornej firme/servisu. Zásahom do prístroja počas platnosti záruky sa vystavujete riziku straty záručných plnení.

A

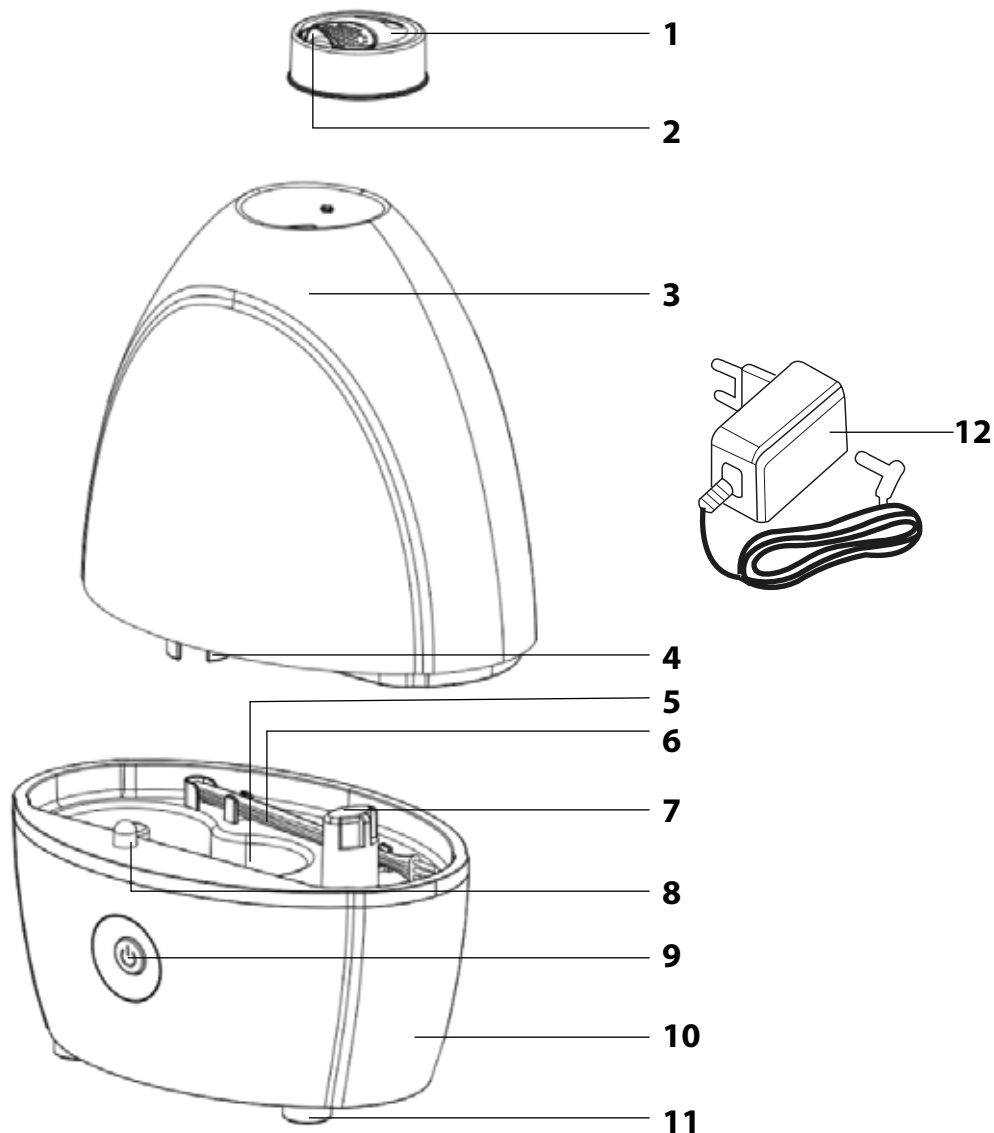

**B1**

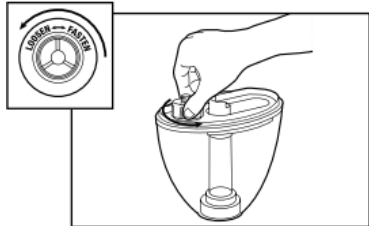

**B2**

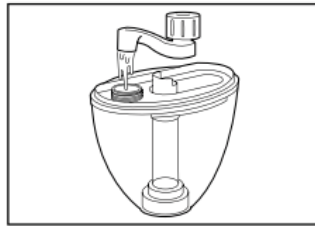

**B3**

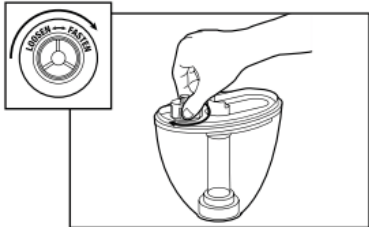

**B4**

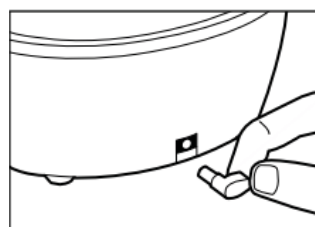

**C**

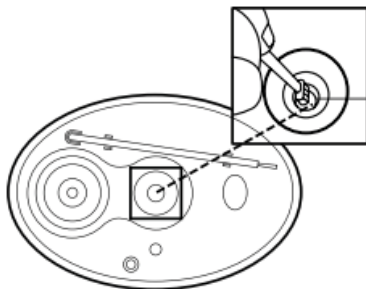

# Zvlhčovač vzduchu

## Návod na použitie

- Pred použitím tohto spotrebiča sa, prosím, oboznámte s návodom na jeho obsluhu, a to aj v prípade, že ste už oboznámení s používaním spotrebičov podobného typu. Spotrebič používajte iba tak, ako je opísané v tomto návode na použitie. Návodu uschovajte pre prípad ďalšej potreby.
- Minimálne počas trvania zákonného práva z chybného plnenia, prípadne záruky za akosť, odporúčame uschovať originálny prepravný kartón, baliaci materiál, pokladničný doklad a potvrdenie o rozsahu zodpovednosti predávajúceho alebo záručný list. V prípade prepravy odporúčame zabaliť spotrebič opäť do originálnej skatule od výrobcu.

### POPIS SPOTREBIČA

- A1** Dýza výstupu pary
- A2** Vankúšik na nakvapkánie aromatického oleja
- A3** Nádžrka na vodu
- A4** Uzáver otvoru na plnenie nádžrky na vodu
- A5** Ultrazvukový disk
- A6** Keška

- A7** Výstup vzduchu
- A8** Osvetlenie nádžrky na vodu
- A9** Tlačidlo na zapnutie/vypnutie/volbu prevádzkového režimu/indikátor nízkej hladiny vody v nádžrke
- A10** Základňa
- A11** Protišmykové nožičky
- A12** Sieťový adaptér

### PRED PRVÝM POUŽITÍM

- Pred prvým použitím vyberte spotrebič a jeho príslušenstvo z obalového materiálu a odstráňte všetky propagačné štítky či etikety. Skontrolujte, či spotrebič ani žiadna jeho súčasť nie sú poškodené.

### Naplnenie nádžrky

1. Uistite sa, že je sieťový adaptér **A12** odpojený.
2. Opätne snímte nádžrku **A3** zo základne **A10**.
3. Otočte nádžrku **A3** hore nohami a vyskrutkujte uzáver **A4** – pozrite obrázok **B1**.
4. Do nádžrky **A3** nalejte čistou studenú vodu – pozrite obrázok **B2**.
5. Naskrutkujte uzáver **A4** – pozrite obrázok **B3**. Uistite sa, že je pevne dotiahnutý, aby nedošlo k úniku vody. Otočte nádžrku **A3** tak, aby uzáver **A4** smeroval dole. Pokiaľ nebudete z nádžrky **A3** unikať voda, je uzáver **A4** riadne dotiahnutý.
6. Nasadte späť na základnu **A10**.

### Prípojenie sieťového adaptéra

1. Konektor sieťového adaptéra **A12** zapojte do zdierky, ktorá je umiestnená v zadnej časti základne **A10** – pozrite obrázok **B4**.
2. Zástrčku adaptéra potom zapojte do riadne uzemnenej sieťovej zásuvky. Zvlhčovač je pripravený na použitie.

### Zapnutie zvlhčovača

1. Umiestnite zvlhčovač na suchý, rovný a vodoodolný povrch vo vzdialenosti asi 15 cm od stien alebo iných predmetov. Zaisťte okolo spotrebiča dostatočný voľný priestor. Nekladte zvlhčovač na koberec, uteráky, deky alebo iné nasiakavé materiály.
2. Stlačte krátko tlačidlo **A9**, aby ste zvlhčovač zapli. Zvlhčovač sa automaticky spustí pri nízkej rýchlosti a osvetlenie **A8** bude vypnuté.

### Výber prevádzkového režimu

- Opätovným stlačením tlačidla **A9** môžete vybrať jeden z nasledujúcich prevádzkových režimov:

Prevádzkový režim	Počet stlačení tlačidla <b>A9</b>	Nastavenie	Osvetlenie nádžrky na vodu
Režim 1	Raz	Nízka rýchlosť	Vypnuté
Režim 2	Dvakrát	Nízka rýchlosť	Zapnuté
Režim 3	Trikrát	Vysoká rýchlosť	Zapnuté
Režim 4	Štyrikrát	Vysoká rýchlosť	Vypnuté

- Pokiaľ stlačíte tlačidlo **A9** päťkrát, zvlhčovač sa vypne.



#### Poznámka:

Farba osvetlenia nádžrky na vodu sa mení automaticky, pokiaľ je osvetlenie zapnuté.

### Indikátor nízkej hladiny vody

- Hneď ako hladina vody klesne pod stanovenú úroveň, podsvietenie tlačidla **A9** sa zmení z modrej na červenú a zvlhčovač sa automaticky vypne.
- V prípade potreby vodu doplňte. Pred doplnením sa uistite, že ste zvlhčovač vyplí a odpojíte ste sieťový adaptér **A12** od zásuvky. Potom môžete pokračovať podľa pokynov v časti „**Naplnenie nádžrky**“.

#### Varovanie:

Nikdy neodstraňujte nádžrku **A3** zo základne **A10**, kým je zvlhčovač v prevádzke. Došlo by k automatickému vypnutiu zvlhčovača a hrozí riziko jeho nevratného poškodenia, riziko vzniku nebezpečnej situácie aj riziko úrazu.



### Nastavenie smeru výstupu pary

- Smer výstupu pary môžete upraviť podľa potreby v uhle 360° otáčaním dýzy **A1**.

### Aromatický olej

- Tento zvlhčovač je navrhnutý tak, že je možné v ňom používať aromatické oleje. Vedľa výstupu pary sa nachádza špeciálny vankúšik **A2**, kam je možné aromatický olej nakvapkáť. **POUŽÍVAJTE VZDY LEN 3 KVAPKY AROMATICKEHO OLEJA.**



#### Varovanie:

V žiadnom prípade nelejte aromatický olej do nádžrky na vodu **A3** ani do základne **A10**. Hrozí poškodenie vnútorných častí zvlhčovača.

### ČISTENIE A ÚDRŽBA

- Pred čistením odpojte zástrčku adaptéra od sieťovej zásuvky a nechajte spotrebič vychladnúť.
- Dodržujte nasledujúce pokyny týkajúce sa čistenia a údržby zvlhčovača. Inak môže byť negatívne ovplyvnená jeho výkonnosť a vnútri sa môžu množiť nežiaduce mikroorganizmy.



#### Varovanie:

Abý sa zabránilo nebezpečenstvu úrazu elektrickým prúdom, neponarajte spotrebič, adaptér ani jeho kábel do vody alebo inej tekutiny.

### Čistenie po každom použití

1. Vypnite zvlhčovač a odpojte adaptér **A12** od sieťovej zásuvky.
2. Snímte nádžrku na vodu **A3** zo základne **A10** a odstráňte aj dýzu **A1**.
3. Odskrutkujte uzáver **A4** a zvyšnú vodu vylejte do drezu alebo výlevky.
4. Vypcháňte nádžrku čistou vodou a odstráňte z nej všetky nečistoty alebo usadeniny.
5. Utrite suchou utierkou.
6. Na čistenie základne **A10** a dýzy **A1** používajte čistú mäkkú handričku mierne navlhčenú v teplej vode. Utrite čistou utierkou dosucha.



#### Poznámka:

Na čistenie akýchkoľvek častí spotrebiča nepoužívajte čistiace prostriedky s abrazívnym účinkom, riedidlá a pod., ktoré by mohli poškodiť povrch spotrebiča. Žiadna súčasť tohto spotrebiča nie je určená na umývanie v umývačke riadu.



#### Varovanie:

Nenechávajte vodu v nádžrke **A3** na dlhší čas.

### Odstránenie vodného kameňa

- V závislosti od tvrdosti používanej vody a početnosti použitia, odporúčame pravidelne odstraňovať vodný kameň, a to aspoň raz týždenne. Vodný kameň môže negatívne ovplyvniť chod zvlhčovača a jeho životnosť.
  - Pokiaľ máte príliš tvrdú vodu, odporúčame používať destilovanú vodu.
1. Vypnite zvlhčovač a odpojte adaptér **A12** od sieťovej zásuvky.
  2. Snímte nádžrku na vodu **A3** zo základne **A10** a odstráňte aj dýzu **A1**.
  3. Odskrutkujte uzáver **A4** a zvyšnú vodu vylejte do drezu alebo výlevky.
  4. Naplňte nádžrku **A3** jednou šálkou bieleho octu a nechajte asi 15 minút pôsobiť. Pomocou kefy s mäkkými štetinami môžete odstrániť vodný kameň, ktorý sa usadil v nádžrke **A3**.
  5. Vylejte obsah nádžrky **A3** do drezu alebo výlevky a vypláchnite nádžrku **A3** čistou studenou vodou.
  6. Utrite suchou utierkou.

### Čistenie ultrazvukového disku

1. Vypnite zvlhčovač a odpojte adaptér **A12** od sieťovej zásuvky.
2. Snímte nádžrku na vodu **A3** zo základne **A10**.
3. Na čistenie ultrazvukového disku **A5** používajte iba dodávanú kešku **A6**.
4. Opätne utrite disk **A5** keškou **A6**, aby ste z neho odstránili nečistoty a prach – pozrite obrázok **C**.

#### Varovanie:

Na kešku **A6** netlačte, aby ste disk **A5** nepoškriabali a nepoškodili.

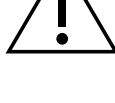

## Uloženie

- Ak nebudete spotrebič dlhší čas používať, odpojte konektor adaptéra **A12** od zdieľky a adaptér **A12** od sieťovej zásuvky, nechajte spotrebič vychladnúť a vyčistite ho podľa pokynov vyššie.
- Pred uložením sa uistite, že sú spotrebič aj všetko príslušenstvo riadne čisté a suché a v nádržke **A3** nie je žiadna voda.
- Uložte spotrebič na suché, čisté a dobre vetrané miesto, kde nebude vystavený extrémnym teplotám a kde bude mimo dosahu detí alebo zvierat.

## Riešenie ťažkostí

Problém	Riešenie
Zvlhčovač neprodukuje paru.	Odpojte a znovu zapojte sieťový adaptér <b>A12</b> . Došlo k výpadku elektrického prúdu. Vyčakajte, až bude dodávka obnovená a zvlhčovač sa automaticky spustí. Uistite sa, že je nádržka <b>A3</b> správne nasadená na základni <b>A10</b> .
Vzduchu prúdi výstupom pary, ale para sa netvorí.	Povrch ultrazvukového disku <b>A5</b> je znečistený. Odstráňte nečistoty podľa pokynov v časti „Čistenie ultrazvukového disku“. V nádržke <b>A3</b> je príliš veľa vody. Vylejte prebytočnú vodu. V nádržke <b>A3</b> zostali zvyšky čistiacich prípravkov a pod. Vyčistite nádržku <b>A3</b> . Povrch ultrazvukového disku <b>A5</b> je znečistený. Odstráňte nečistoty podľa pokynov v časti „Čistenie ultrazvukového disku“. Voda je príliš tvrdá, použite mäkkšiu alebo destilovanú vodu.
Vlhkosť v miestnosti je nízka.	Povrch ultrazvukového disku <b>A5</b> je znečistený. Odstráňte nečistoty podľa pokynov v časti „Čistenie ultrazvukového disku“. Voda v nádržke <b>A3</b> je príliš studená. Používajte čistú, ale nie ľadovú vodu. Ultrazvukový disk <b>A5</b> je poškodený. Obráťte sa na autorizované servisné stredisko.
Para neprijemne zapácha.	Zle ste vyčistili nádržku <b>A3</b> alebo je voda špinavá. Vyčistite nádržku <b>A3</b> a použite čistú a studenú vodu.
Na nábytku v blízkosti zvlhčovača sa tvorí biely prach.	Ide o usadeniny z tvrdej vody, ktoré unikali, kým bol zvlhčovač v prevádzke. Použite mäkkšiu alebo destilovanú vodu.
Osvetlenie <b>A8</b> je vypnuté.	Zvoľte prevádzkový režim, v ktorom je osvetlenie <b>A8</b> zapnuté.
Tlačidlo <b>A9</b> svieti červeno.	V nádržke <b>A3</b> je malé množstvo vody. Naplňte nádržku <b>A3</b> .
Nádržku <b>A3</b> nie je možné nasadiť na základňu <b>A10</b> .	Nádržku <b>A3</b> je možné nasadiť len jedným smerom. Otočte nádržku <b>A3</b> o 180° a skúste ju nasadiť znovu.
Na a okolo ultrazvukového disku <b>A5</b> sa tvorí tenká vrstva nečistôt červenej alebo ružovej farby.	Odstráňte nečistoty podľa pokynov v časti „Čistenie ultrazvukového disku“. Čistite zvlhčovač pravidelnejšie.



### Poznámka:

Ak nie je vyššie uvedený váš problém alebo niektorý z vyššie zmienených problémov pretrváva, vypnite zvlhčovač a prestaňte ho používať. Zvlhčovač neobsahuje časti, ktoré by mohol používateľ sám opraviť. Obráťte sa na autorizované servisné stredisko.

## TECHNICKÉ ÚDAJE

### Adaptér

Vstup ..... 100 – 240 V~, 50/60 Hz, 0,5 A  
Výstup ..... 24 V ---, 0,5 A

### Zvlhčovač vzduchu

Menovitý príkon ..... 12 W  
Hlučnosť ..... 41 dB(A)  
Objem nádržky na vodu ..... 0,9 l  
Zvlhčovací výkon ..... 90 ml/h  
Čas prevádzky na jedno naplnenie ..... asi 14 hodín pri nízkej rýchlosti  
Odporúčaná plocha miestnosti ..... 18 m<sup>2</sup>  
Rozmery (d × š × v) ..... 16,1 × 10,9 × 21,6 cm  
Dĺžka kábla ..... 150 cm  
Hmotnosť ..... 0,46 kg

Deklarovaná hodnota emisie hluku tohto spotrebiča je 41 dB(A), čo predstavuje hladinu A akustického výkonu vzhľadom na referenčný akustický výkon 1 pW.

Stupeň ochrany pred úrazom elektrickým prúdom:



Trieda II – Ochrana pred úrazom elektrickým prúdom je zaistená dvojitoú alebo zosilnenou izoláciou.



Výrobok je určený iba na použitie v domácnosti. Výrobok nie je určený na vonkajšie používanie.

Zmeny textu a technických špecifikácií vyhradené.

## POKYNY A INFORMÁCIE O ZAOBCHÁDZANÍ S POUŽITÝM OBALOM

Použitý obalový materiál odložte na miesto určené obcou na ukladanie odpadu.

## LIKVIDÁCIA POUŽITÝCH ELEKTRICKÝCH A ELEKTRONICKÝCH ZARIADENÍ



Tento symbol na produktoch alebo v sprievodných dokumentoch znamená, že použité elektrické a elektronické výrobky sa nesmú pridať do bežného komunálneho odpadu. Pre správnu likvidáciu, obnovu a recykliáciu odovzdajte tieto výrobky na určené zberné miesta. Alternatívne v niektorých krajinách Európskej únie alebo iných európskych krajinách môžete vrátiť svoje výrobky miestnemu predajcovi pri kúpe ekvivalentného nového produktu.

Správnu likvidáciu tohto produktu pomôžete zachovať cenné prírodné zdroje a napomáhať prevencii potenciálnych negatívnych vplyvov na životné prostredie a ľudské zdravie, čo by mohli byť dôsledky nesprávnej likvidácie odpadov. Ďalšie podrobnosti si vyžiadajte od miestneho úradu alebo najbližšieho zberného miesta. Pri nesprávnej likvidácii tohto druhu odpadu sa môžu v súlade s národnými predpismi udeliť pokuty.

### Pre podnikové subjekty v krajinách Európskej únie

Ak chcete likvidovať elektrické a elektronické zariadenia, vyžiadajte si potrebné informácie od svojho predajcu alebo dodávateľa.

### Likvidácia v ostatných krajinách mimo Európskej únie

Tento symbol je platný v Európskej únii. Ak chcete tento výrobok zlikvidovať, vyžiadajte si potrebné informácie o správnom spôsobe likvidácie od miestnych úradov alebo od svojho predajcu.



Tento výrobok spĺňa všetky základné požiadavky smerníc EÚ, ktoré sa naň vzťahujú.