



SK ■ Zvlhčovač vzduchu

Preklad pôvodného návodu

ČÍTAJTE POZORNE A USCHOVAJTE ICH NA BUDÚCE POUŽITIE.**Všeobecné upozornenia**

- Tento spotrebič môžu používať deti vo veku 8 rokov a staršie a osoby so zníženými fyzickými, zmyslovými alebo mentálnymi schopnosťami alebo s nedostatkom skúseností a znalostí, ak sú pod dozorom alebo boli poučené o používaní spotrebiča bezpečným spôsobom a rozumejú prípadným nebezpečenstvám.
- Deti sa so spotrebičom nesmú hrať. Čistenie a údržbu nesmú vykonávať deti bez dohľadu.
- Ak je prívodný kábel poškodený, jeho výmenu zverte odbornému servisnému stredisku, aby sa zabránilo vzniku nebezpečnej situácie. Spotrebič s poškodeným prívodným káblom je zakázané používať.
- Pri plnení spotrebiča vždy dodržiavajte vyznačenú rysku maxima. Nikdy neplňte vodu nad rysku maxima.
- Pri plnení, čistení, odvápnení alebo výmene zvlhčovacieho filtra vždy dodržiavajte inštrukcie uvedené v tomto návode.
- Používaniu spotrebiča by sa mala venovať pozornosť, pretože produkuje vodnú paru.
- Pri plnení alebo čistení odpojte spotrebič vytažením vidlice zo zásuvky.
- Berte na vedomie, že vysoké hodnoty vlhkosti môžu podporovať rast biologických organizmov v životnom prostredí.
- Nedovoľte, aby sa oblasť okolo zvlhčovača stala vlhkou alebo mokrou. Ak sa tak stane, prepnite zvlhčovač na nižší

výkon. Ak nie je možné výkon zvlhčovača znížiť, používajte zvlhčovač prerušovane. Nedovoľte, aby nasiakavé materiály, ako sú koberce, záclony, závesy alebo obrusy, zvlhli.

- Nikdy nenechávajte vodu v nádržke, keď sa spotrebič nepoužíva.
- Pred uložením zvlhčovač vyprázdňte a vyčistite. Pred ďalším použitím zvlhčovač vyčistite.
- Udržujte spotrebič mimo dosahu detí. Para a vriaca voda môžu spôsobiť popáleniny.

- Pred pripojením spotrebiča k sieťovej zásuvke sa uistite, že sa zhodujú technické údaje uvedené na jeho typovom štítku s elektrickým napätím zásuvky.
- Uistite, že je sieťová zásuvka riadne uzemnená. Ak by bol adaptér nesprávne zapojený v zásuvke, mohlo by dôjsť k jeho nadmernému zahriatiu a následnému poškodeniu.
- Vedte kábel adaptéra tak, aby sa oň nezakopávalo ani nešliapalo, aby nedošlo k jeho poškodeniu ani k prevráteniu spotrebiča v prípade zachytenia o kábel.
- Spotrebič je určený na použitie v domácnostiach, kanceláriách alebo podobných priestoroch.
- Vždy inštalujte spotrebič na rovny, suchý a stabilný povrch.
- Neumiestňujte spotrebič do blízkosti otvoreného ohňa, plynových zariadení alebo prístrojov, ktoré sú zdrojom tepla, ani ho nevystavujte priamemu slnečnému svitu.
- Na spotrebič nekladte žiadne predmety, nesadajte ani nestúpajte si naň.
- Spotrebič nepoužívajte v miestnostiach, v ktorých môže dochádzať k úniku horľavých plynov, chemických výparov alebo v miestnostiach s vysokou prašnosťou. Spotrebič, ktorý je v prevádzke, musí byť umiestnený v dostatočnej vzdialenosti od záclon alebo závesov a vo vzdialenosti aspoň 1 m od elektrických prístrojov alebo materiálov citlivých na vlhko, aby nedošlo k ich poškodeniu vplyvom zvýšenej vlhkosti.
- Nepoužívajte spotrebič na miestach alebo v miestnostiach, kde ste použili prostriedok proti hmyzu, prípravky na báze oleja alebo chemické prípravky, príp. bola zapálená vonná tyčinka.
- Používajte vždy originálne časti a príslušenstvo špecifikované výrobcom. Nikdy nenahradzujte žiadnu časť spotrebiča súčiastkami alebo príslušenstvom od iného výrobcu.
- Nádržku naplňujte iba čistou studenou vodou bez akýchkoľvek prímiesí. Vodu nelejte do nádržky otvorom, ktorý je určený na výstup pary. Do nádržky nelejte horúcu vodu.
- Vodu z nádržky nepite, nezalievajte ňou kvety ani nedávajte na pitie domácim zvieratám. Nespotebovanú vodu vždy vylejte do drezu alebo výlevky.
- Pred uvedením spotrebiča do prevádzky sa uistite, že je riadne zostavený a že nádržka na vodu je naplnená.
- Nezakrývajte spotrebič, ak je v prevádzke, obzvlášť otvory určené na výstup pary. Nevkladajte žiadne predmety do otvoru na výstup pary alebo do ventilačných otvorov. Dbajte na to, aby žiadny z otvorov nebol blokovaný cudzími predmetmi.
- Vplyvom zvýšenej vlhkosti v miestnosti môže dochádzať ku kondenzácii vody na okenných tabuliach alebo vybavení interiéru. Ak táto situácia nastane, spotrebič vypnite.
- Nikdy spotrebič nenakláňajte, nepremiestňujte, nerozoberajte ani nedoplňte vodu do prázdnej nádržky, ak je v prevádzke.
- Ak potrebujete spotrebič premiestniť, vyčistiť, rozobrať alebo doplniť vodu, vždy ho najskôr vypnite, vyčkajte, až vychladne, a potom odpojte zástrčku adaptéra od sieťovej zásuvky.
- Na zvlhčovacom filtri sa môžu tvoriť baktérie alebo plesne, ak nebudete spotrebič dlhší čas používať a nesprávne ho vyčistíte pred uložením. Preto pred opätovným uvedením do prevádzky skontrolujte zvlhčovací filter, či je čistý a nie sú na ňom žiadne známky plesne. V opačnom prípade je potrebné ho vymeniť.
- Čistite nádržku a zvlhčovací filter každý týždeň. V prípade častejšieho použitia môžete čistiť aj dvakrát za týždeň.
- Na čistenie spotrebiča nepoužívajte čistiace prostriedky, benzín, čističe okien, čistiace prostriedky na nábytok, rozpúšťadlá alebo iné chemické prípravky.
- Dbajte na zvýšenú opatnosť pri prenášaní spotrebiča, ktorý je naplnený vodou, aby nedošlo k jej rozliatiu.
- Aby ste sa vyvarovali prípadného úrazu elektrickým prúdom, neponárajte základňu spotrebiča do vody ani inej tekutiny.
- Neodpájajte spotrebič od sieťovej zásuvky ťahom za kábel. Mohlo by dôjsť k jeho poškodeniu alebo sieťovej zásuvky. Vždy odpájajte ťahom za adaptér.
- Nepoužívajte poškodený prístroj, adaptér s poškodeným káblom alebo s poškodenou vidlicou adaptéra.
- V žiadnom prípade neopravujte prístroj sami, na prístroj nevykonávajte žiadne úpravy – nebezpečenstvo úrazu elektrickým prúdom! Všetky opravy a nastavenia tohto prístroja zverte odbornej firme/servisu. Zásahom do prístroja počas platnosti záruky sa vystavujete riziku straty záručných plnení.

A

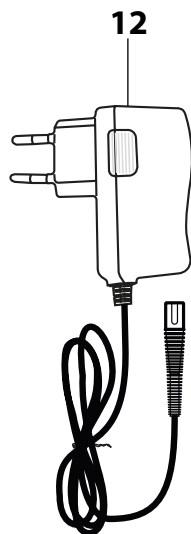
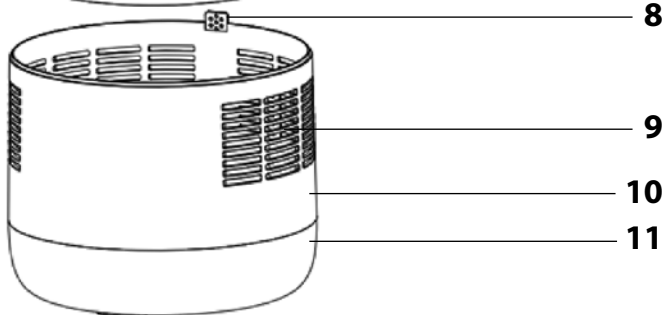
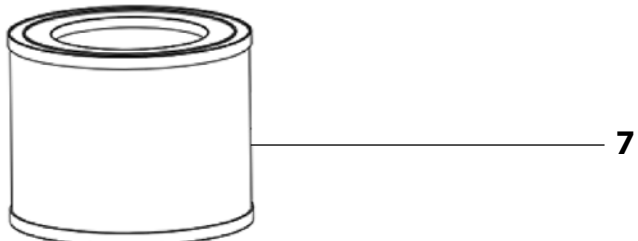
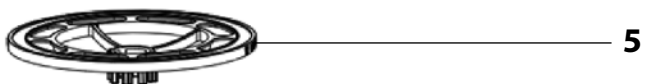
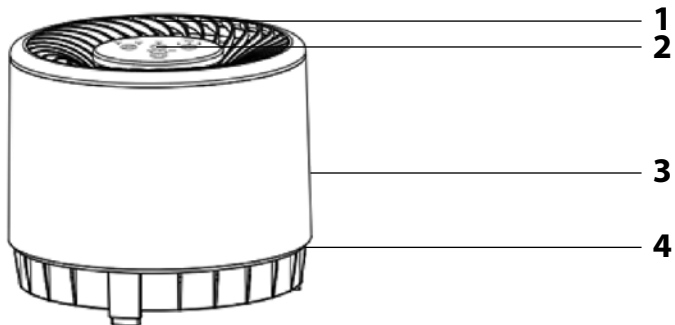

B

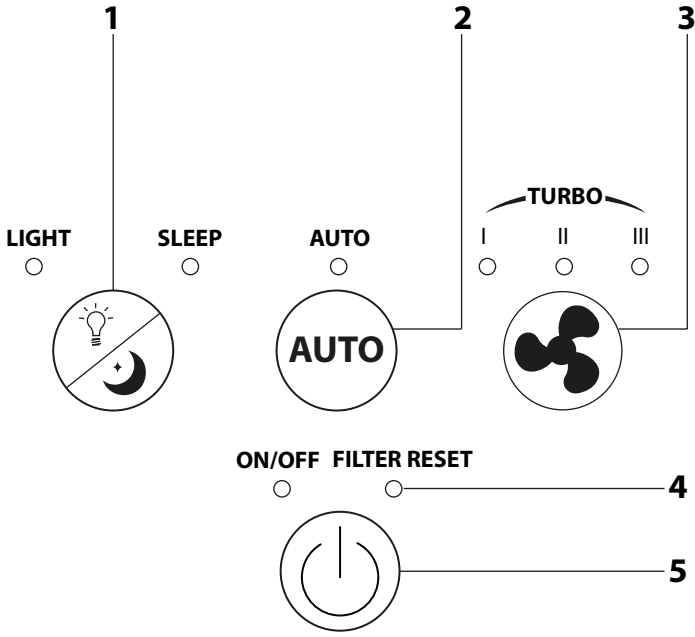





- Pred použitím tohto spotrebiča sa, prosím, oboznámte s návodom na jeho obsluhu, a to aj v prípade, že ste už oboznámení s používaním spotrebičov podobného typu. Spotrebič používajte iba tak, ako je opísané v tomto návode na použitie. Návodu uschovajte pre prípad ďalšej potreby.
- Minimálne počas trvania zákonného práva z chybného plnenia, prípadne záruky za akosť, odporúčame uschovávať originálny prepustený kartón, baliaci materiál, pokladničný doklad a potvrdenie o rozsahu zodpovednosti predávajúceho alebo záručný list. V prípade prepravy odporúčame zabaliť spotrebič opäť do originálnej škatule od výrobcu.

POPIS SPOTREBIČA

- | | |
|---|---|
| A1 Výstup pary | A7 Zvlhčovací filter |
| A2 Ovládací panel | A8 Poistka na uvoľnenie motorovej jednotky |
| A3 Motorová jednotka a ventilátorom | A9 Ventiláčne otvory |
| A4 Zdiearka na pripojenie konektora sieťového adaptéra (umiestnená v zadnej časti) | A10 Nádržka na vodu |
| A5 Obmedzovač plaváka | A11 Vodoznak s rýskou MAX |
| A6 Plavák | A12 Sieťový adaptér |

OPIS OVLÁDACIEHO KÁBLA

- | | |
|--|--|
| B1 Tlačidlo  – voľba podsvietenia/režim spánku | B4 Svetelná kontrolka výmeny zvlhčovacieho filtra |
| B2 Tlačidlo  – voľba automatického režimu | B5 Tlačidlo  – zapnutie/vypnutie |
| B3 Tlačidlo  – voľba rýchlosti ventilátora | |



PRED PRVÝM POUŽITÍM

- Pred prvým použitím vyberte spotrebič a jeho príslušenstvo z obalového materiálu a odstráňte všetky propagačné štítky či etikety. Skontrolujte, či spotrebič ani žiadna jeho súčasť nie sú poškodené.

Naplnenie nádržky

1. Umiestnite spotrebič na pevný, rovný a vodoodolný povrch. Uistite sa, že je spotrebič umiestnený aspoň 10 cm od stien, aby ste dosiahli lepší výkon.
2. Aby ste zaistili optimálnu prevádzku, uistite sa, že nie sú ventiláčne otvory ani výstup pary blokované.
3. Uistite sa, že nie sú kábel adaptéra ani zástrčka poškodené.
4. Stlačte poistku **A8** a opatrne zdvihnite motorovú jednotku **A3**.
5. Ak je prítomný ochranný obal na zvlhčovacom filtri **A7**, odoberte ho a vyberte plavák **A6**.
6. Do nádržky **A10** nalejte čistú studenú vodu až po rýsku **MAX**.
7. Vložte plavák **A6** a následne vložte zvlhčovací filter **A7** s nasadeným obmedzovačom **A5** tak, aby sa otvorom uprostred voľne pohyboval plavák **A6**.
8. Nasadte späť motorovú jednotku **A3**.
9. Konektor sieťového adaptéra **A12** zapojte do zdierky **A4** a zástrčku adaptéra zapojte do riadne uzemnenej sieťovej zásuvky. Zaznie zvukové upozornenie a zvlhčovač je pripravený na použitie.



Zapnutie/vypnutie

- Stlačte krátko tlačidlo , aby ste zvlhčovač zapli. Zvlhčovač sa automaticky spustí pri rýchlosti **II**. Podsvietenie pod ovládacím panelom **A2** bude postupne strieďať všetky farby. Svetelné kontrolky „LIGHT“ a „II“ sa rozsvietia na modro.
- Ak nebudete zvlhčovač používať, stlačte krátko tlačidlo , aby ste zvlhčovač vypli.

Tlačidlo

- Tlačidlo  **B1** slúži na zapnutie a vypnutie farebného podsvietenia a na zapnutie a vypnutie režimu spánku. Opätovným stlačením tlačidla sa bude funkcia zvlhčovača meniť v nasledujúcom poradí:
 - **Prvé stlačenie:** svetelná kontrolka „LIGHT“ trikrát zabliká, čo označuje aktiváciu zmeny režimu. Je dôležité vykonať ďalšie stlačenie dovtedy, kým svetelná kontrolka „LIGHT“ bliká. Inak by nedošlo k vami požadovanej zmene a zvlhčovač by sa vrátil do naposledy používaného režimu.
 - **Druhé stlačenie:** zapnutie režimu spánku. Svetelná kontrolka „SLEEP“ sa rozblíka 10-krát a potom zhasne tak podsvietenie, ako aj všetky svetelné kontrolky. V režime spánku je rýchlosť ventilátora nastavená na „I“ (najnižšia rýchlosť). Je dôležité vykonať ďalšie stlačenie dovtedy, kým svetelná kontrolka „SLEEP“ bliká. Inak by nedošlo k vami požadovanej zmene a zvlhčovač by sa uviedol do režimu spánku.
 - **Tretie stlačenie:** zrušenie režimu spánku. Zvlhčovač bude v prevádzke na rýchlosti „I“ a podsvietenie bude vypnuté.
 - **Štvrté stlačenie:** zapnutie podsvietenia pri poslednej nastavenej rýchlosti. Svetelné kontrolky nastavenej rýchlosti a „LIGHT“ sa rozsvietia.

Automatický režim

- Stlačte tlačidlo  **B2** na zapnutie automatického režimu. V tomto režime bude zvlhčovač monitorovať, merať vlhkosť vzduchu v miestnosti a podľa potreby automaticky upraví rýchlosť ventilátora na dosiahnutie optimálnej vlhkosti vzduchom na okolitú vlhkosť.
- **Vlhkosť 0 – 45 RH %:** rýchlosť ventilátora **III** a červené podsvietenie
- **Vlhkosť 45 – 65 RH %:** rýchlosť ventilátora **II** a modré podsvietenie
- **Vlhkosť > 65 RH %:** rýchlosť ventilátora **I** a oranžové podsvietenie
- Na zrušenie automatického režimu stlačte krátko tlačidlo  **B2**.

Nastavenie rýchlosti ventilátora

- Na nastavenie rýchlosti ventilátora slúži tlačidlo  **B3**. Opätovným stlačením tlačidla budete meniť rýchlosť ventilátora v nasledujúcom poradí: I (najnižšia rýchlosť) – II (stredná rýchlosť) – III (vysoká rýchlosť) – **TURBO** (najvyššia rýchlosť, keď všetky svetelné kontrolky rýchlosti svietia).

Indikátor nízkej hladiny vody

- Hneď ako hladina vody klesne pod stanovenú úroveň, rozblíka sa svetelná kontrolka „ON/OFF“ na červeno.
- V prípade potreby vodu doplňte. Pred doplnením sa uistite, že ste zvlhčovač vypli a odpojili ste sieťový adaptér **A12** od zásuvky. Potom môžete pokračovať podľa pokynov v časti „Naplnenie nádržky“.
- Ak už zvlhčovač nebudete používať, nechať ho zapnutý. Ventilátor zostane v prevádzke aj niekoľko hodín, aby došlo k vysušeniu zvlhčovacieho filtra **A7**, a potom sa automaticky zastaví.
- Ventilátor bude v prevádzke 7 hodín (normálny režim) alebo 10 hodín (režim spánku) a svetelná kontrolka „ON/OFF“ bude celý čas blikat na červeno.

ČISTENIE A ÚDRŽBA

- Pred čistením odpojte zástrčku adaptéra od sieťovej zásuvky a nechať spotrebič vychladnúť.
- Na čistenie akýchkoľvek častí spotrebiča nepoužívajte čistiace prostriedky s abrazívnym účinkom, riedidlá a pod., ktoré by mohli poškodiť povrch spotrebiča. Žiadna súčasť tohto spotrebiča nie je určená na umývanie v umývačke riadu.



Varovanie:

Aby sa zabránilo nebezpečenstvu úrazu elektrickým prúdom, neponárajte spotrebič, adaptér ani jeho kábel do vody alebo inej tekutiny.

Pravidelné čistenie

- Čistite pravidelne podľa častosti používania. Pri bežnom používaní čistite zvlhčovač raz týždenne. Čím častejšie zvlhčovač používate, tým častejšie ho čistite.

 1. Vypnite zvlhčovač tlačidlom  **B5** a odpojte adaptér **A12** od sieťovej zásuvky.
 2. Stlačte poistku **A8** a opatrne zdvihnite motorovú jednotku **A3**.
 3. Motorovú jednotku utrite mäkkou hubkou mierne namočenou v teplej vode. Utrite suchou utierkou.
 4. Z nádržky **A10** vyberte zvlhčovací filter **A7** s nasadeným obmedzovačom **A5** a plavák **A6**.
 5. Nádržku vypláchnite čistou teplou vodou a utrite dosucha.
 6. V prípade potreby opláchnite plavák pod čistou tečúcou vodou a utrite dosucha.
 6. Zvlhčovací filter **A7** opláchnite pod tečúcou čistou vodou. V prípade väčšieho zašpinenia ho môžete namočiť do čistej vody. Teplota vody by nemala presiahnuť 60 °C, inak hrozí, že filter **A7** zmení farbu.
 7. Steny filtra môžete opatrne stlačiť, aby ste odstránili nečistoty zo záhybov.
 8. Ak je filter **A7** veľmi silne znečistený, môžete do vody pridať malé množstvo jemného octového alebo jemného alkalického prípravku. Potom riadne opláchnite pod tečúcou vodou. Čas čistenia by však nemal presiahnuť 8 minút.



Poznámka:

Žiadna z vyššie uvedených metód čistenia neovplyvní absorpčné vlastnosti zvlhčovacieho filtra **A7**. Počas čistenia dokáže filter **A7** absorbovať veľké množstvo vody, čo znižuje jeho pevnosť. Po vyčistení a osušení sa však jeho pevnosť vráti na viac než 85 % normálnej hodnoty.

Odstránenie vodného kameňa

- Ak sa v nádržke tvorí **I0** vodný kameň, použite roztok octu s vodou v pomere 1:1 alebo roztok octového čistidla s vodou v pomere 3:1.
- Roztok aplikujte na hubku, ktorou utrite vnútorný priestor nádržky **A10**. V prípade silnejšieho znečistenia môžete roztok naliať do nádržky **A10** a nechať chvíľu pôsobiť. Potom riadne opláchnite teplou vodou.

Výmena zvlhčovacieho filtra

• Hneď ako sa rozblíka svetelná kontrolka „**FILTER RESET**“, je potrebné kúpiť a vymeniť zvlhčovací filter. Životnosť zvlhčovacieho filtra je približne 4 320 hodín.

1. Vypnite zvlhčovač tlačidlom **Ⓟ B5** a odpojte adaptér **A12** od sieťovej zásuvky.
2. Stlačte poistku **A8** a opatrne zdvihnite motorovú jednotku **A3**.
3. Vyberte zvlhčovací filter **A7** a opatrne z neho odstráňte obmedzovač **A5**.
4. Vyberte nový filter z ochranného obalu a nasadte naň obmedzovač **A5**.
5. Do nádrčky vložte nový zvlhčovací filter **A7** s nasadeným obmedzovačom **A5** tak, aby sa otvorom uprostred voľne pohyboval plavák **A6**.
6. Nasadte späť motorovú jednotku **A3**.
7. Konektor sieťového adaptéra **A12** zapojte do zdievky **A4** a zástrčku adaptéra zapojte do riadne uzemnenej sieťovej zásuvky. Zaznie zvukové upozornenie.
8. Aby ste resetovali časovač merania životnosti nového filtra **A7**, stlačte a podržte tlačidlo **Ⓟ B5** na asi 3 sekundy, až zaznie zvukové upozornenie a svetelná kontrolka „**FILTER RESET**“ zhasne.

Uloženie

- Ak nebudete spotrebič dlhší čas používať, odpojte konektor adaptéra **A12** od zdievky a adaptér **A12** od sieťovej zásuvky, nechajte spotrebič vychladnúť a vyčistite ho podľa pokynov vyššie.
- Pred uložením sa uistite, že sú spotrebič aj všetko príslušenstvo riadne čisté a suché a v nádrčke **A10** nie je žiadna voda. Uistite sa, že je zvlhčovací filter riadne suchý, aby sa zabránilo tvorbe plesní alebo baktérií.
- Uložte spotrebič na suché, čisté a dobre vetrané miesto, kde nebude vystavený extrémnym teplotám a kde bude mimo dosahu detí alebo zvierat.

RIEŠENIE ŤAŽKOSTÍ

Zvlhčovač nie je možné zapnúť.

- Uistite sa, že je konektor adaptéra **A12** správne zapojený v zdiečke **A4** a adaptér **A12** správne zapojený v sieťovej zásuvke.
- Uistite sa, že je zvlhčovač správne zostavený.

Svetelná kontrolka „ON/OFF“ blíkajú na červeno.

- V nádrčke **A10** je málo vody. Doplňte ju. Postupujte podľa inštrukcií v časti „Naplnenie nádrčky“.

Zvlhčovač sa zapne, ale nie je možné zvoliť žiadny režim.

- Skontrolujte, či je zvlhčovací filter **A7** správne vložený.
- Skontrolujte, či nie je zvlhčovací filter **A7** príliš zanesený nečistotami, a v prípade potreby ho vyčistite.
- Skontrolujte, či v miestnosti nie sú otvorené okná alebo dvere, ktoré by zvyšovali odvod vzduchu.
- Uistite sa, že veľkosť miestnosti zodpovedá odporúčanej veľkosti.

Svetelná kontrolka „FILTER RESET“ blíkajú.

- Je potrebné vymeniť zvlhčovací filter **A7**. Postupujte podľa inštrukcií v časti „Výmena zvlhčovacieho filtra“.



Poznámka:

Ak nie je vyššie uvedený váš problém alebo niektorý z vyššie zmienych problémov pretrvávajú, vypnite zvlhčovač a prestaňte ho používať. Obráťte sa na autorizované servisné stredisko.

TECHNICKÉ ÚDAJE

Adaptér

Vstup 100 – 240 V~, 50 / 60 Hz, 0,5 A
Výstup 12 V $\overline{\text{---}}$ 1 A

Zvlhčovač vzduchu

Menovitý príkon 12 V $\overline{\text{---}}$ 12 W
Hlučnosť 25 ± 3 dB(A) (nízka rýchlosť), 52 ± 3 dB(A) (vysoká rýchlosť)
Objem nádrčky na vodu 2,8 l
Zvlhčovací výkon 300 ml/h
Čas prevádzky na jedno naplnenie 10 hodín
Odporúčaná plocha miestnosti 44 m²
Rozmery (š x h x v) 236 × 236 × 341 cm
Dĺžka kábla 180 cm
Hmotnosť 2,1 kg

Deklarovaná hodnota emisie hluku tohto spotrebiča je 25 ± 3 dB(A) (nízka rýchlosť), 52 ± 3 dB(A) (vysoká rýchlosť), čo predstavuje hladinu A akustického výkonu vzhľadom na referenčný akustický výkon 1 pW.

Stupeň ochrany pred úrazom elektrickým prúdom:

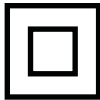

Trieda II – Ochrana pred úrazom elektrickým prúdom je zaistená dvojitoú alebo zosilnenou izoláciou.



Výrobok je určený iba na použitie v domácnosti. Výrobok nie je určený na vonkajšie použitie.

Zmeny textu a technických špecifikácií vyhradené.

POKYNY A INFORMÁCIE O ZAOBCHÁDZANÍ S POUŽITÝM OBALOM

Použitý obalový materiál odložte na miesto určené obcou na ukladanie odpadu.

LIKVIDÁCIA POUŽITÝCH ELEKTRICKÝCH A ELEKTRONICKÝCH ZARIADENÍ



Tento symbol na produktoch alebo v sprievodných dokumentoch znamená, že použité elektrické a elektronické výrobky sa nesmú pridať do bežného komunálneho odpadu. Pre správnu likvidáciu, obnovu a recykliáciu odovzdajte tieto výrobky na určené zberné miesta. Alternatívne v niektorých krajinách Európskej únie alebo iných európskych krajinách môžete vrátiť svoje výrobky miestnemu predajcovi pri kúpe ekvivalentného nového produktu.

Správnu likvidáciu tohto produktu pomôžete zachovať cenné prírodné zdroje a prispievate k prevencii potenciálnych negatívnych dopadov na životné prostredie a ľudské zdravie, čo by mohli byť dôsledky nesprávnej likvidácie odpadov. Ďalšie podrobnosti si vyžiadajte od miestneho úradu alebo najbližšieho zberného miesta.

Pri nesprávnej likvidácii tohto druhu odpadu sa môžu v súlade s národnými predpismi udeliť pokuty.

Pre podnikové subjekty v krajinách Európskej únie

Ak chcete likvidovať elektrické a elektronické zariadenia, vyžiadajte si potrebné informácie od svojho predajcu alebo dodávateľa.

Likvidácia v ostatných krajinách mimo Európskej únie

Tento symbol je platný v Európskej únii. Ak chcete tento výrobok zlikvidovať, vyžiadajte si potrebné informácie o správnom spôsobe likvidácie od miestnych úradov alebo od svojho predajcu.



Tento výrobok spĺňa všetky základné požiadavky smerníc EÚ, ktoré sa naň vzťahujú.