



SK ■ Kávovar

Preklad pôvodného návodu

Dôležité bezpečnostné pokyny

ČÍTAJTE POZORNE A USCHOVAJTE ICH NA BUDÚCE POUŽITIE.

- Tento spotrebič môžu používať deti vo veku 8 rokov a staršie a osoby so zníženými fyzickými, zmyslovými alebo mentálnymi schopnosťami alebo s nedostatkom skúseností a znalostí, ak sú pod dozorom alebo boli poučené o používaní spotrebiča bezpečným spôsobom a rozumejú prípadným nebezpečenstvám.
- Deti sa so spotrebičom nesmú hrať. Čistenie a údržbu nesmú vykonávať deti bez dohľadu.
- Pokiaľ je prívodný kábel poškodený, jeho výmenu zverte odbornému servisnému stredisku, aby sa zabránilo vzniku nebezpečnej situácie. Spotrebič s poškodeným prívodným káblom je zakázané používať.
- Tento spotrebič je určený iba na použitie v domácnosti. Nie je určený na použitie v priestoroch, ako sú:
 - kuchynské kúty pre personál v obchodoch, kanceláriách a ostatných pracoviskách;
 - hotelové alebo motelové izby a iné obytné priestory;
 - poľnohospodárske farmy;
 - podniky zaisťujúce nocľah s raňajkami.
- Neponárajte spotrebič, prívodný kábel ani zástrčku prívodného kábla do vody ani inej tekutiny.



VÝSTRAHA:

Plniaci otvor sa nesmie počas používania otvárať.

- Zabráňte kontaktu prívodného kábla a zástrčky s vodou alebo inou tekutinou.

- Používajte spotrebič podľa pokynov uvedených v návode na použitie. V opačnom prípade môže dôjsť k vzniku poranenia, poškodeniu spotrebiča alebo vzniku nebezpečnej situácie.



Upozornenie: Horúci povrch.

- Prístupné povrchy spotrebiča sa v priebehu používania a po ukončení používania zahrievajú v dôsledku zvyškového tepla. Nedotýkajte sa zahriatych povrchov.
- Pred pripojením spotrebiča k sieťovej zásuvke sa uistite, že sa jeho nominálne napätie uvedené na typovom štítku zhoduje s elektrickým napätím zásuvky.
- Spotrebič pripájajte iba k riadne uzemnenej zásuvke. Z bezpečnostných dôvodov neodporúčame používať rozvodku alebo predĺžovací kábel.
- Spotrebič neumiestňujte na parapety okien, odkvapkávacia doska drezu alebo na nestabilný povrchy. Vždy ho umiestnite na stabilný, rovný a suchý povrch.
- Spotrebič neodkladajte na elektrický alebo plynový varič alebo do blízkosti otvoreného ohňa.
- Spotrebič nikdy nepoužívajte v bezprostrednom okolí vane, sprchy alebo bazény.
- Spotrebič používajte iba na účel, na ktorý je určený.
- Spotrebič používajte iba s originálnym príslušenstvom, ktoré sa s ním dodáva.
- Ak je spotrebič v prevádzke, musí sa ponechať voľný priestor aspoň 15 cm okolo spotrebiča a nad ním na zaistenie dostatočnej cirkulácie vzduchu.
- Hornú plochu spotrebiča používajte iba na ohrievanie šálok. Nepoužívajte ju na odkladanie predmetov.
- Zásobník na vodu plňte čistou studenou vodou. Nelejte doň ohriatu vodu alebo iné tekutiny ani doň nekladajte žiadne predmety.
- Pred zapnutím spotrebiča sa uistite, že:
 - odkvapkávacia tácka s mriežkou je riadne nainštalovaná na svojom mieste;
 - zásobník je naplnený dostatočným množstvom vody a je riadne nainštalovaný na svojom mieste. Hladina vody nesmie presahovať rysku maxima.
- Skôr ako začnete kávu naparovať, uistite sa, či je páka riadne pripevnená k naparovacej hlave. Počas procesu naparovania kávy vzniká v páke tlak, a preto s ňou nemanipulujte počas prevádzky. Inak by mohlo dôjsť k vzniku nebezpečnej situácie.



Upozornenie: Nesprávne použitie môže viesť k zraneniu.

Počas prevádzky spotrebiča dbajte na zvýšenú opatrnosť, aby ste sa neobarili vriacou vodou alebo parou.

- Pri používaní spotrebiča pravidelne kontrolujte stav vody v zásobníku. Ak hladina vody klesne pod rysku minima, doplňte ju. Pred doplnením vody spotrebič najskôr vypnite a odpojte od sieťovej zásuvky.
- Spotrebič je vybavený vstavanou tepelnou poistkou, ktorá ho vypne, keď je čerpadlo v chode naprázdno, aby nedošlo k jeho poškodeniu. Ak takáto situácia nastane, odpojte sieťový kábel od zásuvky a spotrebič nechajte aspoň na 30 minút vychladnúť. Potom ho môžete znova používať.
- Spotrebič vždy vypnite a odpojte od sieťovej zásuvky, ak ho nebudete používať, ak ho nechávate bez dozoru, pred zostavením, rozoberaním, pred plnením zásobníka, pred premiestnením alebo čistením. Pred čistením a premiestnením nechajte spotrebič vychladnúť. Nepremiestňujte spotrebič so šálkou kávy umiestnenou na mriežke tácky na odkvapkávanie alebo so šálkou umiestnenou na ploche určenej na ich zohrievanie.
- Spotrebič a jeho príslušenstvo udržiavajte v čistote. Čistenie a údržbu vykonávajte podľa inštrukcií uvedených v kapitole Čistenie a údržba. Spotrebič neumývajte pod tečúcou vodou ani ho neponárajte do vody alebo inej tekutiny.
- Dbajte na to, aby sa prívodný kábel nedostal do kontaktu s horúcim povrchom alebo aby ste nepoliali zástrčku prívodného kábla.
- Spotrebič odpájajte od sieťovej zásuvky ťahom za zástrčku, nie za prívodný kábel. Inak by mohlo dôjsť k poškodeniu prívodného kábla alebo zásuvky.
- Aby ste sa vyvarovali nebezpečenstva úrazu elektrickým prúdom, neopravujte spotrebič sami ani ho nijako neopravujte. Všetky opravy zverte autorizovanému servisnému stredisku. Zásahom do spotrebiča sa vystavujete riziku straty zákonného práva z chybného plnenia, prípadne záruky za akosť.

A

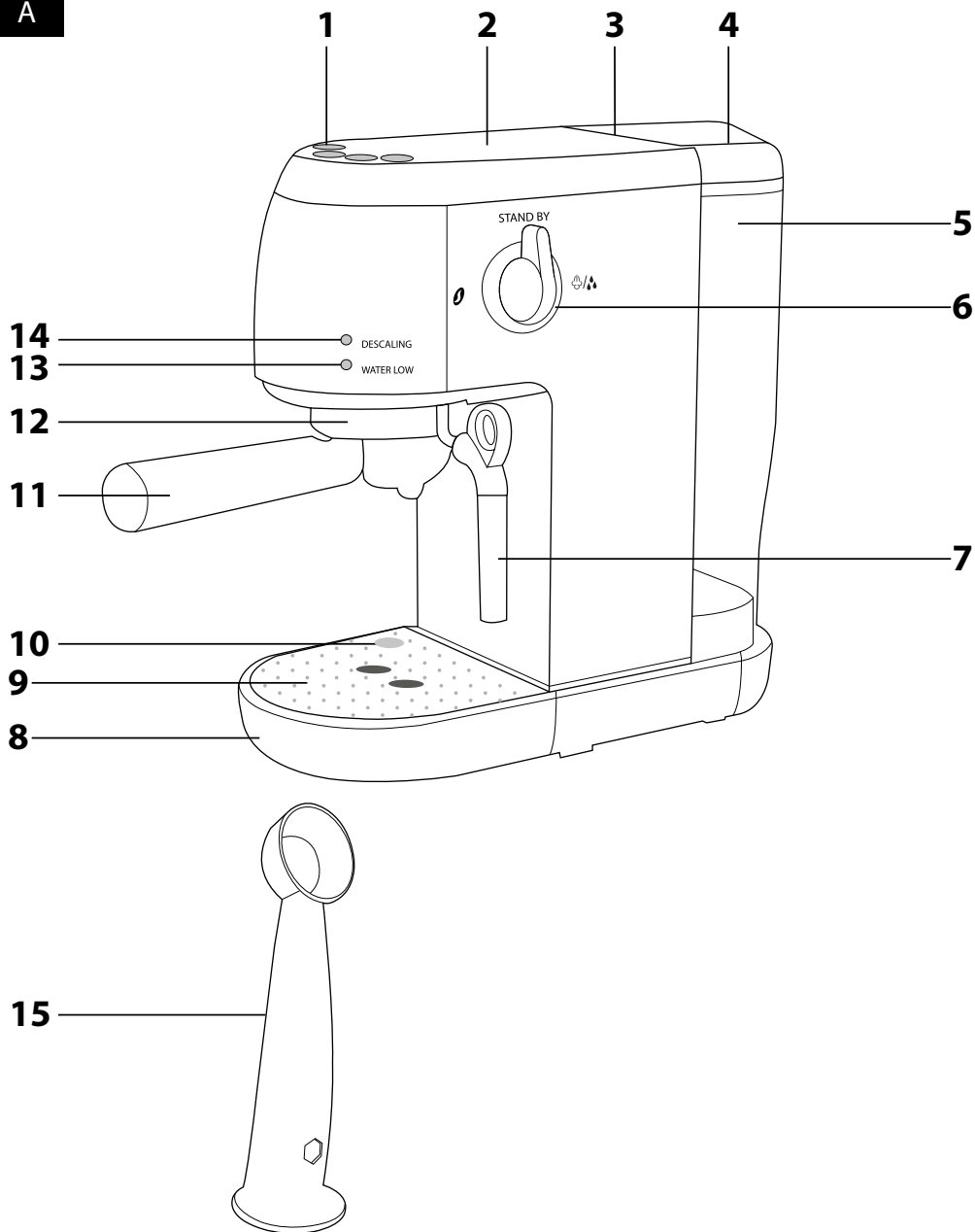

B

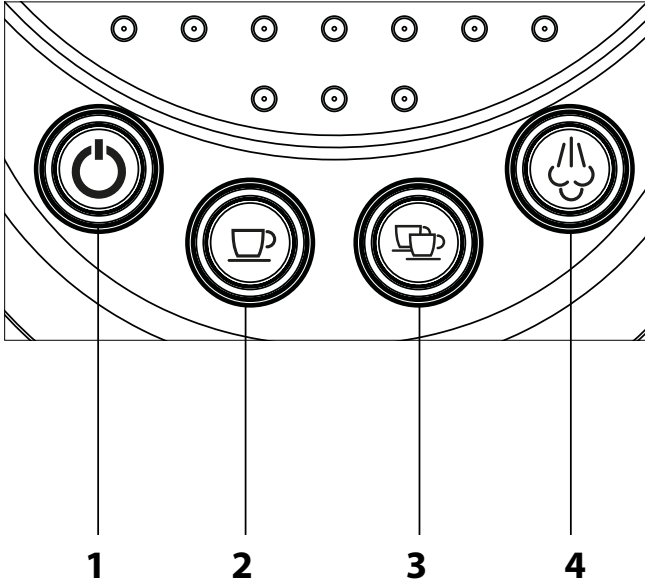

1

2

3

4

SK Kávovar

Návod na použitie

- Pred použitím tohto spotrebiča sa, prosím, oboznámte s návodom na jeho obsluhu, a to aj v prípade, že ste už oboznámení s používaním spotrebičov podobného typu. Spotrebič používajte iba tak, ako je opísané v tomto návode na použitie. Návod uschovajte pre prípad ďalšej potreby.
- Minimálne počas trvania zákonneho práva z chybného plnenia, prípadne záruky za akosť, odporúčame uschovať originálny prepravný kartón, baliaci materiál, pokladničný doklad a potvrdenie o rozsahu zodpovednosti predávajúceho alebo záručný list. V prípade prepravy odporúčame zabaliť spotrebič opäť do originálnej škatule od výrobcu.

POPIS KÁVOVARU

- A1** Ovládací panel
A2 Plocha na nahrievanie šálok
A3 Kryt úložného priestoru
A4 Veko zásobníka na vodu
A5 Zásobník na vodu
A6 Otočný ovládač
○ – vypnutie funkcie
☕/🔥 – výdaj pary / horúcej vody
A7 Parná tryska s otočným mechanizmom výberu horúceho mlieka (HOT MILK) a cappuccina (CAPPUCCINO)
A8 Odkvapkávacia tácka
- A9** Mriežka odkvapkávacej tácky
A10 Indikátor plnej odkvapkávacej misky
A11 Páka
A12 Naparovací hlava
A13 Svetelná kontrolka prázdneho zásobníka na vodu
A14 Svetelná kontrolka odvápnenia
A15 Odmerka na kavu s piestom

Príslušenstvo (bez vyobrazenia)

- Sitko pre prípravu dvoch šálok kávy Pomôcka na čistenie
Sitko pre prípravu jednej šálok kávy

POPIS OVLÁDACÍCH TLAČIDIEL

- B1** Tlačidlo zapnutia/vypnutia
B2 Tlačidlo prípravy jednej šálky
B3 Tlačidlo prípravy dvoch šálok
B4 Tlačidlo výdaja pary

PRED PRVÝM POUŽITÍM

- Zo spotrebiča odoberte všetok obalový materiál a odstráňte akékoľvek ochranné fólie, reklamné štítky či etikety.
- Spotrebič inštalujte na rovný, suchý a čistý povrch. Vyberte zásobník na vodu **A5**, odstráňte veko **A4**, vypláchnite ho čistou vodou s prídavkom malého množstva neutrálneho kuchynského saponátu. Potom ho riadne vypláchnite čistou vodou, osušte a vložte späť na svoje miesto.
- Vytiahnite odkvapkávaciu tácku **A8** spoločne s mriežkou **A9**. Umyte čistou vodou s prídavkom malého množstva neutrálneho kuchynského saponátu. Potom riadne vypláchnite čistou vodou, osušte a vložte späť na svoje miesto.
- Vonkajší povrch spotrebiča utrite mierne navlhčenou handričkou a potom riadne utrite dosucha.
- Na zabezpečenie optimálnej životnosti spotrebiča je nutné pred prvým použitím nechať jeho vnútorné komponenty niekoľkokrát prepláchnuť horúcou vodou. Na to použite tlačidlo ☕ **B2** alebo ☕ **B3**, ako je uvedené v kapitole „Prepláchnutie kávovaru“.

NASTAVENIE TVRDOSTI VODY

- Pred použitím kávovaru je nutné nastaviť správnu tvrdosť vody. Tvrdosť vody zistíte u svojho dodávateľa vody.
- Uistite sa, že je kávovar vypnutý a zástrčka prívodného kábla je zapojená v sieťovej zásuvke.
- Stlačte a podržte súčasne ☕ **B1**, ☕ **B2** a ☕ **B3** na asi 5 sekúnd. Rozbliká sa tlačidlo poslednej nastavenej tvrdosti vody.
- Stlačte tlačidlo zodpovedajúce vašej tvrdosti vody – pozrite tabuľku nižšie. Kávovar sa vypne a je pripravený na použitie.

Tlačidlo	TVRDOSŤ VODY	Množstvo vody do odvápnenia	
1 šálka ☕	nizka	do 50 mg/l	každých 20 litrov
2 šálky ☕	stredná	50 – 350 mg/l	každých 12 litrov
Para ☕	vysoká	vyššia než 350 mg/l	každých 6 litrov



Poznámka:

Voda, ktorú doplňujete do zásobníka **A5**, by mala mať ideálne izbovú teplotu (okolo 25 °C). Príliš studená voda môže negatívne ovplyvniť výslednú chuť kávového nápoja.



Upozornenie:

Vždy dodržiavajte ryšku maxima. Nikdy zásobník **A5** nepreplňujte. Nikdy neplňte zásobník **A5** teplou alebo ohriatou vodou, perlivou vodou alebo inými tekutinami, ako je napr. mlieko. To by mohlo viesť k poškodeniu spotrebiča.

- Vodu nenechávajte v zásobníku **A5** dlhšie než jeden deň. Na prípravu kvalitnej čerstvej kávy je potrebné použiť vždy čerstvú vodu. Inak môže byť negatívne ovplyvnená chuť výsledného nápoja.
- Akonáhle sa rozsvieti svetelná kontrolka **A13**, je potrebné doplniť vodu do zásobníka. Odstráňte veko **A4** a nalejte studenú vodu do zásobníka **A5**.



Upozornenie:

Prí nalievaní vody do zásobníka **A5** buďte veľmi opatrní, aby ste nenakvapkal kávovar alebo prívodný kábel. Vždy dodržiavajte ryšku maxima.

ZAPNUTIE KÁVOVARU

Uistite sa, že je kávovar inštalovaný na rovnom, suchom a čistom povrchu, zásobník na vodu **A5** je plný a je inštalovaná odkvapkávacia tácka **A8** s mriežkou **A9**. Uistite sa, že je odkvapkávacia tácka **A8** prázdna.

Odviňte prívodný kábel a zapojte zástrčku prívodného kábla do sieťovej zásuvky.

Stlačte tlačidlo ☕ **B1**, aby ste kávovar zapli. Tlačidlo ☕ **B1** sa rozbliká, čo znamená, že sa kávovar zahrieva na prevádzkovú teplotu.

Akonáhle tlačidlo ☕ **B1** prestane blikať, je kávovar pripravený na použitie.



Poznámka:

Počas prevádzky môže tlačidlo ☕ **B1** blikať, ide o normálny jav, kedy sa kávovar dohrieva na prevádzkovú teplotu. Kým tlačidlo ☕ **B1** bliká nebude možné stlačiť iné tlačidlo. Vyčkajte, tlačidlo ☕ **B1** prestane blikať.



VYPNUTIE KÁVOVARU

- Po ukončení používania vypnite kávovar stlačením tlačidla ☕ **B1** a odpojte zástrčku prívodného kábla od sieťovej zásuvky. Nechajte kávovar vychladnúť a vyčistite ho podľa pokynov v kapitole „Čistenie a údržba“.





VYPLACHOVANIE KÁVOVARU

- Zapnite kávovar a počkajte, až sa zahreje na prevádzkovú teplotu.
- Pod naparovaciu hlavu **A12** umiestnite misku (objem aspoň 100 ml).
- Stlačte tlačidlo ☕ **B2** alebo ☕ **B3** a nechajte naparovaciu hlavu **A12** pretieť horúcou vodou.
- Teraz natočte trysku **A7** tak, aby smerovala do misky, a otočte ovládačom **A6** k symbolu ☕/🔥 a nechajte parnou tryskou **A7** vytiecť asi 100 ml vody. Potom otočte ovládačom **A6** k symbolu ○, aby ste výdaj horúcej vody ukončili.
- Vodu v miske vylejte. Buďte opatrní, pretože voda v miske môže byť veľmi horúca.
- Teraz je kávovar pripravený na použitie.

PRÍPRAVA ESPRESSA

1. Vyberte správne sitko na prípravu kávy a vložte ho do páky **A11**. Ak budete pripravovať jednu šálku kávy, použite sitko pre jednu šálku. Ak budete pripravovať dve šálky kávy alebo budete pripravovať silnejšiu kávu do hrnčeka, použite sitko pre dve šálky.
2. Pomocou odmerky naplňte sitko mletou kávou. Ak používate sitko pre jednu šálku, použite jednu zarovnanú odmerku mletej kávy. Ak používate sitko pre dve šálky, použite dve odmerky kávy, ktoré nebudú plné úplne po okraj.
3. Rovnomerne rozprestrite mletú kávu v sitku a riadne utlačte. Správne stlačenie je dôležité pre prípravu kvalitnej kávy. Ak by ste kávu stlačili v sitku príliš silno, bude káva vytekať veľmi pomaly a výsledná káva bude silná. Naopak ak by ste kávu stlačili príliš slabso, voda mletou kávou pretečie veľmi rýchlo a výsledná káva bude slabá a nevyzrázna.
4. Po stlačení odstráňte z okraja páky zvyšky mletej kávy.
5. Vložte páku **A11** pod sparovaciu hlavu **A12** tak, aby rukoväť bola zarovnaná s nápisom „INSERT“ na sparovacej hlave **A12**. Vložte páku **A11** do sparovacej hlavy **A12** a otočte pákou **A11** smerom doprava v smere šípky, až ucítite odpor.
6. Pod vývod páky **A11** položte šálku alebo šálky. Odporúčame šálky pred použitím nahriať. K nahriatie šálok môžete použiť horúcu vodu alebo ich môžete položiť na plochu na nahrievanie šálok **A2**.
7. Stlačte tlačidlo  **B2** alebo  **B3** a ávovar spustí proces prípravy kávy. Podsvietenie stlačeného tlačidla sa rozsvieti a po niekoľkých sekundách začne káva vytekať do šálky.
8. Akonáhle do šálky / šálok natečie prednastavené množstvo kávy, chod kávovaru sa automaticky zastaví a podsvietenie stlačeného tlačidla zhasne.
9. Aby ste mohli vybrať páku **A11** zo sparovacej hlavy **A12**, otočte rukoväť páky smerom dolava, až bude rukoväť zarovnaná s nápisom „INSERT“. Potom vyberte páku **A11**. Vyklepte kávovú usadeninu v sitku do odpadkového koša, prípadne ju môžete kompostovať. Oplachnite použité sitko a páku **A11** pod teplou vodou a utrite dosucha. Páka **A11** aj sitko tak budú pripravené na ďalšie použitie.







PRÍPRAVA CAPPUCINA

1. Prpravte si šálku kávy podľa pokynov v časti „PRÍPRAVA ESPRESSA“. Odporúčame používať väčšiu šálku.
2. Stlačte tlačidlo **B4**, aby ste zapli funkciu výdaja pary. Tlačidlo  **B1** sa rozbliká. Akonáhle prestane blikať, bude možná funkcia výdaja pary použitá.
3. Medzitým nalejte do väčšej šálky potrebné množstvo mlieka. Uistite sa, že je šálka dostatočne veľká, lebo napenené mlieko môže zdvojnásobiť až trojnásobiť svoj pôvodný objem. Odporúčame používať vychladené tučné mlieko, aby ste dosiahli bohatej krémovej peny.
4. Otočte mechanizmus na parnej tryske **A7** tak, aby šípka ukazovala na „CAPPUCINO“.
5. Pod parnú trysku **A7** umiestnite prázdnu misku a otočte ovládačom **A6** k symbolu , aby ste uvoľnili prípadnú paru s vodou z trysky **A7**. Potom otočte ovládačom **A6** k symbolu .
6. raz ponorte parnú trysku **A7** do mlieka tak, aby koniec parnej trysky **A7** bol ponorený len niekoľko milimetrov pod hladinou.
7. Otočte ovládačom **A6** k symbolu , spustí sa výdaj pary. by ste získali krémovejšiu a hodvábnejšiu penu, umiestnite koniec parnej trysky **A7** tesne k hladine, až začne mlieko v šálke víriť.
8. Akonáhle mlieko zdvojnásobilo svoj objem, ponorte parnú trysku **A7** hlbšie do šálky, aby ste mlieko v šálke prehrali.
9. Akonáhle mlieko dosiahlo správnej teploty (cca 60 ° C) a má dostatočnú krémovú penu, otočte ovládačom **A6** k symbolu  **O**. Potom vyberte trysku **A7** z mlieka.
10. Napenené mlieko nalejte do šálky.
11. Utrite parnú trysku **A7** mierne navlhčenou hubkou. Z hygienických dôvodov zapnite na niekoľko sekúnd funkciu výdaja pary, aby ste odstránili zvyšky mlieka v tryske.

Varovanie:

Kávovar bude vydávať paru maximálne 60 sekúnd. Potom sa výdaj pary automaticky zastaví. Ide o bezpečnostný prvok, ktorý bráni v prehriatiu kávovaru.

OHREV MLIEKA

1. Stlačte tlačidlo  **B4**, aby ste zapli funkciu výdaja pary. Tlačidlo  **B1** sa rozbliká. Akonáhle prestane blikať, bude možná funkcia výdaja pary použitá.
2. Medzitým nalejte do väčšej šálky potrebné množstvo mlieka.
3. Otočte mechanizmus na parnej tryske **A7** tak, aby šípka ukazovala na „HOT MILK“.
4. Pod parnú trysku **A7** umiestnite prázdnu misku a otočte ovládačom **A6** k symbolu , aby ste uvoľnili prípadnú paru s vodou z trysky **A7**. Potom otočte ovládačom **A6** k symbolu .
5. Teraz ponorte parnú trysku **A7** do mlieka.
6. Otočte ovládačom **A6** k symbolu , a spustí sa výdaj pary.
7. Opätne pohybujte šálkou hore a dole, aby ste prehrali mlieko v šálke.
8. Akonáhle mlieko dosiahlo správnej teploty (cca 60 °C), otočte ovládačom **A6** k symbolu  **O**. Potom vyberte trysku **A7** z mlieka.
9. Utrite parnú trysku **A7** mierne navlhčenou hubkou. Z hygienických dôvodov zapnite na niekoľko sekúnd funkciu výdaja pary, aby ste odstránili zvyšky mlieka v tryske.

Varovanie:



Kávovar bude vydávať paru maximálne 60 sekúnd. Potom sa výdaj pary automaticky zastaví. Ide o bezpečnostný prvok, ktorý bráni v prehriatiu kávovaru.



Poznámka:

Počas ohrevu mlieka nedôjde k napenieniu mlieka.

VÝDAJ HORÚCEJ VODY

1. Pod parnú trysku **A7** umiestnite nádobu, do ktorej bude vytekať horúca voda.
2. Otočte ovládačom **A6** k symbolu , a spustí sa výdaj horúcej vody.
3. Akonáhle do šálky nateklo dostatočné množstvo horúcej vody, otočte ovládačom **A6** k symbolu .

Varovanie:

Kávovar bude vydávať horúcu vodu maximálne 60 sekúnd. Potom sa výdaj pary automaticky zastaví. Ide o bezpečnostný prvok, ktorý bráni v prehriatiu kávovaru.



PROGRAMOVANIE OBJEMU KÁVY

- Podľa osobných preferencií môžete upraviť objem extrahovanej kávy.



Poznámka:

Hodnoty továrenského nastavenia zostávajú stále v pamäti, aj keď upravíte objem extrahovanej kávy. Ak potrebujete obnoviť pôvodné nastavenie, vykonajte továrenské nastavenie – viac v časti „Obnova továrenského nastavenia“.

- Objem extrahovanej kávy môžete nastaviť pre jeden alebo dve šálky, a to v rozmedzí uvedenom v tabuľke nižšie.

	Hodnota továrenského nastavenia	Minimálny objem	Maximálny objem
1 šálka	40 ml	20 ml	150 ml
2 šálky	125 ml	40 ml	300 ml

- Ak preferujete kávu typu Long Black, upravte objem extrahovanej kávy podľa osobných preferencií, aby ste nemuseli riediť kávu horúcou vodou. Kávovar bude pripravovať upravený objem extrahovanej kávy automaticky, je však potrebné prispôbiť množstvo mletej kávy novonastavenému objemu, aby nebola káva príliš slabá.



Poznámka:

Ak ste upravili objem extrahovanej kávy na maximálny objem a občas potrebujete pripraviť kávu typu espresso s menším objemom extrahovanej kávy, bude potrebné vykonať obnovu továrenského nastavenia.

- Vložte sitko do páky **A11** (bez mletej kávy) a páku **A11** následne vložte do sparovacej hlavy **A12**. Šálku alebo hrnček vložte pod sparovaciu hlavu **A12**.
- Uistite sa, že v zásobníku na vodu **A5** je dostatočné množstvo vody. Voda musí zakrývať rysku minimá.
Programovanie objemu pre jednu šálku:
Stlačte a podržte tlačidlo prípravy jednej šálky **B2**. Držte tlačidlo **B2** stlačené, kým do šálky alebo hrnčka nenatečie vami preferované množstvo vody. Uvoľnením tlačidla **B2** sa automaticky zastaví extrakcia a nový objem bude uložený do pamäte.
- Programovanie objemu pre dve šálky:
Stlačte a podržte tlačidlo prípravy jednej šálky **B3**. Držte tlačidlo **B3** stlačené, kým do šálky alebo hrnčka nenatečie vami preferované množstvo vody. Uvoľnením tlačidla **B3** sa automaticky zastaví extrakcia a nový objem bude uložený do pamäte.



Poznámka:

Upravený objem extrahovanej kávy bude uložený do pamäte, kým nevykonáte továrenské nastavenie alebo neodpojíte zástrčku prívodného kábla od sieťovej zásuvky.

Obnova továrenského nastavenia

- Ak nastane problém vyplývajúci z vami vykonaného nastavenia, je nevyhnutné vykonať obnovu továrenského nastavenia.



Upozornenie:

Obnovou továrenského nastavenia sa zmažu všetky vami vykonané nastavenia a dôjde k obnove hodnôt nastavených z továrne. Zmažu sa aj hodnoty nastavenej tvrdosti vody. Potom bude potrebné vykonať znovu všetky potrebné nastavenia.

- Uistite sa, že je zástrčka prívodného kábla zapojená do sieťovej zásuvky.
- Uistite sa, že je spotrebič vypnutý.
- Súčasne stlačte a podržte všetky štyri tlačidlá (**B1**, **B2**, **B3**, **B4**) na 5 sekúnd, kým sa všetky tlačidlá nerozblíkajú. Potom môžete tlačidlá uvoľniť.
- Obnova továrenského nastavenia bola vykonaná.

ČISTENIE A ÚDRŽBA

- Pred čistením odpojte zástrčku prívodného kábla od sieťovej zásuvky a nechajte spotrebič vychladnúť.
- Na čistenie akýchkoľvek častí spotrebiča nepoužívajte čistiace prostriedky s abrazívnym účinkom, riedidlá a pod., ktoré by mohli poškodiť povrch spotrebiča. Žiadna súčasť tohto spotrebiča nie je vhodná na umývanie v umývačke riadu.



Varovanie:

Aby sa zabránilo nebezpečenstvu úrazu elektrickým prúdom, neponárajte spotrebič, napájací kábel ani sieťovú zástrčku do vody alebo inej tekutiny.



Čistenie odkvapkávacej tácky a mriežky

- Opatrne vyberte odkvapkávaciu tácku **A8** s mriežkou **A9**. Vodu vylejte a opláchnite odkvapkávaciu tácku **A8** a mriežku **A9** teplou vodou. Utrite dosucha a vložte späť do kávovaru.
- Ak sú tácka **A8** aj mriežka **A9** silnejšie znečistené, umyte ich v teplej vode s trochu neutrálneho prostriedku na umývanie riadu, opláchnite a utrite dosucha.

Čistenie sítiak a páky

- Sitká a páku **A11** čistite po každom použití. Opláchnite sitko a páku **A11** pod tečúcou teplou vodou a utrite dosucha.
- Ak sú otvory v sitku zablokované, vyčistite ich pomocou dodávanej pomôcky na čistenie.

Čistenie sparovacej hlavy

- Približne po asi 200 príprave kávy je potrebné prepláchnuť sparovacej hlavu **A12**. Naplňte zásobník **A5** studenou vodou. Zapnite kávovar a počkajte, až sa zahreje na prevádzkovú teplotu.
- Stlačte tlačidlo  **B2** alebo  **B3** a nechajte naparovaciu hlavu **A12** pretiecť asi 0,5 l vody.



Upozornenie:

Pri preplachovaní je dôležité, aby NEBOLA vložená páka so sitkom.

Čistenie vonkajšieho povrchu





- Vonkajší povrch spotrebiča utrite mierne navlhčenou handričkou a potom riadne utrite dosucha.

Čistenie zásobníka na vodu

- Aspoň raz za mesiac vyčistíte zásobník na vodu **A5** a veko **A4**. Vypláchnite ho čistou vodou s prídavkom malého množstva neutrálneho kuchynského saponátu. Potom ho riadne vypláchnite čistou vodou, osušte a vložte späť na svoje miesto.

Odvápnenie



- Akonáhle sa rozsvieti svetelná kontrolka odvápnenia **A14**, je potrebné vykonať proces odvápnenia.
- K odvápneniu používajte prostriedok na odvápnenie určený pre kávovary, ktorý je bežne dostupný v obchodnej sieti.

- Prípravte odvápnovací roztok podľa pokynov na obale prostriedku k odvápneniu.
- Nalejte pripravený roztok do zásobníka **A5** až po značku max.
- Zapojte zástrčku prívodného kábla do sieťovej zásuvky a stlačte tlačidlo **B1**, aby ste kávovar zapli. Tlačidlo  **B1** sa rozblíkajú, čo znamená, že sa kávovar zahrieva na prevádzkovú teplotu.
- Uistite sa, že v sparovacej hlave **A12** nie je inštalovaná páka **A11**.
- Pod parnú trysku **A7** umiestnite nádobu na vodu.
- Akonáhle tlačidlo  **B1** prestane blikať, otočte ovládačom **A6** k symbolu  a spustí sa výdaj ohriatej roztoku.
- Nečajte roztok vytekať cez parnú trysku **A7**, až sa výdaj automaticky zastaví.
- Otočte ovládačom **A6** k symbolu .
- Teraz premiestnite nádobu pod sparovaciu hlavu **A12**.



Poznámka:

Ak je to potrebné, vylejte roztok z nádoby. Avšak buďte opatrní, roztok v nádobe je veľmi horúci.

- Stlačte tlačidlo  **B3** a kávovar spustí výdaj roztoku skrz sparovaciu hlavu **A12**.
- Počkajte, až sa výdaj roztoku automaticky zastaví.
- Teraz presuňte nádobu pod parnú trysku **A7** a opakujte kroky 6. – 11., kým nevyprázdните celý obsah zásobníka **A5** a nerozsvieti sa svetelná kontrolka **A13**.
- Vyberte zásobník **A5** z kávovaru, vylejte zvyšný roztok a naplňte zásobník **A5** čerstvou čistou vodou až po značku max.
- Vykonajte kroky 6. – 11., aby ste prepláchni kávovar a odstránili zvyšky roztoku z vnútorných komponentov kávovaru. Odporúčame, aby ste vyčerpali celý zásobník **A5**.
- Teraz je proces odvápnenia dokončený.
- Na ďalšie použitie kávovaru je nutné resetovať kontrolku odvápnenia **A14**. Zatiaľ čo je kávovar vypnutý, stlačte a podržte súčasne tlačidlá  **B1** a  **B4** na asi 5 sekúnd. Svetelná kontrolka odvápnenia **A14** sa resetuje a pri ďalšom zapnutí kávovaru nebude už rozsvietená. V opačnom prípade je potrebné vykonať resetovanie znovu. Po úspešnom resetovaní začne kávovar opäť merať objem spotrebovanej vody, aby vás mohol upozorniť na ďalšie odvápnenie.

Uloženie

- Pokiaľ nebudete spotrebič dlhší čas používať, odpojte zástrčku od sieťovej zásuvky, nechajte spotrebič vychladnúť a vyčistite ho podľa vyššie uvedených pokynov.
- Pred uložením sa uistite, že sú spotrebič aj všetko príslušenstvo riadne čisté a suché.
- Uložte spotrebič na suché, čisté a dobre vetrané miesto, kde nebude vystavený extrémnym teplotám a kde bude mimo dosahu detí alebo zvierat.

RIEŠENIE PROBLÉMOV

- Nasledujúca tabuľka uvádza možné problémy, s ktorými sa môžete stretnúť počas používania kávovaru. Pokiaľ problém pretrváva, vypnite kávovar, odpojte zástrčku prívodného kábla od sieťovej zásuvky a obráťte sa na autorizované servisné stredisko.

TECHNICKÉ ÚDAJE

Menovitý rozsah napätia	220 – 240 V~
Menovitý kmitočet.....	50 – 60 Hz
Menovitý príkon	1400 W
Hlučnosť.....	75 dB (A)

Deklarovaná hodnota emisie hluku tohto spotrebiča je 75 dB(A), čo predstavuje hladinu A akustického výkonu vzhľadom na referenčný akustický výkon 1 pW.

Zmeny textu a technických špecifikácií vyhradené.

POKYNY A INFORMÁCIE O ZAOBCHÁDZANÍ S POUŽITÝM OBALOM

Použitý obalový materiál odložte na miesto určené obcou na ukladanie odpadu.

LIKVIDÁCIA POUŽITÝCH ELEKTRICKÝCH A ELEKTRONICKÝCH ZARIADENÍ



Tento symbol na produktoch alebo v sprievodných dokumentoch znamená, že použité elektrické a elektronické výrobky sa nesmú pridať do bežného komunálneho odpadu. Pre správnu likvidáciu, obnovu a recykláciu odovzdajte tieto výrobky na určené zberné miesta. Alternatívne v niektorých krajinách Európskej únie alebo iných európskych krajinách môžete vrátiť svoje

výrobky miestnemu predajcovi pri kúpe ekvivalentného nového produktu.

Správnou likvidáciou tohto produktu pomôžete zachovať cenné prírodné zdroje a pomáhate prevencii potenciálnych negatívnych vplyvov na životné prostredie a ľudské zdravie, čo by mohli byť dôsledky nesprávnej likvidácie odpadov. Ďalšie podrobnosti si vyžiadajte od miestneho úradu alebo najbližšieho zberného miesta.

Pri nesprávnej likvidácii tohto druhu odpadu sa môžu súlaďe s národnými predpismi udeliť pokuty.

Pre podnikové subjekty v krajinách Európskej únie

Ak chcete likvidovať elektrické a elektronické zariadenia, vyžiadajte si potrebné informácie od svojho predajcu alebo dodávateľa.

Likvidácia v ostatných krajinách mimo Európskej únie

Tento symbol je platný v Európskej únii. Ak chcete tento výrobok zlikvidovať, vyžiadajte si potrebné informácie o správnom spôsobe likvidácie od miestnych úradov alebo od svojho predajcu.



Tento výrobok spĺňa všetky základné požiadavky smerníc EÚ, ktoré sa naň vzťahujú.