



Návod na obsluhu
TYČOVÝ MIXÉR
S VÁKUOVÝM NADSTAVCOM

STICK BLENDER WITH VACUUM ATTACHMENT



SB 810

**TYČOVÝ MIXÉR
S VÁKUOVÝM
NADSTAVCOM**

OBSAH

- 3 Vaša bezpečnosť na prvom mieste
- 7 Oboznámte sa so svojím mixérom SB 810
- 9 Zloženie a rozloženie vášho mixéra SB 810
- 17 Použitie vášho mixéra SB 810
- 20 Starostlivosť a čistenie
- 22 Odstraňovanie problémov

VAŠA BEZPEČNOSŤ NA PRVOM MIESTE

Uvedomujeme si, aká dôležitá je bezpečnosť a preto už od začiatočného konceptu až po samotnú výrobu myslíme predovšetkým na vašu bezpečnosť. Napriek tomu vás však prosíme, aby ste pri používaní spotrebiča boli opatrní a dodržiavali nasledujúce pokyny.

- Tento spotrebič nesmú používať deti. Udržujte spotrebič a jeho prívod mimo dosahu detí.
- Spotrebiče môžu používať osoby so zníženými fyzickými, zmyslovými či mentálnymi schopnosťami alebo nedostatkom skúseností a znalostí, ak sú pod dozorom alebo boli poučené o používaní spotrebiča bezpečným spôsobom a rozumejú prípadným nebezpečenstvám.
- Deti sa so spotrebičom nesmú hrať.
- Čistenie a údržbu vykonávanú používateľom nesmú vykonávať deti.
- Ak je prívodný kábel poškodený, jeho výmenu zverte odbornému servisnému stredisku, aby sa zabránilo vzniku nebezpečnej situácie. Je zakázané používať spotrebič s poškodeným prívodným káblom.
- Pri nesprávnom používaní hrozí riziko poranenia.
- Venujte zvýšenú pozornosť pri manipulácii so sekacími čepeľami, obzvlášť pri vyberaní čepeľí z nádoby, vyprázdňovaní nádoby a počas čistenia.

- Časti mixéra, ktoré prichádzajú do kontaktu s potravinami, umyte v teplej vode s trochou kuchynského prostriedku na umývanie riadu. Opláchnite a utrite dosucha.
- Vždy odpojte spotrebič od napájania, ak ho nechávate bez dozoru a pred montážou, demontážou alebo čistením.
- Pred výmenou príslušenstva alebo prístupných častí, ktoré sa pri používaní pohybujú, vypnite spotrebič a odpojte ho od napájania.
- Pred prvým použitím spotrebiča odstráňte a bezpečne ekologicky zlikvidujte všetok obalový materiál a reklamné štítky. Skontrolujte, či spotrebič nie je nijako poškodený. V žiadnom prípade nepoužívajte poškodený spotrebič, spotrebič s poškodeným prírodným káblom a pod.
- Pozorne si prečítajte všetky inštrukcie pred ovládaním spotrebiča a uložte ich na bezpečné miesto na možné použitie v budúcnosti.
- Z dôvodov vylúčenia rizika zadusenia malých detí odstráňte ochranný obal zástrčky sieťového kábla tohto spotrebiča a bezpečne ho zlikvidujte.
- Pred pripojením spotrebiča k sieťovej zásuvke sa uistite, či sa zhoduje napätie uvedené na jeho typovom štítku s napätím vo vašej zásuvke.
- Neodpájajte spotrebič od sieťovej zásuvky ťahom za prírodný kábel. Mohlo by dôjsť k poškodeniu prírodného kábla alebo sieťovej zásuvky. Kábel odpájajte od zásuvky ťahom za zástrčku.
- Prírodný kábel spotrebiča nepripájajte a neodpájajte od sieťovej zásuvky mokrými rukami.
- Prírodný kábel udrzte v suchu. Nikdy nepoužívajte spotrebič v okolí vane, sprchy alebo bazéna.
- Aby ste zabránili prípadnému úrazu elektrickým prúdom, nevystavujte spotrebič alebo jeho prírodný kábel kvapkajúcej alebo striekajúcej vode ani ho neponárajte do vody alebo inej tekutiny.
- Pred pripojením spotrebiča k elektrickej zásuvke a jeho zapnutím skontrolujte, či je úplne a správne zostavený. To obzvlášť platí pri odnímateľných nožoch tyčového nadstavca. Vždy sa uistite, že je nôž riadne pripevnený k tyčovému nadstavcu a dotiahnutá matica. Dodržujte inštrukcie v tomto návode na obsluhu. Nepoužívajte spotrebič, ak by bol nôž uvoľnený alebo zle nasadený. Hrozí vážne riziko uvoľnenia noža, poškodenia spotrebiča a vzniku vážneho zranenia.
- Nepoužívajte spotrebič, ak nefunguje správne, ak bol poškodený alebo ponorený do vody.
- Spotrebič vždy vypnite a odpojte od sieťovej zásuvky po ukončení používania.

- Tento spotrebič je určený na použitie v domácnostiach, kanceláriách a podobných priestoroch. Nepoužívajte ho v priemyselnom prostredí alebo vonku alebo v miestnostiach s vysokou vlhkosťou, ako napr. v pracovniach alebo kúpeľniach.
- Nepoužívajte spotrebič na iný účel, než na ktorý je určený.
- Spotrebič používajte iba s originálnym príslušenstvom výrobcu. Nikdy nepoužívajte príslušenstvo, ktoré sa nedodáva s týmto spotrebičom alebo nie je výslovne odporúčané výrobcom.
- Mixér nepoužívajte nepretržite pri veľkých dávkach dlhšie než 1 minútu. Medzi každým použitím nechajte motor aspoň 3 minúty odpočinúť. Pri plnení vždy dodržujte rysku maxima.
- Nemixujte sytené nápoje, môžu vzkypieť.
- Ak sa potraviny zaseknú okolo nožovej jednotky, uvoľníte spínač a vyčkajte, až sa nožová jednotka celkom zastaví. Potom odpojte prívodný kábel od sieťovej zásuvky a pomocou varešky alebo stierky odstráňte potraviny z nožovej jednotky. V žiadnom prípade nepoužívajte prsty, pretože nože sú veľmi ostré.
- Udržujte ruky, prsty, vlasy, oblečenie, varešky a iné kuchynské pomôcky mimo dosahu spotrebiča počas jeho prevádzky. Vždy spotrebič vypnite a odpojte zástrčku prívodného kábla od sieťovej zásuvky, vyčkajte, až sa nože celkom zastavia. Vyvarujte sa kontaktu s pohyblivými časťami.
- Počas prevádzky neodoberajte príslušenstvo z motorovej jednotky.
- Mixér používajte výhradne na prípravu jedál a/alebo nápojov. Nespúšťajte mixér naprázdno.
- Nespracováajte horúce ani vriace tekutiny. Nechajte ich pred spracovaním vychladnúť.
- Nevystavujte žiadnu časť ani príslušenstvo extrémnym teplotám.
- Nadstavec na odsávanie vzduchu používajte maximálne 1 minútu. V prípade stálej prevádzky sa riadte výhradne inštrukciami opísanými v tomto návode.
- Nadstavec na prípravu majonézy je výhradne určený na prípravu majonézy. Nepoužívajte ho na iné účely, než na ktoré je určený.
- Spotrebič nevystavujte priamemu slnečnému žiareniu a neumiestňujte ho do blízkosti otvoreného ohňa alebo prístrojov, ktoré sú zdrojom tepla, napr. elektrický a plynový varič.
- Spotrebič umiestňujte iba na čistý, suchý, vodorovný a stabilný povrch. Spotrebič neumiestňujte na okraj pracovnej dosky kuchynskej linky alebo stola ani ho nepoužívajte na odkvapkávacej doske drezu. Takisto ho neumiestňujte na parapety okien.
- Sieťová zásuvka musí byť ľahko dostupná na prípadné náhle odpojenie.
- Nepoužívajte tento spotrebič s programátorom, časovým spínačom alebo akoukoľvek inou súčasťou, ktorá spína prístroj automaticky.
- Na spotrebič neodkladajte žiadne predmety ani naň nestúpajte alebo nesadajte.
- Chráňte spotrebič a príslušenstvo pred pádmi na zem alebo na stôl aj z malej výšky a pred pádmi predmetov na ne.
- Nemanipulujte so spotrebičom, zatiaľ čo je v prevádzke.
- Ak je spotrebič v prevádzke, dávajte pozor na deti a domáce zvieratá.
- Spotrebič nikdy nenechávajte v prevádzke bez dozoru.
- Nepoužívajte hrubé abrazívne alebo žieravé čistiace prostriedky na čistenie spotrebiča.
- Udržujte spotrebič čistý. Dodržujte inštrukcie o čistení uvedené v tomto návode na obsluhu.
- V tomto spotrebiči ani jeho blízkosti neskladujte ani nepoužívajte žiadne výbušné alebo horľavé látky, napr. spreje s horľavým plynom.

DŮLEŽITÉ BEZPEČNOSTNÉ POKYNY NA POUŽÍVÁNÍ VŠETKÝCH ELEKTRICKÝCH ZARIADENÍ

- Pred použitím celkom odviňte napájací kábel. Spotrebič pripájajte iba k riadne uzemnenej zásuvke.
- Prívodný kábel nenechávajte visieť cez okraj stola alebo pracovnej dosky, dotýkať sa horúcich plôch alebo sa zamotať.
- Z bezpečnostných dôvodov odporúčame zapojiť spotrebič do samostatného elektrického obvodu, oddeleného od ostatných spotrebičov. Nepoužívajte rozvodku ani predlžovací kábel na zapojenie spotrebiča do sieťovej zásuvky.
- Nepoužívajte tento spotrebič v pohybujúcich sa vozidlách alebo na lodi, nepoužívajte ho vonku, nepoužívajte ho na iný účel, než na ktorý je určený. V opačnom prípade môže dôjsť k zraneniu.
- Akúkoľvek inú údržbu okrem bežného čistenia je nutné zveriť autorizovanému servisnému stredisku Catler. Aby ste sa vyvarovali nebezpečenstva úrazu elektrickým prúdom, neopravujte spotrebič sami ani ho nijako neopravujte.
- Odporúčame inštalovať prúdový chránič (štandardné bezpečnostné spínače vo vašej zásuvke), aby ste tak zaistili zvýšenú ochranu pri použití spotrebiča. Odporúčame, aby prúdový chránič (s menovitým zvyškovým prevádzkovým prúdom menej než 30 mA) bol inštalovaný do elektrického obvodu, v ktorom bude spotrebič zapojený. Obráťte sa na svojho elektrikára pre ďalšiu odbornú radu.

Návod je tiež dostupný na stránkach www.catler.cz.

OBOZNÁMTE SA SO SVOJÍM MIXÉROM SB 810

TYČOVÝ MIXÉR

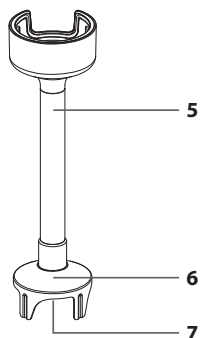
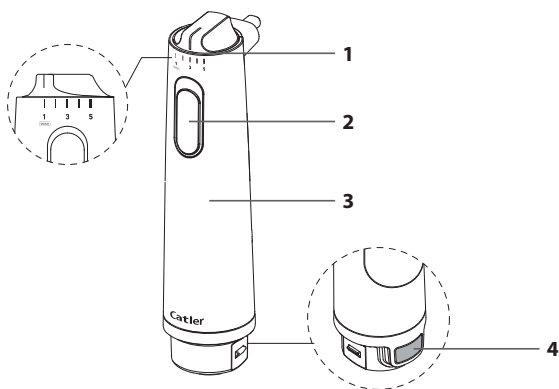

8

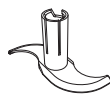

9

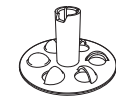

10



11

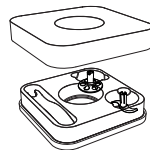

12

1. Ovládač rýchlosti
2. Spínač na zapnutie/vypnutie
3. Motorová jednotka
4. Tlačidlo uvoľnenia príslušenstva
5. Tyčový nadstavec
6. Ochranný kryt noža
7. Hriadeľ na pripevnenie noža
8. Multifunkčný sekací nôž – opatrený vrstvou titania v zlatej farbe
9. Mlecí nôž
10. Šľahací nôž – slúži hlavne na prípravu majonézy
11. Pomôcka na vybratie noža
12. Úložný box

SEKÁČIK

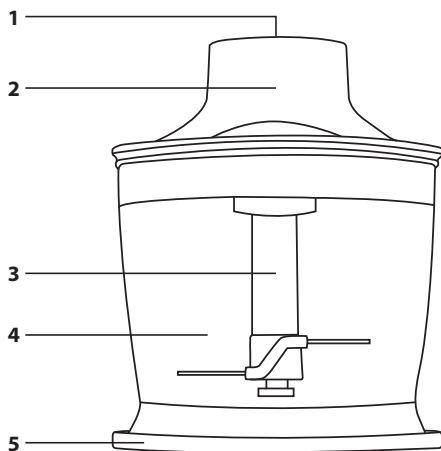

1. Miesto na pripavenie motorovej jednotky
2. Veko
3. Sekací nôž
4. Nádoba na sekanie s objemom 0,5 l
5. Protišmyková podložka

PRÍSLUŠENSTVO

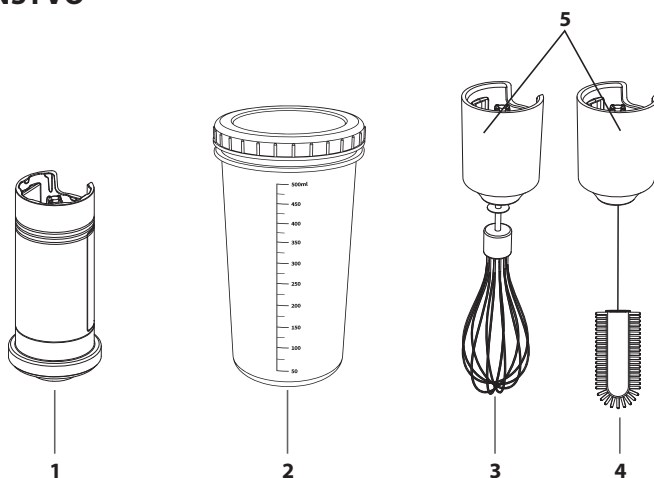

1. Vákuový nadstavec
2. Nadstavec na prípravu majonézy
3. Šľahacia metla
4. Čistiaca kefa
5. Adaptér na pripavenie šľahacej metly alebo čistiacej kefy k motorovej jednotke (v balení sú 2 ks)

ZLOŽENIE A ROZLOŽENIE VÁŠHO MIXÉRA SB 810

K motorovej jednotke môžete pripevniť vybrané príslušenstvo a používať spotrebič ako:

1. Tyčový mixér – pripevnite tyčový nadstavec;
2. Sekáčik – pripevnite motorovú jednotku na veko sekáčika;
3. Šľahač – pripevnite šľahaciu metlu;
4. Vákuovačka – pripevnite vákuový nadstavec.
5. Čistiaca pomôcka – pripevnite čistiacu kefku;



**VAROVANIE!
PRED
ZLOŽENÍM ALEBO
ROZLOŽENÍM
SPOTREBIČA
SA UISTITE, ŽE
JE VYPNUTÝ
A ZÁSTRČKA
PRÍVODNÉHO
KÁBLA JE
ODPOJENÁ
OD SIEŤOVEJ
ZÁSUVKY.**

TYČOVÝ MIXÉR

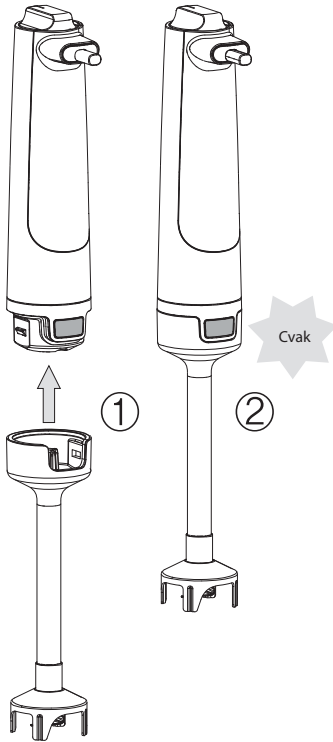
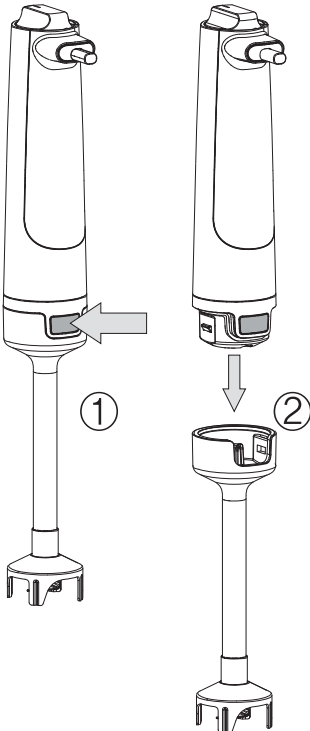
ZLOŽENIE	ROZLOŽENIE
<p data-bbox="105 240 538 355">K motorovej jednotke pripevníte tyčový nastavtec, až začujete cvaknutie. Uistite sa, že je tyčový nastavtec správne pripevnený a nehýbe sa.</p>  <p data-bbox="434 746 468 767">Cvak</p>	<p data-bbox="577 240 1000 355">Ak potrebujete tyčový nastavtec odobrať, stlačte najskôr tlačidlo uvoľnenia príslušenstva a potom potiahnutím smerom dole odoberte tyčový nastavtec.</p> 

NASADENIE NOŽA

Tyčový mixér SB 810 sa dodáva s tromi nožmi, ktoré vám umožnia rýchlo a efektívne spracovať rôzne druhy potravín.

<p>MULTIFUNKČNÝ SEKACÍ NÔŽ Vhodný na mixovanie, sekanie zeleniny (mrkva, paradajky a pod.), ľadu a pod.</p> 	<p>MLECÍ NÔŽ Vhodný na mletie mäsa, rýb a pod.</p> 	<p>ŠLAHACÍ NÔŽ Vhodný na šľahanie vaječ, prípravu majonéz a pod.</p> 
--	---	---



VAROVANIE!
PRI MANIPULÁCII S NOŽMI BUĎTE VEĽMI OPATRNÍ, ABY STE SA NEPORANILI O OSTRIE. PRI NESPRÁVNEJ MANIPULÁCII HROZÍ VÁŽNE PORANENIE.

NASADENIE NOŽA

Otočte tyčový nadstavec hore nohami. Vybraný nôž nasadte na hriadeľ tak, aby výrez v noži pasoval na hrot na hriadeľ. Začujete cvaknutie, ktoré signalizuje správne umiestnenie noža. Potom otočte nožom v smere hodinových ručičiek, až sa hrot na hriadeľi zastaví o hranu výrezu v noži.

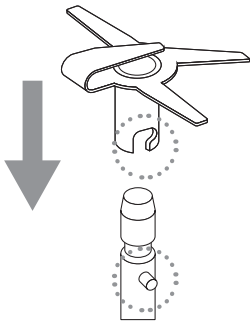

ODOBRATIE NOŽA

Na odobratie noža z hriadeľa vždy používajte dodávanú pomôcku. Otočte tyčový nadstavec hore nohami. Mierne otočte nožom proti smeru hodinových ručičiek, až bude hrot na hriadeľi približne uprostred výrezu v noži. Pomôcku vložte pod čepeľ noža a použite ju ako páku, aby ste nôž uvoľnili z hriadeľa. Opatrne odoberte nôž z hriadeľa.

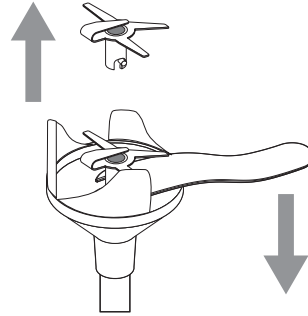

POZNÁMKA

Nože uchovávajte v úložnom boxe mimo dosahu detí.

Počas používania sa môžu steny noža mierne zdeformovať. Ide o normálny jav.

Ak potrebujete steny roztiahnuť, použite malý skrutkovač s plochým koncom, ktorý vložíte do noža – pozrite obrázok nižšie.

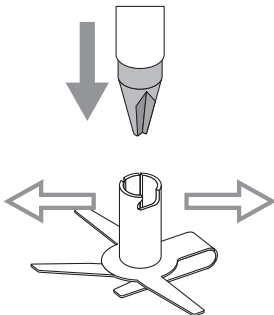

Ak potrebujete steny, naopak, stiahnuť k sebe, použite kliešte a steny opatrne stiahnite k sebe – pozrite obrázok nižšie.

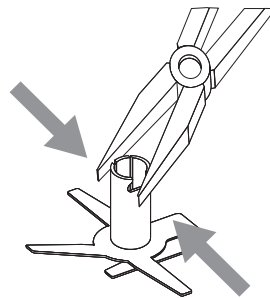

SEKÁČIK

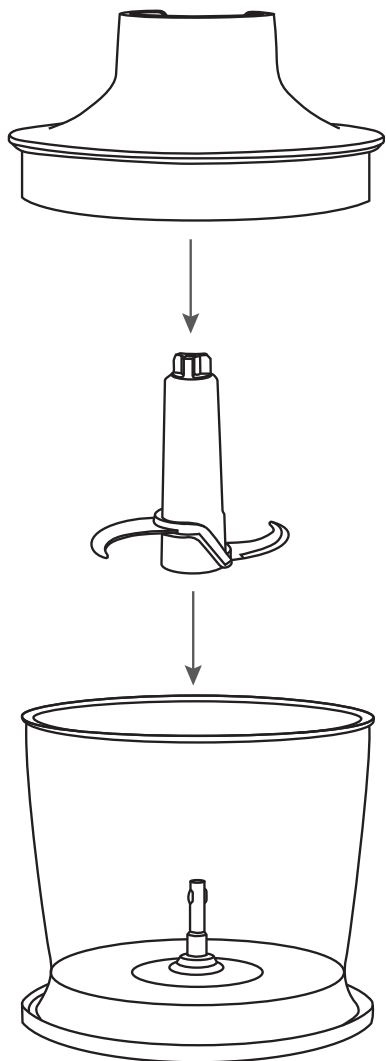

Aby ste sekáčik zložili, najskôr nasadíte sekací nôž na hriadeľ v strede nádoby. Potom nasadíte veko na nádobu a pripevníte motorovú jednotku.

Pri rozoberaní alebo pri kontrole spracovaných potravín, najskôr stlačte tlačidlo uvoľnenia príslušenstva a potom potiahnutím smerom nahor odoberte motorovú jednotku. Odoberte veko a potom sekací nôž z nádoby.



VAROVANIE!
SEKACÍ NÔŽ
JE VEĽMI OSTRÝ.
DBAJTE NA ZVÝŠENÚ
OPATRNOSŤ PRI
MANIPULÁCI.
NA MANIPULÁCIU
SO SEKACÍM NOŽOM
POUŽÍVAJTE
VÝHRADNE JEHO
VRCHNÚ ČASŤ.

ŠLAHAČ

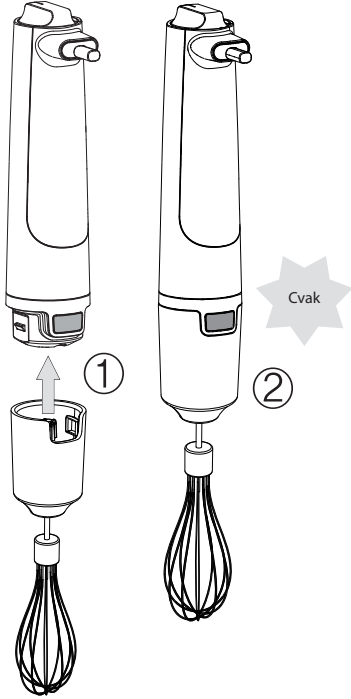
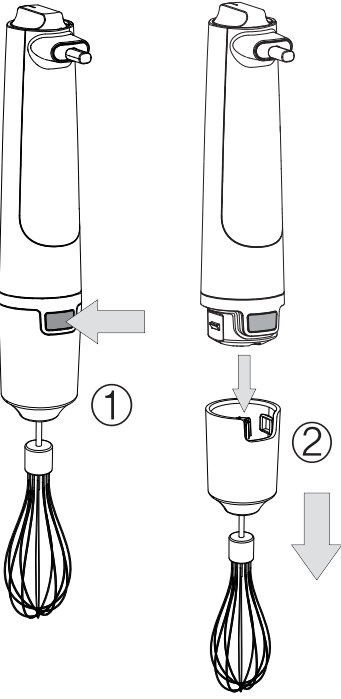
ZLOŽENIE	ROZLOŽENIE
<p data-bbox="105 240 519 411">Šlahaciu metlu zasuňte do otvoru v adaptéri, až začujete cvaknutie. K motorovej jednotke pripevnite šlahaciu metlu, až začujete cvaknutie. Uistite sa, že je šlahacia metla správne pripevnená a nehýbe sa.</p> 	<p data-bbox="579 240 1009 440">Ak potrebujete šlahaciu metlu odobrať, stlačte najskôr tlačidlo uvoľnenia príslušenstva a potom potiahnutím smerom dole odoberte šlahaciu metlu. Jednou rukou uchopíte adaptér a druhou rukou šlahaciu metlu. Potiahnutím od seba uvoľníte šlahaciu metlu z adaptéra.</p> 

VÁKUOVAČKA

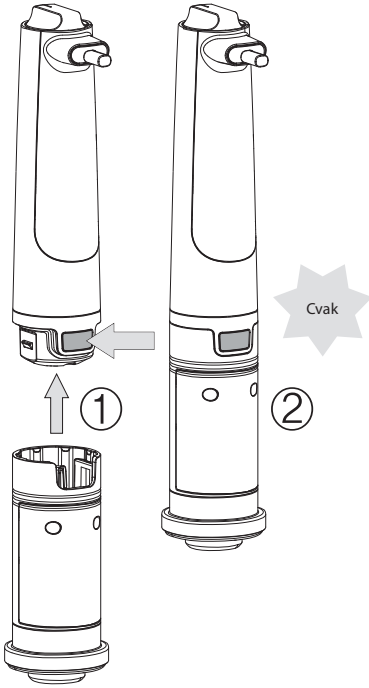
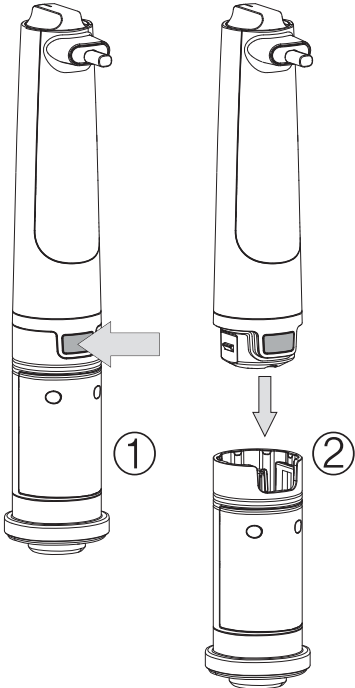
ZLOŽENIE	ROZLOŽENIE
<p data-bbox="105 244 521 355">K motorovej jednotke pripevnite vákuový nadstavec, až začujete cvaknutie. Uistite sa, že je vákuový nadstavec správne pripevnený a nehýbe sa.</p> 	<p data-bbox="574 244 991 355">Ak potrebujete vákuový nadstavec odobrať, stlačte najskôr tlačidlo uvoľnenia príslušenstva a potom potiahnutím smerom dole odoberte vákuový nadstavec.</p> 

ČISTIACA POMÔCKA

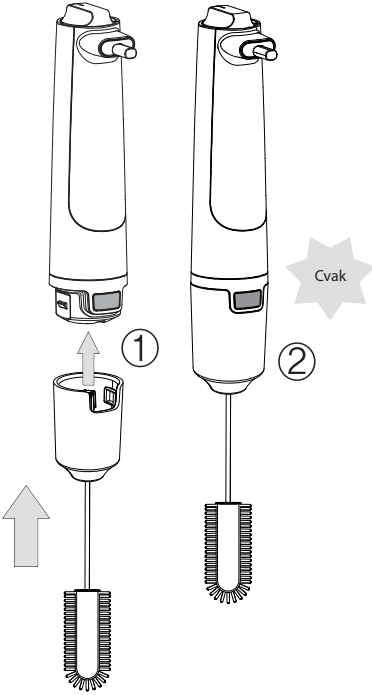
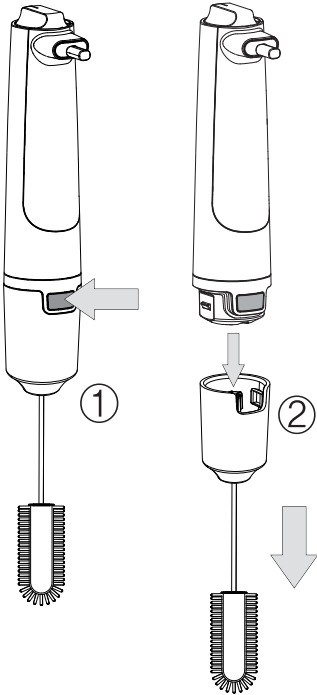
ZLOŽENIE	ROZLOŽENIE
<p data-bbox="105 240 549 384">Čistiacu kefu zasuňte do otvoru v adaptéri, až začujete cvaknutie. K motorovej jednotke pripevníte čistiacu kefu, až začujete cvaknutie. Uistite sa, že je čistiaca kefa správne pripevnená a nehýbe sa.</p>  <p data-bbox="452 740 486 756">Cvak</p>	<p data-bbox="577 240 988 443">Ak potrebujete čistiacu kefu odobrať, stlačte najskôr tlačidlo uvoľnenia príslušenstva a potom potiahnutím smerom dole odoberte čistiacu kefu. Jednou rukou uchopíte adaptér a druhou rukou čistiacu kefu. Potiahnutím od seba uvoľníte čistiacu kefu z adaptéra.</p> 

POUŽITIE VÁŠHO MIXÉRA SB 810

PRED PRVÝM POUŽITÍM

Pred prvým použitím odstráňte zo spotrebiča všetky obaly a reklamné štítky/etikety. Uistite sa, že ste z obalového materiálu vybrali všetky príslušenstvá.

Časti mixéra uvedené nižšie utrite mäkkou hubkou mierne navlhčenou v teplej vode. Vysušte čistou utierkou. Tieto časti nikdy nevkładajte do vody ani neumývajte v umývačke.

Časti mixéra určené iba na utretie hubkou:

- Motorová jednotka
- Tyčový nadstavec
- Úložný box
- Veko sekáčika
- Vákuový nadstavec
- Adaptéry

Časti mixéra uvedené nižšie umyte v teplej vode s trochou prípravku na umývanie riadu.

Opláchnite čistou vodou a utrite dosucha. Časti mixéra určené na umývanie vo vode:

- Multifunkčný sekací nôž
- Mlecí nôž
- Šľahací nôž
- Pomôcka na vybratie noža
- Sekací nôž
- Nádoba na sekanie s protišmykovou podložkou
- Nadstavec na prípravu majonézy
- Šľahacia metla
- Čistiaca kefa



VAROVANIE!
BUĎTE
OPATRNÍ PRI
MANIPULÁCI
S NOŽMI. ČEPELE SÚ
VEĽMI OSTRÉ. HROZÍ
VÁŽNE PORANENIE
PRI NESPRÁVNEJ
MANIPULÁCI.

POZNÁMKA

Žiadna časť mixéra nie je určená na umývanie v umývačke.

POUŽITIE

1. Zložte mixér podľa zamýšľaného účelu použitia – viac v kapitole „**ZLOŽENIE A ROZLOŽENIE VÁŠHO MIXÉRA SB 810**“.
2. Vždy sa uistite, že povrch, na ktorom je umiestnená nádoba s potravinami, ktoré budete spracovávať, je rovný, stabilný a čistý.
3. Otočným ovládačom nastavte požadovanú rýchlosť spracovania potravín. Rýchlosť môžete meniť aj počas prevádzky. Môžete nastaviť rýchlosť v rozmedzí „1“ (najnižšia) až „5“ (najvyššia).
4. Aby ste mixér spustili, stlačte spínač. Je nutné držať spínač stlačený po celý čas spracovania potravín. Hneď ako spínač uvoľníte, mixér sa automaticky vypne.
5. Ak potrebujete skontrolovať stav spracovaných potravín, uvoľnite spínač a vyčkajte, až sa chod mixéra celkom

- zastaví. Potom odpojte zástrčku prírodného kábla od sieťovej zásuvky.
6. Ak používate spotrebič ako tyčový mixér, šľahač alebo čistiacu pomôcku, vždy vyčkajte, až sa chod mixéra celkom zastaví pred vybratím nadstavca zo spracovaných potravín. Ak by ste tak urobili, zatiaľ čo je v chode, hrozí riziko rozstreknutia potravín.
 7. Ak používate spotrebič ako sekáčik, do nádoby najskôr vložte sekací nôž a potom potraviny.
 8. Potraviny do sekáčika vždy vkladajte vychladnuté. Nikdy nespracovávajú horúce potraviny.
 9. Aby sa potraviny rýchlejšie a efektívnejšie spracovali, odporúčame ich nakrájať na rovnako veľké kúsky.
 10. Ak je akékoľvek príslušenstvo mixéra vybavené ryskou maximálneho naplnenia, nikdy neplňte potraviny nad túto rysku.
Hrozí, že spracované potraviny pretečú a dôjde k poškodeniu spotrebiča. Navyše potraviny nemusia byť rovnomerne spracované.
 11. Ak spracovávate väčšie množstvo potravín, rozdeľte ich na menšie časti. Používajte mixér v nepretržitom chode maximálne 1 minútu. Potom nechajte 3 minúty odpočinúť. Toto môžete opakovať maximálne 3-krát. Potom je potrebné nechať mixér dlhšie odpočinúť.
 12. Nádoba na majonézu je špeciálne určená na prípravu majonézy, nepožívajte ju na iné účely.

TABUĽKA RÝCHLOSTÍ

Príslušenstvo	Účel použitia	Rýchlosť	Čas spracovania
Tyčový mixér			
- Multifunkčný sekací nôž	Mixovanie, sekanie a mletie mäsa, zeleniny alebo ľadu	1 – 5	Max. 60 sekúnd
- Mlecí nôž	Mletie mäsa, rýb a pod.	1 – 5	Max. 60 sekúnd
- Šľahačací nôž	Šľahanie vajec, príprava majonézy a pod.	1 – 5	Max. 60 sekúnd
Sekáčik	Sekanie mäsa, bylín, orechov a pod.	1 – 5	Max. 60 sekúnd
Šľahač	Šľahanie bielkov, smotany, šľahačky a pod.	1 – 5	Max. 60 sekúnd
Vákuový nadstavec	Vysávanie vzduchu zo špeciálnych nádob alebo vrecúšok	1	Max. 60 sekúnd
Čistiaca pomôcka	Čistenie fliaš, vysokých nádob, nadstavca na majonézu a pod.	1 – 3	10 – 20 sekúnd

POZNÁMKA

Odporúčame nastaviť najnižšiu rýchlosť a postupne počas spracovania ju zvyšovať podľa potreby. Hodnoty v tabuľke sú iba odporúčané a môžu sa v konkrétnych prípadoch líšiť.

VÁKUOVÝ NADSTAVEC

Ak používate mixér s vákuovým nadstavcom, vždy sa pred jeho použitím uistite, že je ochranná gumová krytka vsadená vo vákuovom nadstavci. Nikdy nepoužívajte vákuový nadstavec bez ochrannej gumovej krytky.

Ochranná vákuová krytka je obojstranná. Vsadte krytku do vákuového nadstavca podľa toho, či budete vysávať vzduch zo špeciálnej vákuovej nádoby alebo špeciálneho vákuového vrecúška.

Ak budete odsávať vzduch z nádoby, širší koniec krytky musí smerovať von.

Ak budete odsávať vzduch z vrecúška, užší koniec krytky musí smerovať von.



Širší koniec krytky vhodný na odsávanie vzduchu z nádoby

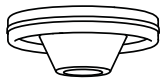

Užší koniec krytky vhodný na odsávanie vzduchu z vrecúška

Nastavte rýchlosť „1“ a stlačte a držte spínač. Vákuový nadstavec môžete používať maximálne 1 minútu.



VAROVANIE!
NIKDY
NEPOUŽÍVAJTE
VYŠŠIU RÝCHLOSŤ
NEŽ „1“. INAK HROZÍ
VÁŽNE POŠKODENIE
SPOTREBIČA.

STAROSTLIVOSŤ A ČISTENIE

Pred čistením spotrebiča vždy najskôr odpojte zástrčku prívodného kábla od sieťovej zásuvky a nechajte ho dostatočne vychladnúť.



VAROVANIE!
MOTOROVÚ
JEDNOTKU,
PRÍVODNÝ KÁBEL
ANI ZÁSTRČKU
PRÍVODNÉHO KÁBLA
NEUMÝVAJTE POD
TEČÚCOU VODOU
A NEPONÁRAJTE
DO VODY ANI INEJ
TEKUTINY.



UPOZORNENIE!
NA ČISTENIE
NEPOUŽÍVAJTE
OSTRÉ PREDMETY,
CHEMIKÁLIE,
RIEDIDLÁ,
ROZPÚŠŤADLÁ,
BENZÍN ANI INÉ
PODOBNÉ LÁTKY.
V ŽIADNOM PRÍPADO
NEČISTITE SPOTREBIČ
POMOCOU PARNÉHO
PRÍSTROJA.

Časti mixéra uvedené nižšie utrite mäkkou hubkou mierne navlhčenou v teplej vode. Vysušte čistou utierkou. Tieto časti nikdy nekladajte do vody ani neumývajte v umývačke.

Časti mixéra určené iba na utretie hubkou:

- Motorová jednotka
- Tyčový nastavac
- Úložný box
- Veko sekáčika
- Vákuový nastavac
- Adaptéry

Časti mixéra uvedené nižšie umyte v teplej vode s trochou prípravku na umývanie riadu. Opláchnite čistou vodou a utrite dosucha.

Časti mixéra určené na umývanie vo vode:

- Multifunkčný sekací nôž
- Mlecí nôž
- Šľahací nôž
- Pomôcka na vybratie noža

- Sekací nôž
- Nádoba na sekanie s protišmykovou podložkou
- Nadstavec na prípravu majonézy
- Šľahacia metla
- Čistiaca kefa

Ak potrebujete rýchlo odstrániť zvyšky potraviny okolo multifunkčného sekacieho noža, mlecieho noža alebo šľahacieho noža, ponorte tyčový mixér do nádoby s čistou vodou a spustite mixér na 20 – 30 sekúnd. Podobným spôsobom môžete odstrániť aj zvyšky potraviny aj zo sekacieho noža. Do nádoby sekáčika nalejte čistú vodu (asi 250 – 300 ml) a spustite sekáčik na 20 – 30 sekúnd.

ULOŽENIE

Pred uložením sa uistite, že je spotrebič čistý, suchý a celkom vychladnutý. Uložte ho na dobre vetrané suché miesto mimo dosahu detí a zvierat.

Do úložného boxu vložte dva sekacie nože. Tretí nasadte na tyčový nadstavec a tento vložte do otvoru v strede úložného boxu – pozrite obrázok nižšie.

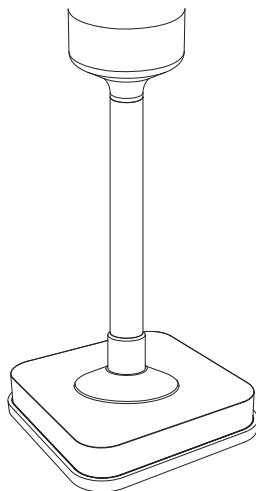

ODSTRAŇOVANIE PROBLÉMOV

V tejto kapitole nájdete najbežnejšie problémy, s ktorými sa môžete stretnúť počas používania spotrebiča. Ak váš problém nie je tu uvedený, alebo je uvedený a pretrváva, prestaňte spotrebič používať, odpojte zástrčku prívodného kábla od sieťovej zásuvky a obráťte sa na autorizované servisné stredisko.

V ŽIADNOM PRÍPADE NEOPRAVUJTE ANI NEROZOBERAJTE SPOTREBIČ SAMI. NEOBSAHUJE ŽIADNE DIELY, KTORÉ BY MOHOL POUŽÍVATEĽ SÁM OPRAVIŤ.

Problém	Možné riešenie
Motorová jednotka funguje, ale nôž tyčového nadstavca sa neotáča.	Dlho ste mixér nečistili a hriadeľ sa zaniesol zvyškami potravín. Odpojte tyčový nadstavec a ponorte ho do teplej vody na asi 30 minút. Potom spustíte mixér na 20 – 30 sekúnd.
Nie je možné nastaviť rýchlosť pri odsávaní vzduchu.	Pri odsávaní vzduchu používa mixér stabilnú rýchlosť, a to tú najnižšiu. Otočte ovládačom na „1“ a v žiadnom prípade ju nemeňte.
Jedna z čepeľí multifunkčného noža je ohnutá.	Ide o účelné ohnutie čepele. Je tým zaistené rýchlejšie a efektívnejšie spracovanie potravín.
Nôž kľže z hriadeľa v tyčovom nadstavci.	Hrdlo noža je príliš široké. Pomocou klieští ho mierne stlačte smerom dovnútra.
Mixér sa počas používania sám vypol.	Mixér automaticky vypne počas prevádzky, ak bola aktivovaná poistka proti prehriatiu. Tá sa aktivuje v prípade, že používate mixér príliš dlhý čas alebo spracováate príliš mnoho potravín. Ide o normálny bezpečnostný jav, ktorý má chrániť motorovú jednotku pred poškodením. Odpojte zástrčku prívodného kábla od sieťovej zásuvky a nechajte ho vychladnúť na 3 – 4 minúty.

POKYNY A INFORMÁCIE O ZAOBCHÁDZANÍ S POUŽITÝM OBALOM

Použitý obalový materiál odložte na miesto určené obcou na ukladanie odpadu.

LIKVIDÁCIA POUŽITÝCH ELEKTRICKÝCH A ELEKTRONICKÝCH ZARIADENÍ



Tento symbol na produktoch alebo v sprievodných dokumentoch znamená, že použité elektrické a elektronické výrobky sa nesmú pridávať do bežného komunálneho odpadu. Pre správnu likvidáciu, obnovu a recykláciu odovzdajte tieto výrobky na určených zberných miestach. Alternatívne v niektorých krajinách Európskej únie alebo iných európskych krajinách môžete vrátiť svoje výrobky miestnemu predajcovi pri kúpe ekvivalentného nového produktu. Správnu likvidáciu tohto produktu pomôžete zachovať cenné prírodné zdroje a napomáhate prevencii potenciálnych negatívnych dopadov na životné prostredie a ľudské zdravie, ktoré by mohli byť dôsledkom nesprávnej likvidácie odpadov. Ďalšie podrobnosti si vyžadajte od miestneho úradu alebo najbližšieho zberného miesta. Pri nesprávnej likvidácii tohto druhu odpadu sa môžu v súlade s národnými predpismi udeliť pokuty.

Pre podnikové subjekty v krajinách Európskej únie

Ak chcete likvidovať elektrické a elektronické zariadenia, vyžadajte si potrebné informácie od svojho predajcu alebo dodávateľa.

Likvidácia v ostatných krajinách mimo Európskej únie

Tento symbol je platný v Európskej únii. Ak chcete tento výrobok zlikvidovať, vyžadajte si potrebné informácie o správnom spôsobe likvidácie od miestnych úradov alebo od svojho predajcu.



Tento výrobok spĺňa všetky základné požiadavky smerníc EÚ, ktoré sa naň vzťahujú.



Stupeň ochrany pred úrazom elektrickým prúdom:

Trieda II – Ochrana pred úrazom elektrickým prúdom je zaistená dvojitou alebo zosilnenou izoláciou.

Zmeny v texte, dizajne a technických špecifikáciách sa môžu meniť bez predchádzajúceho upozornenia a vyhradujeme si právo na ich zmenu.

Čeština je pôvodná verzia.

Adresa výrobcu: FAST ČR, a.s., U Sanitasu 1621, Říčany CZ-251 01

STICK BLENDER WITH VACUUM ATTACHMENT

Because of continuous improvement of design and other properties, your product may slightly differ from the one shown on the pictures in this manual.

Z dôvodu neustáleho zdokonaľovania dizajnu a ďalších vlastností sa môže vámi zakúpený výrobek mírně lišit od výrobku uvedeného na obrázcích v tomto návodu.

Z dôvodu neustáleho zdokonaľovania dizajnu a ďalších vlastností sa môže vámi kúpený výrobok mierne líšiť od výrobku uvedeného na obrázkoch v tomto návode.

A kivitel és más jellemzők állandó fejlesztése miatt a megvásárolt termék enyhén eltérhet az ezen útmutatóban található képeken mutatott terméktől.

Ze względu na ciągłe udoskonalanie designu i innych właściwości, zakupiony produkt może się nieznacznie różnić od produktu przedstawionego na rysunkach w niniejszej instrukcji.

Из-за постоянного улучшения дизайна и других свойств ваш продукт может немного отличаться от представленного на рисунках в данном руководстве.



WWW.CATLER.EU