



## SK - Čistička vzduchu so zvlhčovačom

*Preklad pôvodného návodu*

## **ČÍTAJTE POZORNE A USCHOVAJTE ICH NA BUDÚCE POUŽITIE.**

### **Všeobecné upozornenia**

- Tento spotrebič môžu používať deti vo veku 8 rokov a staršie a osoby so zníženými fyzickými, zmyslovými alebo mentálnymi schopnosťami alebo s nedostatkom skúseností a znalostí, ak sú pod dozorom alebo boli poučené o používaní spotrebiča bezpečným spôsobom a rozumejú prípadným nebezpečenstvám.
- Deti sa so spotrebičom nesmú hrať. Čistenie a údržbu nesmú vykonávať deti bez dohľadu.
- Ak je prívodný kábel poškodený, jeho výmenu zverte odbornému servisnému stredisku, aby sa zabránilo vzniku nebezpečnej situácie. Spotrebič s poškodeným prívodným káblom je zakázané používať.
- Pred čistením alebo inou údržbou musí byť spotrebič odpojený od siete. Dodržujte pokyny na čistenie a ostatnú údržbu vykonávané používateľom, ktoré sú uvedené v tomto návode na použitie.
- V zásobníku používajte vždy čistú a studenú vodu a pri plnení dodržujte rysku maximálnej hladiny vody, ktorá je na zásobníku vyznačená. Nikdy neprekračujte túto rysku. Čistite zásobník na vodu podľa pokynov uvedených v tomto návode na použitie.
- Používaniu spotrebiča by sa mala venovať pozornosť, pretože produkuje vodnú paru.
- Pri plnení alebo čistení odpojte spotrebič vytiahnutím vidlice zo zásuvky.

- Uvedomte si, že vysoké hodnoty vlhkosti môžu podporovať rast biologických organizmov v životnom prostredí.
- Nedovoľte, aby sa oblasť okolo spotrebiča stala vlhkou alebo mokrou. Ak nastane orosenie, prepnite spotrebič na nižší výkon. Pokiaľ nie je možné výkon spotrebiča znížiť, používajte spotrebič prerušovane. Nedovoľte, aby nasiakavé materiály, ako sú koberce, záclony, závesy alebo obrusy, zvlhli.
- Nikdy nenechávajte vodu v nádržke, keď sa spotrebič nepoužíva.
- Pred uložením vyprázdňte zásobník na vodu a vyčistite ho podľa pokynov v tomto návode. Pred ďalším použitím spotrebič vyčistite.

- Tento spotrebič je určený iba na použitie v domácnosti. Spotrebič používajte iba na účel, na ktorý je určený a spôsobom, ktorý je popísaný v tomto návode na použitie. Akékoľvek iné použitie, ktoré neodporúča výrobca, môže spôsobiť požiar, úraz elektrickým prúdom alebo zranenie osôb.
- Nepoužívajte tento spotrebič vonku.
- Spotrebič používajte iba na rovnom, čistom, suchom, pevnom a stabilnom povrchu.
- Nekládte tento spotrebič na mäkký povrch, ako sú posteľe alebo pohovky, pretože by mohlo dôjsť k prevrhnutiu spotrebiča, k zablokovaniu otvoru na prívod vzduchu alebo otvoru na výstup vzduchu.
- Nikdy neblokujte otvory na vstup vzduchu ani mriežku na výstup vzduchu.
- Nikdy nevhadzujte alebo nekladajte žiadne predmety do otvorov spotrebiča.
- Aby sa zabránilo nebezpečenstvu požiaru alebo úrazu elektrickým prúdom, pripojte tento spotrebič priamo k správne mu typu elektrickej zásuvky so striedavým napájacím napätím.
- Na spotrebič nekladte žiadne predmety.
- Napájací kábel vedte mimo rušné miesta. Napájací kábel umiestnite na miesta, kde nie je žiadna prevádzka a kde sa oň nemôže zakopnúť.
- Aby sa zabránilo nebezpečenstvu požiaru, nikdy nekladte napájací kábel pod koberec, behún alebo iné podobné dopinky ani ho nepokladajte do blízkosti tepelných priechodov, radiátorov, sporákov alebo ohrievačov.
- Aby sa zabránilo nebezpečenstvu úrazu elektrickým prúdom, neponárajte spotrebič, napájací kábel ani sieťovú zástrčku do vody alebo inej tekutiny. Nepoužívajte tento spotrebič v blízkosti vody.
- Udržujte spotrebič mimo zdroja tepla alebo otvoreného ohňa.
- Neprevádzkujte spotrebič v prostredí, kde sa často používajú oleje (napr. v kuchyni pri vyprázaní). Tento spotrebič nie je určený na odstránenie olejových alebo masných nečistôt, ktoré sa vo vzduchu môžu vyskytnúť.
- Nepoužívajte spotrebič vo vlhkom prostredí (napr. kúpeľňa). Nepoužívajte spotrebič na miestach s výskytom horľavých alebo výbušných látok, alebo na miestach, kde by sa mohol veľmi ľahko vznietiť.
- Deti nemôžu rozpoznať riziká spojené s používaním elektrických spotrebičov. Preto dávajte na deti vždy pozor, ak sa pohybujú v blízkosti tohto spotrebiča.
- Tento spotrebič je vybavený ventilátorom.
- Aby sa znížilo nebezpečenstvo požiaru alebo úrazu elektrickým prúdom, nepoužívajte tento ventilátor so žiadnym zariadením na reguláciu otáčok.
- Spotrebič vždy odpojte od sieťovej zásuvky, keď ho nepoužívate a pred premiestnením, otvorením krytu, pred výmenou filtra, pred čistením alebo inou údržbou.
- Pred spustením spotrebiča sa uistite, že je úplne a kompletne správne zostavený a že boli odstránené všetky prepravné obaly a krytky.
- Nedotýkajte sa spotrebiča mokrymi rukami. Uistite sa, že máte suché ruky pri manipulácii so spotrebičom, sieťovým káblom alebo zástrčkou privodného kábla.
- Nevystavujte predný kryt ani vonkajší plášť spotrebiča nárazom, pretože by mohlo dôjsť k poškodeniu spotrebiča.
- Spotrebič odpájajte od sieťovej zásuvky vytiahnutím sieťovej zástrčky zo sieťovej zásuvky. Spotrebič neodpájajte od sieťovej zásuvky ťahaním za napájací kábel.
- Pred vytiahnutím zástrčky privodného kábla sa uistite, že je spotrebič vypnutý. Nikdy nevy vypínajte spotrebič vytiahnutím zástrčky privodného kábla zo sieťovej zásuvky.
- Nepoužívajte spotrebič s poškodeným napájacím káblom alebo sieťovou zástrčkou, ak sa neotáča motor ventilátora, keď nefunguje správne, pokiaľ spadol na zem alebo je akokoľvek poškodený. Zašlite ho do autorizovaného servisného strediska na kontrolu alebo opravu.
- Nepokúšajte sa o opravu alebo nastavenie akýchkoľvek elektrických alebo mechanických funkcií tohto spotrebiča. Tento spotrebič neobsahuje žiadne používateľom opraviteľné súčasti.
- Aby sa zabránilo vzniku nebezpečnej situácie, spotrebič neopravujte sami ani ho nijako neupravujte. V prípade opravy kontaktujte autorizované servisné stredisko. Zásahom do spotrebiča sa vystavujete riziku straty zákonného práva z chybného plnenia, prípadne záruky za akosť.

A

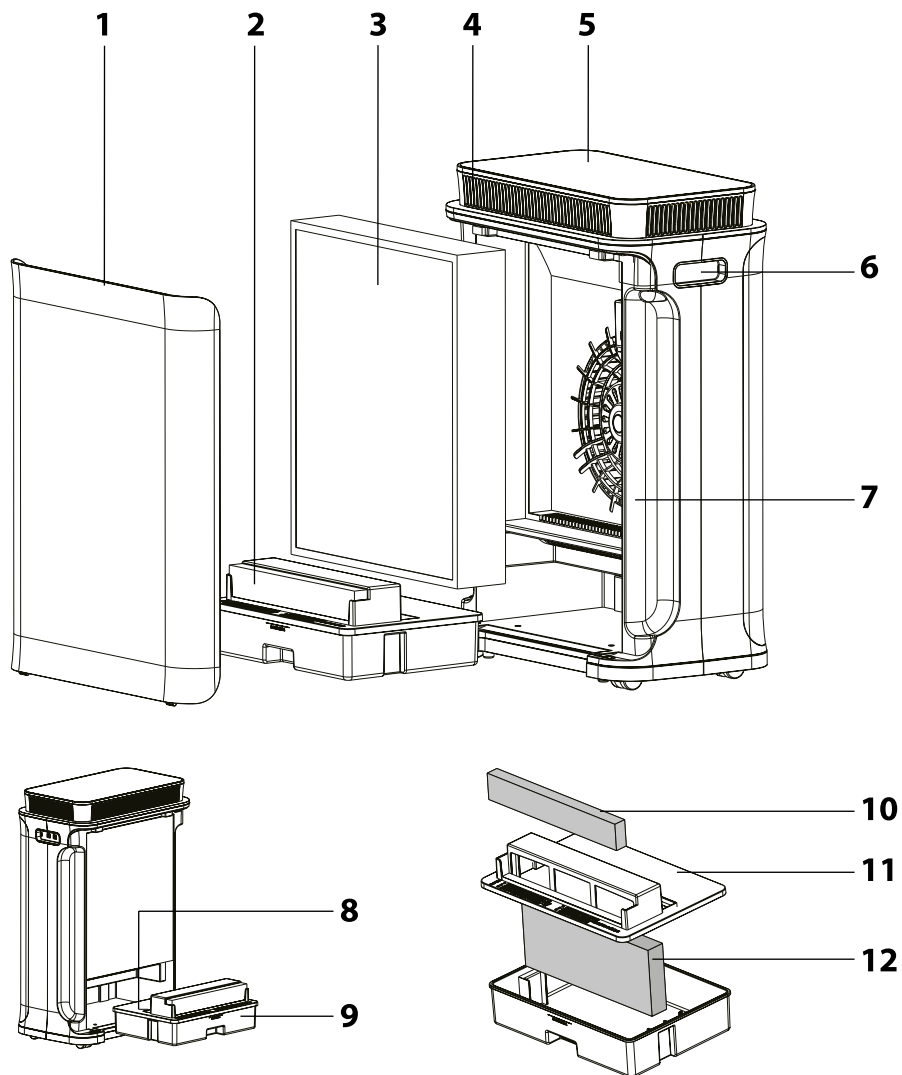

**B** 1 2 3 4 5 6 7 8 9 10

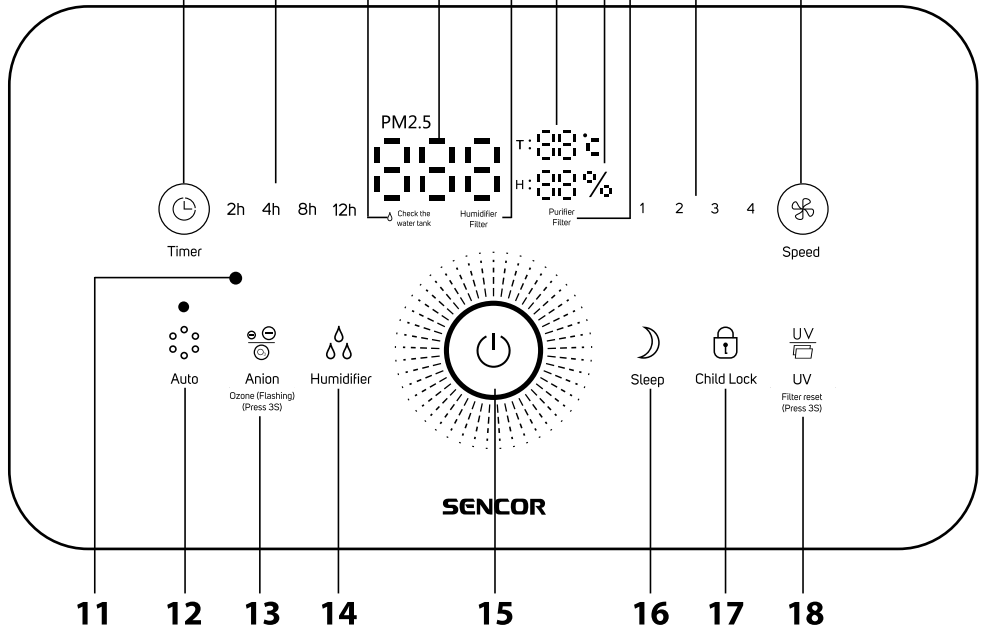

**C1**

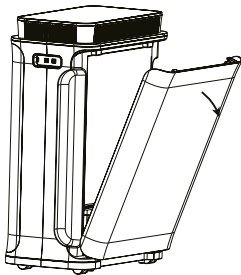

**C2**

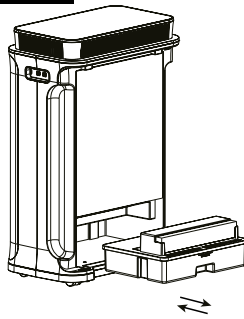

**C3**

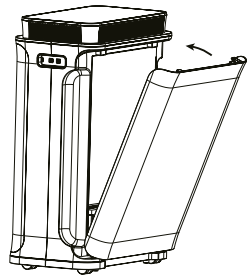

**D1**

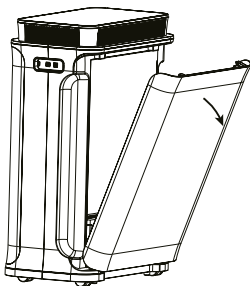

**D2**

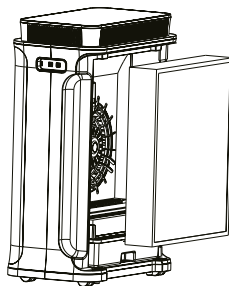

**D3**

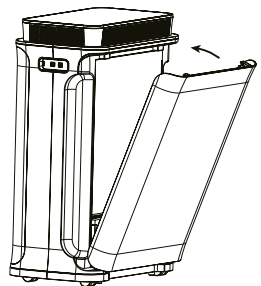

# SK Čistička vzduchu so zvlhčovačom

## Návod na použitie

- Pred použitím tohto spotrebiča sa, prosím, oboznámte s návodom na jeho obsluhu, a to aj v prípade, že ste už oboznámení s používaním spotrebičov podobného typu. Používajte spotrebič iba tak, ako je popísané v tomto návode na použitie. Návody uschovajte pre prípad ďalšej potreby. Ak predávajúte spotrebič inej osobe, zaistite, aby u neho bol priložený tento návod na použitie.
- Minimálne počas trvania zákonného práva z chybného plnenia, prípadne záruky za akosť, odporúčame uschovať originálny prepravný kartón, baliaci materiál, pokladničný doklad a potvrdenie o rozsahu zodpovednosti predávajúceho alebo záručný list. V prípade prepravy odporúčame zabaliť spotrebič opäť do originálnej škatule od výrobcu.

## POPIS ČISTIČKY VZDUCHU

- |   |   |
|---|---|
| <b>A1</b> Predný kryt   | <b>A7</b> Miesto pre vstup vzduchu      |
| <b>A2</b> Zásobník na vodu                                      | <b>A8</b> Otvory pre naplnenie vody     |
| <b>A3</b> HEPA filter H13                                       | <b>A9</b> Ryska maximálnej hladiny vody |
| <b>A4</b> Výstup vzduchu  | <b>A10</b> Hrubý pórovitý filter        |
| <b>A5</b> Ovládaci panel  | <b>A11</b> Kryt zásobníka na vodu       |
| <b>A6</b> Rukoväť pre prenášanie (umiestnené po oboch stranách) | <b>A12</b> Vodný filter                 |

## Bez vyobrazenia

- |                          |                   |
|--------------------------|-------------------|
| Senzor kvality vzduchu   | Pojazdné kolieska |
| Senzor prachových častíc | Prívodný kábel    |

## OPIS OVLÁDACIEHO PANELA

- |   |  |
|---|--|
| <b>B1</b> Tlačidlo TIMER  – slúži na nastavenie doby automatického vypnutia, po uplynutí ktorej sa čistička vypne.                          | <b>B13</b> Tlačidlo zapnutia alebo vypnutia funkcie ionizácie / funkcia ozónu  – krátkym stlačením zapnete funkciu ionizácie (výdaj záporných iónov). Opätovným krátkym stlačením funkciu zrušíte. Dlhým stlačením (aspoň 3 s) spustíte funkciu výdaja ozónu. Opätovným dlhým stlačením funkciu zrušíte. |
| <b>B2</b> Svetelné kontroly doby automatického vypnutia: 2 h – 4 h – 8 h – 12 h   | <b>B14</b> Tlačidlo zvlhčovača  – slúži na zapnutie / vypnutie funkcie zvlhčovača  |
| <b>B3</b> Svetelná kontrolka „Check the water tank“ (Skontrolujte zásobník vody) – rozsvieti sa, akonáhle je v zásobníku prillíš málo vody. | <b>B15</b> Tlačidlo zapnutia / vypnutia čističky   |
| <b>B4</b> Displej   | <b>B16</b> Tlačidlo spánku  – slúži na zapnutie / vypnutie funkcie ticheho chodu počas spánku.   |
| <b>B5</b> Svetelná kontrolka "Humidifier filter" (vodný filter) – rozblíkajú sa, akonáhle je potrebné vymeniť vodný filter.                 | <b>B17</b> Tlačidlo detského zámku  – slúži na zapnutie / vypnutie funkcie detského zámku.   |
| <b>B6</b> Displej teploty   | <b>B18</b> Tlačidlo UV / Filter reset  – slúži na zapnutie / vypnutie funkcie UV filtra; slúži zároveň ako ukazovateľ resetovania po výmene filtra (viac informácií ďalej v návode).   |
| <b>B7</b> Displej vlhkosti vzduchu  |  |
| <b>B8</b> Svetelná kontrolka „Purifier filter“ (HEPA H13 filter) – rozblíkajú sa, akonáhle je potrebné vymeniť HEPA H13 filter.             |  |
| <b>B9</b> Svetelné kontroly rýchlosti ventilátora   |  |
| <b>B10</b> Tlačidlo SPEED  – slúži na nastavenie rýchlosti ventilátora  |  |
| <b>B11</b> Svetelný senzor (nikdy ho neblokujte)  |  |
| <b>B12</b> Tlačidlo automatického režimu  – rýchlosť ventilátora je nastavená automaticky v závislosti na súčasnom ukazovateli prachu.      |  |

## Pred prvým použitím

- Pred prvým použitím opatrne vyberte čističku vzduchu z prepravnej škatule a plastového vrečúška. Pred uloženie obalového materiálu alebo jeho likvidáciou skontrolujte, že ste vybrali všetko príslušenstvo a súčasti čističky vzduchu.

## Sňatie ochranného obalu z HEPA H13 filtra

- Z výroby je HEPA H13 filter **A3** dodávaný zabalený v ochrannom obale. Pred prvým použitím čističky je potrebné ho odstrániť. Postupujte preto nasledovne:
  1. Uchopte predný kryt **A1** oboma rukami v mieste pre vstup vzduchu a opatrne uvoľnite hornú časť krytu. Predný kryt **A1** vyberte z tela čističky.
  2. Opatrne vyberte HEPA H13 filter **A3** s ochranným obalom z tela čističky.
  3. Ochranný obal odstráňte z filtra **A3**. Ochranný obal ekologicky zlikvidujte.
  4. HEPA H13 filter **A3** vlozte späť do tela čističky. Uistite sa, že pásiky, ktorými je filter **A3** vybavený, smerujú smerom von z tela čističky.
  5. Nasadte kryt **A1**. Kryt **A1** vložte tak, že najskôr zasuniete západky v dolnej časti krytu do otvorov v spodnej časti tela čističky. Potom pomaly priklopte hornú časť krytu k hornej časti tela čističky. Horná časť krytu aj hornú časť tela čističky je vybavená magnetmi, aby k sebe obe časti lepšie dosadli.



## Varovanie:

Hrozí vážne poškodenie čističky vzduchu, ak by ste pred prvým spustením neodstránili ochranný obal z filtra **A3** a spustili ju s nasadeným ochranným obalom.

## POUŽITIE ČISTIČKY VZDUCHU

- Čističku umiestnite na stabilný, rovný, suchý a pevný povrch v dosahu sieťovej zásuvky. Aby sa zaistila správna cirkulácia vzduchu, minimálna vzdialenosť spotrebiča od steny a nábytku by mala byť 30 cm.
- Uistite sa, či žiadna mriežka nie je zablokovaná a či je čistička vzduchu správne zostavená.
- Zapojte zástrčku prívodného kábla do sieťovej zásuvky.



## Poznámka:

Na prenášanie čističky vzduchu používajte výhradne rukoväť nachádzajúca sa po stranách.

Čistička je vybavená pojazdnými kolieskami, ktoré tiež slúžia na jej ľahkej manipulácii. Nikdy pojazdné kolieska nedemontujte, nepoškodzuje a neprechádzajte s nimi vysoké prahy, káble ani iné podobné predmety. Hrozí ich poškodenie.

## Zapnutie/vypnutie čističky vzduchu

- Po zapojení zástrčky prívodného kábla do sieťovej zásuvky zaznie zvukové upozornenie a tlačidlo **B15** sa rozsvieti na červenou. Čistička vzduchu sa uvedie do pohotovostného režimu.



## Poznámka:

V pohotovostnom režime svieti iba tlačidlo **B15** červenou a ostatné kontroly sú zhasnuté.

- Na zapnutie a vypnutie čističky vzduchu slúži tlačidlo **B15**.
- Stlačením krátke tlačidlo **B15**, aby ste čističku zapli. Zaznie zvukové upozornenie, displej a ostatné tlačidlá sa rozsvietia a podsvietenie tlačidla **B15** sa bude rozsvetovať a zhasínať.
- Sensory kvality vzduchu a prachových častíc zmeria aktuálny stav vzduchu v miestnosti a na displeji **B4** sa znázorní číselná hodnota kvality vzduchu, teplota v °C na displeji teploty **B6** a vlhkosť v % na displeji vlhkosti vzduchu **B7**. Súčasne sa vnútorný priestor čističky vzduchu rozsvieti farbou, ktorá zodpovedá nameranej kvalite vzduchu – viac v tabuľke nižšie.
- Po chvíľke sa čistička spustí v predvolenom nastavení:
  - Rýchlosť nízka (2), tlačidlo **B10** sa rozsvieti bielo;
  - Funkcia výdaja záporných iónov je aktívna, tlačidlo **B13** sa rozsvieti bielo.

## Indikátor kvality vzduchu

Koncentrácia prachových častíc	Farba zodpovedajúcej kvalite vzduchu
≥ 100	Červená (zlá kvalita vzduchu)
50 – 99	Žltá (priemerná kvalita vzduchu)
0 – 49	Modrá (dobrá kvalita vzduchu)

## Nastavenie rýchlosti ventilátora

- Kým je čistička vzduchu v prevádzke, tlačidlom **B10** nastavíte rýchlosť ventilátora. Opätovným stlačením tlačidla **B10** dojde k zmene rýchlosti ventilátora v poradi: 1 (veľmi nízka) - 2 (nízka) - 3 (stredná) - 4 (vysoká). Svetelná kontrolka vybranej rýchlosti sa rozsvieti.

## Automatický režim

- Stlačením tlačidla **B12**, aby ste aktivovali automatický režim. Tlačidlo **B12** sa rozsvieti. Rýchlosť ventilátora sa v automatickom režime upravuje sama v závislosti na nameraných hodnotách kvality vzduchu a koncentrácia prachu, ktoré snímajú a vyhodnocujú senzory vnútri čističky.

Koncentrácia prachových častíc	Rýchlosť ventilátora
≥ 100	4 (vysoká)
50 – 99	3 (stredná)
0 – 49	2 (nízka)

- Ak je čistička spustená v automatickom režime a svetelný senzor zaznamená zníženie intenzity svetla v miestnosti, automaticky prepne čističku do režimu spánku. Tlačidlo **B16** sa rozsvieti. Akonáhle sa intenzita svetla v miestnosti obnoví, režim spánku bude zrušený a čistička sa znovu spustí v plnom chode v automatickom režime.

## Funkcia spánku

- Kým je čistička vzduchu v prevádzke, stlačte tlačidlo **B16**. Zaznie zvukové upozornenie a rýchlosť sa prepne do najnižšieho nastavenia, ktoré je východiskovým nastavením v režime spánku.
- Tlačidlá **B15** a **B16** stlmí svoju intenzitu podsvietenia o 50%. Displej **B4** a všetky tlačidlá zhasnú do 3 sekúnd.
- Stlačením ľubovoľného tlačidla rozsvietie displej **B4** a všetky tlačidlá. Pokiaľ do 3 sekúnd neurobite žiadne nastavenie, režim spánku sa automaticky obnoví (displej **B4** a všetky tlačidlá zhasnú; tlačidlá **B15** a **B16** stlmí svoju intenzitu podsvietenia o 50%).



- Pokiaľ stlačíte ľubovoľné tlačidlo, rozsvietí sa displej B4 a všetky tlačidlá a do 3 sekúnd zvolíte iný prevádzkový režim / funkciu alebo upravíte rýchlosť ventilátora, režim spánku sa zruší a čistička vzduchu sa spustí v novom nastavenom režime.





#### Poznámka:

Po stlačení tlačidla  B14 môžete počuť klokoťavý zvuk, ktorý zakrátko prestane. Ide o normálny jav. Nie je potrebné sa znepokojovať.



#### Funkcia ionizácie

- Kým je čistička vzduchu v prevádzke, stlačte raz krátko tlačidlo  B13. Zaznie zvukové upozornenie a tlačidlo  B13 sa rozsvieti. Čistička vzduchu začne generovať a uvoľňovať do priestoru záporné ióny.
- Ak potrebujete funkciu vypnúť, stlačte raz krátko tlačidlo  B13 a tlačidlo zhasne.

#### Funkcia ozónu

- Kým je čistička vzduchu v prevádzke, stlačte a podržte tlačidlo  B13 na 3 sekundy. Zaznie zvukové upozornenie a tlačidlo  B13 sa rozblíkajú. Čistička vzduchu začne generovať a uvoľňovať do priestoru molekuly ozónu.
- Ak potrebujete funkciu vypnúť, stlačte a podržte tlačidlo  B13 na 3 sekundy a tlačidlo zhasne.

#### Funkcia automatické vypnutie

- Ak je čistička vzduchu v prevádzke, stlačte tlačidlo  B1 pre vstup do nastavenia doby automatického vypnutia. Opakovaným stlačením tlačidla  B1 môžete nastaviť dobu automatického vypnutia v poradí: 2 h – 4 h – 8 h – 12 h Svetelná kontrolka vybranej doby sa rozsvieti a začne blikať.
- Po 3 sekundách nečinnosti sa nastavenie uloží do pamäte a svetelná kontrolka vybranej doby prestane blikať a zostane svietiť.
- Opätovným stlačením tlačidla  B1 funkciu časovača vypnete.
- Akonáhle úplne nastavená doba, čistička vzduchu sa automaticky vypne a prejde sa do pohotovostného režimu.



#### Poznámka:

Ako bude nastavená doba plynutí, budú postupne zhasínať svetelné kontroly práve uplynulého času a rozsvietia sa svetelné kontroly zostávajúceho času. Príklad: ak nastavíte dobu na 12 h, bude rozsvietená svetelná kontrolka u "12h". Akonáhle bude do konca časovača ostávať 8 hodín, svetelná kontrolka u "12h" zhasne a rozsvietí sa u "8h" atď.

#### Funkcia zvlhčovača a naplnenie zásobníka vodou

- Aby ste mohli používať funkciu zvlhčovača, je potrebné najskôr naplniť zásobník na vodu A2. Postupujte preto nasledovne:
1. Uistite sa, že je čistička vzduchu vypnutá a zástrčka prívodného kábla je odpojená od sieťovej zásuvky.
  2. Uchopte predný kryt A1 oboma rukami v mieste pre vstup vzduchu a opatrne uvoľnite hornú časť krytu – pozrite obrázok C1. Predný kryt A1 vyberte z tela čističky.
  3. Opatrne vysuňte zásobník na vodu A2 – pozrite obrázok C2. V spodnej časti zásobníka A2 sa nachádza mädlo, za ktoré ho môžete vytiahnuť.
  4. Do zásobníka nalejte čistú a studenú vodu po rysku maximálnej hladiny vody A9. Pre tento účel je zásobník A2 vybavený otvormi A8.



#### Varovanie:

Nikdy neplňte zásobník A2 nad rysku maximálnej hladiny vody A9. Hrozí vyliatie vody do vnútorného priestoru čističky a jej nezvratné poškodenie.

5. Vložte zásobník A2 späť do tela čističky.
6. Nasadte kryt A1 - viď obrázok C3. Kryt A1 vložte tak, že najskôr zasuniete západky v dolnej časti krytu do otvorov v spodnej časti tela čističky. Potom pomaly priklopte hornú časť krytu k hornej časti tela čističky. Horná časť krytu aj hornú časť tela čističky je vybavená magnetmi, aby k sebe obe časti lepšie dosadli.



#### Poznámka:

Ak sa počas používania rozsvieti svetelná kontrolka "Check the water tank" (Skontrolujte zásobník vody) B3, treba vodu do zásobníka doplniť. Postupujte podľa inštrukcií vyššie. Po doplnení vody sa chod čističky obnoví.

- Funkciu zvlhčovača môžete zapnúť alebo vypnúť stlačením tlačidla  B14.
- V závislosti na nastavení rýchlosti ventilátora bude čistička odpočítavať čas, počas ktorého je funkcia zvlhčovača v prevádzke - viď tabuľka nižšie. Avšak odporúčame, aby ste zásobník na vodu A2 vyprázdňili a vyčistili podľa pokynov v kapitole "Čistenie a údržba" po každom použití. Do zásobníka A2 vždy nalejte čerstvú studenú vodu pred každým použitím.
- Funkciu zvlhčovača môže zvoliť s ľubovoľným prevádzkovým režimom čističky vzduchu.



Rýchlosť ventilátora	Doba prevádzky funkcie zvlhčovača
4 (vysoká)	10 hodín
3 (stredná)	12 hodín
2 (nízka)	14 hodín
1 (veľmi nízka)	16 hodín



#### Poznámka:

Doby prevádzky v tabuľke nižšie sú orientačné a môžu sa líšiť od aktuálnych podmienok prostredia, v ktorom je čistička používaná.

#### Funkcia detského zámku

- Aby ste zabránili náhodnej zmene režimu, môžete aktivovať detský zámok. Stlačte a podržte tlačidlo  B17 na 3 sekundy. Tlačidlo  B17 sa rozsvieti. Všetky tlačidlá budú neaktívne.
- Stlačte tlačidlo  B17 a 3 sekundy, tlačidlo zhasne a budete môcť znovu ovládať čističku.

#### UV lampa

- Stlačením tlačidla  B18 zapnete alebo vypnete UV lampu, ktorá je v čističke zabudovaná.

#### ČISTENIE A ÚDRŽBA

- Pred čistením vypnite čističku tlačidlom  B15 a odpojte zástrčku prívodného kábla od sieťovej zásuvky. Počkajte, až úplne vychladne.

#### Čistenie vonkajšieho povrchu

- Vonkajší povrch utrite handričkou mierne navlhčenou vo vlažnej vode. Potom všetko riadne utrite dosucha. Na čistenie nepoužívajte brúsne čistiace prostriedky, riedidlá alebo rozpúšťadlá, inak by mohlo dôjsť k poškodeniu povrchu.



#### Varovanie:

Aby sa zabránilo nebezpečenstvu úrazu elektrickým prúdom, neponárajte spotrebič, napájaci kábel ani sieťovú zástrčku do vody alebo inej tekutiny.

#### HEPA FILTER H13

- Dodržujte nasledujúce pokyny týkajúce sa čistenia a výmeny filtra A3. V opačnom prípade môže byť negatívne ovplyvnená účinnosť čističky.

#### Pravidelná údržba filtra

- Je dôležité HEPA H13 filter A3 pravidelne čistiť. V závislosti od frekvencie používania čističky filter A3 aspoň dvakrát týždenne.
- Uchopte predný kryt A1 oboma rukami v mieste pre vstup vzduchu a opatrne uvoľnite hornú časť krytu – pozrite obrázok D1. Predný kryt A1 vyberte z tela čističky.
- Aby ste mohli HEPA H13 filter A3 vybrať, uchopte ho za dve horné pásky a ťahaním za pásky pomaly vyberte filter A3 - pozrite obrázok D2.
- Prach z filter A3 môžete odstrániť pomocou kefy s jemnými štetinami. Ak je filter A3 silnejšie znečistený, môžete prach a nečistoty vysávať pomocou vysávača na najnižší výkon a s pomocou nasadené kefy na čalúnenie.
- Nasadte kryt A1 - pozrite obrázok D3. Kryt A1 vložte tak, že najskôr zasuniete západky v dolnej časti krytu do otvorov v spodnej časti tela čističky. Potom pomaly priklopte hornú časť krytu k hornej časti tela čističky. Horná časť krytu aj hornú časť tela čističky je vybavená magnetmi, aby k sebe obe časti lepšie dosadli.



#### Varovanie:

Nikdy neumývajte HEPA H13 filter A3 vo vode. Hrozí jeho vážne poškodenie.

#### Výmena filtra

- Životnosť HEPA H13 filtra A3 je približne 6 - 12 mesiacov. V závislosti od používania čističky vzduchu sa môže životnosť skrátiť.
  - Akonáhle sa rozsvieti svetelná kontrolka FILTER RESET B18 a svetelná kontrolka "Purifier filter" (HEPA H13 filter) B8 sa rozblíkajú červeno, je potrebné vymeniť HEPA H13 filter A3. Skontrolujte, či je čistička vzduchu vypnutá a odpojená od sieťovej zásuvky. A postupujte nasledovne:
1. Uchopte predný kryt A1 oboma rukami v mieste pre vstup vzduchu a opatrne uvoľnite hornú časť krytu – pozrite obrázok D1. Predný kryt A1 vyberte z tela čističky.
  2. Aby ste mohli HEPA H13 filter A3 vybrať, uchopte ho za dve horné pásky a ťahaním za pásky pomaly vyberte filter A3 - pozrite obrázok D2.
  3. Vložte nový filter A3. Uistite sa, že je správne vložený.



#### Poznámka:

Nový HEPA H13 filter A3 môžete zakúpiť u svojho predajcu pod označením SHX 137.

4. Nasadte kryt A1 - pozrite obrázok D3. Kryt A1 vložte tak, že najskôr zasuniete západky v dolnej časti krytu do otvorov v spodnej časti tela čističky. Potom pomaly priklopte hornú časť krytu k hornej časti tela čističky. Horná časť krytu aj hornú časť tela čističky je vybavená magnetmi, aby k sebe obe časti lepšie dosadli.
5. Zapojte zástrčku prívodného kábla k sieťovej zásuvke.
6. Stlačte a podržte tlačidlo B11 počas 5 sekúnd, aby došlo k reštarte systému kontroly výmeny filtra.

**Poznámka:**

Prevádzka čističky s HEPA H13 filtrom **A3** po jeho expirácii nezaručuje adekvátnu účinnosť čistenia vzduchu.

**ZÁSOBNÍK NA VODU****Čistenie zásobníka na vodu**

- Čistíte zásobník na vodu po každom použití. Nedovoľte, aby v zásobníku zostala voda po ukončení pôsobenia čističky. Voda sa môže znehodnotiť a spôsobíť nepríjemný zápach a tvorbu nežiaducich mikroorganizmov.
- Aby ste mohli zásobník vyčistiť, postupujte nasledovne:
  1. Uistite sa, že je čistička vzduchu vypnutá a zástrčka prívodného kábla je odpojená od sieťovej zásuvky.
  2. Uchopte predný kryt **A1** oboma rukami v mieste pre vstup vzduchu a opatrne uvoľnite hornú časť krytu – pozrite obrázok **C1**. Predný kryt **A1** vyberte z tela čističky.
  3. Opatrne vysuňte zásobník na vodu **A2** – pozrite obrázok **C2**. V spodnej časti zásobníka **A2** sa nachádza madlo, za ktoré ho môžete vytiahnuť.
  4. Vylejte zostávajúcu vodu zo zásobníka **A2**.
  5. Vyberte hrubý pórovitý filter **A10** a umyte ho v čistej vode po dobu 3-5 minút. Vyberte z vody a opatrne v ruke vyžmýkajte a nechajte na rovnej podložke uschnúť.
  6. Zložte veko **A11** a umyte ho vo vlažnej vode. Utrite dosucha.
  7. Vyberte vodný filter **A12** a umyte ho v čistej vode po dobu 3-5 minút. Vyberte z vody a opatrne v ruke vyžmýkajte a nechajte na rovnej podložke uschnúť.
  8. Zásobník **A2** na vodu umyte vo vlažnej vode. Utrite dosucha.
  9. Pred zložením zásobníka **A2** sa uistite, že sú všetky komponenty suché a čisté.

**Varovanie:**

Nesuňte hrubý pórovitý filter **A10** ani vodný filter **A12** na priamom slnku ani v sušičke. Hrozí ich vážne poškodenie.

10. Zložený zásobník **A2** vložte do tela čističky.
11. Nasadte kryt **A1** – pozri obrázok **C3**. Kryt **A1** vložte tak, že najskôr zasuniete západky v dolnej časti krytu do otvorov v spodnej časti tela čističky. Potom pomaly priklopte hornú časť krytu k hornej časti tela čističky. Horná časť krytu aj hornú časť tela čističky je vybavená magnetmi, aby k sebe obe časti lepšie dosadli.

**Výmena vodného filtra**

- Životnosť vodného filtra je približne 6-12 mesiacov. V závislosti od používania čističky vzduchu sa môže životnosť skrátiť.
- Akonáhle sa rozsvieti svetelná kontrolka FILTER RESET **B18** a svetelná kontrolka „Humidifier filter“ (Vodný filter) **B5** sa rozsvieti, je potrebné vymeniť vodný filter **A12**. Skontrolujte, či je čistička vzduchu vypnutá a odpojená od sieťovej zásuvky. A postupujte nasledovne:

1. Uchopte predný kryt **A1** oboma rukami v mieste pre vstup vzduchu a opatrne uvoľnite hornú časť krytu – pozrite obrázok **C1**. Predný kryt **A1** vyberte z tela čističky.
2. Opatrne vysuňte zásobník na vodu **A2** – pozrite obrázok **C2**. V spodnej časti zásobníka **A2** sa nachádza madlo, za ktoré ho môžete vytiahnuť.
3. Odoberte veko **A11**.
4. Vytiahnite vodný filter **A12** a vymeňte za nový.

**Poznámka:**

Nový vodný filter **A12** môžete zakúpiť u svojho predajcu pod označením SHX 007.

5. Zložte zásobník **A2** a vložte ho do tela čističky.
6. Nasadte kryt **A1** – pozri obrázok **C3**. Kryt **A1** vložte tak, že najskôr zasuniete západky v dolnej časti krytu do otvorov v spodnej časti tela čističky. Potom pomaly priklopte hornú časť krytu k hornej časti tela čističky. Horná časť krytu aj hornú časť tela čističky je vybavená magnetmi, aby k sebe obe časti lepšie dosadli.
7. Stlačte a podržte tlačidlo **B11** počas 5 sekúnd, aby došlo k reštartovaniu systému kontroly výmeny filtra.

**Poznámka:**

Prevádzka čističky s vodným filtrom **A12** po jeho expirácii nezaručuje adekvátnu účinnosť funkcie zvlhčovania.

**RIEŠENIE PROBLÉMOV****Upozornenie:**

Pred vykonaním akýchkoľvek z nasledujúcich kontrol sa uistite, že je čistička vzduchu vypnutá a odpojená od sieťovej zásuvky.

Problém	Riešenie
Čističku nie je možné zapnúť.	Skontrolujte, či je prívodný kábel čističky vložený do funkčnej sieťovej zásuvky, príp. skontrolujte poistky. Skontrolujte, či je predný kryt <b>A1</b> riadne nasadený. Skontrolujte, či nie je potrebné vymeniť filter <b>A3</b> .
Počas chodu čističky sa ozýva nadmerný hluč.	Skontrolujte, či je filter <b>A3</b> správne vložený. Skontrolujte, či ste odstránili ochranný obal z filtra <b>A3</b> .
Nedostatočný prietok vzduchu.	Skontrolujte, či je filter <b>A3</b> čistý. Skontrolujte, či ste odstránili ochranný obal z filtra <b>A3</b> .
Koncentrácia PM2.5 zostáva vysoká, aj keď čistička už nejaký čas beží.	Skontrolujte, či je filter <b>A3</b> správne vložený. Skontrolujte, či nie je miestnosť, v ktorom je čistička inštalovaná, príliš veľká, príp. či nebola prekročená maximálna možná plocha. Skontrolujte, či sú zatvorené dvere aj okná. Skontrolujte, či je nastavená vysoká rýchlosť.
Indikátor kvality vzduchu ukazuje abnormálnu hodnotu.	Skontrolujte, či nie je ventilácia otvor prachového senzora znečistený.

**TECHNICKÉ ÚDAJE**

Menovité napätie:	220 – 240 V ~
Menovitý kmitočet:	50/60 Hz
Menovitý príkon:	50 W
Hlučnosť: veľmi nízka rýchlosť:	< 43 dB (A)
nízka rýchlosť:	49 dB (A)
stredná rýchlosť:	59 dB (A)
vysoká rýchlosť:	< 62 dB (A)
Prietok vzduchu:	290 m <sup>3</sup> / h
Odporúčaná plocha miestnosti:	24 – 42 m <sup>2</sup>
Prietok zvlhčovača:	300 ml / h
Objem zásobníka:	3,1 l
Hmotnosť:	10,5 kg
Rozmery:	416 x 251 x 625 mm (D x Š x V)

Deklarovaná hodnota emisie huku tohto spotrebiča je veľmi nízka rýchlosť: < 43 dB (A); nízka rýchlosť: 49 dB (A); stredná rýchlosť: 59 dB (A); vysoká rýchlosť: < 62 dB (A), čo predstavuje hladinu A akustického výkonu vzhľadom na referenčný akustický výkon 1 pW.

**Stupeň ochrany pred úrazom elektrickým prúdom:**

Trieda II – Ochrana pred úrazom elektrickým prúdom je zaistená dvojitou alebo posilnenou izoláciou.

Zmeny textu a technických špecifikácií vyhradené.

**POKYNY A INFORMÁCIE O ZAOBCHÁDZANÍ S POUŽITÝM OBALOM**

Použitý obalový materiál odložte na miesto určené obcou na ukladanie odpadu.

**LIKVIDÁCIA POUŽITÝCH ELEKTRICKÝCH A ELEKTRONICKÝCH ZARIADENÍ**

Tento symbol na produktoch alebo v sprievodných dokumentoch znamená, že použité elektrické a elektronické výrobky sa nesmú pridať do bežného komunálneho odpadu. Pre správnu likvidáciu, obnovu a recykláciu odovzdajte tieto výrobky na určené zberné miesta. Alternatívne v niektorých krajinách Európskej únie alebo iných európskych krajinách môžete vrátiť svoje výrobky miestnemu predajcovi pri kúpe ekvivalentného nového produktu.

Správnu likvidáciu tohto produktu pomôžete zachovať cenné prírodné zdroje a prispievate k prevencii potenciálnych negatívnych vplyvov na životné prostredie a ľudské zdravie, čo by mohli byť dôsledky nesprávnej likvidácie odpadov. Ďalšie podrobnosti si vyžiadajte od miestneho úradu alebo najbližšieho zberného miesta. Pri nesprávnej likvidácii tohto druhu odpadu sa môžu v súlade s národnými predpismi udeliť pokuty.

**Pre podnikové subjekty v krajinách Európskej únie**

Ak chcete likvidovať elektrické a elektronické zariadenia, vyžiadajte si potrebné informácie od svojho predajcu alebo dodávateľa.

**Likvidácia v ostatných krajinách mimo Európskej únie**

Tento symbol je platný v Európskej únii. Ak chcete tento výrobok zlikvidovať, vyžiadajte si potrebné informácie o správnom spôsobe likvidácie od miestnych úradov alebo od svojho predajcu.



Tento výrobok spĺňa všetky základné požiadavky smerníc EÚ, ktoré sa naň vzťahujú.