

# SENCOR®

SVC 9829WH



TYČOVÝ VYSÁVAČ 3 V 1  
Preklad pôvodného návodu



**SENCOR®**

**SVC 9829WH**



**A**

**1**

**2**

**3**

**4**

**5**

**6**

**7**

**8**

**9**

**10**

**11**

**12**

**13**

**14**

**15**

**16**

**17**

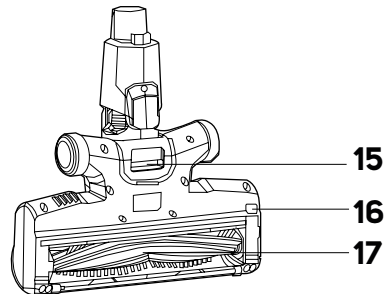
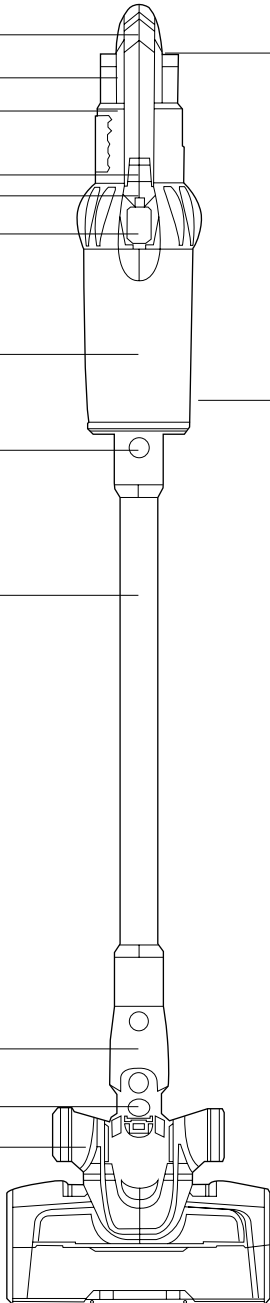

**A**

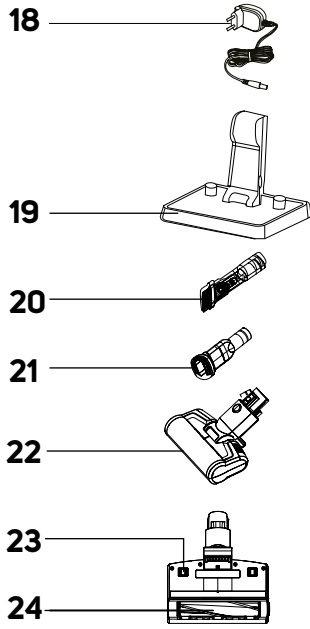

**C**

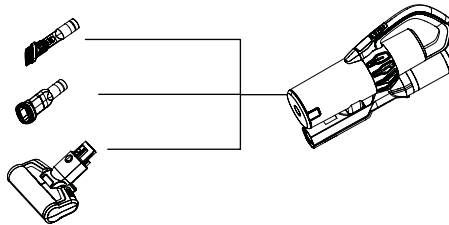

**D**

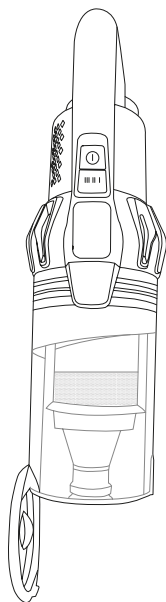

**E1**

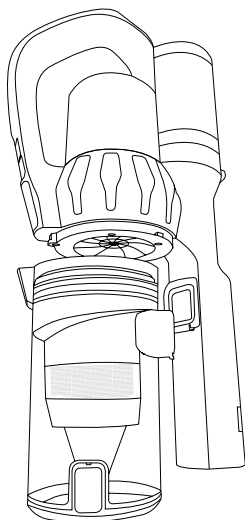

**E2**

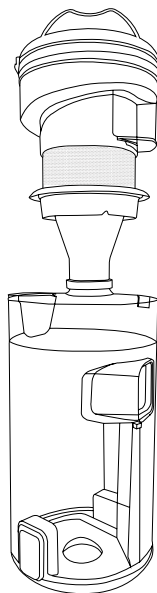

**F**



**G**

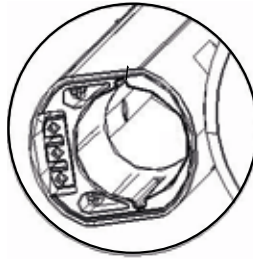

# SK Tyčový vysávač 3 v 1

## Dôležité bezpečnostné pokyny

### ČÍTAJTE POZORNE A USCHOVAJTE ICH NA BUDÚCE POUŽITIE.

- Tento vysávač môžu používať deti vo veku 8 rokov a staršie a osoby so zníženými fyzickými, zmyslovými alebo mentálnymi schopnosťami alebo s nedostatkom skúseností a znalostí, ak sú pod dozorom alebo boli poučené o používaní tohto vysávača bezpečným spôsobom a rozumejú prípadným nebezpečenstvám.
- Deti sa so spotrebičom nesmú hrať. Čistenie a údržbu vykonávanú používateľom nesmú vykonávať deti bez dozoru.
- Ak je sieťový adaptér poškodený, musí sa nahradiť originálnym typom. Pre výmenu adaptéra kontaktujte autorizované servisné stredisko. Spotrebič s poškodeným sieťovým adaptérom je zakázané používať.



#### **VÝSTRAHA:**

Vyvarujte sa kontaktu s rotačnými časťami ručného príslušenstva vysávača. Hrozí riziko zachytenia o tieto časti a možné poranenie.

Vysávač používajte iba s originálnym sieťovým adaptérom, dobíjacou základňou a príslušenstvom, ktoré sa s ním dodáva.

- Tento vysávač je určený na použitie v domácnostiach, kanceláriách a podobných priestoroch. Nepoužívajte ho v priemyselnom prostredí.
- Vysávač nevystavujte priamemu slnečnému žiareniu a neumiestňujte ho do blízkosti otvoreného ohňa alebo prístrojov, ktoré sú zdrojom tepla.
- Pred pripojením adaptéra k sieťovej zásuvke sa uistite, že sa zhoduje vstupné napätie uvedené na jeho typovom štítku s elektrickým napätím zásuvky.
- Dbajte na to, aby sa napájací kábel sieťového adaptéra nedotýkal horúceho povrchu alebo ostrých predmetov. Sieťový kábel adaptéra umiestnite tak, aby sa oň nezakopávalo.
- Vysávač, dobijaciu základňu ani sieťový adaptér neponárajte do vody alebo inej tekutiny ani ich neoplachujte pod tečúcou vodou.
- Pred zapnutím vysávača sa uistite, že je správne zostavený a že všetky vstupné a výstupné filtre sú inštalované na svojom mieste.
- Dbajte na to, aby pri prevádzke vysávača neboli blokované otvory na výstup vzduchu alebo nasávací otvor.
- Vysávač nepoužívajte na vysávanie:
  - tlejúcich cigariet, horiacich predmetov, zápaliek alebo žeravého popola;
  - vody a iných tekutín;
  - horľavých alebo prchavých látok;
  - ostrých predmetov, ako sú napr. črepy, ihly, špendlíky a pod.;
  - múky, omietky, cementu a iných stavebných materiálov;
  - väčších kusov papiera alebo plastových vrecúšok, ktoré môžu ľahko zablokovať nasávací otvor.
- Pri vysávaní niektorých typov podlahových krytín môže dôjsť k vzniku elektrostatického náboja, ktorý nepredstavuje pre používateľa žiadne nebezpečenstvo.
- Vysávač vždy vypnite, pokiaľ ho nechávate bez dozoru, po ukončení používania a pred čistením.
- Pred čistením a po ukončení nabíjania odpojte sieťový adaptér od zásuvky.
- Sieťový adaptér odpojajte od zásuvky ťahom za zástrčku, nie za sieťový kábel. Inak by mohlo dôjsť k poškodeniu sieťového adaptéra alebo zásuvky.
- Pokiaľ je sieťový adaptér poškodený, musí sa nahradiť originálnym typom. Pre výmenu adaptéra kontaktujte autorizované servisné stredisko.
- Nepoužívajte vysávač, ak nefunguje správne, ak bol poškodený alebo ponorený do vody.
- Vysávač neopravujte sami ani ho nijako neupravujte. Všetky opravy zverte autorizovanému servisnému stredisku. Zásahom do spotrebiča sa vystavujete riziku straty zákonného práva z chybného plnenia, prípadne záruky za akosť.



# SK Tyčový vysávač 3 v 1

## Návod na použitie

- Ďakujeme, že ste si kúpili náš výrobok značky SENCOR, a veríme, že s ním budete spokojní.
- Pred použitím tohto spotrebiča sa, prosím, oboznámte s návodom na jeho obsluhu, a to aj v prípade, že ste už oboznámení s používaním spotrebičov podobného typu. Spotrebič používajte iba tak, ako je opísané v tomto návode na použitie. Návod uschovajte pre prípad ďalšej potreby.
- Minimálne počas trvania zákonného práva z chybného plnenia, prípadne záruky za akosť, odporúčame uschovať originálny prepravný kartón, baliaci materiál, pokladničný doklad a potvrdenie o rozsahu zodpovednosti predávajúceho alebo záručný list. V prípade prepravy odporúčame zabaliť spotrebič opäť do originálnej škatule od výrobcu.

ap.). Stlačte a podržte tlačidlo a pohybom smerom dopredu vysuňte kefu. Kefu zasuniete stlačením tlačidla a pohybom smerom dozadu.

### 3. Kombinovaná hubica na čalúnenie a nábytok

- Nadstavec je vhodný na vysávanie povrchov, ako sú nábytok alebo čalúnenie. Stlačte a podržte tlačidlo a pohybom smerom dopredu vysuňte kefu. Vďaka jej jemným štetinám je vhodná na odstraňovanie nečistôt z jemných povrchov, ako sú záclony, závesy a pod. Kefu zasuniete stlačením tlačidla a pohybom smerom dozadu.



#### Poznámka:

Možnosti, ako vzájomne kombinovať príslušenstvo, nájdete na obrázku C.

### POPIS VYSÁVAČA

- |  |   |
|--|---|
| <b>A1</b> Rukoväť  | <b>A15</b> Otvor s magnetom na pripavenie nadstavca na vytieranie |
| <b>A2</b> Akumulátor   | <b>A16</b> Tlačidlo na uvoľnenie elektrickej rotačnej kefy        |
| <b>A3</b> Motorová jednotka  | <b>A17</b> Elektrická rotačná kefa                                |
| <b>A4</b> Tlačidlo zapnutia/vypnutia   | <b>A18</b> Sieťový adaptér  |
| <b>A5</b> Tlačidlo výkonu  | <b>A19</b> Stojan   |
| <b>A6</b> Displej  | <b>A20</b> Kombinovaná hubica na čalúnenie a nábytok              |
| <b>A7</b> Nádobna na prach   | <b>A21</b> Kombinovaná štrbinová hubica                           |
| <b>A8</b> Poistka na uvoľnenie kovovej trubice                                   | <b>A22</b> Hubica „Cat&Dog Mini“ s elektrickou rotačnou kefou     |
| <b>A9</b> Kovová trubica   | <b>A23</b> Pojazdové kolieska                                     |
| <b>A10</b> Poistka na uvoľnenie podlahovej hubice                                | <b>A24</b> Rotačná kefa   |
| <b>A11</b> Podlahová hubica  |   |
| <b>A12</b> Pojazdové kolieska  |   |
| <b>A13</b> Tlačidlo na uvoľnenie akumulátora                                     |   |
| <b>A14</b> Tlačidlo uvoľnenia dna nádoby na prach na rýchle odstránenie nečistôt |   |

### NABÍJANIE AKUMULÁTORA

- Z výroby je akumulátor čiastočne nabitý a je potrebné ho nabíť do plnej kapacity.
- Postavte stojan na rovné a suché miesto v dostatočnej vzdialenosti od sieťovej zásuvky. Konektor sieťového adaptéra pripojte k zdierke na strane stojana a vidlicu adaptéra pripojte k sieťovej zásuvke.
- Vložte zložený vysávač do stojana tak, aby kontakty v zadnej časti podlahovej hubice zapadli do kontaktov v stojane.
- Na displeji sa rozsvieti svetelná kontrolka stavu akumulátora na červeno a stav nabíjania v percentách. Čas nabíjania trvá spravidla 5,5 hodiny.
- Hneď ako je akumulátor plne nabitý, svetelná kontrolka stavu akumulátora sa rozsvieti na bielo.
- Keď dokončíte upratovanie a vyčistíte prístroj, umiestnite ho do nabíjajúcej stojana, aby sa batéria mohla dobíť.
- Nabíjací zdroj nechajte trvalo v zásuvke. Elektronika v prístroji si riadi nabíjanie batérie tak, aby bola vždy optimálne dobíť. Pri plnom nabití batérie elektronika nabíjanie preruší a v prípade potreby batériu opäť dobíje. Nie je potrebné sa obávať zbytočnej spotreby elektrickej energie.
- Iba v prípade dlhodobej neprítomnosti vytlahnite nabíjací zdroj zo zásuvky. Po návrate ho opäť zasunite do zásuvky, aby bol vysávač pripravený na ďalšie použitie.
- Pred prvým použitím nechajte akumulátor nabíjať až 12 hodín a pred opätovným dobítením ho nechajte celkom vybiť. Odporúčame toto vykonať celkovo trikrát. Tým zaistíte dlhú životnosť akumulátora.
- Na displeji sa zobrazuje stav nabitia akumulátora. Ak stav nabitia klesne pod 20 %, vysávač sa automaticky prepne z vysokého výkonu na stredný/nizký výkon. Vysoký výkon nebude možné nastaviť. Na displeji sa rozsvieti symbol akumulátora na červeno, čo signalizuje, že je potrebné akumulátor dobíť.
- Hneď ako je akumulátor takmer vyčerpaný, chod vysávača sa automaticky zastaví, aby nedošlo k úplnému vybitiu akumulátora.

### ZOSTAVENIE A ROZLOŽENIE VYSÁVAČA

#### 1. ZOSTAVENIE A ROZLOŽENIE TYČOVÉHO VYSÁVAČA

- Položte podlahovú hubicu na rovný, suchý a stabilný povrch. Na podlahovú hubicu nasadíte trubicu tak, aby konektory v zadnej časti podlahovej hubice boli zarovnané s otvormi vo vnútornom priestore trubice. Zatláčte na trubicu, až začujete cvaknutie.
- Výstupný otvor motorovej jednotky zasuňte do trubice tak, aby konektory v zadnej časti trubice boli zarovnané s otvormi vo vnútornom priestore výstupného otvoru.
- Ak potrebujete tyčový vysávač rozložiť, stlačte poistku na kovovej trubici, aby ste uvoľnili motorovú jednotku. Potom stlačte poistku na podlahovej hubici na jej uvoľnenie.

#### 2. ZOSTAVENIE A ROZLOŽENIE VYSÁVAČA S PRÍSLUŠENSTVOM

- Aby ste zaistili dokonalé upratovanie vašej domácnosti, môžete k výstupnému otvoru motorovej jednotky pripojiť niektoré z dodávaných príslušenstiev. Príslušenstvo jednoducho odoberte vytlahnutím príslušenstva z výstupného otvoru motorovej jednotky. Pri rotačnej kefe stlačte najskôr poistku na jej uvoľnenie.

#### 1. Rotačná kefa „Cat&Dog Mini“ s vlastným motorom

- Rotačná kefa „Cat&Dog“ je vhodná na odstraňovanie zvieracích chlupov, vlasov a pod. a zároveň je vhodná na vysávanie ťažko dostupných miest. Môžete ho použiť nielen doma, ale aj v aute. Rýchlo a efektívne odstraňuje vlasy, zvieracie chlpy a iné nečistoty zo sedačiek v aute, čalúnenia, vankúšov a iných textilných povrchov.

#### 2. Kombinovaná štrbinová hubica

- Je vhodná na vysávanie na ťažko prístupných miestach (napr. v prípade okien, rohov, knižnic, priestorov medzi matracami, čalúnením



#### Varovanie:

Nikdy nekladajte akumulátor obrátene ani veľkou silou. Hrozí jeho poškodenie.

- 2. Vybratie akumulátora:** Ak potrebujete akumulátor vybrať, stlačte tlačidlo na hornej časti akumulátora na jeho uvoľnenie. Držte tlačidlo stlačené a opatrne vytiahnite akumulátor z motorovej jednotky.



**Varovanie:**

Ak nebudete vysávač dlhší čas používať, vyberte z neho akumulátor a uložte ho na chladnom a suchom mieste. Akumulátor pravidelne dobijajte. Uchovávajte ho mimo dosahu kovových predmetov, aby nedochádzalo k nadmernému vybitiu.

**POUŽITIE TYČOVÉHO VYSÁVAČA**

1. Zložte tyčový vysávač podľa pokynov v časti „**ZOSTAVENIE A ROZLOŽENIE TYČOVÉHO VYSÁVAČA**“.
2. Stlačte tlačidlo zapnutia/vypnutia a vysávač sa spustí na východiskový nízky výkon. Na displeji sa zobrazí „ECO“.
3. Opätovným stlačením tlačidla výkonu nastavte požadovaný výkon: Nízky výkon: na displeji sa zobrazí „ECO“ a lišta výkonu bude rozsvietená z 1/3; Stredný výkon: na displeji sa zobrazí „MID“ a lišta výkonu bude rozsvietená z 2/3; Vysoký výkon: na displeji sa zobrazí „MAX“ a lišta výkonu bude celá rozsvietená; Automatický režim: na displeji sa zobrazí „AUTO“ a lišta výkonu bude rozsvietená v závislosti od výkonu. V automatickom režime dochádza k úprave výkonu podľa detegovaného stupňa znečistenia a typu podlahy. Ak je podlaha silne znečistená, vysávač automaticky nastaví vysoký výkon a naopak.
4. Po dokončení vysávania stlačte tlačidlo zapnutia/vypnutia, vysávač sa vypne a displej zhasne.



**Poznámka:**

Elektrická rotačná kefa sa automaticky zastaví, ak dôjde k jej zablokovaniu, napr. cudzím predmetom alebo veľkým množstvom vlasov alebo chlupov. Ide o bezpečnostný prvok, ktorý bráni kefe proti jej poškodeniu. V takom prípade vypnite vysávač stlačením tlačidla zapnutia/vypnutia a odstráňte zablokovaný predmet alebo vlasy z kefy. Ak stav nabíjania klesne pod 20 %, vysávač sa automaticky prepne z vysokého výkonu na stredný/nízky výkon. Vysoký výkon nebude možné nastaviť. Na displeji sa rozsvieti symbol akumulátora na červeno, čo signalizuje, že je potrebné akumulátor dobíť.

**ČISTENIE A ÚDRŽBA**

- Pred čistením sa vždy uistite, že je vysávač vypnutý. Vyberte akumulátor z motorovej jednotky.

**ČISTENIE MOTOROVEJ JEDNOTKY A PRÍSLUŠENSTVA**

- Na čistenie vonkajších častí vysávača používajte jemnú handričku navlhčenú vo vlažnej vode. Nepoužívajte drsné čistiace prostriedky, riedidlá alebo rozpúšťadlá, inak by mohlo dôjsť k poškodeniu povrchu pristroja.

**ČISTENIE TYČOVÉHO VYSÁVAČA**

**Vyprázdnenie nádob na prach**

- Odporúčame vyprázdňovať nádobu na prach po každom použití. Ak však hladina nečistôt dosiahne rysku MAX, je nutné nádobu na prach okamžite vyprázdniť.
1. Z motorovej jednotky odstráňte pripojené príslušenstvo.
  2. Preneste motorovú jednotku nad odpadkový koš tak, aby dno nádoby na prach smerovalo dole.
  3. Stlačte tlačidlo uvoľnenia dna nádoby na prach. To sa uvoľní a otvorí – pozrite obrázok **D**.
  4. Obsah nádoby tak vysypete priamo do odpadkového koša.
  5. Rukou zavrite dno nádoby. Správne zaistenie dna je signalizované cvaknutím.



**Poznámka:**

Z hygienických dôvodov odporúčame vyprázdňovať nádobu mimo obytných priestorov.



**Čistenie nádoby na prach**

- Nádobu na prach pravidelne čistite, aby ste zabránili tvorbe nepríjemného zápachu.
1. Z motorovej jednotky odstráňte pripojené príslušenstvo a vyprázdňte nádobu na prach podľa pokynov vyššie.
  2. Pootočte nádobu v smere hodinových ručičiek až k symbolu  a opatrne ju vyberte z motorovej jednotky – pozrite obrázok **E1**.
  3. Uchopte celú filtračnú jednotku za rukoväť a vyberte ju z nádoby – pozrite obrázok **E2**.
  4. Otočte HEPA filtrom proti smeru hodinových ručičiek, aby ste ho uvoľnili, a vyberte ho.
  5. Z trubicového filtra odstráňte nečistoty. V prípade potreby ho môžete opláchnuť pod čistou tečúcou vodou. A potom utrite čistou utierkou dosucha.
  6. Zo spodnej časti HEPA filtra odoberte molitanový filter. Ten vyklepte nad odpadkovým košom. Molitanový filter nenamáčajte do vody ani nevysávajte vysávačom. Hrozí jeho nevratné poškodenie.
  7. HEPA filter vyklepte a odstráňte z neho nečistoty pomocou jemnej kefy alebo suchej handričky. V prípade silného znečistenia ho môžete vysať iným vysávačom s nasadeným kefovým nadstavcom. HEPA filter neumývajte vo vode. Hrozí jeho poškodenie. Ak je HEPA filter už silne znečistený, je poškodený alebo zdeformovaný, vymeňte ho za nový. Odporúčame meniť HEPA filter v závislosti od frekvencie používania, minimálne raz za polrok.
  8. Utrite vnútornú stenu nádoby na prach pomocou mierne navhčenej mäkkej hubky. Utrite čistou utierkou dosucha.



**Varovanie:**

Nikdy neinstalujte filtre, ak sú mokré alebo vlhké. Pred ich inštaláciou sa uistite, že sú riadne suché.

9. Na dno HEPA filtra nasadte molitanový filter a ten potom nasadte na trubicový filter tak, aby „čiarka“ na filtri smerovala k symbolu  na filtračnej jednotke. Otočte ním v smere hodinových ručičiek k symbolu ; aby ste ho zaistili.
10. Zloženú filtračnú jednotku vložte do nádoby na prach tak, aby výrez so zárezom zapadli do seba a celá filtračná jednotka bola zasunutá až na dno nádoby.
11. Nádobu na prach priložte k motorovej jednotke tak, aby výstupok v prednej časti motorovej jednotky bol zarovnaný s otvorom v hornej časti nádoby. Potom otočte proti smeru hodinových ručičiek až k symbolu  až začujete cvaknutie.

**Čistenie podlahovej hubice**

- Podlahovú hubicu je potrebné pravidelne čistiť, aby ste zaistili požadovaný a stály nasávací výkon.
1. Odoberte podlahovú hubicu z vysávača a otočte ju hore nohami.
  2. Stlačte zámkovú rotačnú kefu, aby ste uvoľnili postranný kryt – pozrite obrázok **F**.
  3. Opatrne vyberte rotačnú kefu.
  4. Z rotačnej kefy odstráňte namotané vlasy, chlpy a ostatné nečistoty. Na rýchlejšie odstránenie namotaných vlasov alebo chlupov môžete použiť nožnice.
  5. Vnútrotný priestor podlahovej hubice utrite suchou utierkou.
  6. Čistú rotačnú kefu vložte späť do podlahovej hubice. Správne zaistenie je signalizované cvaknutím.

**Čistenie kefy Cat&Dog**

Rotačnú kefu „Cat&Dog Mini“ je potrebné pravidelne čistiť, aby ste zaistili požadovaný a stály nasávací výkon.

1. Odoberte rotačnú kefu z vysávača a otočte ju hore nohami.
2. Otočte zámkovú kefu, aby ste uvoľnili kefu, a vytiahnite ju von.
3. Z kefy odstráňte namotané vlasy, chlpy a ostatné nečistoty. Na rýchlejšie odstránenie namotaných vlasov alebo chlupov môžete použiť nožnice.
4. Vnútrotný priestor rotačnej kefy utrite suchou utierkou.
5. Vložte kefu späť a otočte zámkovú, až začujete cvaknutie.

## Uloženie

- Ak nebudete vysávač používať, vyčistite ho podľa pokynov vyššie a vyberte akumulátor z motorovej jednotky.
- Pred uložením sa uistite, že sú vysávač aj všetko príslušenstvo riadne čisté a suché.
- Uložte spotrebič na suché, čisté a dobre vetrané miesto, kde nebude vystavený extrémnym teplotám a kde bude mimo dosahu detí alebo zvierat.
- Odporúčame pravidelne dobíjať akumulátory, a to každých 6 mesiacov.

## ODSTRÁŇOVANIE PROBLÉMOV

- Pred tým, než sa obrátíte na servisné stredisko, prejdite si, prosím, nasledujúcu tabuľku:

Problém	Možná príčina	Riešenie
Vysávač sa nezapne.	Akumulátor je vybitý.	Dobite akumulátor pred použitím vysávača.
	Vysávač nie je správne zložený.	Uistite sa, že sú všetky časti riadne zložené.
Nasávací výkon je slabý.	Nádoba na prach je plná alebo sú znečistené filtre.	Vyprázdnite nádobu na prach a vyčistite filtre.
	Na rotačnej kefe je namotané veľké množstvo vlasov a chlupov.	Vyčistite rotačnú kefu.
Akumulátor má krátku výdrž.	Akumulátor nie je plne dobitý.	Dobite akumulátor.
	Akumulátor je na konci svojej životnosti.	Kúpte si nový akumulátor.





### Upozornenie:

Pokiaľ váš problém nie je v tabuľke vyššie uvedený alebo uvedený problém pretrváva, prestaňte vysávač používať, vypnite ho a obráťte sa na autorizované servisné stredisko.

## Ikony poruchy

-  Ak je nasávací otvor zablokovaný alebo plný prachu, ikony podlahovej hubice, nádoby na prach a HEPA filtra sa postupne rozsvietia na displeji jedna po druhej na 1 sekundu. Signalizujú, že je potrebné skontrolovať postupne jedno po druhom, zatiaľ čo sa zobrazuje výkon a lišta výkonu. Po odstránení zablokovania ikony z displeja zhasnú.
- Ak zapnete vysávač s automatickým výkonom a na displeji stále svieti na červeno svetelná kontrolka, môže byť zanesený senzor, ktorý deteguje množstvo prachu. Senzor množstva prachu sa nachádza v spodnej časti výstupného otvoru motorovej jednotky – pozrite obrázok **G**.

## Chybové hlásenia

Chybové hlásenie	Význam	Riešenie
<b>E1</b>	Chyba odpojenia, akumulátor sa nenabíja. Je poškodený.	Obráťte sa na autorizovaný servis.
<b>E2</b>	Nadmerné napätie (> 36,3 V). Nie je možné vysávač nabíjať. Adaptér je poškodený/je použitý iný adaptér/akumulátor je poškodený.	
<b>E3</b>	Skrat v hlavnom motore pri použití vysávača. Vysávač sa automaticky vypne. Je poškodený motor alebo akumulátor.	
<b>E5</b>	Druhotný nadmerný prúd v motorovej jednotke pri použití vysávača. Vysávač sa automaticky vypne.	
<b>E6</b>	Ochrana proti prepätiu motorovej jednotky pri použití vysávača. Vysávač sa automaticky vypne.	
<b>E7</b>	Chyba komunikačného sériového portu, nie je možné vysávač zapnúť.	
<b>E8</b>	Chyba termistora (chybný obvod, odpojenie). Vysávač sa automaticky vypne. Teplotný senzor akumulátora je poškodený.	
<b>E9</b>	Prevádzka pri vysokej alebo nízkej teplote. Vysávač sa automaticky vypne.	
 Clean Brush	Aktivovala sa ochrana proti poškodeniu kefy, tá sa počas prevádzky zastavila. Kefa je zablokovaná.	Vyčkajte, až sa vysávač ohreje (nízka teplota) alebo schladne (vysoká teplota) na izbovú teplotu.
 Clean Tank	Aktivovala sa ochrana pri zablkovaní nasávacieho otvoru. Nasávací otvor je zablokovaný cudzím predmetom.	Odstráňte príčinu zablkovania a vyčistite nasávací otvor podľa pokynov v časti „Čistenie a údržba“.
	Vysávač sa automaticky vypne po 5 sekundách. Prevádzkový prúd je < 1 A. Motorová jednotka alebo akumulátor sú poškodené.	Obráťte sa na autorizovaný servis.



### Upozornenie:

Ak chybové hlásenie nie je v tabuľke vyššie uvedené alebo pretrváva, prestaňte vysávač používať, vypnite ho a obráťte sa na autorizované servisné stredisko.

## TECHNICKÉ ÚDAJE

### Adaptér

Vstup ..... 100 – 240 V~, 50/60 Hz, 1,5 A  
Výstup..... 34,2 V , 0,6 A

### Vysávač

Príkon ..... 550 W  
Elektrická rotačná kefa ..... 50 W  
Elektrická rotačná kefa Cat&Dog ..... 5 W  
Akumulátor..... Li-Ion / 28,8 V  / 3 000 mAh  
Čas potrebný na plné nabitie ..... približne 5,5 hodiny  
Hlučnosť..... ≤ 83 dB(A)  
Kapacita nádoby na prach ..... 0,5 l

Deklarovaná hodnota emisie hluku tohto spotrebiča je  $\leq 83$  dB(A), čo predstavuje hladinu A akustického výkonu vzhľadom na referenčný akustický výkon 1 pW.

Názov výrobcu	FAST ČR, a.s. U Sanitasu 1621 CZ-251 01 Říčany
Identifikačná značka modelu	Adaptér k SVC 9829WH
Vstupné napätie	100 – 240 V-
Vstupná frekvencia	50/60 Hz
Výstupné napätie	34,2 V 
Výstupný prúd	0,6 A
Výstupný výkon	20,52 W
Priemerná účinnosť v aktívnom režime	87,94 %
Účinnosť pri malom zaťažení (10 %)	85,58 %
Spotreba energie v stave bez záťaže	0,1 W

Zmeny textu a technických parametrov vyhradené.

### Symbol dvojitej izolácie



#### Stupeň ochrany pred úrazom elektrickým prúdom:

Trieda II – Ochrana pred úrazom elektrickým prúdom je zaistená dvojitou alebo zosilnenou izoláciou.



#### Symbol domu (použitie v domácnosti)

Výrobok je určený iba na použitie v domácnosti. Výrobok nie je určený na vonkajšie používanie.



#### Symbol prečítania návodu

Pred použitím výrobku si riadne prečítajte všetky pokyny na jeho použitie.



Tento symbol označuje, že spotrebič sa nesmie používať, ak je vidlica zástrčky poškodená.

### LIKVIDÁCIA AKUMULÁTOROV



Pred likvidáciou výrobku alebo jeho odovzdaním na určenom zbernom mieste je potrebné zaistiť, aby z neho bol vybrať akumulátor. Pred vybratím akumulátora je potrebné spustiť vysávač a vyčekať, až dôjde k jeho vybitiu. Akumulátor obsahuje látky škodlivé pre životné prostredie, preto nepatrí do bežného domového odpadu. Jeho správnu likvidáciu zaistiť príslušné zberné miesto.

### POKYNY A INFORMÁCIE O ZAOBCHÁDZANÍ S POUŽÍTÝM OBALOM

Použitý obalový materiál odložte na miesto určené obcou na ukladanie odpadu.

### LIKVIDÁCIA POUŽÍTYCH ELEKTRICKÝCH A ELEKTRONICKÝCH ZARIADENÍ



Tento symbol na produktoch alebo v sprievodných dokumentoch znamená, že použité elektrické a elektronické výrobky sa nesmú pridať do bežného komunálneho odpadu. Pre správnu likvidáciu, obnovu a recykláciu odovzdajte tieto výrobky na určené zberné miesta. Alternatívne v niektorých krajinách Európskej únie alebo iných európskych krajinách môžete vrátiť svoje výrobky miestnemu predajcovi pri kúpe ekvivalentného nového produktu. Správnu likvidáciu tohto produktu pomôžete zachovať cenné prírodné zdroje a prispievate k prevencii potenciálnych negatívnych dopadov na životné prostredie a ľudské zdravie, čo by mohli byť dôsledky nesprávnej likvidácie odpadov. Ďalšie podrobnosti si vyžiadajte od miestneho úradu alebo najbližšieho zberného miesta. Pri nesprávnej likvidácii tohto druhu odpadu sa môžu v súlade s národnými predpismi udeliť pokuty.

#### Pre podnikové subjekty v krajinách Európskej únie

Ak chcete likvidovať elektrické a elektronické zariadenia, vyžiadajte si potrebné informácie od svojho predajcu alebo dodávateľa.

#### Likvidácia v ostatných krajinách mimo Európskej únie

Tento symbol je platný v Európskej únii. Ak chcete tento výrobok zlikvidovať, vyžiadajte si potrebné informácie o správnom spôsobe likvidácie od miestnych úradov alebo od svojho predajcu.



Tento výrobok spĺňa všetky základné požiadavky smernice EÚ, ktoré sa naň vzťahujú.

