

SENCOR®

SES 7220BK



AUTOMATICKÉ ESPRESSO

Návod k použití v originálním jazyce



SENCOR®

SES 7220BK

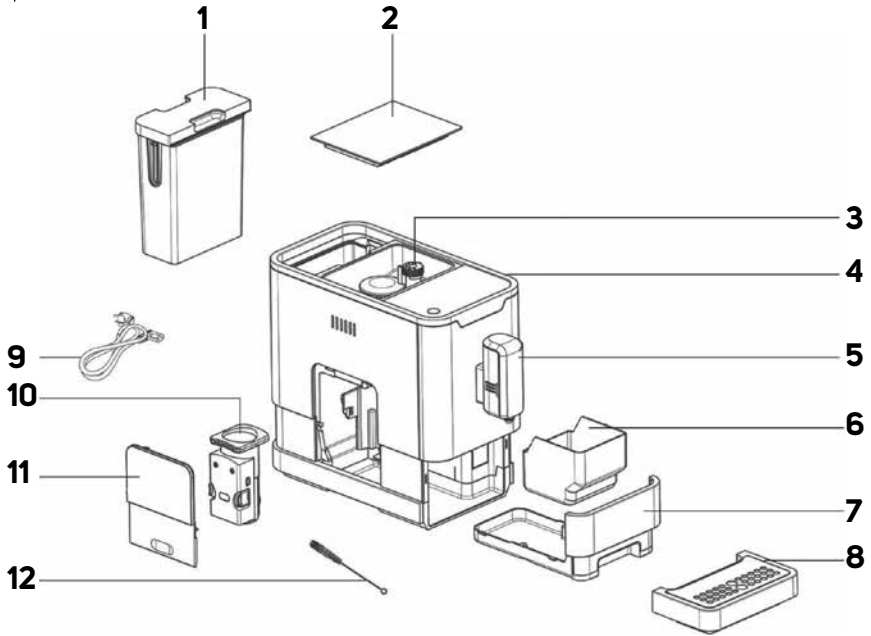
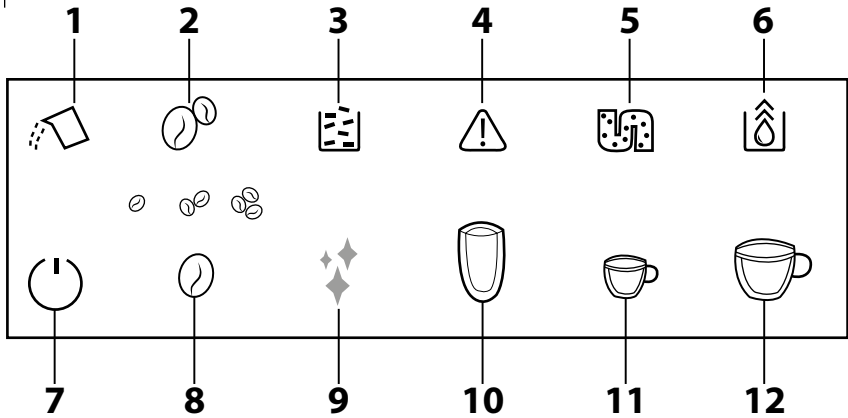

A**B**

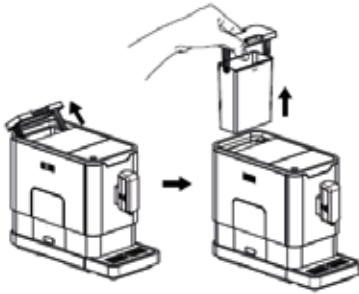
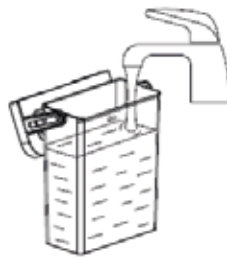
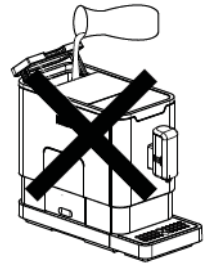
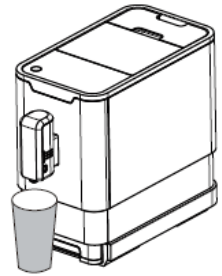
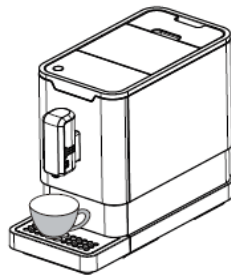
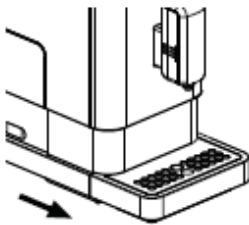
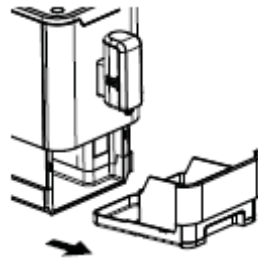
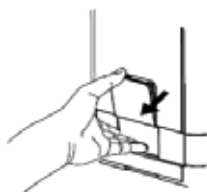
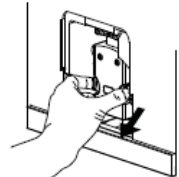
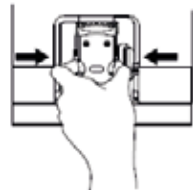
C1**C2****C3****D****E****F1****F2****G1****G2**

H

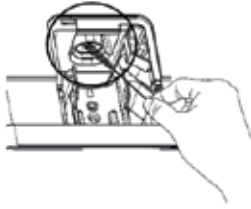

Důležité bezpečnostní pokyny

ČTĚTE POZORNĚ A USCHOVEJTE JE PRO BUDOUCÍ POUŽITÍ

Obecná upozornění

- Tento spotřebič nesmějí používat děti. Udržujte spotřebič a jeho přívod mimo dosah dětí.
- Spotřebiče mohou používat osoby se sníženými fyzickými, smyslovými či mentálními schopnostmi nebo nedostatkem zkušeností a znalostí, pokud jsou pod dozorem nebo byly poučeny o používání spotřebiče bezpečným způsobem a rozumí případným nebezpečím.
- Děti si se spotřebičem nesmějí hrát.
- Čištění a údržbu prováděnou uživatelem nesmějí provádět děti, pokud nejsou starší 8 let a pod dozorem.
- Udržujte spotřebič a jeho přívod mimo dosah dětí mladších 8 let.
- Pokud je přívodní kabel poškozen, jeho výměnu svěřte odbornému servisnímu středisku, aby se zabránilo vzniku nebezpečné situace. Spotřebič s poškozeným přívodním kabelem je zakázáno používat.
- Tento spotřebič je určen pro použití v domácnosti. Není určen pro použití v prostorách, jako jsou:
 - kuchyňské kouty v obchodech, kancelářích a ostatních pracovištích;
 - v zemědělství;

- hosty v hotelích, motelech a jiných obytných oblastech;
- v podnicích zajišťujících nocleh se snídaní.
- Neponořujte zástrčku přívodního kabelu, kabel ani spotřebič do vody nebo jiné tekutiny.



VÝSTRAHA:

Plnicí otvor se nesmí během používání otevírat.



VÝSTRAHA:

Zabraňte polití nástrčky.

- Části spotřebiče, které přicházejí do styku s potravinami, vždy čistěte čistou teplou vodou s trochou neutrálního prostředku na mytí nádobí, poté opláchněte čistou vodou a otřete dosucha.



VÝSTRAHA:

Při nesprávném používání hrozí riziko poranění.

- Vnější povrch spotřebiče se během používání zahřívá a po použití může být určitou dobu horký. Dbejte zvýšené opatrnosti.
- Spotřebič nesmí být umístěn ve skříňce, jestliže se používá.

- Před připojením spotřebiče k síťové zásuvce se ujistěte, že se jeho nominální napětí uvedené na typovém štítku shoduje s elektrickým napětím zásuvky.
- Spotřebič připojujte pouze k řádně uzemněné zásuvce. Z bezpečnostních důvodů nedoporučujeme použití rozvodovky nebo prodlužovacího kabelu.
- Spotřebič neumísťujte na parapety oken, odkapávací desku dřezu nebo na nestabilní povrchy. Vždy jej umístěte na stabilní, rovný a suchý povrch.
- Spotřebič nepokládejte na elektrický nebo plynový vařič nebo do blízkosti otevřeného ohně.
- Spotřebič nikdy nepoužívejte v bezprostředním okolí vany, sprchy nebo bazénu.
- Spotřebič používejte pouze k účelu, ke kterému je určen.
- Používejte spotřebič podle pokynů uvedených v návodu k použití. V opačném případě může dojít ke vzniku poranění, poškození spotřebiče nebo vzniku nebezpečné situace.
- Spotřebič používejte pouze s originálním příslušenstvím, které je s ním dodáváno.
- Při provozu musí být ponechán volný prostor alespoň 15 cm okolo spotřebiče a nad ním pro zajištění dostatečné cirkulace vzduchu.
- Horní plochu spotřebiče používejte pouze k nahřívání šálků. Nepoužívejte ji k odkládání předmětů.
- Zásobník na vodu plňte čistou studenou vodou. Nelijte do něj ohřátou vodu nebo jiné tekutiny ani do něj nevkládejte žádné předměty.

- Před zapnutím spotřebiče se ujistěte, že:
 - odkapávací táce s mřížkou je řádně instalován na svém místě;
 - zásobník je naplněn dostatečným množstvím vody a je řádně instalován na svém místě. Hladina vody nesmí přesahovat rysku maxima.
- Při provozu spotřebiče dbejte zvýšené opatrnosti, aby nedošlo k opaření horkou vodou nebo párou.
- Funkce horké vody smí být nepřítržitě použita maximálně na jedno vyprázdnění celého zásobníku na vodu.
- Při používání spotřebiče pravidelně kontrolujte stav vody v zásobníku. Pokud klesne hladina vody pod rysku minima, doplňte ji. Před doplněním vody spotřebič nejdříve vypněte a odpojte od síťové zásuvky.
- Vestavný mlýnek na kávu používejte pouze k mletí zrnkové kávy. Nepoužívejte jej k mletí jiných surovin.
- Dbejte na to, aby se během procesu mletí kávy nedostaly do prostoru mlýnku vlasý nebo jiné předměty. Víko zásobníku na kávová zrna by mělo být vždy řádně uzavřeno, pokud právě nedoplňujete kávová zrna nebo nenastavujete hrubost mletí.
- Spotřebič je vybaven vestavěnou tepelnou pojistkou, která jej vypne, když je čerpadlo v chodu naprázdno, aby nedošlo k jeho poškození. Pokud taková situace nastane, síťový kabel odpojte od zásuvky a spotřebič nechejte alespoň 30 minut vychladnout. Poté jej můžete opět používat.
- Nepřemisťujte spotřebič se šálkem kávy umístěným na mřížce odkapávacího tácku nebo se šálky umístěnými na ploše určené k jejich nahřívání.
- Dbejte na to, aby se přírodní kabel nedostal do kontaktu s horkým povrchem.
- Spotřebič odpojte od síťové zásuvky tahem za zástrčku, nikoli za přírodní kabel. Jinak by mohlo dojít k poškození přírodního kabelu nebo zásuvky.
- Spotřebič je vybaven odnímatelným přírodním kabelem. Pokud je přírodní kabel poškozen, musí být nahrazen novými přírodním kabelem originálního typu.
- Neponořujte spotřebič, přírodní kabel ani zástrčku přírodního kabelu do vody ani jiné tekutiny.
- Zabraňte kontaktu přírodního kabelu a zástrčky s vodou nebo jinou tekutinou.
- Dbejte na to, aby odnímatelný přírodní kabel nepřišel do kontaktu s vodou nebo vlhkostí.
- Abyste se vyvarovali nebezpečí úrazu elektrickým proudem, neopravujte spotřebič sami ani jej nijak neupravujte. Veškeré opravy svěřte autorizovanému servisnímu středisku. Zásahem do spotřebiče se vystavujete riziku ztráty zákonného práva z vadného plnění, případně záruky za jakost.

CZ Automatické espresso

Návod k použití

- Děkujeme, že jste si zakoupili náš výrobek značky SENCOR, a věříme, že s ním budete spokojeni.
- Před použitím tohoto spotřebiče se prosím seznamte s návodem k jeho obsluze, a to i v případě, že jste již obeznámeni s používáním spotřebičů podobného typu. Spotřebič používejte pouze tak, jak je popsáno v tomto návodu k použití. Návod uschovejte pro případ další potřeby.
- Minimálně po dobu trvání zákonného práva z vadného plnění, případně záruky za jakost doporučujeme uschovat originální přepravní karton, balicí materiál, pokladní doklad a potvrzení o rozsahu odpovědnosti prodávajícího nebo záruční list. V případě přepravy doporučujeme zabalit spotřebič opět do originální krabice od výrobce.

POPIS KÁVOVARU

- | | |
|--|---|
| A1 Zásobník na vodu, objem 1,1 l | A5 Hlavice s výpustí kávy a horké vody disponuje nastavitelnou výškou. |
| A2 Kryt zásobníku na kávová zrna | A6 Zásobník na kávovou sedlinu |
| A3 Zásobník na kávová zrna, kapacita 150 g | A7 Vnitřní odkapávací táce |
| Uvnitř zásobníku se nachází mléček s nastavitelnou hrubostí mletí. | A8 Vnější odkapávací táce |
| A4 Dotykový ovládací panel s displejem | A9 Odnímatelný přívodní kabel |
| | A10 Spařovací jednotka |
| | A11 Servisní dvířka |
| | A12 Čističí pomůcka |

POPIS DOTYKOVÉHO OVLÁDACÍHO PANELU

- | | |
|---|---|
| B1 Světelná kontrolka nedostatečného množství vody v zásobníku nebo zásobník není vložen na svém místě | otevřena nebo nesprávně instalována (indikátor bliká) |
| B2 Světelná kontrolka nedostatečného množství kávových zrn v zásobníku na kávu | B5 Světelná kontrolka potřeby odvápnění (indikátor svítí) nebo proces odvápnění je v chodu (indikátor bliká) |
| B3 Světelná kontrolka plného zásobníku na kávovou sedlinu (indikátor svítí) nebo vnitřní odkapávací táce / zásobník na kávovou sedlinu není vložen na svém místě (indikátor bliká) | B6 Funkce vyprázdnění vnitřního okruhu je v chodu |
| B4 Světelná kontrolka špatně vložené spařovací jednotky nebo není správně instalována (indikátor svítí) nebo servisní dvířka jsou | B7 Dotykové tlačítko zapnutí/vypnutí |
| | B8 Dotykové tlačítko nastavení množství mleté kávy |
| | B9 Dotykové tlačítko rychlého čištění |
| | B10 Dotykové tlačítko výjdeje horké vody |
| | B11 Dotykové tlačítko pro přípravu kávy espresso |
| | B12 Dotykové tlačítko pro přípravu kávy lungo |



Poznámka:

Ve schránce jsou uložena tři balení prostředku na odvápnění.

PŘED PRVNÍM POUŽITÍM SPOTŘEBIČE

1. Ze spotřebiče sejměte veškerý obalový materiál a odstraňte jakékoli ochranné fólie, reklamní štítky či etikety.
2. Spotřebič instalujte na rovný, suchý a čistý povrch. Zajistěte okolo spotřebiče volný prostor, a to alespoň 35 cm nad horní částí a 15 cm po stranách.
3. Vyměňte zásobník na vodu **A1**, vypláchněte jej čistou vodou s přídavkem malého množství neutrálního kuchyňského saponátu.

4. Poté jej řádně vypláchněte čistou vodou, osušte a vložte zpět na své místo.
5. Vnější odkapávací táce **A8** řádně připevněte ke spotřebiči.
6. Vnější povrch spotřebiče otřete mírně navlhčeným hadříkem a poté řádně otřete dosucha.
7. Zcela rozviňte odnímatelný přívodní kabel **A9** a připojte jej k odpovídající zdírce v zadní části spotřebiče.
8. K zajištění optimální životnosti spotřebiče je nutné před prvním použitím nechat jeho vnitřní komponenty několikrát propláchnout horkou vodou. K tomu použijte tlačítko **B10**, jak je uvedeno v kapitole „Propláchnutí espressa“.

NAPLNĚNÍ ZÁSOBNÍKU NA VODU

1. Zásobník na vodu **A1** uchopte za jeho víko. To slouží zároveň jako rukojeť pro přenášení. Zdvihněte jej a vyjměte ze zadní části spotřebiče – viz obrázek **C1**.
2. Zásobník **A1** naplňte čistou vodou až k rýse maxima – viz obr. **C2**; a vložte zpět do spotřebiče. Ujistěte se, že zásobník **A1** je řádně instalován na svém místě.



Poznámka:

Voda, kterou doplňujete do zásobníku **A1**, by měla mít ideálně pokojovou teplotu (okolo 25 °C). Příliš studená voda může negativně ovlivnit výslednou chuť kávového nápoje.



Varování:

Maximální kapacita zásobníku **A1** je 1,1 l vody. Nepřepĺňujte jej. Nikdy nepřĺňte zásobník **A1** teplou nebo ohřátou vodou, perlivou vodou nebo jinými tekutinami, jako je např. mléko. To by mohlo vést k poškození spotřebiče. Nikdy nepřĺňte zásobník **A1** tak, že byste do něj nalávali vodu, když je vložen ve spotřebiči (viz obr. **C3**). Hrozí politi spotřebiče nebo přepĺnění zásobníku **A1**.

3. Vodu nenechávejte v zásobníku **A1** déle než jeden den. Pro přípravu kvalitní čerstvé kávy je třeba použít vždy čerstvou vodu. Jinak může být negativně ovlivněna chuť výsledného nápoje.



Poznámka:

Jakmile se rozsvítí světelná kontrolka **B1**, je třeba doplnit vodu do zásobníku **A1**. Naplňte zásobník **A1** vodou podle pokynů výše.

NAPLNĚNÍ ZÁSOBNÍKU NA KÁVOVÁ ZRNA

1. Sejměte kryt zásobníku na kávová zrna **A2**.
2. Do zásobníku **A3** nasypte pražená kávová zrna a uzavřete kryt **A2**. Kryt zásobníku **A2** nenechávejte otevřený, jinak budou kávová zrna rychleji ztrácet své aroma.



Varování:

Maximální kapacita zásobníku **A3** je 150 g kávových zrn. Nepřepĺňujte jej. Zásobník **A3** nikdy nepřĺňte mletou nebo instantní kávou, karamelizovanými nebo jinak speciálně upravenými kávovými zrn, kakaovými bobu nebo jinými předměty, které by mohly vést k poškození spotřebiče.

NASTAVENÍ HRUBOSTI MLETÍ

1. Regulátorem hrubosti mletí, který je umístěn uvnitř zásobníku na kávová zrna **A3**, můžete nastavit hrubost mletí kávových zrn v 5 úrovních, viz obrázek **D**.

- Otáčením regulátoru směrem k poloze označené symbolem plus nastavujete hrubě mletí, otáčením v opačném směru nastavujete jemnější mletí.
- Nastavení hrubosti mletí se provádí pouze v okamžiku, kdy je mlýnek v chodu. V opačném případě by mohlo dojít k poškození spotřebiče. U tmavších kávových zrn doporučujeme nastavit hrubší mletí, u světlejších kávových zrn doporučujeme nastavit jemnější mletí.
- Pokud připravovaná káva vytéká velmi pomalu, znamená to, že kávová zrna jsou namleta příliš jemně a je třeba nastavit hrubší mletí. Pokud káva vytéká naopak příliš rychle, znamená to, že kávová zrna jsou namleta příliš hrubě a je třeba nastavit jemnější mletí.

DOPORUČENÍ K NÁKUPU A SKLADOVÁNÍ KÁVY

- Abyste snížili dobu skladování, nakupujte kávová zrna v menších baleních.
- Používejte čerstvě upražená kávová zrna s vyznačeným datem pražení a spotřebujte je do 3 týdnů od data pražení.
- Kávová zrna uchovávejte na chladném, tmavém a suchém místě nejlépe ve vzduchotěsné nádobě.

POUŽITÍ KÁVOVARU

- Ujistěte se, že konektor přívodního kabelu **A9** je připojen ke spotřebiči. Vidlici přívodního kabelu **A9** připojte k síťové zásuvce. Ujistěte se, že v zásobníku na vodu **A1** je doplněna čerstvá voda a že v zásobníku **A3** je dostatečné množství zrnkové kávy a že spotřebič je řádně sestaven.



Poznámka:

Pro doplnění vody a kávových zrn vždy postupujte dle pokynů uvedených v kapitole „**Naplnění zásobníku na vodu**“ a „**Naplnění zásobníku na kávová zrna**“.

- K uvedení spotřebiče do provozu stiskněte tlačítko **B7**. Spotřebič se přepne do pohotovostního režimu.
- Po ukončení používání stiskněte tlačítko **B7**, abyste kávovar vypnuli.



Poznámka:

Automatické espresso je vybaveno funkcí automatického vypnutí v případě nečinnosti. V závislosti na zvoleném režimu se automatické espresso vypne po uplynutí předem stanovené doby. Čas automatického vypnutí naleznete v části „**Nastavení režimu**“.

Propláchnutí espressa

- K zajištění optimální životnosti spotřebiče je nutné před prvním použitím nechat jeho vnitřní komponenty několikrát propláchnout horkou vodou.
- Vyjměte vnější odkapávací tácek **A8** a pod hlavici **A5** postavte větší hrnek nebo misku, do které bude kávovar vydávat vodu. Upravte výšku hlavice **A5** podle velikosti hrnku.
 - Stiskněte tlačítko **B10**. Tlačítko se podsvítí a kávovar spustí výdej horké vody.
 - Výdej horké vody se automaticky zastaví a podsvícení tlačítka zhasne.
 - K důkladnému propláchnutí vnitřních komponent doporučujeme opakovat proces 3 - 4krát.
 - Po dokončení procesu propláchnutí vylijte vodu z hrnku nebo misky. Dbejte zvýšené opatrnosti, neboť voda je velmi horká. Instalujte zpět vnější odkapávací tácek **A8**. Podle potřeby doplňte vodu do zásobníku **A1**.



Poznámka:

Proces propláchnutí proveďte i v případě, že jste kávovar delší dobu nepoužívali. Během procesu výdeje vody uslyšíte zvuk čerpadla. Jedná se o normální jev.

Příprava kávy

- Pod hlavici **A5** postavte šálek, hrnek nebo sklenici. Nastavte výšku hlavice **A5** posunutím směrem nahoru nebo dolů dle velikosti vašeho šálku, hrnku nebo sklenice – viz obrázek **E**. Pokud je hrnek

- nebo sklenice příliš vysoká, můžete vnější odkapávací tácek **A8** odejmout. Po odejmutí hrnku nebo sklenice vraťte tácek **A8** zpět na své místo.
- Stiskněte tlačítko **B11** pro přípravu kávy espresso nebo tlačítko **B12** pro přípravu kávy lungo. Stisknuté tlačítko se podsvítí.
 - Kávovar automaticky spustí proces mletí, dávkování, upěchování kávy a její výdej.
 - Jakmile je proces výdeje kávy dokončen, kávovar se automaticky přepne do pohotovostního režimu.

Výdej horké vody

- Pod hlavici **A5** postavte šálek, hrnek nebo sklenici. Nastavte výšku hlavice **A5** posunutím směrem nahoru nebo dolů dle velikosti vašeho šálku, hrnku nebo sklenice – viz obrázek **E**. Pokud je hrnek nebo sklenice příliš vysoká, můžete vnější odkapávací tácek **A8** odejmout. Po odejmutí hrnku nebo sklenice vraťte tácek **A8** zpět na své místo.
- Stiskněte tlačítko **B10** a tlačítko se podsvítí.
- Kávovar automaticky spustí výdej horké vody.
- Jakmile je proces výdeje vody dokončen, kávovar se automaticky přepne do pohotovostního režimu.

UŽIVATELSKÉ NASTAVENÍ

Nastavení množství mleté kávy

- Úpravu množství mleté kávy použijte, pokud je připravená káva příliš silná nebo slabší.
- K úpravě nastavení množství mleté kávy slouží tlačítko **B8**.
- Podle osobních preferencí vyberte opakovaným stisknutím tlačítka **B8** množství mleté kávy: malé (cca 7 g), střední (cca 8 g) nebo velké (cca 10 g).

Nastavení objemu vydané kávy / horké vody

- Kávovar umožňuje upravit objem vydané kávy nebo horké vody podle vašich preferencí v rozsahu 25 ml – 250 ml. Vámi provedené nastavení bude uloženo do paměti kávovaru.
- Pod hlavici **A5** postavte šálek, hrnek nebo sklenici.
 - Zapněte kávovar stisknutím tlačítka **B7**.
 - Stiskněte a podržte tlačítko **B11** (pro přípravu kávy espresso), **B12** (pro přípravu kávy lungo) nebo **B10** (pro výdej horké vody). Kávovar spustí výdej kávy nebo vody.
 - Jakmile uvolníte stisknuté tlačítko, výdej kávy nebo vody se zastaví. Zazní zvukové upozornění a nastavené množství kávy nebo vody bylo uloženo do paměti kávovaru.



Nastavení režimu

- Kávovar lze nastavit do úsporného ECO režimu, rychlého režimu nebo výchozího továrního nastavení. V ECO režimu je dosaženo větší úspory energie. V rychlém režimu se káva připraví rychleji než ve výchozím továrním nastavení.





	ECO režim	Rychlý režim	Výchozí nastavení
Světelná kontrolka	Nesvítí	Svítí	Svítí
Předspaření *	Ano	Ne	Ano
Čas automatického vypnutí	10 minut	30 minut	20 minut
Možnost nastavení objemu vydané kávy	Ano	Ano	Ano

*Poznámka:

Funkce předspaření znamená, že namletá káva je nejprve spařena menším množstvím vody. Tím dojde k nabobtnání kávy a při následném plném spaření dojde k rozvinutí její plné chuti, extrakci aromatických látek a esenciálních olejů v ní obsažených.

- V pohotovostním režimu stiskněte a přidržejte tlačítko  B7 po dobu 5 sekund. Tlačítko  B7 se rozblíká a současně budou svítit nebo blikat další tlačítka podle toho, jaký režim je právě nastaven.

	Tlačítko horké vody	Tlačítko kávy espresso	Tlačítko kávy lungo
ECO režim	Svítil	Bliká	Bliká
Rychlý režim	Bliká	Svítil	Bliká
Výchozí nastavení	Bliká	Bliká	Svítil

- Pro nastavení ECO režimu stiskněte tlačítko  B10, pro nastavení rychlého režimu stiskněte tlačítko  B11 a pro obnovu výchozího nastavení stiskněte tlačítko  B12. Po nastavení zvoleného režimu se ozvou 2 pípnutí. Pokud se snažíte zvolit režim, který je již nastaven, spotřebič nebude na stisknutí tlačítka reagovat.
- Pokud nechcete provést změnu nastavení režimu, stiskněte tlačítko  B7 ještě jednou, anebo vyčkejte 5 sekund, než se spotřebič automaticky přepne zpět do pohotovostního režimu.

ČIŠTĚNÍ A ÚDRŽBA

- Před čištěním odpojte zástrčku přírodního kabelu od síťové zásuvky a nechte spotřebič vychladnout.



Varování:



K čištění jakýchkoli částí spotřebiče nepoužívejte čisticí prostředky s abrazivním účinkem, ředidla apod., které by mohly poškodit povrch spotřebiče. Žádná součást tohoto spotřebiče není určena pro mytí v myčce nádobí.

Varování:

Abyste zabránili nebezpečí úrazu elektrickým proudem, neponořujte spotřebič, napájecí kabel ani síťovou zástrčku do vody nebo jiné tekutiny.



Rychlé čištění

- Funkce rychlého čištění je vhodná pro rychlé odstranění nečistot z hlavičky A5 a potrubí.
- Pod hlavičku A5 postavte šálek, hrnek nebo sklenici.
 - Stiskněte jednu tlačítko  B9. Kávovar automaticky spustí funkci rychlého čištění. Voda bude automaticky vytéká z hlavičky A5.
 - Proces rychlého čištění se automaticky zastaví, nicméně jej můžete ukončit opětovným stisknutím tlačítka  B9.



Poznámka:

Funkci rychlého čištění doporučujeme spustit po každém použití.

KAŽDODENNÍ ČIŠTĚNÍ A ÚDRŽBA

- Včasná čištění a údržba je velmi důležitá pro správný chod spotřebiče a prodloužení jeho životnosti.
- Před čištěním spotřebič vypněte, odpojte od síťové zásuvky a nechte vychladnout.

Odkapávací tácek a zásobník na kávovou sedlinu



- Vyjměte vnější odkapávací tácek A8 – viz obrázek F1. Nad dřezem vyprázdněte veškerý jeho obsah a omýjte jej čistou vodou a poté jej řádně vysušte.
- Při manipulaci s táckem A8 buďte opatrní, abyste se neopařili. Může obsahovat horkou vodu.
- Vysuňte vnitřní odkapávací tácek A7 se zásobníkem na kávovou sedlinu A6 – viz obrázek F2.
- Zásobník na kávovou sedlinu A6 vyprázdněte a omýjte čistou vodou. Poté jej řádně vysušte. Vnitřní odkapávací tácek A7 vyprázdněte,

a pokud je znečištěn, otřete jej čistým navlhčeným hadříkem a poté jej řádně vysušte.

- Vnitřní odkapávací tácek A7, zásobník na kávovou sedlinu A6 a vnější odkapávací tácek A8 instalujte zpět na své místo.



Poznámka:



Pokud se během provozu kávovaru rozsvítí ikona B3 , je zásobník na kávovou sedlinu A6 plný a je třeba jej vyprázdnit. Pokud se ikona B3  rozblíká, znamená to, že zásobník na kávovou sedlinu A6 není vložený.

Spařovací jednotka

- Vysuňte a sejměte servisní dvířka A11 – viz obrázek G1. Stiskněte tlačítka pro uvolnění spařovací jednotky A10 a vyjměte ji – viz obrázek G2. Omyjte ji pod čistou tekoucí vodou a poté ji řádně vysušte.
- Spařovací jednotku A10 řádně instalujte zpět a připevněte servisní dvířka A11.



Poznámka:

Pokud se rozsvítí ikona B4 , znamená to, že spařovací jednotka A10 není vložena na svém místě nebo není správně instalována. Pokud ikona B4  bliká, jsou servisní dvířka A11 otevřena nebo nesprávně instalována.

Zásobník na vodu

- Vyjměte zásobník na vodu A1, vypláchněte jej čistou vodou s přidavkem malého množství neutrálního kuchyňského saponátu. Poté jej řádně vypláchněte čistou vodou, osušte a vložte zpět na své místo.

Zásobník na kávová zrna

- Zásobník na kávová zrna A3 čistěte pouze čistou, suchou textilií nebo papírovou utěrkou. Nečistěte jej vodou.

Vnější povrch kávovaru

- K vyčištění vnějšího povrchu spotřebiče použijte čistou, mírně navlhčenou textilií. Vše pak řádně otřete dosucha.

ODVÁPŇENÍ





- Když se během provozu rozsvítí indikátor B5 , je třeba spustit funkci odvápňení.
- Spotřebič bude nejlépe fungovat, pokud budete používat funkci odvápňení pravidelně alespoň 1krát za měsíc, nebo častěji v závislosti na tvrdosti používané vody. Prodloužte tím jeho životnost a zvýšíte energetickou účinnost, protože vápenaté usazeniny negativně ovlivňují spotřebu elektrické energie.

- Zásobník A1 naplňte vodou až k rýsce maxima dle pokynů uvedených v kapitole „Naplnění zásobníku na vodu“.
- Do zásobníku A1 přidejte odvápňovací prostředek speciálně určený pro odvápňování spotřebičů typu espresso. Tento prostředek zakupte v běžné prodejní síti. Při dávkování zakoupeného odvápňovacího prostředku dbejte pokynů uvedených na obalu výrobce.

Varování:

K odvápňení nepoužívejte ocet apod. Jinak by mohlo dojít k poškození spotřebiče.



- Zapojte zástrčku přírodního kabelu do síťové zásuvky.
- Pod hlavičku A5 umístěte dostatečně velkou nádobu.
- V pohotovostním režimu stiskněte a přidržejte současně tlačítka  B7 a  B11 po dobu 5 sekund. Ozve se zvuková signalizace a světelná kontrolka B5  a tlačítko  B11 budou blikat.
- Stiskněte tlačítko  B11 pro spuštění procesu odvápňení.

**Poznámka:**

Pokud byste se chtěli vrátit v této fázi zpět do pohotovostního režimu, stiskněte tlačítko B7.

- Během procesu odvápňení bude blikat světelná kontrolka **B5**. Dbejte na to, aby nedošlo k opaření horkou vodou nebo unikající párou. V této fázi proces již nepřerušujte.
- Když je vyotřebována voda v zásobníku **A1**, rozblíká se světelná kontrolka **B1** a tlačítko **B11**. Vyprázdněte zbylý obsah zásobníku **A1** a naplňte jej čistou vodou až k rýsce maxima. Po vložení naplněného zásobníku **A1** zpět do spotřebiče zhasne světelná kontrolka **B1**. Proces odvápňení bude dále probíhat.

**Poznámka:**

V případě potřeby vyprázdněte nádobu pod hlavicí **A5**. Buďte však opatrní při manipulaci s nádobou, neboť voda v nádobě může být velmi horká.

- Jakmile je proces odvápňení samočištění dokončen, espresso se automaticky vypne.

VYPRÁZDNĚNÍ VNITŘNÍHO OKRUHU

- Vyprázdnění vnitřního okruhu se doporučuje provést, když plánujete, že nebudete spotřebič používat delší dobu, před přípravou apod.

- V pohotovostním režimu stiskněte a podržte současně tlačítko **B7** a **B12** po dobu 5 sekund.
- Světelná kontrolka **B6** se rozblíká.
- Ze spotřebiče vyjměte zásobník na vodu **A1**. Indikátor **B6** se rozsvítí. Tím je signalizováno, že proces vyprázdnění vnitřního okruhu je v chodu.

**Poznámka:**

Pokud stisknete tlačítko **B7** před vyjmutím zásobníku na vodu **A1**, vrátíte se zpět do pohotovostního režimu.

- Když je proces vyprázdnění vnitřního okruhu dokončen, espresso se automaticky vypne.

ČIŠTĚNÍ VÝSTUPU NAMLETÉ KÁVY

- Mletá káva se může během používání usazovat na stěnách výstupu namleté kávy, a proto je důležité ji pravidelně čistit (v závislosti na četnosti používání).

- Vysuňte a sejměte servisní dvířka **A11** – viz obrázek **G1**. Stiskněte tlačítko pro uvolnění spařovací jednotky **A10** a vyjměte ji – viz obrázek **G2**.
- Opatrně nakloňte kávovar a pomocí kartáčku **A12** opatrně odstraňte nečistoty ze stěn výstupu namleté kávy – viz obrázek **H**.
- Po vyčištění vložte spařovací jednotku **A10** a servisní dvířka **A11** zpět na své místo.

Uložení

- Pokud nebudete spotřebič delší dobu používat, odpojte zástrčku od síťové zásuvky, nechte spotřebič vychladnout a vyčistěte jej podle výše uvedených pokynů.

- Před uložením se ujistěte, že jsou spotřebič i všechno příslušenství řádně čisté a suché.

- Uložte spotřebič na suché, čisté a dobře větrané místo, kde nebude vystaven extrémním teplotám a kde bude mimo dosah dětí nebo zvířat.

ŘEŠENÍ POTÍŽÍ

- Následující tabulka uvádí možné problémy, s kterými se můžete setkat během používání kávovaru. Nicméně pokud problém přetrvává, vypněte kávovar, odpojte zástrčku přírodního kabelu od síťové zásuvky a obraťte se na autorizované servisní středisko.

Problém	Příčina	Řešení
Spotřebič nefunguje.	Není připojen k síťové zásuvce.	Připojte jej k funkční síťové zásuvce a stiskněte tlačítko B7. Ověřte, že je přírodní kabel řádně připojen ke zdířce ve spotřebiči a že je vidlice řádně zasunuta v zásuvce.
Stisknutí ovládacího tlačítka je bez odezvy nebo se zpožděnou odezvou.	Dochází k elektromagnetickému rušení spotřebiče.	Spotřebič vypněte a znovu jej zapněte za několik minut.
	Dotykový ovládací panel je znečištěn.	Spotřebič vypněte, odpojte od síťové zásuvky a panel vyčistěte čistým, mírně navlhčeným hadříkem a poté jej řádně vyfouknete dosucha.
Káva není dostatečně teplá.	Šálky nejsou nahřáté.	Nahřejte šálky.
	Spařovací jednotka A10 je příliš studená.	Před přípravou kávy proveďte 3krát protlačnutí.
Káva nevytéká z výpusti.	Použijte jste předtím funkci vyprázdnění vnitřního okruhu.	Stiskněte tlačítko výjdeje horké vody, dokud nezačne voda vytékat z výpusti.
První šálek kávy nechutná příliš dobře.	Ve spařovací jednotce A10 není dostatečné množství namleté kávy.	Kávu, kterou jste připravili poprvé, vylijte. Další šálek kávy bude již v pořádku.
Káva je bez pěny.	Kávová zrna nejsou čerstvá.	Použijte čerstvá kávová zrna nebo zkuste změnit značku kávy.
Dotyková tlačítka nefungují správně.	Dotyková tlačítka nejsou správně stisknuta.	Spotřebič je třeba ovládat zepředu. Stiskněte spodní část ikony dotykového tlačítka.
Spotřebič se příliš dlouho zahřívá.	Spotřebič je znečištěn vápenatými usazeninami.	Odvápněte jej dle pokynů v části „ Odvápňení “.
Zásobník na vodu A1 je vyjmutý, anebo v něm dochází voda, ale příslušná kontrolka nic nesignalizuje.	Oblast okolo konektoru na dně zásobníku A1 je vlhká nebo mokrá.	Řádně vysušte vlhkost nebo vodu z oblasti kolem konektoru.
Vnitřní odkapávací táce A7 je naplněn velkým množstvím vody.	Příliš jemně namletá káva, která brání protékání vody.	Během provozu mlýnku na kávu nastavte větší hrubost jejího namletí.
Káva je vydávána příliš pomalu nebo přerušovaně.	Příliš jemně namletá káva, která brání protékání vody.	Během provozu mlýnku na kávu nastavte větší hrubost jejího namletí.
Světelná kontrolka nedostatku kávových zrn bliká, i když je v zásobníku stále dostatečné množství kávových zrn.	Vnitřní výstup namleté kávy je ucpaný.	Vyčistěte výstup namleté kávy podle pokynů v části „ Čištění výstupu namleté kávy “.
Indikátor procesu odvápňení stále bliká, i když byl proces odvápňení dokončen.	Proces odvápňení není ještě dokončen.	Budte prosím trpěliví a počkejte na dokončení procesu. Přístroj se vypne sám automaticky, nevybínejte prosím tento přístroj ručně.

TECHNICKÉ ÚDAJE

Jmenovitý rozsah napětí..... 220 – 240 V-
Jmenovitý kmitočet..... 50 – 60 Hz
Jmenovitý příkon.....1 235 – 1 470 W
Hlučnost.....75 dB(A)

Deklarovaná hodnota emise hluku tohoto spotřebiče je 75 dB(A), což představuje hladinu A akustického výkonu vzhledem k referenčnímu akustickému výkonu 1 pW.

Změny textu a technických specifikací vyhrazeny.

POKYNY A INFORMACE O NAKLÁDÁNÍ S POUŽITÝM OBALEM

Použitý obalový materiál odložte na místo určené obcí k ukládání odpadu.

LIKVIDACE POUŽITÝCH ELEKTRICKÝCH A ELEKTRONICKÝCH ZAŘÍZENÍ



Tento symbol na produktech anebo v průvodních dokumentech znamená, že použité elektrické a elektronické výrobky nesmí být přidány do běžného komunálního odpadu. Ke správné likvidaci, obnově a recyklaci předejte tyto výrobky na určená sběrná místa. Alternativně v některých zemích Evropské unie nebo jiných evropských zemích můžete vrátit své výrobky místnímu prodejci při koupi ekvivalentního nového

produktu.

Správnou likvidací tohoto produktu pomůžete zachovat cenné přírodní zdroje a napomáháte prevenci potenciálních negativních dopadů na životní prostředí a lidské zdraví, což by mohly být důsledky nesprávné likvidace odpadů. Další podrobnosti si vyžádejte od místního úřadu nebo nejbližšího sběrného místa.

Při nesprávné likvidaci tohoto druhu odpadu mohou být v souladu s národními předpisy uděleny pokuty.

Pro podnikové subjekty v zemích Evropské unie

Chcete-li likvidovat elektrická a elektronická zařízení, vyžádejte si potřebné informace od svého prodejce nebo dodavatele.

Likvidace v ostatních zemích mimo Evropskou unii

Tento symbol je platný v Evropské unii. Chcete-li tento výrobek zlikvidovat, vyžádejte si potřebné informace o správném způsobu likvidace od místních úřadů nebo od svého prodejce.



Tento výrobek splňuje veškeré základní požadavky směrnic EU, které se na něj vztahují.

