



PŘÍSLUŠENSTVÍ PRO SEKÁNÍ  
A STROUHÁNÍ (FOOD PROCESSOR)

Návod k použití v originálním jazyce



**SENCOR®**

**STX 046**



**A**

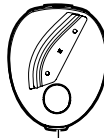
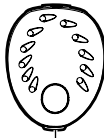
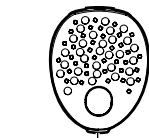
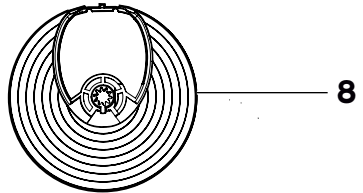
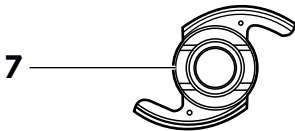
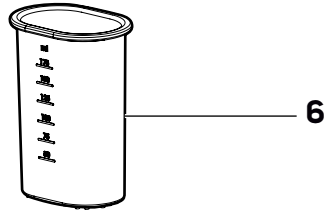
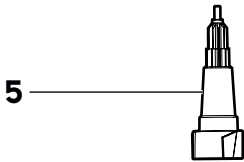
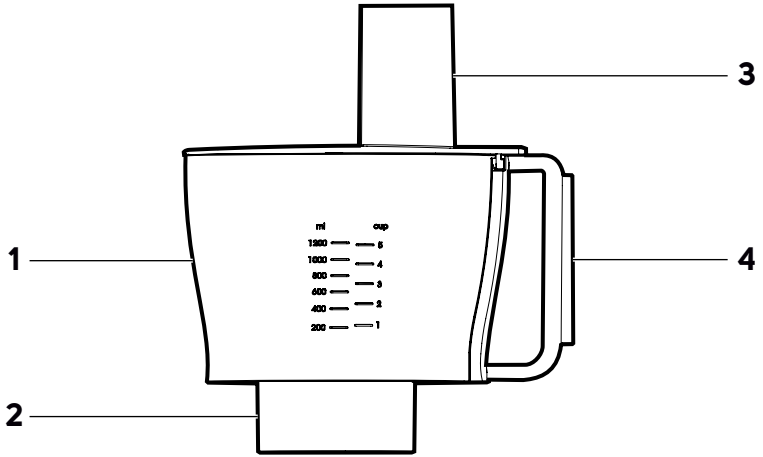

9  
10  
11  
12  
13

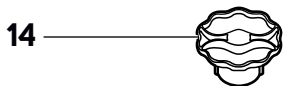

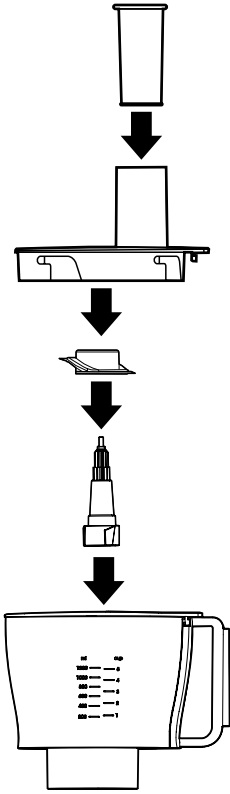
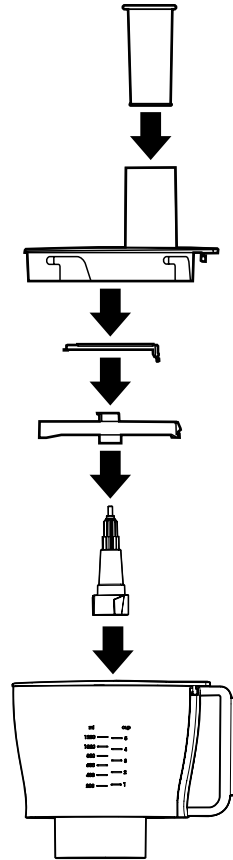
**B****C**

**D**

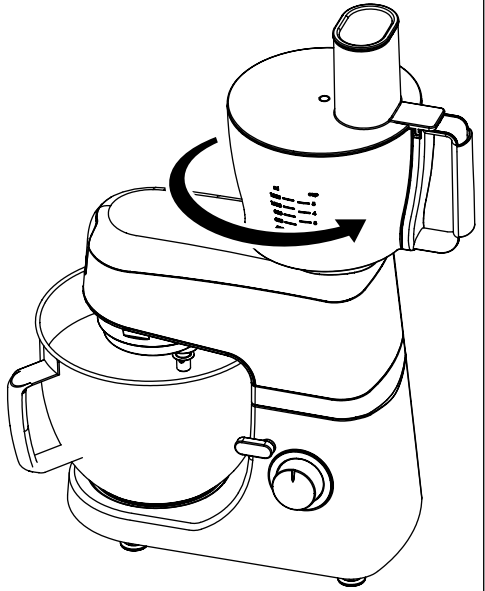
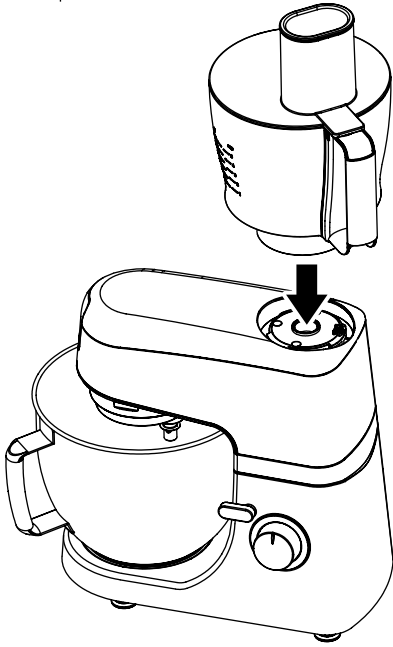

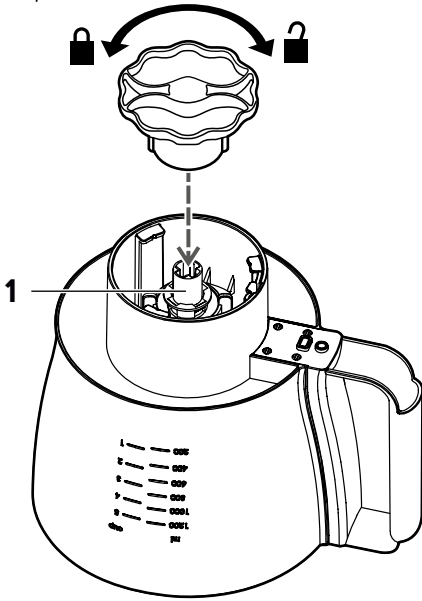
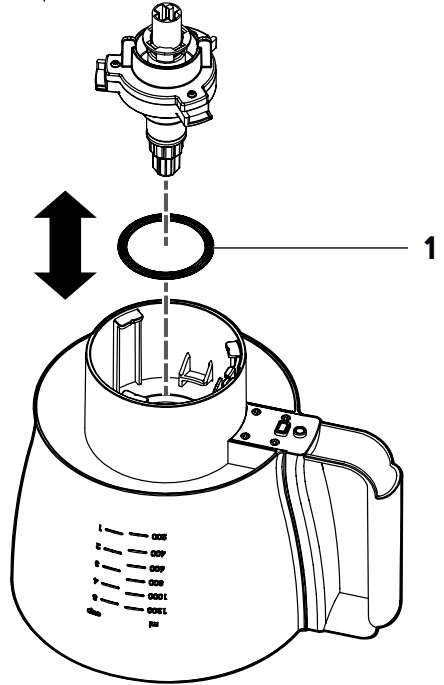
**E****F**

# **CZ Příslušenství pro sekání a strouhání (Food Processor)**

## **Důležité bezpečnostní pokyny**

### **ČTĚTE POZORNĚ A USCHOVEJTE JE PRO BUDOUCÍ POUŽITÍ.**

#### **Obecná upozornění**

- Toto příslušenství mohou používat děti ve věku 8 let a starší a osoby se sníženými fyzickými, smyslovými nebo mentálními schopnostmi nebo s nedostatkem zkušeností a znalostí, pokud jsou pod dozorem nebo byly poučeny o používání příslušenství bezpečným způsobem a rozumí případným nebezpečím.
- Děti si s příslušenstvím nesmějí hrát.
- Čištění a údržbu prováděnou uživatelem nesmějí provádět děti, pokud nejsou starší 8 let a pod dozorem.
- Povrchy příslušenství, které jsou ve styku s pokrmem, vždy čistěte dle pokynů v tomto návodu.
- Při manipulaci se sekáčkem a nástavci na strouhání/krájení, zvláště při jejich vyjímání z nádoby nebo držáku a během čištění dbejte zvýšené opatrnosti, abyste se neporanili o ostré části.
- Před výměnou příslušenství nebo přístupných částí, které se při používání pohybují, vypněte kuchyňského robota a odpojte ho od napájení.
- Potraviny nikdy netlačte do plnicího otvoru pomocí prstů nebo jiných nástrojů. Vždy používejte dodané pěchovadlo.

- Nesundávejte z příslušenství víko, dokud se sekáček nebo nástavec zcela nezastaví.

#### **Bezpečnost při používání**

- Příslušenství je určeno pro domácí použití a slouží k sekání potravin.
- Příslušenství spolu s kuchyňským robotem nepoužívejte v průmyslovém prostředí nebo venku. Nepoužívejte jej k jiným účelům, než pro které je určeno.
- Příslušenství je určeno pro použití v domácnosti a podobných prostorách, jako jsou:
  - kuchyňské kouty v obchodech, kancelářích a ostatních pracovištích;
  - v zemědělství;
  - pro hosty v hotelích, motelech a jiných obytných oblastech;
  - v podnicích zajišťujících nocleh se snídaní.
- Příslušenství používejte v souladu s pokyny uvedenými v tomto návodu k obsluze.
- Příslušenství používejte pouze s originálními díly, které jsou s ním dodávány.
- Před každým použitím se přesvědčte, že příslušenství a jeho díly nejsou poškozeny. Nikdy nepoužívejte příslušenství s poškozenými díly.
- Příslušenství nevystavujte vlivům venkovního prostředí, extrémním teplotám, přímému slunečnímu záření, nadměrné vlhkosti nebo nadměrně prašnému prostředí.
- Příslušenství neumisťujte do blízkosti topných těles, otevřeného ohně nebo jiných zdrojů tepla.
- Před uvedením kuchyňského robota do chodu se ujistěte, že je správně sestaven jak robot, tak příslušenství.
- Při provozu se nedotýkejte rotujících částí, které jsou v pohybu. Jinak může dojít k úrazu.
- Příslušenství nespouštějte naprázdno. Nesprávné používání příslušenství může nepříznivě ovlivnit jeho životnost.
- Netlačte potraviny do plnicího otvoru příliš velkou silou, mohl by dojít k přetížení pohonné jednotky kuchyňského robota.
- Na příslušenství neprovádějte jakoukoli jinou údržbu, než je čištění jednotlivých součástí popsané v tomto návodu.
- Nepoužívejte příslušenství, pokud upadlo na zem, pokud nefunguje správně nebo je jakkoli poškozeno.
- Aby se zabránilo vzniku nebezpečné situace, příslušenství neopravujte sami ani jej nijak neupravujte. Veškeré opravy svěďte autorizovanému servisnímu středisku. Zásahem do příslušenství se vystavujete riziku ztráty zákonného práva z vadného plnění, případně záruky za jakost.
- Příslušenství skladujte v suchém prostředí.



# Príslušenství pro sekání a strouhání

## CZ (Food Processor)

### Návod k použití

- Děkujeme, že jste si zakoupili náš výrobek značky SENCOR, a věříme, že s ním budete spokojeni.
- Před použitím spotřebiče se, prosím, seznámte s návodem k jeho obsluze, a to i v případě, že jste již obeznámeni s používáním spotřebičů podobného typu. Spotřebič používejte pouze tak, jak je popsáno v tomto návodu k použití. Návod uschovejte pro případ další potřeby. Pokud předáváte spotřebič jiné osobě, zajistěte, aby u něj byl přiložen tento návod k použití.
- Spotřebič pečlivě vybalte a dejte pozor, abyste nevyhodili žádnou část obalového materiálu dříve, než najdete všechny jeho součásti. Minimálně po dobu trvání zákonného práva z vadného plnění, případně záruky za jakost doporučujeme uschovat originální přepravní karton, balící materiál, pokladní doklad a potvrzení o rozsahu odpovědnosti prodávajícího nebo záruční list. V případě přepravy doporučujeme zabalit spotřebič opět do originální krabice od výrobce.



#### Upozornění:

Toto příslušenství je určeno pouze pro kuchyňské roboty **STM 635X, 637x and 787x**. Před použitím tohoto příslušenství si znovu prostudujte bezpečnostní pokyny i pokyny k použití, které jsou uvedeny v návodu k použití kuchyňského robota a tyto pokyny dodržujte.

#### POPIS SPOTŘEBIČE

- A1** Nádoba
- A2** Část pro upevnění do robota
- A3** Víko s plnicím otvorem
- A4** Držadlo
- A5** Hnací hřídel
- A6** Pěchovadlo
- A7** Sekáček  
Je vhodný pro sekání tužších potravin, jako jsou ořechy, byliny, sýry, ovoce a zelenina v syrovém stavu nebo i dobře nakrájené maso. Je vhodný také na přípravu pyré a dětské stravy.
- A8** Držák nástavců
- A9** Nástavec pro zpracování tvrdých sýrů a výrobu strouhanky
- A10** Nástavec pro hrubé strouhání  
Je vhodný pro veškeré druhy ovoce a zeleniny, rohlíky, žemle.

- A11** Nástavec pro jemné strouhání  
Je vhodný pro veškeré druhy ovoce a zeleniny, parmazán, čokoládu, sýr a ořechy např. lískové apod.
- A12** Nástavec pro krájení hrubých plátků  
Je vhodný pro veškeré druhy ovoce a zeleniny, cibule, zelí, okurka, mrkev, jablka, brambory apod.
- A13** Nástavec pro krájení tenkých plátků  
Je vhodný pro veškeré druhy ovoce a zeleniny, cibule, zelí, okurka, mrkev, jablka, brambory apod.
- A14** Klíč pro uvolnění/upevnění převodové jednotky nádoby

- E1** Převodová jednotka

- F1** Těsnění

#### PŘED PRVNÍM POUŽITÍM

- Veškeré díly příslušenství před prvním použitím omýjte v teplé vodě za použití neutrálního kuchyňského saponátu. Poté tyto části opláchněte čistou vodou a nechejte volně uschnout nebo je vytřete dosucha jemnou utěrkou.



#### Varování:

Při čištění sekáčku a nástavců dbejte zvýšené opatrnosti, abyste se neporanili o ostří těchto částí.

#### SESTAVENÍ A DEMONTÁŽ PŘÍSLUŠENSTVÍ PRO SEKÁNÍ

(Obr. B)

- Do nádoby nasadte hnací hřídel a na hřídel nasadte sekáček.



#### Varování:

Při manipulaci se sekáčkem dbejte zvýšené opatrnosti, abyste se neporanili o ostří čepelí.

- Do nádoby vložte potraviny, které si přejete zpracovat. Nepřekračujte maximální úroveň, vyznačenou na nádobě.
- Na nádobu nasadte víko a pootočením jej zajistěte do správné polohy. Do plnicího otvoru vložte pěchovadlo.
- Při demontáži postupujte opačným způsobem.

#### SESTAVENÍ A DEMONTÁŽ PŘÍSLUŠENSTVÍ PRO STROUHÁNÍ

(Obr. C)

- Do nádoby nasadte hnací hřídel.
- Do držáku nástavců vložte nástavec, který si přejete použít a držák nasadte na hnací hřídel.



#### Varování:

Při manipulaci s nástavci dbejte zvýšené opatrnosti, abyste se neporanili o ostří.

- Na nádobu nasadte víko a pootočením jej zajistěte do správné polohy. Do plnicího otvoru vložte pěchovadlo.
- Při záměně nástavců nebo při demontáži postupujte opačným způsobem.

#### MONTÁŽ NA KUCHYŇSKÉHO ROBOTA

(Obr. D)

- Ujistěte se, že je kuchyňský robot vypnutý a odpojený od síťové zásuvky. Multifunkční hlava musí být sklopena do horizontální polohy a nástavec na šlehání, míchání nebo hnětení demontován.
- Z robota sejměte kryt horního vývodu pro příslušenství.
- Sestavenou nádobu s příslušenstvím umístěte na horní vývod a pootočením ji zajistěte v pracovní poloze. Pokud není nádoba správně zajištěna, bezpečnostní pojistka robota neumožní spuštění příslušenství.

#### DEMONTÁŽ Z KUCHYŇSKÉHO ROBOTA

- Ujistěte se, že je kuchyňský robot vypnutý a odpojený od síťové zásuvky.
- Pootočením uvolněte nádobu příslušenství a sejměte ji směrem nahoru z horního vývodu robota.
- Na robota nasadte zpět kryt horního vývodu.

## POUŽITÍ PŘÍSLUŠENSTVÍ

- Příslušenství pro sekání lze použít k sekání tužších potravin, jako jsou ořechy, bylinky, sýry, ovoce a zelenina v srovněném stavu nebo i dobře nakrájené maso. Je vhodný také na přípravu pyré a dětské stravy.
- Příslušenství pro strouhání lze použít ke strouhání, krouhání a krájení téměř všech druhů ovoce a zeleniny. Na plátky lze krájet mrkev, brambory, zelí, okurku, cuketu, červenou řepu, houby, cibuli apod.
- Nakrájejte potraviny na kousky, které jsou vhodné pro vložení do plnicího otvoru.
- Ujistěte se, že je příslušenství správně sestaveno a upevněno na robota a že je otočný ovladač nastaven v poloze vypnuto. Síťový kabel robota připojte k zásuvce.
- Otočný ovladač robota nastavte na nejvyšší rychlost (MAX). V případě měkkých potravin můžete použít i nižší rychlostní stupeň.
- Chcete-li krátkodobě zvýšit rychlost na maximální otáčky, nastavte ovladač do polohy P (Pulse). Nenechávejte robota v tomto režimu pracovat déle než 30 sekund, hrozí jeho přehřátí.
- Jednotlivé potraviny nebo kousky potravin vkládejte do plnicího otvoru a pýchovadlem je zlehka stlačujte do nádoby. Na pýchovadlo příliš netlačte, aby nedocházelo k přetěžování pohonné jednotky robota.



### Varování:

Ke stlačování potravin do plnicího otvoru vždy používejte pouze dodané pýchovadlo. Nikdy nepoužívejte prsty nebo jiné předměty!

- Potraviny vkládejte rovnoměrně. Musíte-li zpracovat velké množství potravin, zpracovávejte malé dávky a mezi jednotlivými dávkami nádobu vždy vyprázdněte
- Na konci použití příslušenství ke strouhání párkrát zahřejte pýchovadlem nahoru a dolů. Tímto lze snížit množství potravin, které se zachytí na nástavci.
- Po každém použití vyčistěte použité příslušenství dle pokynů uvedených v kapitole **ČIŠTĚNÍ A ÚDRŽBA**.

## RADY PRO PŘÍPRAVU A ZPRACOVÁNÍ POTRAVIN

- Používejte pouze čerstvé potraviny.
- Velké kusy předem nakrájejte tak, aby se vešly do plnicího otvoru.
- Zelí před krouháním nejdříve nakrájejte na špalíky a odstraňte košťál.
- Potraviny vkládejte do plnicího otvoru postupně a rovnoměrně.
- K posouvání potravin přes plnicí otvor do nádoby vždy používejte pýchovadlo, které posunujete pomalu a bez velkého tlaku směrem dolů.
- Při zpracování velkého množství potravin zkontrolujte, zda se nehromadí pod nebo nad nástavcem (pouze u příslušenství pro strouhání).
- Ke zpracování měkkých potravin, jako například okurky, doporučujeme nastavit nízkou nebo střední rychlost. Ke zpracování tvrdších potravin, například mrkve nebo tvrdých sýrů, nastavte střední, vyšší nebo maximální rychlost.
- Sekáte-li tvrdé sýry nebo čokoládu, nenechávejte robota dlouho v chodu. Surovinu se totiž sekáním nadměrně zahřeje, změkne a mohou vylétat hrudky.
- Pokud dojde k ucpaní nástavce potravinami, vždy nejprve vypněte robota a odpojte jej od síťové zásuvky. Potom demontujte nádobu, rozeberte příslušenství a nástavec očistěte. Složte příslušenství zpět, upevněte na robota a po jeho zapojení do sítě pokračujte v činnosti.

## ČIŠTĚNÍ A ÚDRŽBA



### Varování:

Před jakýmkoliv čištěním nebo údržbou vždy vypněte robota, odpojte jej od síťové zásuvky a příslušenství z robota demontujte. Nikdy nečistěte příslušenství, které je upevněno na robotovi.

K čištění použitého příslušenství a jeho částí nikdy nepoužívejte chemikálie, drátěnku na nádobí, kovové drátěnky ani čisticí prostředky s brusnou složkou. Jinak může dojít k narušení povrchové úpravy části.

- Příslušenství a jeho jednotlivé části doporučujeme čistit co nejdříve po použití, než dojde k zaschnutí zbytků potravin. Tyto se pak obtížněji odstraňují.
- Po každém použití důkladně omyjte použité odnímatelné součásti v teplé vodě za použití neutrálního kuchyňského saponátu. Poté tyto části opláchněte čistou vodou a nechejte volně uschnout nebo je vytřete dosucha jemnou utěrkou.



### Varování:

Při čištění sekáčku a nástavců dbejte zvýšené opatrnosti, abyste se neporanili o ostří těchto částí.

- Pravidelně čistěte převodovou jednotku na spodní straně nádoby. Nádobu otočte vzhůru nohama a do části nádoby pro upevnění na robota zasuňte klíč **A14**. Otočením klíče ve směru hodinových ručiček uvolněte převodovou jednotku, klíč odeberte a jednotku vyjměte z nádoby. Vyjměte také těsnění jednotky.
- Převodovou jednotku i těsnění očistěte od prachu nebo jiných nečistot.
- Nasadte zpět těsnění a zasuňte zpět převodovou jednotku. Na jednotku nasadte klíč a jeho otočením proti směru hodin jednotku upevněte.
- Po odebrání klíče zkontrolujte, zda je jednotka správně upevněna a není možné ji ze spodní strany nádob vyjmout rukou.

## SKLADOVÁNÍ

- Po ukončení používání a očištění uložte příslušenství a jeho části na čisté, suché místo mimo dosah dětí. Uskladněné příslušenství nevystavujte extrémním teplotám, přímému slunečnímu záření, nadměrné vlhkosti a neumísťujte jej do nadměrně prašného prostředí.

## POKYNY A INFORMACE O NAKLÁDÁNÍ S POUŽITÝM OBALEM

Použitý obalový materiál odložte na místo určené obcí k ukládání odpadu.

## LIKVIDACE POUŽITÝCH ELEKTRICKÝCH A ELEKTRONICKÝCH ZAŘÍZENÍ



Tento symbol na produktech anebo v průvodních dokumentech znamená, že použité elektrické a elektronické výrobky nesmí být přidány do běžného komunálního odpadu. Ke správné likvidaci, obnově a recyklaci předejte tyto výrobky na určená sběrná místa. Alternativně v některých zemích Evropské unie nebo jiných evropských zemích můžete vrátit své výrobky místnímu prodejci při koupi ekvivalentního nového produktu.

Správnou likvidací tohoto produktu pomůžete zachovat cenné přírodní zdroje a napomáháte prevenci potenciálních negativních dopadů na životní prostředí a lidské zdraví, což by mohly být důsledky nesprávné likvidace odpadů. Další podrobnosti si vyžádejte od místního úřadu nebo nejbližšího sběrného místa.

Při nesprávné likvidaci tohoto druhu odpadu mohou být v souladu s národními předpisy uděleny pokuty.

**Pro podnikové subjekty v zemích Evropské unie**

Chcete-li likvidovat elektrická a elektronická zařízení, vyžádejte si potřebné informace od svého prodejce nebo dodavatele.

**Likvidace v ostatních zemích mimo Evropskou unii**

Tento symbol je platný v Evropské unii. Chcete-li tento výrobek zlikvidovat, vyžádejte si potřebné informace o správném způsobu likvidace od místních úřadů nebo od svého prodejce.



Tento výrobek splňuje veškeré základní požadavky směrnic EU, které se na něj vztahují.

